

Partez du bon pied !



## BIS Yéti®

Pour toutes vos installations en rail strut



BIS Yéti® 480

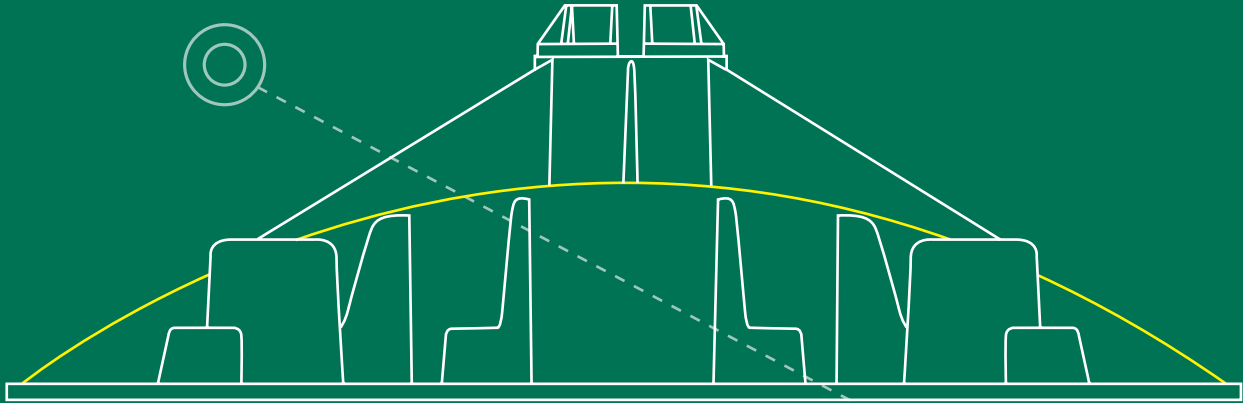

Insert inclinable jusqu'à 7°

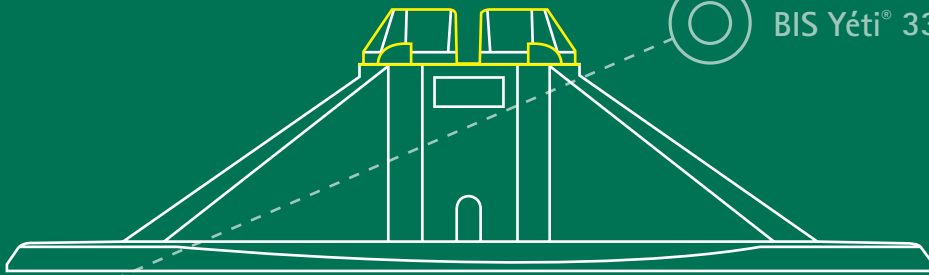

BIS Yéti® 335

Insert rotatif à 360°

Répartition optimale de la charge

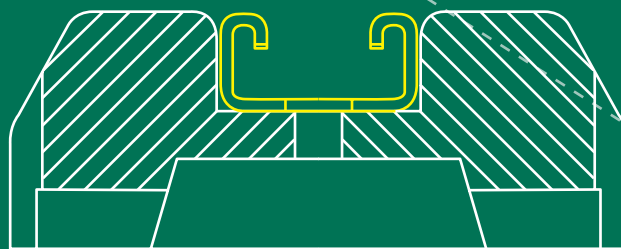

BIS Ursus

# Walraven Pieds supports terrasse

Une excellente base pour vos montages en rail strut

BIS Yéti® 480



BIS Yéti® 335



BIS Ursus



## Pas de perçage

Pas de perforation de la chape d'étanchéité, pas de risque d'infiltration.



## Economie de temps et d'argent

Système modulaire, installation facile.



## Durable

Matériaux recyclés résistants aux intempéries et aux UV.



## Résistance au bruit et aux vibrations

Avec tapis antidérapant et anti-vibration.



## Système modulaire

Montage possible en combinaison avec une large gamme de produits : rail BIS RapidStrut® 41x41, rail BIS RapidStrut® DS5, accessoires.



## Protection de surface optimale

Les rails et les accessoires complémentaires traités BIS UltraProtect® peuvent être installés à l'intérieur et à l'extérieur.



## Support technique

Walraven offre une large gamme de service techniques :

- étude technique et faisabilité
- conception des supports
- préfabrication
- conseil sur chantier



## Répartition optimale des charges

Meilleure répartition des charges pour préserver la surface, pas de pénétration.

# BIS Yéti® 480

Pour l'installation d'équipements  
lourds sur toits plats ou légèrement  
inclinés





## Réglable, pour un positionnement précis



- Insert rotatif à 360°

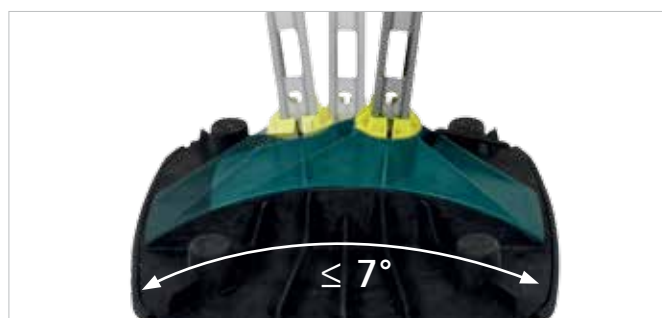

- Insert inclinable jusqu'à 7° pour compenser les irrégularités de la surface

## Conçu pour les charges lourdes



- Avec tapis antidérapant et anti-vibration



- Lests empilables en option pour augmenter la stabilité

## Caractéristiques produit

- Pièces moulées en WPC (matériau composite en plastiques recyclés et fibres de bois)
- Résistant aux UV et aux agressions chimiques

### BIS Yéti® 480 vertical

- 480 x 480 mm
- # 6768 5 001



### BIS Yéti® 480 horizontal

- 480 x 480 mm
- # 6768 5 101

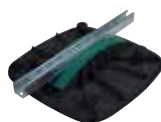

### Lest empilable

- 8 kg
- 100 x 380 x 110 mm
- # 6768 5 401



## Charges maximales admissibles\*

La charge maximale admissible est testée sur une surface plane en béton, avec application d'une charge à la verticale. Pour l'installation de pieds supports Walraven sur une surface autre que béton, notre service technique est à votre disposition pour tout conseil ou renseignement.

\* En combinaison avec le rail BIS RapidStrut®.

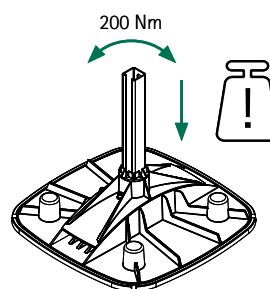

Fa,z  
20.000 N (41x41x2,5)  
30.000 N (41x51x2,0 - DS5)

📞 Tél. +33 (0)4 76 04 10 70  
🌐 walraven.com





## Des possibilités infinies avec le système BIS RapidStrut®

- Gamme complémentaire des pieds BIS Yéti® et BIS Ursus
- Large gamme de rails et d'accessoires
- Montage facile et rapide
- Très bonne résistance à la corrosion

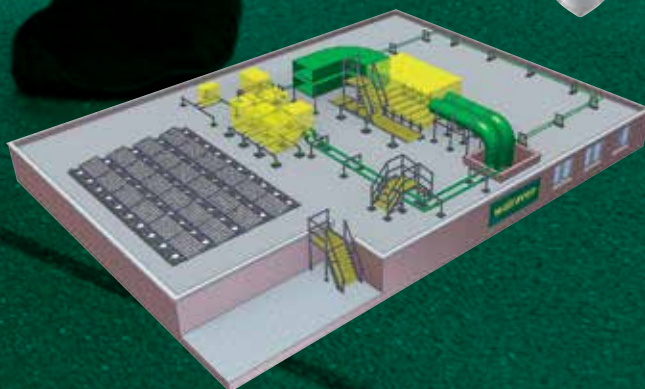





# BIS Yéti® 335

Pour l'installation d'équipements  
sur toits plats



## Réglable, pour un positionnement précis



- Insert rotatif à 360°

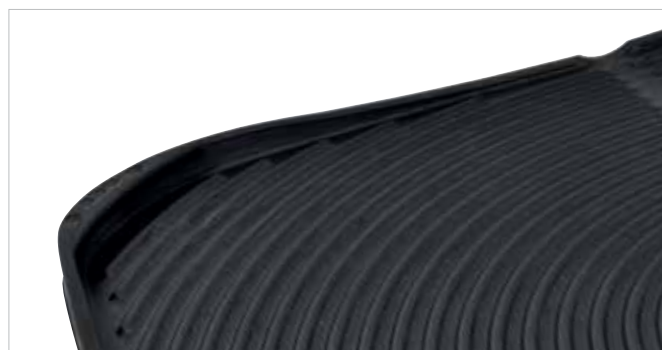

- Avec tapis antidérapant et anti-vibration



## Caractéristiques produit

- Pièces moulées en WPC (matériau composite en plastiques recyclés et fibres de bois)
- Résistant aux UV et aux agressions chimiques

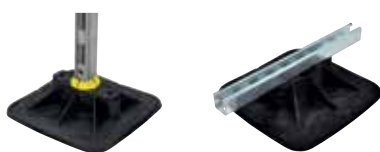

### BIS Yéti® 335

- 335 x 335 mm
- Installation horizontale ou verticale
- # 6768 5 201



## Charges maximales admissibles\*

La charge maximale admissible est testée sur une surface plane en béton, avec application d'une charge à la verticale. Pour l'installation de pieds supports Walraven sur une surface autre que béton, notre service technique est à votre disposition pour tout conseil ou renseignement.

\* En combinaison avec le rail BIS RapidStrut®.

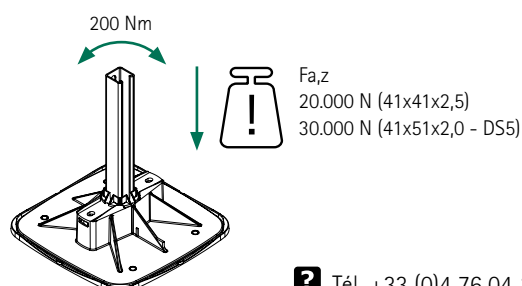

? Tél. +33 (0)4 76 04 10 70  
i walraven.com





## BIS Ursus Foot

Pour petites tuyauteries, conduits de ventilation et chemins de câble



# BIS Ursus Foot

Pour vos installations linéaires

Rail BIS RapidStrut® inclus

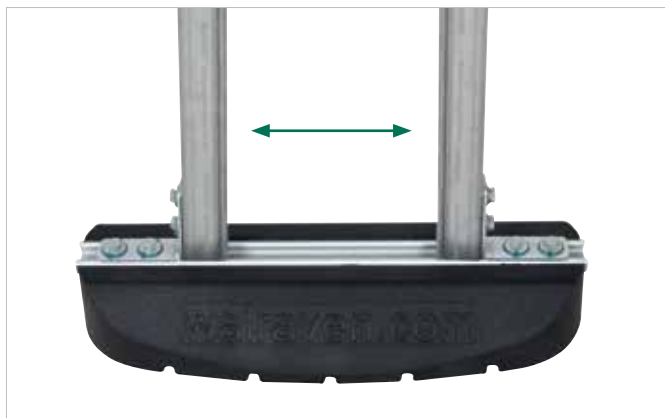

■ A combiner avec les rails et accessoires BIS RapidStrut®

■ Très bonne résistance à la corrosion ; résiste 1 000 heures au brouillard salin

## Caractéristiques produit

- Caoutchouc vulcanisé noir avec rail en acier 1.0242
- Résistant aux UV et aux agressions chimiques

1. BIS Ursus 250 x 130 mm - # 6768 7 250
2. BIS Ursus 400 x 130 mm - # 6768 7 400
3. BIS Ursus 600 x 240 mm - # 6768 7 600



## Charges maximales admissibles\*

La charge maximale admissible est testée sur une surface plane en béton, avec application d'une charge à la verticale. Pour l'installation de pieds supports Walraven sur une surface autre que béton, notre service technique est à votre disposition pour tout conseil ou renseignement.

\* En combinaison avec le rail BIS RapidStrut®.

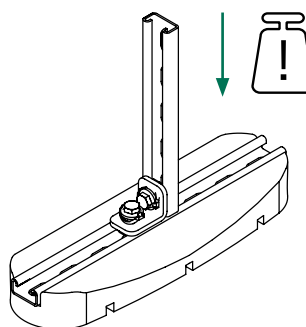

Fa,z  
 1.000 N (# 6768 7 250)  
 2.000 N (# 6768 7 400)  
 3.000 N (# 6768 7 600)

? Tél. +33 (0)4 76 04 10 70  
 i walraven.com

## Nous pouvons vous apporter notre aide !

Vous souhaitez en savoir plus à propos d'une solution proposée dans cette brochure ?  
Vous aimeriez être conseillé pour la réalisation de votre installation ? Contactez-nous dès aujourd'hui !

### France

**Walraven France EURL**  
20 rue des Grands Champs  
38360 Sassenage (FR)  
Tél. +33 (0)4 76 04 10 70  
Fax +33 (0)4 76 04 10 69  
info.fr@walraven.com

### België / Belgique Luxemburg / Grand-Duché de Luxembourg

**Walraven BVBA**  
Ambachtenlaan 30  
3300 Tienen (BE)  
Tel. +32 (0)16 82 20 40  
Fax +32 (0)16 82 01 86  
info.be@walraven.com

### Walraven Group

Mijdrecht (NL) · Tienen (BE) · Bayreuth (DE) · Banbury (GB) · Malmö (SE) · Grenoble (FR) · Barcelona (ES) · Kraków (PL)  
Mladá Boleslav (CZ) · Moscow (RU) · Kyiv (UA) · Detroit (US) · Shanghai (CN) · Dubai (AE) · Budapest (HU)