

# HOTTE MHA CASQUETTE INOX

ELECTROMÉNAGER



## Hotte casquette inox L. 60 x l. 51 x H. 13.2 cm



- . Finition acier inox
- . Ventilation mixte : évacuation ou recyclage
- . Commandes clavier soft light
- . Puissance 166W
- . 3 vitesses
- . Aspiration intensive 335 m3/h  
normale 135 m3/h
- . Éclairage 2 LED 3W
- . Niveau sonore 73 dbA
- . Sortie Ø125mm
- . Tension 220-240v / 50Hz
- . Filtre à graisse en aluminium et filtre à charbon inclus dans le packaging



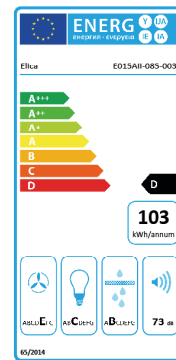
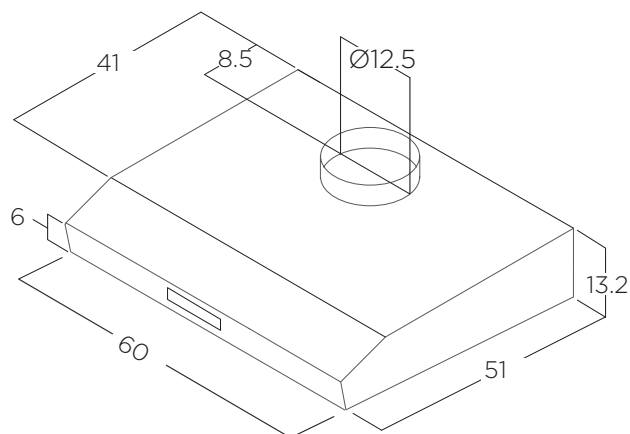





### SCHÉMA TECHNIQUE :



### CARACTÉRISTIQUES :

-  SE PLACE SOUS LE MEUBLE HAUT
-  ÉVACUATION OU RECYCLAGE
-  ÉCLAIRAGE LED

### LES + PRODUIT :

-  MONTAGE FACILE
-  RÉSISTANCE AUX TÂCHES ET AUX AGRESSIONS CHIMIQUES
-  RÉSISTANT À LA CORROSION
-  NETTOYAGE FACILE
-  RÉSISTANT AUX UV
-  COMPATIBLE TOUTES GAMMES DE MEUBLES HAUTS

RÉFÉRENCE	DÉSIGNATION	FINITION	DIMENSIONS L x l x H / cm	PUISSANCE	POIDS NET (kg)	PACKAGING
MHA1060Z01	Hotte MAH casquette inox	Inox	60 x 51 x 13.2	166 W	5.30	Boite carton kraft (20pcs/pal.)

Photos non contractuelles. La présente fiche commerciale annule et remplace toute fiche antérieure relative au même produit. Il appartient à notre clientèle, avant toute mise en oeuvre, de vérifier auprès de nos services que la présente fiche n'a pas été modifiée par une édition plus récente