

---

# COLLECTIONS 2021

**grandbains**

**Du grand art.**

[grandbains.fr](http://grandbains.fr)



**Salle de bains**



**Accessoires**



**Carrelage**

**grandbains**

# EDITO

## **Grandbains, du grand art.**

**Imaginer** la salle de bains,  
qui vous ressemble, esthétique, pratique.

**Rendre possible tous vos rêves,**  
même ceux auxquels vous n'avez  
pas encore pensé.

**Comprendre vos goûts,** votre famille,  
vos habitudes, vos besoins.

**Vous offrir de l'inspiration,**  
**vous apporter de l'innovation,**  
mettre à votre service notre  
**professionnalisme** pour faire  
de votre salle de bains une  
pièce vraiment unique, c'est  
tout cela **le grand art de Grandbains.**



Catalogue imprimé en France sur du papier issu de forêts Européennes gérées durablement avec des encres certifiées Blue Angel éco responsable et façonné avec des colles éco-compatibles.



# SOMMAIRE



## P.18 JE M'INSPIRE

- 18 Ambiance Organic
- 20 Ambiance Imbrication urbaine
- 22 Ambiance Vintage
- 24 Ambiance Wabi Sabi
- 26 Ambiance Baltique
- 28 Ambiance Loft
- 30 Ambiance Japandi
- 32 Ambiance Bois Graphite
- 34 Ambiance Scandicraft Cocooning
- 36 Ambiance Poudrée
- 38 Ambiance Minimaliste
- 40 Ambiance Classic Blue
- 42 Ambiance Atelier
- 44 Ambiance Ethnic Chic
- 46 Ambiance Slow Bathroom
- 48 Ambiance Nature Brute
- 50 Ambiance Art Déco
- 52 Ambiance Metallic



## P.54 LES MEUBLES

- 56 Meubles modulables
- 68 Meubles galbés
- 73 Meubles esprit loft / industriel
- 79 Meubles graphiques
- 92 Meubles contemporains
- 114 Meubles nature
- 124 Meubles «cottage»
- 126 Meubles gain de place
- 130 Nuanciers
- 134 Niches et colonnes de rangement
- 135 Étagères et tabourets
- 136 Miroirs
- 138 Armoires de toilette
- 139 Suspensions et appliques
- 140 Accessoires à fixer



## P.142 LES POINTS D'EAU

- 146 Vasques
- 155 Lavabos
- 158 Robinetterie



## P.286 LES PETITS COINS

- 289 WC à poser
- 295 Cuvettes suspendues
- 304 WC lavants
- 305 Abattants lavants et douchettes WC
- 306 Bidets broyeur
- 307 Abattants
- 308 Bâti-supports
- 312 Meubles lave-mains
- 315 Lave-mains
- 317 Robinetterie



## P.318 LES SÈCHE-SERVIETTES

- 321 Tubes ronds
- 324 Lames plates
- 326 Asymétriques
- 328 Design



## P.334 LES ACCESSOIRES DE CONFORT

- 336 Les solutions pour l'amélioration du confort de vie
- 338 Sièges de douche et barres d'appui
- 341 Solutions PMR

## DES SYMBOLES POUR VOUS GUIDER



Produit exclusif Grandbains  
à ne pas manquer

**nouveau**

Nouveauté  
Grandbains 2021



Coup de cœur  
Grandbains 2021



Plan de toilette disponible  
en simple ou double vasque



Ce produit est disponible  
en plusieurs dimensions



Ce produit est disponible  
en plusieurs formes



Ce produit est disponible  
avec différents types de pose

**25**  
FINITIONS

Nombre de coloris ou finitions  
différents disponibles



Type d'énergie disponible  
pour les sèche-serviettes



Atteste que le produit est fabriqué en  
France. Ceci s'applique sur le produit  
désigné et non le fabricant qui peut  
avoir des usines dans différents pays



Produit conforme à la loi du 11/02/2005  
sur l'accessibilité



Doté d'une finition qui renforce  
l'adhérence (receveurs de douche)



Ce produit peut être réalisé sur  
demande dans un coloris et/ou  
des dimensions spécifiques



### P.176 LA DOUCHE

- 182 Solutions pour douche à l'italienne
- 184 Receveurs de douche
- 196 Parois de douche
- 223 Cabines de douche
- 227 Panneaux muraux
- 230 Colonnes de douche
- 243 Solutions encastrées
- 249 Ensembles de douche
- 251 Robinetterie
- 256 Traitement de l'eau



### P.258 LE BAIN

- 262 Baignoires
- 271 Baignoires balnéo
- 275 Spa
- 276 Hammam
- 277 Sauna
- 278 Pare-bains
- 280 Robinetterie



### P.342 LE CARRELAGE



### P.368 LA CUISINE

- 371 Éviers à encastrer en synthèse
- 376 Éviers à encastrer en céramique
- 377 Éviers à encastrer en inox
- 380 Robinetterie

**Les prix s'entendent en Euros TTC (TVA 20%) hors frais de livraison ; ils peuvent être modifiés sans préavis. Ils sont soumis à changements et à hausses tarifaires. Consultez nos prix sur le site [grandbains.fr](http://grandbains.fr)**

Les articles présentés dans ce catalogue sont susceptibles d'être modifiés suivant leur évolution technique ou notre propre référencement. Les prix indiqués s'entendent hors robinetterie sauf mention spécifique. Certains produits ne sont pas distribués par tous les points de vente, se renseigner dans chaque magasin Grandbains. En plus des garanties légales, vous pouvez bénéficier des garanties des fabricants (se référer à leur documentation). La taxe éco-participation sera appliquée sur les produits concernés comme le stipule la réglementation en vigueur. Toutes les photos et illustrations sont données à titre indicatif et sont non contractuelles. Certaines ont été communiquées par nos fournisseurs et restent leur propriété.

TÉREVA Siège social : 18 avenue Arsène d'Arsonval – 01000 Bourg-en-Bresse  
Tél : 04 74 45 75 75 - [tereva.fr](http://tereva.fr) - SAS au capital de 35 100 000 €  
Immatriculée au RCS de Bourg-en-Bresse sous le numéro 434 004 198  
N° de TVA intracommunautaire : FR 36 434 004 198

# LES ÉTAPES DE VOTRE PROJET

## 1 JE M'INSPIRE

sur le site **grandbains.fr**,  
en magasin,  
ou en feuilletant le catalogue.

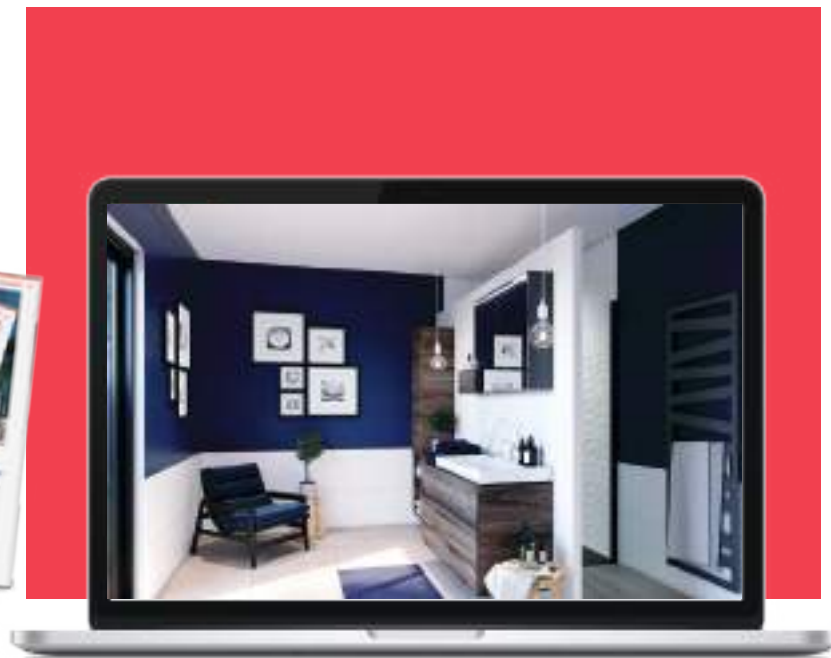

## 2 JE RENCONTRE

un conseiller en magasin.  
Pour répondre au mieux à vos attentes,  
vous pouvez prendre rendez-vous sur **grandbains.fr**



## 3 JE CO-CONÇOIS

mon projet avec un conseiller **Grandbains**, qui réalise pour moi le plan 3D de ma future salle de bains.

Dans certains magasins, testez notre solution de réalité virtuelle.



## 4 JE CONFIE L'INSTALLATION

de ma salle de bains à un professionnel **GRANDCLUB**.

## 5 JE PROFITE

de ma salle de bains !



# BIEN PRÉPARER SON RENDEZ-VOUS



Avant de vous déplacer en magasin pour rencontrer votre conseiller, prenez le temps de répondre à ce questionnaire. Vous aurez ainsi une meilleure vue d'ensemble de votre projet et notre conseiller pourra vous orienter plus efficacement.



## VOTRE SALLE DE BAINS EN GÉNÉRAL :

- 1 Quelle est la **surface** de la pièce à aménager ?
- 2 S'agit-il d'une **création** ou d'une **rénovation** ?
- 3 Est-ce une **salle de bains** parentale ? familiale ? d'enfant ? d'amis ?
- 4 **Combien de personnes** partagent la salle de bains ?
- 5 Envie d'un **meuble** ou d'un **plan** avec une **vasque à poser** ? Meuble suspendu ou sur pieds ?
- 6 Préférez-vous **une** ou **deux vasques** ?
- 7 Etes-vous plutôt **douche** ou **baignoire** ? Ou les deux ?
- 8 Douche à l'**italienne** ou **receveur** ?
- 9 Douche **ouverte** ou **fermée** ?
- 10 Les **WC** sont-ils intégrés à la salle de bains ou séparés ?
- 11 Quel **style** recherchez-vous ? Nature, Design, Coloré, Industriel, Chic et sophistiqué...?







## VOS BESOINS EN RANGEMENTS :

- 1 **Rangements** communs ou chacun son tiroir ?  
Du coup, combien de tiroirs ?
- 2 **Portes ou tiroirs** ?
- 3 Besoin de **tablettes, de niches ou d'une colonne de rangement** pour garder des produits à portée de main ?
- 4 Pour **optimiser la place**, avez-vous pensé à mettre une armoire de toilette au-dessus du meuble ?  
Ou préférez-vous un miroir ?
- 5 Souhaitez-vous pouvoir **poser des produits** à côté du lavabo ?



## NE NÉGLIGEZ PAS L'ÉCLAIRAGE

- 1 **Avez-vous pensé à tout** ? Eclairage général, éclairage fonctionnel et éclairage d'ambiance ?
- 2 Quelles solutions : **suspensions, plafonnier, spots, miroir rétroéclairé, éclairage LED** sur le meuble ou la colonne de rangement ?
- 3 Savez-vous que certains **miroirs sont équipés de variateurs** pour changer la couleur de la lumière (du blanc au jaune) et/ou son intensité ?



## Pensez-y !

- ✓ Réalisez un plan sommaire de votre pièce à rénover
- ✓ Réalisez des photos de votre salle de bains actuelle
- ✓ Identifiez les produits et ambiances qui ont retenu votre attention sur **grandbains.fr**

Une bonne préparation et des conseils de pro...

La garantie d'un projet réussi !



## AVEZ-VOUS PENSÉ AU CHAUFFAGE ET À LA VENTILATION ?

- 1 Quel type de **sèche-serviettes** choisir ?
- 2 Avec ou sans **système audio bluetooth** ?
- 3 Avec ou sans **éclairage LED** ?
- 4 Avez-vous pensé au **pilotage à distance** par smartphone ?
- 5 Quel système de **ventilation** adopter ?

# 3D ET RÉALITÉ VIRTUELLE

## NOS OUTILS POUR VOUS AIDER

### Difficile de se projeter dans sa future salle de bains ?

Nous vous apportons la solution avec notre outil concepteur 3D.

Nos conseillers vous accompagnent dans la réalisation complète de votre projet.

- ✓ **TROUVEZ L'INSPIRATION DANS NOTRE CATALOGUE ET NOS MAGASINS**
- ✓ **UN CROQUIS ET UN PLAN 3D SONT RÉALISÉS PAR UN CONSEILLER**



- ✓ **DÉPLACEZ-VOUS DANS VOTRE SALLE DE BAINS COMME SI VOUS Y ÉTIEZ\***

\*Réalité virtuelle, uniquement dans certains magasins

# NOTRE MARQUE

## TOUS LES PRODUITS DE LA SALLE DE BAINS



**DESIGN ET PERFORMANCE**



**100% DES PRODUITS DISPONIBLES EN STOCK  
SAUF PRODUITS AQUANCE SIGNATURE, DÉLAI 1 SEMAINE**



# DES SOLUTIONS SUR-MESURE

Les conseillers **Grandbains** vous proposent des solutions sur-mesure pour répondre à vos besoins.



## DES DIMENSIONS SPÉCIFIQUES AU CENTIMÈTRE PRÈS

Que ce soit un meuble, un plan vasque, une paroi de douche, un receveur, nos conseillers **Grandbains** ont des solutions.



Meuble et plan vasque en céramique ou synthèse au centimètre près jusqu'à 280 cm



Plan de toilette jusqu'à 250 cm découpable au centimètre près



Paroi de douche jusqu'à 170 cm de longueur et 120 cm de largeur



Receveur jusqu'à 210 cm de longueur et 100 cm de largeur



## DES DÉCOUPES SPÉCIFIQUES

Pour aménager une pièce en sous-pente ou intégrer une contrainte.



Miroir aux dimensions hors-normes et formes spécifiques



Receveur découpable au centimètre près



Paroi de douche découpable à la demande



## DES FINITIONS PERSONNALISÉES

sur les meubles, les sèche-serviettes ou même la robinetterie.



AXOR® Finish Plus  
10 finitions PVD possibles dans des tons métalliques, brossés ou polis

Choisissez la couleur de votre meuble parmi 6000 couleurs de laques, à choisir dans les nuanciers NCS et RAL

50 coloris de sèche-serviettes

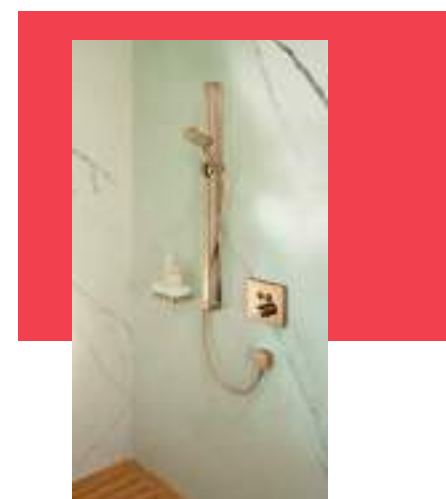

AXOR® Signature  
Possibilité d'adapter la hauteur du produit à vos contraintes.  
Inscription laser sur demande

# BESOIN D'UN INSTALLATEUR POUR RÉALISER VOTRE PROJET ?



Grandbains a sélectionné pour vous des **professionnels qualifiés et reconnus**. Ils sont tous membres de notre réseau **d'installateurs partenaires Grandclub**.



Vous ne connaissez pas de plombier pour réaliser la rénovation de votre salle de bains ? Grâce à la solution Grandclub, vous pouvez être tout de suite rassurés pour le suivi et la réalisation de vos travaux : vous êtes pris en charge du début à la fin du projet avec un résultat qui vous satisfera !



**N'hésitez plus, confiez votre projet à un installateur reconnu et sélectionné par Grandbains !**

## Fiabilité

1

Nos installateurs partenaires ont été sélectionnés en fonction de leur expertise métier, savoir-faire et formations qualifiantes.

5

## Satisfaction client

Nous vous accompagnons tout au long de votre projet.

2

## Respect des délais

Nous adaptons notre offre à votre planning.

# 5 bonnes raisons de choisir l'un de nos partenaires Grandclub

4

## Maîtrise du budget

En étroite collaboration avec nos installateurs partenaires Grandclub, nous établirons une proposition complète répondant à vos besoins.

3

## Gain de temps

Plus besoin de chercher un professionnel, nous sélectionnons un expert pour votre projet.

%

**La TVA réduite s'applique** sur la main d'œuvre et les fournitures si votre logement a plus de deux ans



## Profitez des dispositifs d'aides

Différents dispositifs existent pour vous aider financièrement à l'installation de matériels de salle de bains : l'ANAH, la prime de l'État appelée « Prime habiter mieux », l'Éco-prêt à taux zéro, la TVA réduite à 5,5% au lieu de 10%, l'Aide Action Logement jusqu'à 5000 €, le crédit d'impôt pour les travaux d'accessibilité.

Pour plus de renseignements, consultez :

<https://www.economie.gouv.fr/files/Bercy%20Infos/guide-pratique-aides-financieres-renovation-habitat-2020.pdf>



**ALESSI ONE** Design by Stefano Giovannoni



LAUFEN

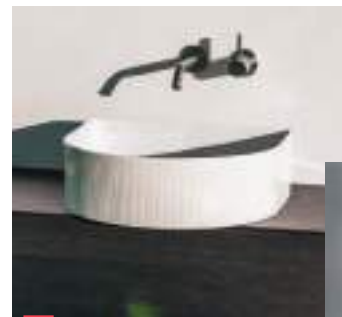

**SONAR** Design by Patricia Urquiola



LAUFEN



## Design by.

Pour une salle de bains créative et originale, la sélection Grandbains s'appuie sur des grands designers. De Philippe Starck à Roberto Palomba chaque designer apporte une esthétique unique pour mettre en valeur forme et matière. Que ce soit une recherche du minimalisme ou des lignes épurées, vous trouverez le design adapté à vos style de vie.



**CONCA** Design by Ludovica + Roberto Palomba

Ideal Standard



LAUFEN

**VAL** Design by Konstantin Grcic



LAUFEN



**INO** Design by Toan Nguyen







**AXOR® STARCK ORGANIC 80**

Design by Philippe Starck



AXOR



**AXOR® STARCK**



**AXOR® CITTERIO E** Design by Antonio Citterio

AXOR



**ACOVA**

**KARENA SPA** Design by King & Miranda

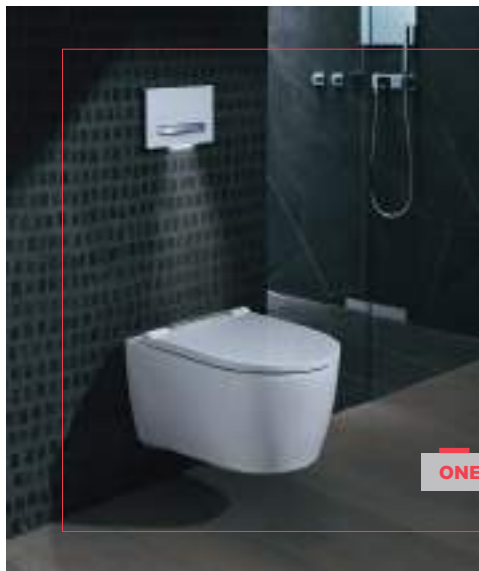

**GEBERIT**



**ONE** Design by Christoph Behling



 Ideal Standard



**IPALYSS** Design by Robin Levien

# MEUBLEZ-VOUS FRANÇAIS

**Grandbains** s'engage aux côtés de **l'Ameublement Français** en signant un accord inédit pour la promotion du meuble français. Depuis toujours, **Grandbains** a privilégié des fournisseurs français au savoir-faire important et de grande qualité.



**Les produits proposés ont été sélectionnés sur des critères qualitatifs, sociaux et environnementaux.**

Vous trouverez ainsi dans nos 79 magasins, de nombreux produits qui sont fabriqués tout près de chez vous : Franche-Comté, Rhône-Alpes, Sarthe, Centre-Val de Loire, Nouvelle Aquitaine, Pays de la Loire, Occitanie.



Pour les identifier, un logo **Fabriqué en France** a été mis sur tous les produits concernés de notre catalogue Grandbains et visible également sur notre site **grandbains.fr**.

# UNE GRANDE MARQUE

**grandbains**

**POUR UN ACCOMPAGNEMENT DE LA CONCEPTION À L'INSTALLATION**

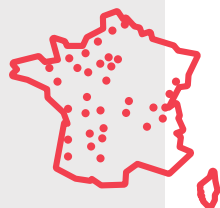

**UN RÉSEAU  
NATIONAL  
DE MAGASINS**



**LES MARQUES  
PREMIUM  
DE LA SALLE  
DE BAINS**

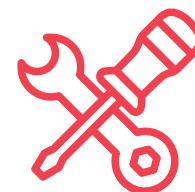

**DES INSTALLATEURS  
PROFESSIONNELS  
SÉLECTIONNÉS PAR  
GRANDBAINS**

**RETROUVEZ-NOUS**  
sur [grandbains.fr](https://grandbains.fr)



**VOTRE SALLE DE BAINS  
CONÇUE PAR DES EXPERTS**

# AMBIANCE ORGANIC

Belles matières, couleurs claires et touches de vert évoquant le végétal composent une ambiance apaisante. Un véritable retour aux sources.





## DOUCHE

Receveur en béton de synthèse  
Andromeda Stone Cover  
de **Mc Bath** p.186.  
Paroi Walk-in sérigraphie végétale  
Frisbee avec barre porte-serviettes  
de **Leda** p.201.  
Colonne de douche Rainshower System  
SmartControl 360 Duo de **Grohe** p.239.



## MEUBLE

Meuble avec 2 vasques semi encastrées  
dans un plan en bois, prises de main  
arrondies, Illusion de **Decotec** p.68.  
Mitigeurs Starck Organic d'**Axor** p.169.  
Miroir rond Narcisse de **Decotec** p.136.

Faïence murale :  
Core Light Grey Ret  
de Love Tiles



Peinture  
Chromatic®  
JonOne

Carrelage :  
Marble Tortora Mat  
de Love Tiles



## BAIGNOIRE

Baignoire en matériau doux et chaud  
au toucher Namur de **Hoesch** p.270.  
Mitigeur Starck Organic d'**Axor** p.284.

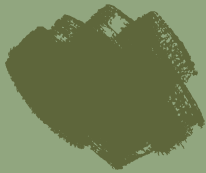

# AMBIANCE IMBRICATION URBAINE

Combinez les éléments au gré de vos envies pour créer des compositions graphiques originales.

Le verre fumé des vitrines et de la paroi de douche donnent à l'ensemble un style résolument urbain.





## DOUCHE

Receveur en béton de synthèse anthracite et panneau mural coordonné Beto d'**Aquance** p.184 et p.229.  
 Paroi fixe en verre fumé Open 2 de **Leda** p.200.  
 Colonne de douche avec boutons de sélection des jets Euphoria SmartControl de **Grohe** p.239.

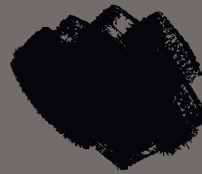

*Panneau mural Beto de Aquance*

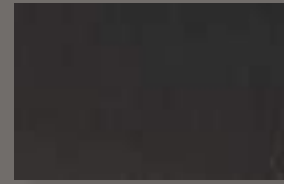

*Faïence murale : Urbain Slate White de Love Tiles*

*Carrelage : Timber Tortora de Love Tiles*

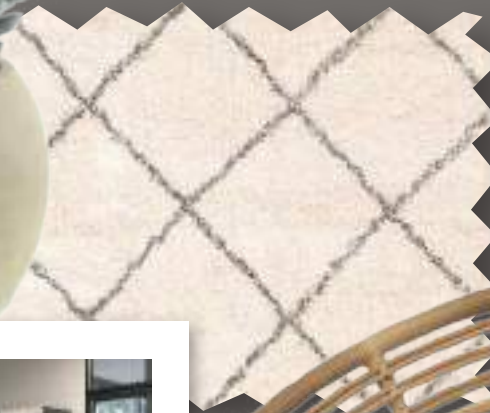

## MEUBLE

Meuble avec façade en relief, plan en verre graphite métal brillant et commode assortie Unique de **Delpha** p.85.  
 Colonne avec porte en verre fumé Unique de **Delpha** p.134.  
 Mitigeur Metris 230 de **Hansgrohe** p.174.



## COIFFEUSE

Tablette, niches, miroir et colonnes de rangement Unique de **Delpha** p.135.  
 Pour composer son espace coiffeuse en fonction de ses besoins.



# AMBIANCE VINTAGE

Le vintage, c'est tendance.

Inspiré des époques passées, ce style est réactualisé pour un effet très archi et graphique avec la robinetterie finition bronze.







## MEUBLE

Meuble finition Noyer foncé avec vasque à poser ronde Conca d'Ideal Standard p.77 et p.154.



## DOUCHE

Paroi coulissante Opéra aux profilés noirs de Novellini p.221.  
Colonne de douche PVD bronze brossé Powderrain de Hansgrohe p.234.



## ROBINETTERIE

Mitigeur encastré finition PVD bronze brossé Talis E de Hansgrohe p.160.

Faïence murale :  
Vintage Blanco  
de Grespania

Carrelage :  
Cronos Carrara  
de Grespania



# AMBIANCE

## *Wabi Sabi*

Cette suite parentale nichée dans une soupenne offre un univers relaxant et confortable. Le décor Orme Blanc du meuble s'harmonise avec la vasque à poser dont l'extérieur est gravé pour un rendu brut naturel. Un mélange d'aspects relevé par le contraste de la faïence et les touches de noir pour un rendu fort en relief.





Faïence murale :  
Wabi Babi Gris de Grespania



Carrelage :  
Wabi Babi Blanc de Grespania

Faïence murale :  
Wabi Babi Blanc de Grespania



## MEUBLE

Meuble grande profondeur Orme Blanc Evolution de **Delpha** p.98 avec vasque à poser Carnac de **Bathco** p.150.  
Miroir rond de **Delpha** p.136.  
Mitigeur mural encastré Essence de **Grohe** p.172.



## BAIGNOIRE

Baignoire d'angle Baig d'**Aquance** p.265.  
Mitigeur bain douche Grotherm 2000 de **Grohe** p.284.  
Radiateur sèche-serviettes Karena Spa d'**Acova** p.329.



## DOUCHE

Receveur en béton de synthèse Beto d'**Aquance** p.185.  
Paroi de douche profilés Noir Ixia d'**Aquance** p.197.  
Robinetterie encastrée Cube de **Grohe** p.243.

# AMBIANCE BALTIQUE

Adoptez l'art de vivre inspiré des pays nordiques.  
Intemporel, le style baltique se veut chic et épuré.





## MEUBLE

Meuble finition Roseau mat avec plan de synthèse extra-fin FREE de Burgbad p.65.



## ROBINETTERIE

Robinetterie de lavabo encastrée noire Talis E de Hansgrohe p.160.



## DOUCHE

Colonne de douche noire PowderRain de Hansgrohe p.234.  
 Paroi de douche profilés noirs Louvre de Novellini p.208.  
 Receveur céramique coloris Taupe Lifetime Plus de Villeroy & Boch p.190.

*Faïence murale :  
 Artic Blanco  
 de Grespania*



*Carrélage :  
 Sajonia Roble  
 de Grespania*

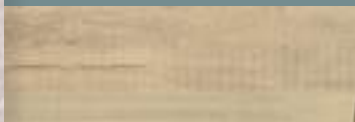

# AMBIANCE LOFT

L'esprit contemporain, voir beau et grand. L'esprit Loft joue sur le confort et pour une ambiance résolument moderne avec une douche XXL double accès et ce meuble avec bandeau LED sous le plan en verre givré.





## MEUBLE

Meuble finition laque mate avec plan vasque en verre givré Halo de **Sanijura** p.57.  
Mitigeur Plus de **Grohe** p.173.



## BAIGNOIRE

Baignoire Collaro de **Villeroy & Boch** p.264.  
Mitigeur bain douche Ecostat E de **Hansgrohe** p.283.



## DOUCHE

Receveur céramique Subway Infinity de **Villeroy & Boch** p.189.  
Espace de douche Kuadra de **Novellini** p.196.  
Colonne de douche Cromia E de **Hansgrohe** p.238.

*Faïence murale :  
Austin Blanco de Grespania*

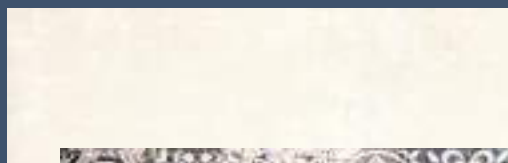

*Faïence murale :  
Texas Gris de Grespania*

*Faïence murale :  
Anthracite de Grespania*



*Carrelage :  
Cava Fino de Grespania*

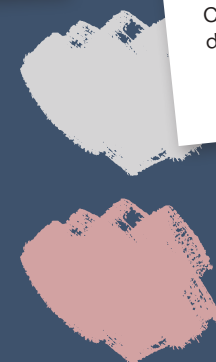

# AMBIANCE japandi

Pour un effet zen et minimaliste, optez pour le style Japandi. Contraction de Japon et Scandinavie, ce style apporte une forme de quiétude. Mix parfait entre le bois clair de la paroi, du meuble et le blanc mat de la robinetterie.







## MEUBLE

Meuble à façades effet plissé  
décor bois Fiumo de **Burgbad** p.84.  
Mitigeur Blanc Talis E de **Hansgrohe** p.160.  
Radiateur sèche-serviettes  
Allure Virtuose de **Thermor** p.328.



## BAIGNOIRE

Baignoire îlot monobloc  
d'**Aquance** p.268.

*Carrelage et faïence murale :  
Wabi Sabi Blanco de Grespania*

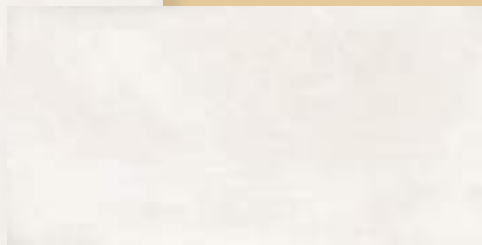

## DOUCHE

Paroi aux profilés finition bois Japandi  
de **Jacuzzi** p.198.  
Colonne de douche Blanche mat  
Rainfinity de **Hansgrohe** p.246.

# AMBIANCE BOIS GRAPHITE

Le bois en mode graphique !

Le style est dans les contrastes : bois brut et contour noir, meuble rectangulaire et miroir rond, baignoire intérieur blanc / extérieur noir, carrelage clair et robinetterie noire. Le résultat : une salle de bains ultra contemporaine.





## DOUCHE

Receveur de douche Sestra de **Geberit** p.186.  
 Paroi fixe avec grande barre porte-serviettes Kuadra H Frame de **Novellini** p.196.  
 Colonne de douche noire Up de **Nobili** p.235.



*Faïence murale :  
 Urban Strips Grey  
 de Love Tiles*



*Faïence murale :  
 Urban Town White  
 de Love Tiles*



*Faïence murale :  
 Core Overload Grey de Love Tiles*

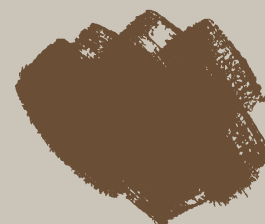

## BAIGNOIRE

Baignoire îlot monobloc à adosser au mur Oberon 2.0 de **Villeroy & Boch** p.266.  
 Mitigeur bain douche noir Up de **Nobili** p.281.



## MEUBLE

Meuble avec plan vasque en céramique noir Arto de **Villeroy & Boch** p.111.  
 Miroir rond à poser sur le plan de toilette Orbe de **Sanijura** p.93.  
 Mitigeur noir Up de **Nobili** p.164.

# AMBIANCE SCANDICRAFT COCOONING

Inspiration scandinave pour cette salle de bains qui associe la chaleur du bois, des teintes naturelles et des formes arrondies, pour des matins tout en douceur.





## MEUBLE

Meuble double vasque Spark de **Sanijura** p.118.  
Mitigeurs Métropol de **Hansgrohe** p.165.

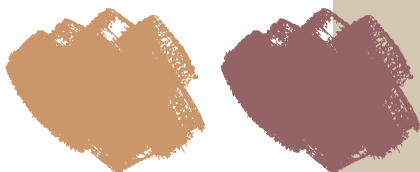

*Carrelage :*  
*Nest Grey*  
*de Love Tiles*

*Faïence murale :*  
*Marbre White Shine*  
*de Love Tiles*



## DOUCHE

Douche à l'italienne avec évacuation encastrée dans le mur par le système Duofix douche de **Geberit** p.183.  
Paroi coulissante sans seuil à ouverture et fermeture amorties, PEGA de **Roth**.  
Douche de tête encastrée Raindance E 300 et mitigeur thermostatique tablette Showertablet 350 de **Hansgrohe** p.255.



*Faïence murale :*  
*Nest Care*  
*de Love Tiles*



## BAIGNOIRE

Baignoire îlot monobloc adossée au mur Greta Monoline de **Leda** p.266.  
Remplissage par le trop-plein Exafill Plus de **Hansgrohe**.



# AMBIANCE *Poudrée*

Le charme et le velouté. Un lai de papier peint aux motifs exotiques pour l'originalité, des nuances de rose et d'orangé sur le meuble et les accessoires pour la féminité... Le résultat : une salle de bains sobre et délicate.





## MEUBLE

Meuble avec plan vasque en céramique Bento de **Decotec** p.62.  
Miroir rond de **Delpha** p.136.  
Mitigeur Talis E 110 noir de **Hansgrohe** p.160.



## WC

Cuvette suspendue Icon Compact Rimfree de **Geberit** p.298.  
Serviteur de WC encastré MySecret d'**Inda** p.141.

*Faïence murale :  
Genesis White Mat  
de Love Tiles*

*Carrelage :  
Flakes Funky  
de Bärwolf*

## DOUCHE

Receveur de douche en néoquartz blanc  
Surface de **Jacob Delafon** p.187.  
Paroi de douche Jazz+ avec volet mobile  
miroir de **Leda** p.204.  
Mitigeur thermostatique encastré  
Rainselect et douche de tête 300 1JET  
de **Hansgrohe** p.244 et p.248.



# AMBIANCE Minimaliste

Une seule couleur, le blanc, pour cette ambiance minimaliste qui mise tout sur le design épuré et original du meuble, de la baignoire, du sèche-serviettes et le relief de la faïence murale. Les touches cuivrées apportent chaleur et sophistication.







## DOUCHE

Receveur de douche en Quaryl® blanc Squaro Infinity de **Villeroy et Boch** p.193.  
 Paroi fixe avec volet mobile et profilés cuivrés Ekinox duo de **Kinedo** p.203.  
 Colonne de douche Euphoria XXL 310 finition Warm Sunset de **Grohe** p.235.



## BAIGNOIRE

Baignoire îlot blanche en Xtremstone Formoso de **Clear Water** p.270.  
 Mitigeur sur pied Essence finition Warm Sunset de **Grohe**.  
 Sèche-serviettes avec système audio bluetooth Cabasse et rétro-éclairage led Sensium d'**Atlantic** p.331.



*Faïence murale :*  
*Genesis Leaf White Mat*  
*de Love Tiles*

*Faïence murale :*  
*Genesis White Mat*  
*de Love Tiles*

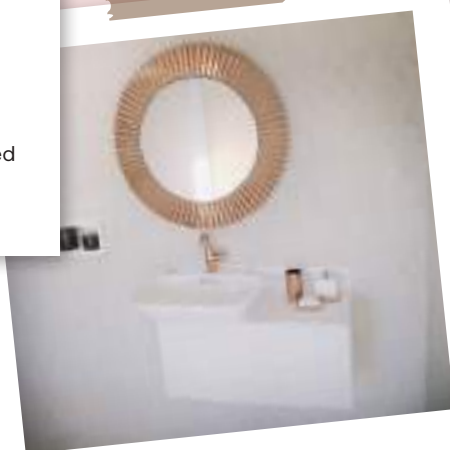

## MEUBLE

Meuble blanc mat avec plan céramique extra fin Base for Ino et miroir cuivré Kartell de **Laufen** p.82 et p.136.  
 Mitigeur Essence finition Warm Sunset de **Grohe** p.161.



*Carrelage :*  
*Balance White de Love Tiles*

# AMBIANCE

## *Classic Blue*

Osez habiller vos murs avec cette faïence très graphique qui s'allie parfaitement à la céramique et avec le mitigeur blanc mat. La finition Noyer du meuble s'harmonise parfaitement dans cet ensemble.





## MEUBLE

Meuble finition Noyer avec vasque en céramique Smyle de **Geberit** p.105. Mélangeur de lavabo Blanc Mat Lira de **Nobili** p.174.

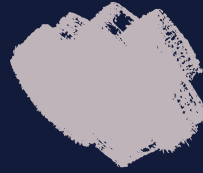

## DOUCHE

Colonne de douche noire Sodi d'**Aquance** p.235. Receveur en béton de synthèse anthracite avec écoulement caniveau Beto d'**Aquance** p.185. Paroi pivotante aux profilés noir Young Plus de **Novellini** p.207.



*Carrelage :*  
*Balance*  
*Light Grey*  
*de Love Tiles*



*Faïence murale :*  
*Genesis White Matt*  
*de Love Tiles*



*Faïence murale :*  
*Genesis Deep Blue Matt*  
*de Love Tiles*



## RADIATEUR

Radiateur sèche-serviettes Noir mat Kazeane d'**Acova** p.329.



# AMBIANCE ATELIER

Meuble au piétement métallique, paroi de douche façon verrière, omniprésence du noir... Ici l'inspiration industrielle est poussée dans les moindres détails.





## MEUBLE

Meuble avec plan vasque en verre givré  
Noir Nona de **Sanijura** p.70.  
Mitageur Essence finition Hard Graphite  
de **Grohe** p.161.

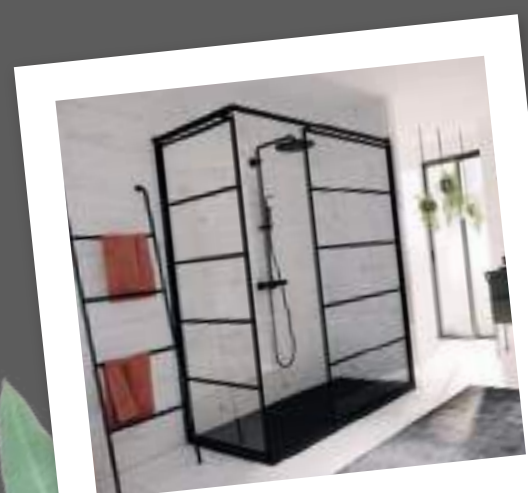
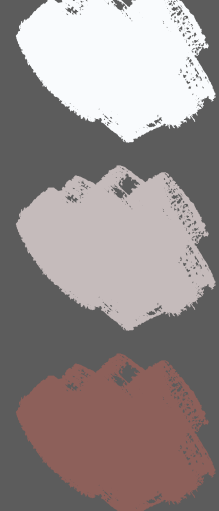

## DOUCHE

Espace de douche ouvert façon verrière  
Kuadra H Stripes de **Novellini** p.202.  
Colonne de douche Euphoria XXL 310  
finition Hard Graphite de **Grohe** p.235.



Faïence murale :  
*Precious Boxy Calacatta*  
de *Love Tiles*



Carrelage :  
*Precious Calacatta*  
de *Love Tiles*



Faïence murale :  
*Precious Calacatta Mat*  
de *Love Tiles*



## WC

Cuvette suspendue sans bride en  
céramique noire avec abattant ultra-fin  
assorti Sento de **Vitra** p.302.

# AMBIANCE ETHNIC CHIC

Le chic est dans les détails : la finition vieux cuir du meuble et les poignées cuivrées coordonnées à la robinetterie jouent avec les reflets métalliques de la faïence murale.



Faïence murale :  
Metallic Grain Rust  
de Love Tiles



Carrelage :  
Timber Light beige  
de Love Tiles



Faïence murale :  
Urban Rough White  
de Love Tiles

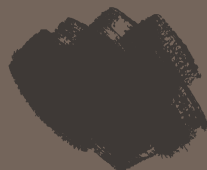
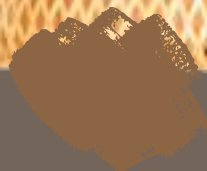
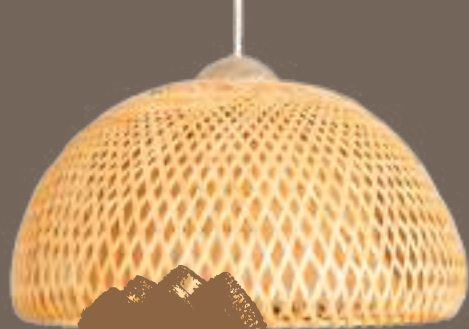

## MEUBLE

Meuble finition vieux cuir avec plan vasque en verre blanc givré et poignées cuivrées Lumen de **Sanijura** p.92. Mitigeur Citterio E finition Brushed Red Gold d'**Axor** p.170.

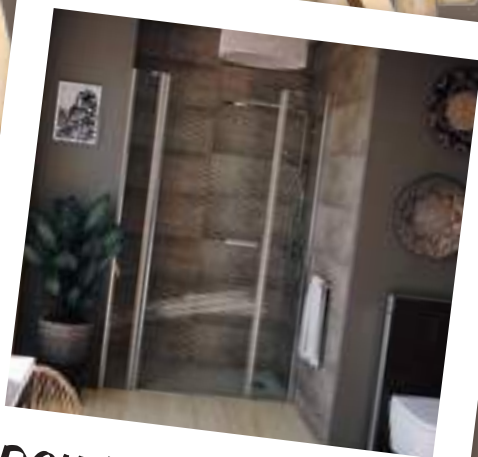

## DOUCHE

Receveur de douche effet texturé Ultra Flat S d'**Ideal Standard** p.184. Porte pivotante à ouverture totale avec 2 panneaux fixes Préface de **Leda** p.210. Colonne de douche PowderRain Select S 240 de **Hansgrohe** p.234.



## WC

Cuvette suspendue lavante «à la japonaise» Sela Aquaclean de **Geberit** p.304. Bati-support Monolith Plus de **Geberit** p.311.

# AMBIANCE SLOW BATHROOM

Slow Bathroom correspond à la recherche de produits plus responsables. La quête d'une salle de bain durable, simple mais confortable et design. Débit réduit, capteur infra-rouge ou produits issus de matière recyclée, cette salle de bains offre un maximum de confort tout en ayant une démarche éthique.







## DOUCHE

Receveur en béton de synthèse Beto L d'**Aquance** p.185.  
 Paroi de douche Ixia d'**Aquance** p.197.  
 Robinetterie encastrée Smartcontrol de **Grohe** p.245.  
 Siège de douche compact et barre de douche Onyx de **AKW** p.339.



## WC

Cuvette suspendue Arto de **Villeroy et Boch** p.296.  
 Plaque de déclenchement ultra-fine Sigma70 de **Geberit**.  
 Serviteur de WC encastré MySecret d'**Inda** p.141.  
 Meuble de rangement haut de **Delpha** p.128.



## MEUBLE

Meuble avec porte-serviettes Ulises de **Mc Bath** p.112 avec caisson bas de rangement Prag d'**Aquance** p.66.  
 Miroir demi-rond Reflet Moon+ de **Sanijura** p.136 avec applique Edison de **Decotec** p.139.  
 Mitigeur à déclenchement infra-rouge Bau Cosmo E de **Grohe** p.159.



Faïence murale :  
*Sun Valley*  
 de *Grespania*

Carrelage :  
*Flakes Noir*  
 de *Bärwolf*

Faïence murale :  
*Sun Valley* de *Grespania*

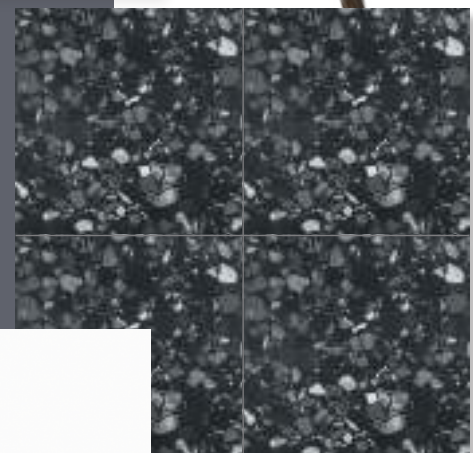

# AMBIANCE NATURE BRUTE

La chaleur du chêne massif sublimée par les découpes originales du meuble qui font elles-mêmes écho aux formes ovales de la colonne de douche contribue à créer une atmosphère chaleureuse et sereine.





## DOUCHE

Receveur en béton de synthèse gris ciment Centuria de **MC Bath** p.184.  
 Paroi de douche porte pivotante Frisbee de **Leda** p.209.  
 Colonne de douche ovale Opéra de **Nobili** p.234.  
 Étagère murale Lokka de **NoveAqua** p.135.



## ROBINETTERIE

Mélangeur Carlos Primero de **Nobili** p.174.



## MEUBLE

Meuble en chêne massif avec plan en céramique Hémisphère Nord de **NoveAqua** p.120.



*Faïence murale :  
Core Light Grey  
de Love Tiles*

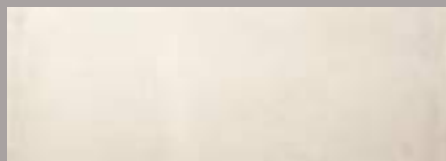

*Carrilage :  
Ground Grey  
de Love Tiles*



*Faïence murale :  
Core Overload Grey  
de Love Tiles*



# AMBIANCE ART DÉCO

Le meuble aux détails inspirés des années 50's confère à cette salle de bains un style Néo-vintage, que souligne encore le choix du rouge tomette.





**WC**

Cuvette suspendue sans bride à technologie Aquablade® Tesi d'**Idéal Standard** p.299.  
 Plaque de chasse Sigma 01 Laiton de **Geberit**.  
 Sèche-serviettes asymétrique posé en claustra, Cala d'**Acova** p.323.



**DOUCHE**

Paroi fixe avec mât de plafond Ixia 2 d'**Aquance** p.199.  
 Mitigeur thermostatique encastré avec douchette Shower Select E de **Hansgrohe** p.244.  
 Ciel de douche Raindance Air de **Hansgrohe**.



**MEUBLE**

Meuble sur pieds avec plan céramique, poignées et pieds coloris bronze, Jolie Môme **Decotec** p.89.  
 Mitigeur lavabo Talis E 110 PVD Bronze Brossé de **Hansgrohe** p.160.

*Faïence murale :  
 Timber Light Beige  
 de Love Tiles*



*Panneaux muraux :  
 Decofast Essentiel  
 de Lazer*

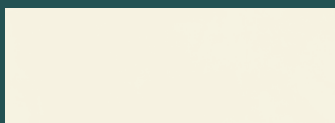

*Faïence murale :  
 Splash Blanc  
 de Love Tiles*



# AMBIANCE METALLIC

Osez affirmer votre originalité en mélangeant les motifs et les teintes métalliques. Sombre et énigmatique, cette ambiance émet une atmosphère magnétique.



*Faïence murale :  
Habana Blanco  
de Grespania*

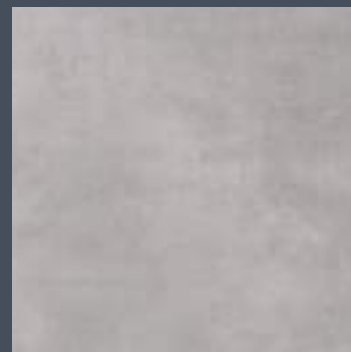
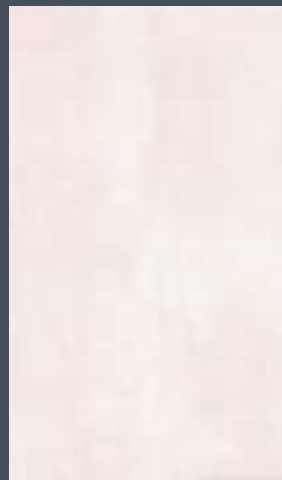

*Carrelage :  
Habana Cemento  
de Grespania*



## DOUCHE

Receveur Lifetime Plus de **Villeroy & Boch** p.190.  
Colonne de douche Ceratherm T100 Evo d'**Idéal Standard** p.236.  
Paroi pivotante Young de **Novellini** p.207.



## MEUBLE

Meuble galbé avec plan céramique Sana de **Burgbad** p.59.  
Miroir rectangulaire rétro-éclairé de **Burgbad** p.59.  
Mitigeur Conca d'**Idéal Standard** p.172.



## BAIGNOIRE

Baignoire à encastrer Soana de **Geberit** p.263.  
Mitigeur tablette bain douche ShowerTablet de **Hansgrohe** p.284.



---

# LES MEUBLES

- 56 Meubles modulables
- 68 Meubles galbés
- 73 Meubles esprit loft / industriel
- 79 Meubles graphiques
- 92 Meubles contemporains
- 114 Meubles nature
- 124 Meubles «cottage»
- 126 Meubles gain de place
- 130 Nuanciers
- 134 Niches et colonnes de rangement
- 135 Étagères et tabourets
- 136 Miroirs
- 138 Armoires de toilette
- 139 Suspensions et appliques
- 140 Accessoires à fixer







## ILLUSION

JANUARI



## ILLUSION - HALO

**1 Choisissez les dimensions**  
Profondeur 46 cm : 1, 2 ou 3 niveaux de rangement

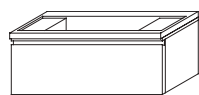

L 60, 80, 90, 100, 120 cm

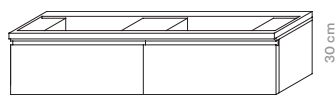

L 120, 140, 160, 180 cm

30 cm

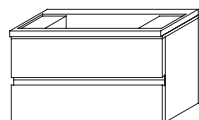

L 60, 80, 90, 100, 120 cm

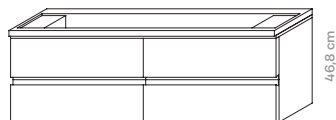

L 120, 140, 160, 180 cm

46,8 cm

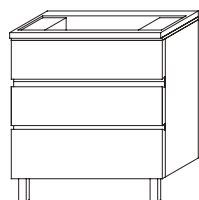

L 60, 80, 90, 100, 120 cm

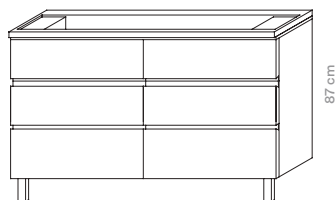

L 120, 140, 160, 180 cm

87 cm

**2 Choisissez le plan vasque**  
Quelques exemples de plans vasques



Synthèse



Céramique "Regular"



Céramique "Urban" blanc ou couleur



Céramique "Touch"



Highstrat



Cératop

➔ PLUSIEURS DIMENSIONS	L 60 cm	L 100 cm	L 160 cm
	L 80 cm	L 120 cm	L 180 cm
	L 90 cm	L 140 cm	

SIMPLE  
VASQUEDOUBLE  
VASQUEFABRIQUÉ  
EN FRANCE

### 3 Choisissez la finition

Laque satinée, laque brillante, laque mate, bois massif, mélaminé bois, mélaminé texturé ou mélaminé mat.

138  
FINITIONS



Nuancier complet p.133

### Exemple de composition ILLUSION-HALO



à partir de :

**758 €**

Rétro-éclairage périphérique,  
allumage par simple passage  
de la main

Bandeau led

Poignée intégrée



**COUP  
DE CŒUR**



**On aime** le plan en verre givré disponible en 10 coloris : Basalte, Blanc, Eucalyptus, Galaxy, Gris, Noir, Rose Pâle, Bronze, Doré et Cuivré

Meuble suspendu L 140 x P 46,5 x H 46,8 cm - 4 tiroirs.  
Façades et corps de meuble laqués Gris Anthracite Mat.  
Plan vasque double en verre givré Gris.  
Éclairage LED (option).  
Garantie 5 ans.

**3264 €** dont 3,70 € d'éco-part.

Miroir Reflet Luz L 140 x H 65 cm avec rétro-éclairage LED  
périphérique, antibuée et interrupteur infrarouge.

**776 €** dont 2 € d'éco-contribution

Colonne L 35 x P 34 x H 149,3 cm - 2 portes et 1 tiroir.  
Équipée de 3 étagères en verre amovibles.  
Éclairage LED (option).

**1589 €** (l'unité) dont 2,60 € d'éco-part.

## SANA



## 1 Choisissez la façade

Quelques exemples de façades



Méla miné



Laque brillante



Laque mate

## 2 Choisissez les dimensions

Quelques exemples profondeur 48 x hauteur 48 cm :  
versions portes ou tiroirs / versions droits ou galbés



L 60, 70, 80, 90 cm



L 100, 120, 140 cm



L 60, 70, 80, 90, 120 cm

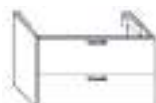

L 60, 70, 80, 90, 120 cm



L 70, 80 cm



L 120 cm

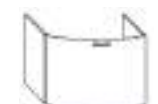

L 70, 80 cm



L 70, 80, 120 cm



PLUSIEURS DIMENSIONS

De L 60 à 280 cm



SUR MESURE



SIMPLE VASQUE



DOUBLE VASQUE

## 3 Choisissez le plan vasque

Quelques exemples de plans vasques



Céramique



Synthèse galbé



Céramique



Compact Décor



Synthèse sur mesure



Verre

## 4 Choisissez la finition

Laque brillante, laque mate, acryl, mélaminé, thermoformé ou placage bois véritable.

56  
FINITIONS



Nuancier complet p.130

## Exemple de composition SANA



Meuble suspendu L 111,7 x P 49 x H 49,2 cm - 2 tiroirs.  
Façades et corps de meuble laqués Anthracite Brillant.  
Plan vasque en céramique ultra-fin Blanc.  
Garantie 5 ans.

**3440 €** dont 2,59 € d'éco-part.

Miroir L 40 x H 80 cm avec éclairage LED sur le contour et interrupteur tactile.

**511 €** dont 0,22 € d'éco-contribution

Porte-serviettes mural L 40 x H 180 cm en métal Noir Satiné.

**272 €**



Plan vasque galbé en céramique sur-mesure

## UNIQUE - GLOSSY (laque brillante) / SOFT (laque mate)



UNIQUE- SOFT : Laque mate



UNIQUE- GLOSSY : Laque brillante

### 1 Choisissez les dimensions

Profondeur 46 cm : 1, 2 ou 3 niveaux de rangement



L 60, 80, 90, 100, 120 cm



L 120, 140, 160 cm

27 cm



L 60, 80, 90, 100, 120 cm



L 120, 140, 160 cm

55 cm



L 60, 80, 90, 100, 120 cm



L 120, 140, 160 cm

69 cm

 PLUSIEURS DIMENSIONS	L 60 cm	L 100 cm	L 160 cm	 SUR MESURE	 SIMPLE VASQUE	 DOUBLE VASQUE	 FABRIQUÉ EN FRANCE
	L 80 cm	L 120 cm					
	L 90 cm	L 140 cm					

### 2 Choisissez le plan vasque

6 versions de plans vasques



CéramLigne blanc brillant



Effet pierre noir mat



Synthèse blanc brillant



Céramique blanc brillant



Verre graphite métal brillant



Verre blanc brillant

### 3 Choisissez la finition

Laque brillante ou laque mate.

44  
FINITIONS



Nuancier complet p.132

### Exemple de composition UNIQUE - SOFT



à partir de :

**878 €**



Plan vasque double L 160 cm pour plus de confort et de grandes plages de pose

Meuble sur pieds L 160 x P 46 x H 55 cm - 4 tiroirs.  
Façades Soft et corps de meuble laqués Rose Pastel Mat.  
Plan vasque double en synthèse Blanc Brillant.  
Pieds Noir Mat H 30 cm (option).  
Garantie 5 ans.

**2487 €** dont 7,80 € d'éco-part.

Miroir L 60 x H 69 cm avec applique LED barrette Noir Mat.  
**215 €** (l'unité) dont 0,10 € d'éco-contribution

Niche verticale L 20 x P 15 x H 69 cm en mélaminé Chêne Nordique Structuré.  
**243 €** dont 0,82 € d'éco-part.

Colonne Trésor entretien du linge L40 x P 46 x H 152 cm  
2 portes.

**1636 €** dont 5,30 € d'éco-part.

Colonne Trésor entretien de la maison L40 x P 46 x H 152 cm  
2 portes.

**1535 €** dont 3,90 € d'éco-part.

## BENTO

DECOTEC



## 1 Choisissez les dimensions

Profondeur 45 cm : 1, 2 ou 3 niveaux de rangement

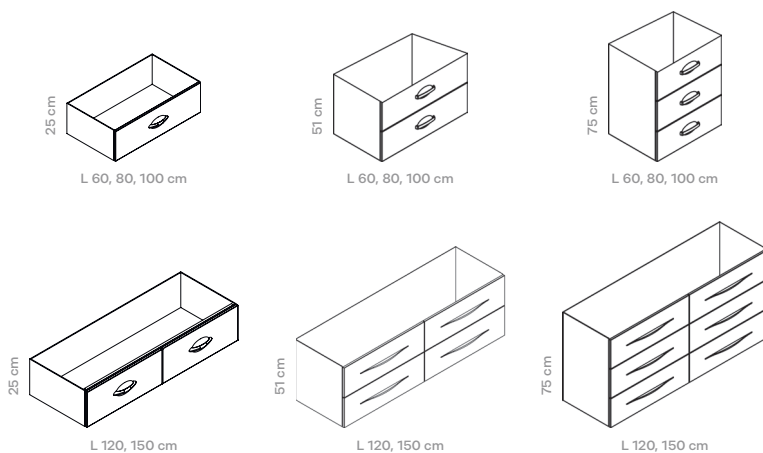

## 2 Choisissez le plan vasque

Quelques exemples de plans vasques



Céramique



Ceramyl

Compact Décor Structuré  
pour vasque à poserCompact Polaris uni mat  
pour vasque à poser



### 3 Choisissez la finition

Laque brillante, laque mate, laque métallisée brillante, laque métallisée mate ou mélaminé bois.

71  
FINITIONS



Nuancier complet p.131

### Exemple de composition BENTO



à partir de :  
**548 €**

Meuble suspendu L 80 x P 46,5 x H 75 cm - 3 tiroirs à fermeture progressive.  
Façades et corps de meuble laqués Joli Teint.  
Plan vasque en céramique Blanc Brillant.  
Garantie 5 ans.

**1411 €** dont 3,70 € d'éco-part.

Miroir Divin L 80 x H 60 cm avec éclairage LED périphérique et antibuée.

**569 €**

Colonne L 35 x P 28,5 x H 160,3 cm - 2 portes avec 4 tablettes amovibles.

**890 €** dont 2 € d'éco-part.



FREE

burgbad



## 1 Choisissez les dimensions

Quelques exemples profondeur 45 ou 48 cm :  
1, 2 ou 3 niveaux de rangement

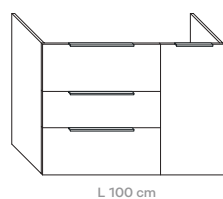
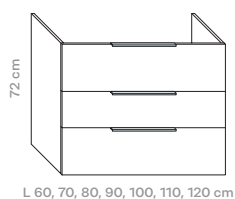
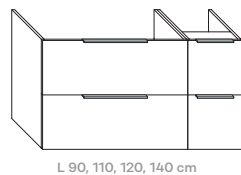
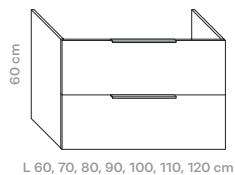
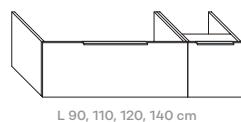
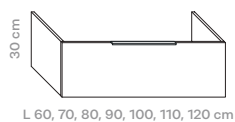

 PLUSIEURS DIMENSIONS	L 60 cm	L 90 cm	L 120 cm	L 150 cm	 SIMPLE VASQUE	 DOUBLE VASQUE	 FABRIQUÉ EN FRANCE
	L 70 cm	L 100 cm	L 130 cm	L 180 cm			
	L 80 cm	L 110 cm	L 140 cm				

## 2 Choisissez le plan vasque

Quelques exemples de plans vasques



Céramique - ASATTO 2.0



Céramique - BEL



Compact - FREE



Céramique - ESSENTO 2.0



Verre - EQIO



Vasque à poser

### 3 Choisissez la finition

Laque brillante, laque mate ou mélaminé bois.

27  
FINITIONS



Nuancier complet p.130

### Exemple de composition FREE



à partir de :  
**732 €**

4 systèmes d'ouverture : poignées, poignées fines (4 coloris au choix), prises de main latérales ou «poussez/lâchez»

Meuble suspendu L 152 x P 49 x H 61 cm - 4 tiroirs et 2 niches centrales.  
Façades et corps de meuble laqués Roseau Mat et niches en mélaminé Chêne Décor Flanelle.  
Plan vasque double en pierre de synthèse Rocksolid Blanc Brillant.  
Garantie 5 ans.

**2639 €** dont 4,57 € d'éco-part.

Armoire de toilette L 150,6 x P 20 x H 67 cm - 3 portes miroirs double face, côtés miroir avec éclairage LED horizontal et éclairage LED du plan de toilette, bloc prise/interrupteur..

**1456 €** dont 4,70 € d'éco-part. et 0,56 € d'éco-contribution

Colonne gain de place L 41 x P 15 x H 160 cm - 1 porte coffre, 5 étagères et 1 grand miroir.  
Façades et corps de meuble en mélaminé Chêne Décor Flanelle.

**734 €** dont 4,70 € d'éco-part.

Porte-serviettes échelle Noir, à appuyer contre le mur, 2 barreaux et 2 crochets.  
L 80 x P 2 x H 180cm.

**316 €**



Plan vasque double en pierre de synthèse avec grande plage de pose

## PRAG



## 1 Choisissez les dimensions

Profondeur 46 x hauteur 55 cm : version portes + tiroirs

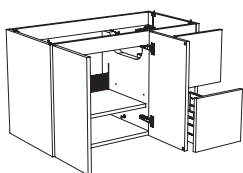

2 tiroirs et 2 portes - L 90 cm

Profondeur 46 cm : version tiroirs - 1, 2 ou 3 niveaux de rangement

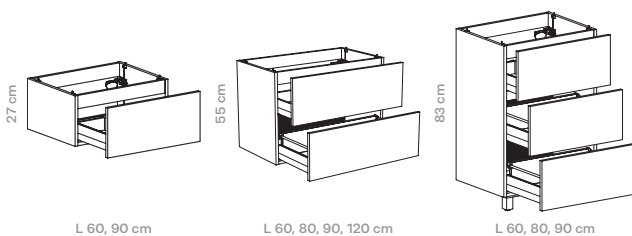

PLUSIEURS  
DIMENSIONS

L 60 cm  
L 80 cm  
L 90 cm  
L 120 cm



SIMPLE  
VASQUE



DOUBLE  
VASQUE



FABRIQUÉ  
EN FRANCE

## 2 Choisissez le plan vasque

5 versions de plans vasques

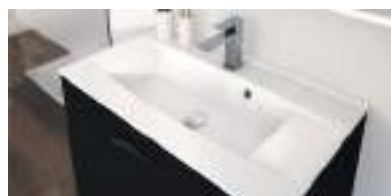

Synthèse fin



Synthèse épais



Céramique



Verre



Stratifié pour vasque à poser

### 3 Choisissez la finition

Mé laminé décor ou mé laminé structuré.



### Exemple de composition PRAG



Plan de toilette stratifié L 120 cm avec vasque céramique semi-encastée

Meuble suspendu L 120 x P 46 x H 27 cm - 2 tiroirs.  
Façades et corps de meuble en mé laminé Orme Blanc Structuré.  
Plan de toilette stratifié Grès Blanc Structuré.  
Vasque semi-encastée L 41 x P 41 x H 8,5 cm en céramique Blanc Brillant.  
Garantie 5 ans.

**1070 €** dont 5,40 € d'éco-part.

Miroir LED sensible antibuée L 120 x H 70 cm.

**324 €** dont 0,10 € d'éco-contribution

Étagère L 60 x P 13 cm en mé laminé décor Blanc Brillant avec paire de supports chromés.

**66 €** dont 0,17 € d'éco-part.

Commode L 90 x P 46 x H 27 cm - 1 tiroir avec dessus en mé laminé décor Blanc Brillant.

**482 €** dont 3,61 € d'éco-part.

Colonne L 40 x P 17 x H 124 cm - 1 porte.

**452 €** dont 1,80 € d'éco-part.

Niche murale verticale L 20 x P 15 x H 124 cm en mé laminé décor Blanc Brillant.

**303 €** dont 0,82 € d'éco-part.



à partir de :

**1876 €**Vasque semi-encastée  
discrète mais profondeFinition extra-mate  
qui ne laisse aucune  
trace de doigts**COUP  
DE CŒUR****On aime** les courbes des prises de mainNos prix sont susceptibles d'évoluer, consultez les dernières mises à jour sur notre site [grandbains.fr](http://grandbains.fr)**ILLUSION****DECOTEC**

Meuble suspendu L 140,5 x P 54,5 x H 48 cm - 2 tiroirs à fermeture progressive.  
Façades et corps de meuble laqués Blanc Mat.  
Plan de toilette en chêne massif teinté vernis mat.  
2 vasques semi-encastées Ø 46 x H 12,5 cm en Céramyl® Blanc Brillant.  
Garantie 5 ans.

**2878 €** dont 6,20 € d'éco-part.

Miroir rond Ø 110 cm avec contour LED, antibuée et interrupteur sensitif.

**843 €**PLUSIEURS  
DIMENSIONSL 80 cm  
L 100 cm  
L 120 cm  
L 140 cmSIMPLE  
VASQUEDOUBLE  
VASQUEFABRIQUÉ  
EN FRANCE**70**  
FINITIONS

Nuancier complet p.131

**nouveau**

à partir de :

**1322 €****BEL AMI****DECOTEC**

Meuble suspendu L 125 x P 55 x H 50,5 cm - 2 tiroirs à fermeture progressive.  
Façades et corps de meuble laqués Noir Mat.  
Plan vasque en Céramyl® Blanc Brillant.  
Garantie 5 ans.

**1612 €** dont 3,70 € d'éco-part.

Miroir LED L 120 x H 70 cm, antibuée et interrupteur sensible.

**572 €**

Colonne L 38 x P 31,5 x H 160 cm - 2 portes et 4 tablettes réglables en mélaminé  
décor Chêne Gris Patiné.

**1070 €** dont 2 € d'éco-part.PLUSIEURS  
DIMENSIONS

L 85 cm

L 105 cm

L 125 cm

L 145 cm

SIMPLE  
VASQUEDOUBLE  
VASQUEFABRIQUÉ  
EN FRANCE**COUP  
DE CŒUR****On aime** le mix d'une laque et du noyer**60**  
FINITIONS

Nuancier complet p.131

nouveau

à partir de :

1563 €



Choix de poignées  
intégrées ou rapportées

Design by Thomas Merlin



Meuble idéal pour les petits espaces laqué Bleu Canard Satiné L 80 cm

Nos prix sont susceptibles d'évoluer, consultez les dernières mises à jour sur notre site [grandbains.fr](http://grandbains.fr)

## NONA

JANUJAN

Meuble sur pieds L 140 x P 52,2 x H 52 cm - 4 tiroirs.  
Façades et corps de meuble laqués Olivier Brillant.  
Plan vasque double en marbre de synthèse Blanc Mat.  
Pieds porte-serviettes laqués Eucalyptus Satiné.  
Garantie 5 ans.

**3056 €** dont 6,84 € d'éco-part.

2 miroirs Reflet Sun Light Ø 50 cm et Ø 70 cm avec rétro-éclairage LED, interrupteur infrarouge et film antibuée (film antibuée inclus uniquement sur le Ø 70 cm).

**805 €** dont 0,90 € d'éco-contribution

Demi-colonne basse L 40 x P 34 x H 87,9 cm - 1 tiroir et 1 porte, poignées invisibles.  
Façades et corps de meuble en mélaminé Chêne Arlington.

**528 €** (l'unité) dont 1,30 € d'éco-part.

PLUSIEURS  
DIMENSIONS

L 80 cm  
L 100 cm  
L 120 cm  
L 140 cm

SIMPLE  
VASQUE

DOUBLE  
VASQUE

FABRIQUÉ  
EN FRANCE

114  
FINITIONS



Nuancier complet p.133





**On aime** le plan vasque en Céramyl® disponible en 3 coloris : Blanc, Gris Anthracite et Pergame

## ÉPURE

DECOTEC

Meuble suspendu L 120 x P 51,5 x H 48,3 cm - 2 tiroirs à ouverture «poussez/lâchez» et à fermeture progressive.  
Façades et corps de meuble laqués Fjord Brillant.  
Plan vasque en Céramyl® Blanc Brillant.  
Garantie 5 ans.

**2167 €** dont 3,70 € d'éco-part.

Miroir L 120 x H 70 cm avec éclairage LED, antibuée et interrupteur sensible.

**1086 €**

Colonne L 39 x P 31,1 x H 164,1 cm - 1 porte avec 2 étagères réglables en verre et 2 en mélaminé décor Hêtre.

**1210 €** dont 2 € d'éco-part.



L 90 cm  
L 120 cm  
L 140 cm



SIMPLE  
VASQUE



DOUBLE  
VASQUE



FABRIQUÉ  
EN FRANCE

68  
FINITIONS



Nuancier complet p.131



à partir de :

**2136 €**

Design en arc tendu

**CONCORDE**

DECOTEC

Meuble sur pieds L 121 x P 60,5 x H 90 cm - 1 tiroir, 2 portes et 2 tiroirs flaconniers.  
Façades et corps de meuble laqués Baltique Brillant.  
Plan vasque en Céramyl® Blanc Brillant.  
Pieds réglables en zamac finition chrome brillant H 20 cm.  
Garantie 5 ans.

**2902 €** dont 6,20 € d'éco-part.

Armoire de toilette Trévis L 120 x P 13 x H 73 cm - 3 portes miroir double face avec éclairage fluorescent, interrupteur et prise électrique.

**1623 €** dont 2,80 € d'éco-part.

Meuble Beige L 100 cm

**68** FINITIONS

Nuancier complet p.131

**FREE**

Meuble sur pieds L 120 x P 48 x H 30 cm - 1 tiroir avec aménagement intérieur.

Façades et corps de meuble laqués Noir Mat.

Plan vasque en compact finition Marbre Noir.

Piètement métal noir satiné L 140 x P 35 x H 81,6 cm avec support porte-serviettes, 1 tablette et 1 vis de réglage du piètement en hauteur 0-1 cm.

Garantie 5 ans.

**2481 €** dont 2 € d'éco-part.

Miroir rond Ø 90 cm avec cadre quartz métallisé, contour LED, interrupteur et variateur de la température d'éclairage.

**1051 €** dont 0,22 € d'éco-contribution

Colonne L 70 x P 32 x H 176 cm - 4 portes.

**1205 €** dont 3,70 € d'éco-part.



L 80 cm	L 120 cm
L 100 cm	L 150 cm
L 110 cm	



27 FINITIONS



Nuancier complet p.130



Grande plage de pose

à partir de :

**758 €**Façade texturée  
effet béton**ILLUSION - HALO****JANJUA**

Meuble suspendu L 140 x P 46 x H 46,8 cm - 4 tiroirs.  
Façades et corps de meuble en mélaminé texturé Béton Gris.  
Plan vasque en céramique Blanc Brillant.  
Éclairage LED (option).  
Garantie 5 ans.

**2838 €** dont 3,70 € d'éco-part.

Miroir Reflet Sun Light Ø 50 cm avec rétro-éclairage LED  
et interrupteur infrarouge.

**342 €** dont 0,45 € d'éco-contribution

Commode L 100 x P 46 x H 48,5 cm - 2 tiroirs.  
Façades et corps de meuble laqués Gris Souris Brillant.  
Pieds laqués Noir H 12 cm (option).

**1400 €** (l'unité) dont 2,84 € d'éco-part.

Niche murale L 60 x P 15 x H 30 cm laquée Rose Pâle.

**380 €** (l'unité) dont 0,56 € d'éco-part.

Meuble mural L 60 x P 15 x H 65 cm.

**409 €** dont 1,30 € d'éco-part.**138**  
FINITIONS

Nuancier complet p.133

PLUSIEURS  
DIMENSIONS

L 60 cm	L 100 cm	L 160 cm
L 80 cm	L 120 cm	L 180 cm
L 90 cm	L 140 cm	

SIMPLE  
VASQUEDOUBLE  
VASQUEFABRIQUÉ  
EN FRANCE

**nouveau****LAVO 2.0**

Meuble suspendu L 122 x P 49,5 x H 25,2 cm - 1 tiroir.  
Façades et corps de meuble en thermoformé Chêne Décor Mokka avec poignée et insert vertical Noir.  
Plan vasque en pierre de synthèse Blanc Brillant.  
Garantie 5 ans.

**1636 €** dont 2 € d'éco-part.

Commode L 121 x P 49,5 x H 25 cm - 1 tiroir, plateau inclus.

**1006 €** dont 2 € d'éco-part.

Miroir ovale L 50 x P 2,5 x H 100 cm avec contour éclairage LED 2800-6000 K, caisson blanc et interrupteur tactile avec variateur de température d'éclairage : blanc chaud / blanc froid.

**686 €** dont 0,58 € d'éco-contribution

Colonne à portes vitrées L 40 x P 40 x H 160 cm - 2 portes en verre transparent avec poignée verticale, 2 étagères en verre et 1 étagère fixe.

**1048 €** (l'unité : 1 version charnière à droite et 1 version charnière à gauche ) dont 2,80 € d'éco-part.

Accessoire porte-serviette suspendu L 30 x P 29 x H 150 cm avec 1 anneau en métal doré, 1 tablette décor noyer et 1 câble en acier réglable jusqu'à 2 m.

**457 €**



PLUSIEURS  
DIMENSIONS

L 53 cm  
L 72 cm  
L 102 cm  
L 122 cm



SIMPLE  
VASQUE

15  
FINITIONS



Nuancier complet p.130

nouveau

## CITY

nouéaqua

Meuble sur pieds L 120 x P 50 x H 47 cm  
- 4 tiroirs en chêne massif.  
Façades, corps de meuble et plan en placage Chêne avec insert en métal.  
2 vasques à poser Ø 40 x H 12 cm.  
Garantie 2 ans.

**2697 €** dont 4,35 € d'éco-part.

Miroir étagère L 120 x P 12 x H 65 cm.

**454 €** dont 1,15 € d'éco-contribution



L 60 cm  
L 120 cm



SIMPLE  
VASQUE



DOUBLE  
VASQUE



à partir de :

**1297 €**

COUP  
DE CŒUR



On aime l'association du chêne et du métal

**CONCA**

Meuble suspendu L 120 x P 37,3 x H 55 cm  
1 tiroir à ouverture «poussez/lâchez» et à fermeture progressive et 1 tiroir à l'anglaise.

Façades et corps de meuble en mélaminé Noyer Foncé.

Plan de toilette en céramique Marbre Noir Intense.

Vasque Extra L 60 x P 40 cm en céramique Blanc Brillant.

Garantie 2 ans.

**2571 €** dont 5,30 € d'éco-part.

Miroir rond Ø 80 cm avec éclairage LED indirect.

**486 €** dont 0,29 € d'éco-contribution



PLUSIEURS  
DIMENSIONS

L 60 cm	L 120 cm	L 240 cm
L 80 cm	L 160 cm	
L 100 cm	L 200 cm	



SIMPLE  
VASQUE



DOUBLE  
VASQUE



à partir de :  
**1326 €**

Plan de toilette disponible  
en 6 finitions assorties aux  
façades ou en céramique  
en finition : Marbre Blanc,  
Marbre Noir ou Gris Pierre

Disponible en 2 profondeurs :  
37,3 ou 50,5 cm

Design by Ludovica + Roberto Palomba

6  
FINITIONS





## NOUVELLE VAGUE

*Jacob Delafon* PARIS

Meuble sur pieds L 145 x P 50,8 x H 45,2 cm  
3 tiroirs à fermeture progressive.  
Façades et corps de meuble en mélaminé structuré Chêne Tranché.  
Plan vasque en céramique Cachemire Satin.  
Pieds en aluminium H 42,5 cm (option).  
Garantie 5 ans.

**3163 €** dont 3,70 € d'éco-part.

Miroir L 79 x H 57,2 cm avec éclairage LED, antibuée et allumage par capteur infrarouge.

**613 €** dont 0,45 € d'éco-contribution

Colonne double L 60 x P 34 x H 147 cm  
2 portes à fermeture progressive avec 3 étagères dont 2 en verre.  
Pieds en aluminium H 42,5 cm (option).

**760 €** dont 2,80 € d'éco-part.



PLUSIEURS  
DIMENSIONS

L 80 cm  
L 100 cm  
L 120 cm  
L 145 cm

SIMPLE  
VASQUE

FABRIQUÉ  
EN FRANCE

71  
FINITIONS



Nuancier complet p.132





à partir de :

**1413 €**Vasque très fine :  
4 formes disponiblesEffet d'apesanteur  
grâce au plan biseauté  
avec éclairage led**LEGATO**

Meuble suspendu L 120 x P 50 x H 38 cm  
2 tiroirs avec 2 boîtes de rangement, 2 séparations hautes  
et 4 séparations basses en verre.  
Façades et corps de meuble laqués Noir Mat.  
2 vasques à poser Artis 41 x 41 cm en céramique TitanCeram Blanc Brillant.  
Éclairage LED (option).  
Garantie 5 ans.

**4060 €** dont 5,30 € d'éco-part.

Miroir More To See One L 120 x H 60 cm avec éclairage LED.

**391 €**

Colonne L 40 x P 35 x H 155 cm - 1 porte et 2 tiroirs avec 2 étagères.

**1359 €** (l'unité) dont 3,90 € d'éco-part.PLUSIEURS  
DIMENSIONS

L 45 cm	L 80 cm	L 130 cm
L 50 cm	L 100 cm	L 140 cm
L 60 cm	L 120 cm	L 160 cm

SIMPLE  
VASQUEDOUBLE  
VASQUE**12**  
FINITIONS



On aime les courbes du plan vasque

## ALESSI ONE

LAUFEN

Meuble suspendu L 99,5 x P 32 x H 48 cm  
2 tiroirs à fermeture progressive.  
Façades et corps de meuble en mélaminé Noce Canaletto.  
Plan vasque en céramique SaphirKeramik Blanc Brillant.  
Garantie 2 ans.

**2920 €** dont 2 € d'éco-part.

Miroir Leelo L 120 x P 3,8 x H 70 cm avec éclairage LED horizontal.

**460 €** dont 0,10 € d'éco-contribution



PLUSIEURS  
DIMENSIONS

L 73 cm	L 120 cm
L 80 cm	L 135 cm
L 99,5 cm	L 160 cm



SIMPLE  
VASQUE

2  
FINITIONS





Contours coordonnés  
aux poignées du meuble

à partir de :  
**1762 €**

Plan, poignées et contours du meuble disponibles au choix en grès cérame, verre teinté ou miroir et stratifié haute pression effet marbre, béton ou texturé

Façades disponibles en laque mate ou brillante, en effet bois ou effet textile

Design by Sergio Brioschi

## QAMAR

inda

Meuble suspendu L 141 x P 52 x H 49 cm - 4 tiroirs.  
Façades laquées Platino Mat et contours de meuble et inserts en grès cérame Pietra Grigia.  
Plan vasque en grès cérame Pietra Grigia avec évacuation cachée.  
Garantie 2 ans.

**5039 €** dont 12,80 € d'éco-part.

Miroir biseauté L 100 x 80 cm.

**539 €**

Niche L 41 x P 18 x H 81 cm.

**1021 €** ((l'unité) dont 3,50 € d'éco-part.

Meuble haut L 41 x P 23 x H 81 cm.

**1120 €** dont 3,50 € d'éco-part.

PLUSIEURS  
DIMENSIONS

L 80 cm	L 140 cm
L 100 cm	L 160 cm
L 120 cm	

SIMPLE  
VASQUE

DOUBLE  
VASQUE

86  
FINITIONS



Nuancier complet - nous consulter

  
COUP  
DE CŒUR



**On aime** le plan vasque à évacuation cachée en grès cérame avec contours de meuble et poignées coordonnés

à partir de :

**655 €**

Design by Toan Nguyen

Plan de dépose et vasque  
moulés en une seule pièce  
de céramique

**INO****LAUFEN**

Meuble suspendu L 77 x P 35 x H 37 cm - 1 tiroir.  
Façade et corps de meuble en mélaminé Blanc Mat.  
Plan vasque en céramique Blanc Brillant.  
Garantie 2 ans.

**1692 €** dont 1,30 € d'éco-part.

Miroir Frame 25 L 90 x H 70 cm avec cadre aluminium.

**332 €**

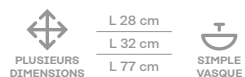



## ORELL



Meuble suspendu L 93 x P 44 x H 64 cm - 2 tiroirs.  
Façades et corps de meuble en mélaminé acryl Blanc Ultra Brillant avec prise de main finition Platine.  
Plan vasque en pierre de synthèse Blanc Brillant.  
Garantie 5 ans.

**1413 €** dont 2 € d'éco-part.

Armoire de toilette L 90 x H 64 x P 18 cm - 2 portes miroirs doubles, éclairage LED horizontal, éclairage LED du plan-vasque et interrupteur.

**1270 €** dont 2,20 € d'éco-part. + 0,44 € d'éco-contribution

Colonne L 50 x P 32 x H 160 cm - 1 porte avec 4 étagères en verre et 1 côté niche avec 4 étagères et éclairage LED vertical.

**1295 €** dont 2,80 € d'éco-part. + 0,22 € d'éco-contribution



PLUSIEURS  
DIMENSIONS

L 55 cm	L 120 cm
L 60 cm	L 140 cm
L 90 cm	



SIMPLE  
VASQUE

DOUBLE  
VASQUE



COUP  
DE CŒUR



**On aime** la personnalisation de la prise de main coloris métallisés ou laqués



30  
FINITIONS



Nuancier complet p.130



à partir de :

**1081 €**

Panneau mural assorti

**FIUMO**

Meuble suspendu L 82 x P 49 x H 61 cm - 2 tiroirs.  
Façade et corps de meuble en thermoformé Blanc Brillant avec façade plissée du tiroir haut en thermoformé Chêne Décor Cachemire.  
Plan vasque en pierre de synthèse Blanc Brillant.  
Garantie 5 ans.

**1214 €** dont 2 € d'éco-part.

Miroir rond Ø 100 cm.  
Fournis avec un miroir grossissant Ø 15 cm.

**566 €**

Panneau mural L 35 x H 100 cm.  
Façade plissée en thermoformé Chêne Décor Cachemire.  
2 porte-serviettes en métal et 2 boîtes en plastique Noir.

**331 €**

Trop-plein invisible

**COUP DE CŒUR**

**On aime** sa façade plissée : structure lignes horizontales



L 60 cm	L 120 cm
L 80 cm	L 140 cm
L 100 cm	

**5** FINITIONS

Nuancier p.130



## UNIQUE - ONDE

Meuble suspendu L 91 x P 46 x H 27 cm - 1 tiroir.  
Façade Onde en polymère ondulé Chêne Gris  
et corps de meuble Galet Mat.  
Plan vasque en verre Graphite Métal Brillant.  
Garantie 5 ans.

**1011 €** dont 1,80 € d'éco-part.

Miroir L 90 x H 55 cm avec applique LED carrée.

**205 €** dont 0,10 € d'éco-contribution

Commode L 90 x P 46 x H 27 cm - 1 tiroir avec dessus Graphite satiné.

**716 €** dont 3,62 € d'éco-part.

Colonne L 35 x P 17 x H 124 cm - 1 porte avec 3 étagères en verre réglables et 1 étagère fixe.

**585 €** (l'unité) dont 1,80 € d'éco-part.

Support mural avec accessoires L 60 cm Blanc/Chromé.

**269 €** dont 0,28 € d'éco-part.

  
DELPHA



**COUP  
DE CŒUR**



**On aime** sa façade ondulée : la matière crée un contraste élégant avec le plan effet pierre



L 60 cm	L 100 cm	L 160 cm
L 80 cm	L 120 cm	
L 90 cm	L 140 cm	



**5**  
FINITIONS



## ODÉON RIVE GAUCHE

*Jacob Delafon*  
PARIS

Meuble sur pieds L 100 x P 50,8 x H 56,8 cm

- 2 tiroirs à fermeture progressive.

Façades et corps de meuble en mélaminé Blanc Brillant.

Niche L 33 x P 49 x H 56,8 cm en plaqué bois finition Frêne.

Plan vasque en céramique Blanc Brillant.

Pieds en acier H 32 cm (option).

Garantie 5 ans.

**1812 €** dont 4,14 € d'éco-part.

Miroir rond Ø 70 cm.

**227 €** dont 0,40 € d'éco-part.

Applique murale noire.

**167 €**

Tablette L 90 x P 11 x H 11 cm en métal Blanc avec séparateur en frêne massif.

**173 €** dont 0,18 € d'éco-part.

Niche murale L 30 x P 11 x H 30 cm en frêne massif.

**189 €** dont 0,11 € d'éco-part.

Niche murale L 30 x P 11 x H 15 cm en frêne massif.

**124 €** dont 0,06 € d'éco-part.



à partir de :  
**781 €**



71  
FINITIONS

Nuancier complet p.132





Grande capacité  
de rangement

## VENTICELLO



Meuble suspendu L 115,3 x P 50,2 x H 42 cm  
2 tiroirs avec tapis antidérapant, 2 boîtes de rangement, 2 séparations hautes et 4 séparations basses en verre.

Façades en mélaminé Glossy Grey.  
Plan vasque 3 trous version XXL en céramique Blanc Brillant.  
Garantie 5 ans.

**2427 €** dont 5,30 € d'éco-part.

Miroir More To See One L 120 x H 60 cm avec éclairage LED.

**391 €**

Armoire haute suspendue L 40,4 x P 37,2 x H 154,6 cm - 1 porte, 1 niche, 2 étagères en verre, 2 tiroirs avec tapis antidérapant et 2 tablettes fixes.

**1248 €** (l'unité) dont 3,90 € d'éco-part.



Les poignées se déclinent en 5 finitions :  
Chromé, Blanc, Gris, Bleu et Cuivre.

PLUSIEURS DIMENSIONS	L 55 cm	L 95 cm	L 125 cm
	L 60 cm	L 96 cm	L 126 cm
	L 75 cm	L 115 cm	





Plan vasque en Céramyl® disponible en 3 coloris : Blanc, Gris Anthracite et Pergame



à partir de :  
**1694 €**

2 styles de poignées disponibles :  
fil et prise de mains

## RIVOLI

DECOTEC

Meuble sur pieds L 150 x P 52 x H 75 cm - 4 tiroirs et 1 porte à fermeture progressive.

Façades et corps de meuble laqués Noir Brillant.

Plan vasque double en Céramyl® Blanc Brillant.

Pieds réglables en zamac finition chrome brillant H 15,2 cm (option).

Garantie 5 ans.

**3180 €** dont 6,31 € d'éco-part.

Miroir Tiffany L 150 x P 3,5 x H 70 cm avec 5 spots LED, antibuée et interrupteur sensible / variateur.

**975 €**



PLUSIEURS  
DIMENSIONS

L 75 cm  
L 100 cm  
L 120 cm  
L 150 cm



SIMPLE  
VASQUE



DOUBLE  
VASQUE



FABRIQUÉ  
EN FRANCE

**69**  
FINITIONS



Nuancier complet p.131



à partir de :  
**1927 €**



## JOLIE MÔME

DECOTEC

Meuble sur pieds L 101 x P 51 x H 63 cm - 2 tiroirs à fermeture progressive.  
Façades et corps de meuble laqués Poudre Mat.  
Plan vasque en céramique Blanc Brillant.  
Pieds réglables en bois massif laqué Anthracite H 27 cm.  
Garantie 5 ans.

**2062 €** dont 3,70 € d'éco-part.

Armoire de toilette Divine L 100 x P 18 x H 62 cm - 3 portes miroirs avec éclairage LED, interrupteur et prise électrique.

**736 €** dont 2 € d'éco-part.

Meuble haut L 60 x P 18 x H 58,5 cm - 2 portes avec 2 tablettes réglables en mélaminé décor Chêne Gris Patiné.

**671 €** dont 1,30 € d'éco-part.

Meuble bas L 60 x P 30 x H 63 cm - 2 portes avec 2 tablettes réglables en mélaminé décor Chêne Gris Patiné et dessus Blanc Brillant.

**836 €** dont 2,80 € d'éco-part.



L 80 cm  
L 100 cm  
L 120 cm



SIMPLE  
VASQUE



DOUBLE  
VASQUE



FABRIQUÉ  
EN FRANCE

68  
FINITIONS



Nuancier complet p.131



à partir de :

**2016 €**Tiroir disponible  
en laqueSystème de vidage  
FreeDrain, plus esthétique  
grâce à sa fente discrète

Plan vasque extra large 2 personnes avec système d'évacuation intégré

Nos prix sont susceptibles d'évoluer, consultez les dernières mises à jour sur notre site [grandbains.fr](http://grandbains.fr)**TERRACE***Jacob Delafon*  
PARIS

Meuble suspendu L 80 x P 48 x H 38 cm - 1 tiroir en bois massif et 1 tiroir à ouverture «poussez/lâchez» et fermeture progressive.  
Façade et corps de meuble laqués Blanc Brillant.  
Plan vasque en céramique Blanc avec bandeau LED.  
Garantie 5 ans.

**2602 €** dont 2 € d'éco-part.

Miroir Premium L 80 x H 68,5 cm avec éclairage LED, allumage par capteur infrarouge, étagères en bois massif, 1 prise et une entrée USB.

**1159 €** dont 1,15 € d'éco-part.

Commode L 80 x P 48 x H 38 cm - 1 tiroir à ouverture «poussez/lâchez» et fermeture progressive et 1 plateau en bois massif sur le dessus.

**1375 €** dont 2 € d'éco-part.

Colonne L 75 x P 35 x H 150 cm - 1 porte à fermeture progressive avec éclairage LED à l'intérieur et 2 boîtes de rangement.

**3631 €** dont 3,70 € d'éco-part.

L 60 cm	L 120 cm
L 80 cm	L 150 cm
L 100 cm	

**66**  
FINITIONS

Nuancier complet p.132



## BELLAGIO

DECOTEC

Meuble suspendu L 83 x P 57,5 x H 63 cm  
3 tiroirs à ouverture «poussez/lâchez»  
et à fermeture progressive.  
Façades et corps de meuble laqués Blanc Brillant.  
Montants en noyer massif.  
Plan vasque en Solid Surface Blanc Polaire.  
Garantie 5 ans.

**2328 €** dont 2,80 € d'éco-part.

Miroir L 80 x H 100 cm avec éclairage LED  
et antibuée.

**915 €**

Colonne L 41 x P 35,5 x H 160 cm - 1 porte miroir  
avec 5 étagères réglables en verre.

**1464 €** dont 2,80 € d'éco-part.



**COUP  
DE CŒUR**



**On aime** l'aménagement intérieur en hêtre naturel et les 3 boîtes blanches fournies





à partir de :

**816 €**

Plan céramique disponible en 7 coloris : Blanc Brillant ou Mat, Beige Moyen, Brun Sépia, Graphite, Gris Clair et Noir Satiné

Bandeau led

## ILLUSION - LUMEN

**JANJURA**

Meuble suspendu L 120 x P 51 x H 58,4 cm - 2 tiroirs.  
Façades et corps de meuble en mélaminé texturé Effet Vieux Cuir.  
Plan vasque en céramique Brun Sépia.  
Éclairage LED (option).  
Garantie 5 ans.

**2698 €** dont 2,80 € d'éco-part.

Miroir Reflet Luz L 120 x H 65 cm avec rétro-éclairage LED périphérique, antibuée et interrupteur infrarouge.

**702 €** dont 2 € d'éco-contribution

Banc de rangement L 100 x P 46,5 x H 34,9 cm - 1 tiroir.  
Façade et corps de meuble laqués Nude Brillant.  
Pieds cuivrés H 12 cm.

**1034 €** dont 2 € d'éco-part.



**COUP  
DE CŒUR**



**On aime** la façade texturée effet vieux cuir, également disponible en cuir vison

PLUSIEURS  
DIMENSIONS

L 60 cm	L 100 cm	L 160 cm
L 80 cm	L 120 cm	L 180 cm
L 90 cm	L 140 cm	

SIMPLE  
VASQUE

DOUBLE  
VASQUE

FABRIQUÉ  
EN FRANCE

138  
FINITIONS



Nuancier complet p.133



à partir de :

**816 €**Grande profondeur  
pour plus de rangementPlan disponible en  
verre, céramique, synthèse,  
cératop ou highstrat**ILLUSION - LUMEN****JANIJUAA**

Meuble suspendu L 160 x P 51 x H 58,4 cm - 4 tiroirs.  
Façades et corps de meuble laqués Ardoise Satiné.  
Plan vasque en Highstrat Chêne Vintage.  
Garantie 5 ans.

**3912 €** dont 4 € d'éco-part.

Miroir Reflet Orbe Ø 140 cm avec rétro-éclairage LED.

**998 €** dont 2 € d'éco-contribution

Niche murale L 30 x P 15 x H 30 cm en mélaminé Chêne Québec.

**118 €** dont 0,22 € d'éco-part.

Niche murale L 30 x P 15 x H 30 cm laquée Rose Pâle Satiné.

**347 €** dont 0,22 € d'éco-part.

Étagère L 60 x P 15 x H 9,5 cm laquée Rose Pâle Satiné.

**184 €** dont 0,22 € d'éco-part.

PLUSIEURS  
DIMENSIONS

L 60 cm	L 100 cm	L 160 cm
L 80 cm	L 120 cm	L 180 cm
L 90 cm	L 140 cm	

SIMPLE  
VASQUE

DOUBLE  
VASQUE

FABRIQUÉ  
EN FRANCE

**138**  
FINITIONS

Nuancier complet p.133



à partir de :

**897 €**

Personnalisez votre meuble  
en remplaçant les façades  
par des niches de couleur

## LIBERTY

JANUARIA

Meuble suspendu L 120 x P 46 x H 66,5 cm - 1 porte et 2 tiroirs.  
Façades et corps de meuble en mélaminé Chêne Arlington.  
Plan vasque en marbre de synthèse Blanc Brillant.  
Garantie 5 ans.

**1384 €** dont 3,70 € d'éco-part.

Armoire de toilette L 120 x P 15,5 x H 65 cm - 3 portes miroirs avec  
2 appliques LED et boîtier 1 prise / interrupteur infrarouge (option).

**1078 €** dont 2 € d'éco-part. + 0,20 € d'éco-contribution

Niche murale L 30 x P 15 x H 30 cm.

**118 €** (l'unité) dont 0,22 € d'éco-part.

PLUSIEURS  
DIMENSIONS

L 60 cm	L 120 cm
L 80 cm	L 140 cm
L 100 cm	

SIMPLE  
VASQUEDOUBLE  
VASQUEFABRIQUÉ  
EN FRANCE

Plan disponible  
en verre, céramique  
ou synthèse

7  
FINITIONS



Nuancier p.133





**On aime** l'élégance de la finition bicolore

## CONNECT AIR



Meuble suspendu L 100,4 x P 44,2 x H 51,7 cm

2 tiroirs à fermeture progressive.

Façades et corps de meuble en mélaminé Chêne Grisé / Blanc Mat.

Plan de toilette en mélaminé Chêne Grisé.

Vasque Ipalys L 55 x P 38 x H 12 cm en céramique Diamatec® Blanc.

Garantie 2 ans.

**1739 €** dont 6,12 € d'éco-part.

 PLUSIEURS DIMENSIONS	L 50 cm	L 100 cm	 SIMPLE VASQUE	 DOUBLE VASQUE
	L 60 cm	L 120 cm		
	L 80 cm	L 130 cm		





## PRAG

Meuble suspendu L 80 x P 46 x H 55 cm - 2 tiroirs.  
Façades et corps de meuble en mélaminé décor  
Chêne Halifax Structuré.  
Plan vasque en verre Blanc.  
Garantie 5 ans.

**923 €** dont 3,90 € d'éco-part.

Commode L 60 x P 46 x H 27 cm - 1 tiroir avec dessus en mélaminé  
décor Blanc Brillant.

**403 €** dont 2,12 € d'éco-part.

Miroir L 80 x H 69 cm avec applique LED.

**124 €** dont 0,10 € d'éco-contribution

Étagère L 60 x P 13 cm en mélaminé décor Blanc Brillant avec paire  
de supports chromés.

**66 €** dont 0,17 € d'éco-part.

Colonne L 40 x P 17 x H 124 cm - 1 porte.

**452 €** dont 1,80 € d'éco-part.

Niche murale L 40 x P 15 x H 41 cm en mélaminé décor Blanc Brillant.

**181 €** (l'unité) dont 0,82 € d'éco-part.



COUP  
DE CŒUR



On aime son plan vasque en verre



4  
FINITIONS





## PRAG

Meuble suspendu L 60 x P 46 x H 27 cm - 1 tiroir.  
Façades et corps de meuble en mélaminé décor  
Noir Verni Mat.  
Plan vasque en synthèse fin Blanc Brillant.  
Garantie 5 ans.

**493 €** (l'unité) dont 1,80 € d'éco-part.

Miroir LED sensible antibuée L 60 x H 70 cm.

**210 €** (l'unité) dont 0,10 € d'éco-contribution

Commode L 90 x P 46 x H 27 cm - 1 tiroir avec dessus en mélaminé  
décor Blanc Brillant.

**482 €** (l'unité) dont 3,61 € d'éco-part.

Niche murale verticale L 20 x P 15 x H 124 cm en mélaminé décor  
Blanc Brillant.

**303 €** (l'unité) dont 0,82 € d'éco-part.

Colonne L 40 x P 34 x H 152 cm - 1 porte miroir double face réversible.

**640 €** dont 3,90 € d'éco-part.



L 60 cm  
L 80 cm  
L 90 cm  
L 120 cm



SIMPLE  
VASQUE



DOUBLE  
VASQUE



FABRIQUÉ  
EN FRANCE

4  
FINITIONS





## DELPHY - ÉVOLUTION

 DELPHA

Meuble suspendu L 105 x P 55 x H 55 cm  
2 tiroirs et 1 porte avec 1 aménagement contre-porte.  
Façades Capture et corps de meuble en mélaminé Orme Blanc Structuré.  
Plan vasque en marbre de synthèse Blanc Brillant.  
Garantie 5 ans.

**1244 €** dont 5,30 € d'éco-part.

Miroir L 105 x H 100 cm et bandeau lumineux avec 3 spots LED.  
**327 €** dont 0,32 € d'éco-part. + 0,29 € d'éco-contribution

Échelle étagère L 35 x H 75 cm.  
**93 €** dont 0,40 € d'éco-part.

Colonne L 35 x P 34 x H 166 cm - 3 portes avec 3 étagères en verre réglables et 2 étagères fixes.  
**513 €** dont 3,90 € d'éco-part.



  
PLUSIEURS  
DIMENSIONS

L 70 cm  
L 105 cm  
L 140 cm

  
SIMPLE  
VASQUE

  
DOUBLE  
VASQUE

  
FABRIQUÉ  
EN FRANCE

25  
FINITIONS





**On aime** le plan céramique vasque à gauche ou à droite pour profiter d'une large plage de pose

## DELPHY - GRAPHIC



Meuble suspendu L 104 x P 48 x H 69 cm - 3 tiroirs.  
Façades et corps de meuble en mélaminé Vert Aloé Mat.  
Plan vasque en céramique Blanc Brillant.  
Garantie 5 ans.

**1169 €** dont 5,30 € d'éco-part.

Miroir L 100 x H 55 cm avec 2 appliques LED.

**222 €** dont 0,20 € d'éco-contribution

Colonne L 35 x P 34 x H 166 cm - 2 portes, 1 tiroir et 1 niche.

**563 €** dont 3,90 € d'éco-part.

Tablette murale L 100 x P 13 cm avec supports Chromé Brillant.

**65 €** dont 0,17 € d'éco-part.



L 60 cm	L 90 cm	140 cm
L 70 cm	L 100 cm	
L 80 cm	L 120 cm	



25  
FINITIONS



nouveau

à partir de :

839 €



## DELPHY - INSPIRATION



Meuble sur pieds L 90 x P 46 x H 41 cm - 2 tiroirs.  
Façades et corps de meuble en mélaminé Béton Anthracite Structuré.  
Plan vasque en synthèse Blanc Brillant.  
1 paire de pieds H 67 cm Noir Mat (option).  
Garantie 5 ans.

**1055 €** dont 4,07 € d'éco-part.

Miroir L 90 x H 55 cm avec contour Noir Mat et applique LED barrette  
Noir Mat.

**265 €** dont 0,10 € d'éco-contribution

Tablette murale L 90 x P 13 cm avec supports Noir Mat.

**63 €** dont 0,17 € d'éco-part.

Colonne L 35 x P 17 x H 152 cm - 2 portes.

**409 €** dont 1,80 € d'éco-part.

Assise L 40 x P 30 x H 52 cm avec structure noire et dessus Béton  
Anthracite Structuré.

**98 €** dont 0,98 € d'éco-part.



COUP  
DE CŒUR



On aime la version double vasque

 PLUSIEURS DIMENSIONS	L 60 cm	L 120 cm	 SIMPLE VASQUE	 DOUBLE VASQUE	 FABRIQUÉ EN FRANCE
	L 80 cm	L 140 cm			
	L 90 cm	L 160 cm			

25  
FINITIONS





à partir de :

**928 €**Grande capacité  
de rangement

Aménagement cosmétiques inclus et tapis tissés antidérapants

**UNIQUE - GLOSSY**

Meuble suspendu L 121 x P 46 x H 55 cm - 4 tiroirs.  
Façades Glossy et corps de meuble laqués Vert Amande Brillant.  
Plan vasque double en verre Graphite Métal Brillant.  
Garantie 5 ans.

**2390 €** dont 5,30 € d'éco-part.

Miroir L 120 x H 69 cm avec éclairage LED, antibuée et interrupteur  
sensitif.

**346 €** dont 0,10 € d'éco-contribution

Tablette murale L 60 x P 13 cm en mélaminé Chêne Scié Clair  
Structuré avec supports Noir Mat.

**54 €** (l'unité) dont 0,17 € d'éco-part.

Tablette murale L 120 x P 13 cm en mélaminé Chêne Scié Clair  
Structuré avec supports Noir Mat.

**71 €** dont 0,32 € d'éco-part.

Marche-pied L 60 x P 44 x H 30 cm avec structure noire et dessus en  
mélaminé Chêne Scié Clair Structuré.

**122 €** dont 1,14 € d'éco-part.44  
FINITIONS

Nuancier complet p.132

PLUSIEURS  
DIMENSIONS

L 60 cm	L 100 cm	L 160 cm
L 80 cm	L 120 cm	
L 90 cm	L 140 cm	

SIMPLE  
VASQUEDOUBLE  
VASQUEFABRIQUÉ  
EN FRANCE



## UNIQUE - ORIGINE

DELPHA

Meuble L 80 x P 46 x H 55 cm - 2 tiroirs. 1 commode L 40 x P 46 x H 55 cm - 1 porte.  
Façades Origine et corps de meuble en mélaminé Noyer Brun Structuré.  
1 niche L 40 x P 44 x H 55 cm en mélaminé Noir Mat et 1 dessus L 80 cm en stratifié Noyer Brun Structuré.

Plan vasque en synthèse Blanc Brillant.  
1 paire de pieds H 30 cm Noir Mat (option).  
Garantie 5 ans.

**1916 €** dont 8,32 € d'éco-part.

Miroir L 80 x H 69 cm avec applique LED barrette Noir Mat.

**244 €** dont 0,10 € d'éco-contribution

Meuble haut L 80 x P 18 x H 69 cm - 2 portes vitrines.

**662 €** dont 2,80 € d'éco-part.



 PLUSIEURS DIMENSIONS	L 60 cm	L 100 cm	L 160 cm
	L 80 cm	L 120 cm	
	L 90 cm	L 140 cm	



SIMPLE  
VASQUE



DOUBLE  
VASQUE



FABRIQUÉ  
EN FRANCE

3  
FINITIONS



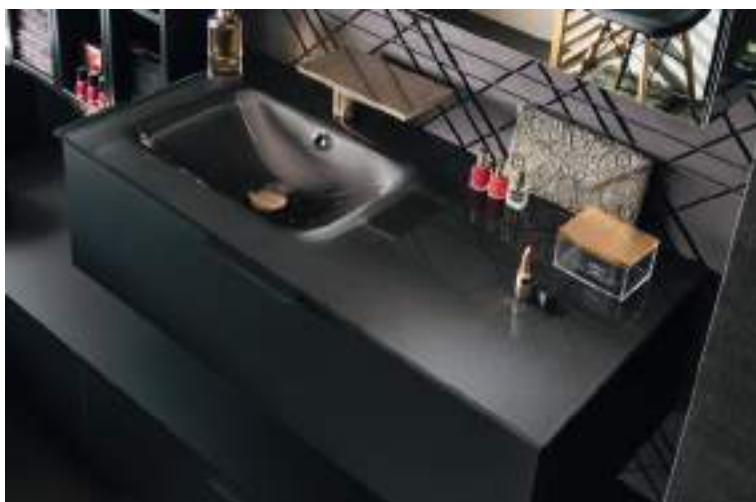

## UNIQUE - ARCHI

DELPHA

Meuble suspendu L 101 x P 46 x H 27 cm - 1 tiroir.  
Façades Archi en mélaminé Noir Verni Mat et corps de meuble Noir Mat.  
Plan vasque en verre Graphite Métal Brillant.  
Garantie 5 ans.

**994 €** dont 1,80 € d'éco-part.

Armoire de toilette Eclat L 100 x P 16 x H 69 cm - 2 portes miroirs double face, côtés effet miroir et 2 appliques LED barrette Noir Mat.

**995 €** dont 2,80 € d'éco-part. + 0,20 € d'éco-contribution

Commode L 70 x P 46 x H 27 cm - 1 tiroir et commode L 100 x P 46 x H 27 cm - 1 tiroir avec dessus sur-mesure L 170 cm en mélaminé Noir Verni Mat.

**1296 €** dont 6,40 € d'éco-part.

Colonne ouverte L 20 x H 124 x P 15 Noir Mat avec 3 étagères fixes.

**312 €** (l'unité) dont 0,82 € d'éco-part.

 PLUSIEURS DIMENSIONS	L 60 cm	L 100 cm	L 160 cm
	L 80 cm	L 120 cm	
	L 90 cm	L 140 cm	

SIMPLE  
VASQUE

DOUBLE  
VASQUE

FABRIQUÉ  
EN FRANCE

7 FINITIONS

## ADAPTO



Console L 120 x P 50,5 x H 12 cm en mélaminé Chêne Foncé.  
 Porte-serviette en aluminium brillant (option).  
 Vasque Stada II L 50 x P 40 x H 13 cm en céramique fine Blanc.  
 2 commodes L 50 x P 50,3 x H 24,5 cm et 2 commodes L 25 x P 50,3 x H 24,5 cm avec dessus.  
 Façades, corps de meuble et dessus laqués Blanc.  
 Garantie 2 ans.

**3394 €** dont 10 € d'éco-part.

Miroir réversible L 120 x 70 cm avec éclairage LED, antibuée et interrupteur avec variateur de luminosité.

**843 €** dont 0,58 € d'éco-contribution



COUP  
DE CŒUR



On aime les différentes compositions possibles





## SMYLE

■ GEBERIT

Meuble suspendu L 60 x P 47 x H 61,7 cm - 2 tiroirs à fermeture progressive. Meuble bas latéral L 45 x P 47 x H 60 cm - 2 tiroirs à fermeture progressive avec dessus en verre. Façades et corps de meuble en mélaminé Noyer Carya. Lavabo en céramique Blanc Brillant. Garantie 2 ans.

**1511 €** dont 8,10 € d'éco-part.

Armoire de toilette Option L 60 x P 15 x H 70 cm - 2 portes miroir avec éclairage LED, 1 prise et 2 interrupteurs sensitifs.

**777 €** dont 2,80 € d'éco-part. + 0,13 € d'éco-contribution

Étagère murale L 45 x P 15 x H 14,8 cm.

Façade en mélaminé Noyer Carya et corps themopoudré mat Gris velouté.

**183 €** dont 0,32 € d'éco-part.

Colonne mi-haute L 36 x P 29,9 x H 118 cm - 1 porte.

**567 €** dont 2,80 € d'éco-part.

Colonne basse ouverte L 36 x P 29,9 x H 60 cm.

**331 €** dont 1,80 € d'éco-part.

Meuble bas latéral L 36 x P 32,6 x H 60 cm - 1 porte avec dessus en verre intégré.

**392 €** dont 1,80 € d'éco-part.

## SPACE FOR VAL

LAUFEN

Meuble suspendu L 60 x P 41 x H 53 cm  
2 tiroirs à fermeture progressive.

Façades et corps de meuble en mélaminé Orme Brun Foncé.  
Plan vasque en céramique SaphirKeramik Blanc Brillant.  
Garantie 2 ans.

**1382 €** dont 2 € d'éco-part.

Miroir Frame 25 L 60 x H 70 cm avec cadre aluminium.

**298 €**

Colonne L 30 x P 30 x H 170 cm - 1 porte miroir.

**1064 €** dont 2,80 € d'éco-part.



PLUSIEURS  
DIMENSIONS

L 44 cm	L 64 cm	L 118 cm
L 54 cm	L 74 cm	
L 59 cm	L 94 cm	



SIMPLE  
VASQUE



à partir de :

**1261 €**

Design by Konstantin Grcic

4  
FINITIONS



**EQIO SMART**

Meuble suspendu L 103 x P 49 x H 64,5 cm - 2 tiroirs.  
Façades et corps de meuble en mélaminé Frassino Décor Cappuccino.  
Plan vasque en céramique, traité anti-salissure, Blanc.  
Garantie 5 ans.

**975 €** dont 2,80 € d'éco-part.

Armoire de toilette L 100 x P 17 x H 80 cm - 2 portes miroirs doubles, étagères en verre et côtés miroir avec éclairage LED horizontal, 1 bloc interrupteur et prise électrique.

**785 €** dont 3,50 € d'éco-part. + 0,22 € d'éco-contribution

Niche L 35 x P 30 x H 32 cm Blanc Mat.

**95 €** (l'unité) dont 0,56 € d'éco-part.



L 60 cm	L 100 cm
L 80 cm	L 120 cm
L 90 cm	



**On aime** le mix miroir et bois

**8**  
FINITIONS



Nuancier p.130



à partir de :  
**1024 €**

Module complémentaire pour  
personnaliser votre espace

Plan céramique  
épais ou fin

Façade en verre

## ACANTO

Meuble suspendu L 90 x P 47,5 x H 53,5 cm - 1 tiroir à fermeture progressive et 1 tiroir à l'anglaise.  
Façades en verre Sable Gris avec chant en mélaminé Chêne Mystique et corps de meuble laqué Sable Gris Brillant.  
Plan vasque slim en céramique Blanc Brillant.  
Garantie 2 ans.

**1477 €** dont 3,90 € d'éco-part.

Armoire de toilette L 90 x P 21,5 x H 83 cm - 2 portes miroirs et 1 niche avec éclairage LED extérieur et intérieur, interrupteur sensible, 1 prise avec une entrée USB. 5 casiers de rangement métalliques et 1 miroir grossissant (3 fois) derrière les portes.

**1245 €** dont 2,30 € d'éco-part. + 0,50 € d'éco-contribution

Meuble bas latéral L 45 x P 47,6 x H 52 cm - 1 tiroir à fermeture progressive et 1 tiroir à l'anglaise.

**718 €** dont 1,75 € d'éco-part.

Tableau magnétique mural L 44,9 x H 38,8 cm avec 1 tablette et 2 boîtes de rangement modulables.

**191 €** dont 0,46 € d'éco-part.

Armoire haute L 45 x P 17,4 x H 82 cm - 1 porte à fermeture progressive avec miroir intérieur.

**572 €** dont 1,15 € d'éco-part.

Étagère murale de rangement métallique avec 3 crochets porte-serviettes dissimulés.

**153 €** dont 0,18 € d'éco-part.

Colonne L 22 x P 47,3 x H 173 cm - 2 tiroirs à fermeture progressive avec 2 paniers en métal.

**1048 €** dont 3 € d'éco-part.

**GEBERIT**



**COUP  
DE CŒUR**



**On aime** l'alliance de la façade en verre avec le corps laqué et le chant en mélaminé bois

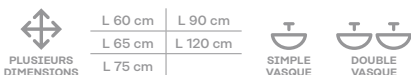

**4**  
FINITIONS





Plan au choix :  
céramique ou ardoise

à partir de :

**1315 €**

Bandeau led avec télécommande  
à variation d'intensité

Flaconnier



COUP  
DE CŒUR



On aime sa coiffeuse haute assortie, conçue pour une utilisation debout

## LUMINA

DECOTEC

Meuble suspendu L 100 x P 46,5 x H 70 cm - 3 tiroirs et 1 flaconnier à fermeture progressive.

Façades et corps de meuble laqués Tomette Brillant.

Plan vasque en céramique Blanc Brillant.

Éclairage LED avec variateur d'intensité.

Garantie 5 ans.

**1589 €** dont 3,70 € d'éco-part.

Miroir Divin L 100 x H 60 cm avec éclairage LED et antibuée.

**660 €**

Meuble bas L 35 x P 30 x H 70 cm - 1 porte avec 2 tablettes.

**602 €** dont 1,30 € d'éco-part.

Colonne double L 70 x P 30 x H 161 cm - 2 portes avec 4 tablettes réglables.

**1153 €** dont 3,70 € d'éco-part.

Meuble bas double L 70 x P 30 x H 70 cm - 2 portes avec 2 tablettes réglables.

**739 €** dont 2 € d'éco-part.



L 80 cm  
L 100 cm  
L 120 cm



SIMPLE  
VASQUE



DOUBLE  
VASQUE



FABRIQUÉ  
EN FRANCE





à partir de :  
**809 €**

Prise de main métal

Grands tiroirs pour un maximum de rangement

## TESI



Meuble suspendu L 80 x P 44 x H 49 cm  
2 tiroirs à fermeture progressive.  
Façades et corps de meuble laqués Blanc.  
Plan vasque en céramique Blanc.  
Garantie 2 ans.

**923 €** dont 2,80 € d'éco-part.

Miroir réversible L 80 x H 70 cm.

**116 €**

Colonne L 40 x P 30 x H 170 cm - 1 porte à fermeture progressive avec 4 étagères en verre et 1 en mélaminé.

**561 €** dont 3,90 € d'éco-part.



Grandes plages de pose et grande profondeur de cuve





nouveau



à partir de :

**1133 €**Plan vasque céramique  
Noir ou Blanc**ARTO**

Meuble suspendu L 100 x P 46 x H 58 cm - 2 tiroirs à fermeture progressive.  
Façades en mélaminé Chêne Kansas et corps de meuble en mélaminé Noir.  
Plan vasque en céramique Noir Satiné.  
Garantie 5 ans.

**1229 €** dont 5,30 € d'éco-part.

Armoire latérale suspendue L 35 x P 34,5 x H 58 cm - 1 porte et 1 étagère en verre.

**549 €** dont 1,80 € d'éco-part.

Colonne L 35 x P 34,5 x H 170 cm - 2 portes et 2 étagères en verre.

**1025 €** dont 3,90 € d'éco-part.

Cube de rangement L 35 x P 35 x H 35 cm en mélaminé Chêne Kansas - 1 porte.

**289 €** dont 0,80 € d'éco-part.

Cube de rangement L 35 x P 35 x H 35 cm en mélaminé Noir.

**219 €** dont 0,80 € d'éco-part.4  
FINITIONSL 80 cm  
L 100 cm  
L 120 cm

## ULISES

mcbath

Console suspendue L 140 x P 46 x H 11,5 cm en Acrystone® Basalto avec double vasque intégrée.  
Garantie 5 ans.

**1002 €** (hors miroir)

Plan bas L 140 x P 46 x H 4 cm.

**813 €**



PLUSIEURS  
DIMENSIONS

L 70 cm	L 120 cm
L 80 cm	L 140 cm
L 100 cm	



SIMPLE  
VASQUE



DOUBLE  
VASQUE



10  
FINITIONS





## DELPHY - ASTRAL



Meuble suspendu L 30 x P 53 x H 55 cm - 2 tiroirs.  
Façades en mélaminé Graphite Métal Brillant,  
corps de meuble et console en mélaminé Graphite Satiné.  
Plan de toilette L 100 x P 54 cm en stratifié Grès Blanc Structuré.  
Vasque L 50 x P 40 cm en marbre de synthèse Blanc Brillant.  
Garantie 5 ans.

**1053 €** dont 3,74 € d'éco-part.

Miroir L 70 x H 108 cm avec applique LED.

**151 €** dont 0,10 € d'éco-contribution

Tablette murale L 30 x P 13 cm avec supports Chromé Brillant.

**46 €** (l'unité) dont 0,10 € d'éco-part.

Colonne aménagée L 40 x P 33 x H 152 cm - 1 porte miroir double face  
avec 3 tiroirs à l'anglaise, 2 étagères en verre trempé réglables, 1 étagère  
fixe, 1 support sèche-cheveux, 1 bloc prise et 1 miroir grossissant.

**922 €** dont 5,35 € d'éco-part.



**COUP  
DE CŒUR**



**On aime** le plan stratifié disponible en 10 coloris



PLUSIEURS  
DIMENSIONS

L 100 cm  
L 120 cm  
L 140 cm



SIMPLE  
VASQUE



ACCESSIBILITÉ  
PMR



FABRIQUÉ  
EN FRANCE

19  
FINITIONS





## DELPHY - INTUITIVE

 DELPHA

Meuble sur pieds L 120 x P 54 x H 55 cm - 2 tiroirs.  
Façades en mélaminé Galet Mat et corps de meuble en mélaminé Chêne Doré Structuré.  
Plan vasque en marbre de synthèse Blanc Brillant.  
Pieds compas réglables en chêne massif H 30 cm (option).  
Garantie 5 ans.

**1241 €** dont 5,37 € d'éco-part.

Armoire de toilette L 120 x P 16 x H 55 cm - 2 portes miroirs double face, côtés effet miroir avec 2 appliques LED bois.

**694 €** dont 2,80 € d'éco-part. + 0,20 € d'éco-contribution

Colonne H 152 x L 35 x P 34 cm - 1 porte et 1 niche.

**504 €** dont 2,80 € d'éco-part.



PLUSIEURS  
DIMENSIONS

L 80 cm  
L 100 cm  
L 120 cm  
L 140 cm



SIMPLE  
VASQUE



DOUBLE  
VASQUE



FABRIQUÉ  
EN FRANCE



Au choix plan vasque moulé ou céramique



COUP  
DE CŒUR



**On aime** la vasque déportée à gauche ou à droite qui permet d'avoir une grande plage de pose

19  
FINITIONS





Chêne massif

COUP  
DE CŒUR

On aime l'association élégante du bois massif et du Solid Surface

## BALTIC

mcbath

Meuble sur pieds L 80 x P 48 x H 90 cm en chêne massif.  
Plan vasque en Acrymold® Solid Surface Blanc Mat.  
Garantie 5 ans.

**977 €** (hors miroir)

Étagère L 60 x P 32 x H 160 cm en chêne massif.

**786 €** (l'unité)

UNE  
DIMENSION

L 80 cm

SIMPLE  
VASQUE



à partir de :  
**928 €**

Façade chêne avec  
poignée intégrée



Cache-bonde  
chromé amovible

Céramique et bois, le tout naturel !

## UNIQUE - WOOD

 DELPHA

Meuble suspendu L 124 x P 48 x H 55 cm - 2 tiroirs.  
Façades Wood Chêne Blanc et corps de meuble en mélaminé  
Chêne Doré Structuré.  
Plan vasque double en céramique Blanc Brillant.  
Garantie 5 ans.

**2093 €** dont 5,30 € d'éco-part.

Armoire de toilette L 120 x P 16 x H 69 cm - 2 portes miroirs double  
face, côtés effet miroir et 2 appliques LED barrette Chromé Brillant.

**1096 €** dont 2,80 € d'éco-part. + 0,20 € d'éco-contribution

Meuble haut L 40 x P 17 x H 41 cm façade Wood Chêne Blanc.

**519 €** (l'unité) dont 0,82 € d'éco-part.

Niche horizontale L 40 x P 15 x H 41 cm Noir Mat.

**223 €** dont 0,82 € d'éco-part.



PLUSIEURS  
DIMENSIONS

L 60 cm	L 100 cm	L 160 cm
L 80 cm	L 120 cm	
L 90 cm	L 140 cm	



SIMPLE  
VASQUE



DOUBLE  
VASQUE



FABRIQUÉ  
EN FRANCE



à partir de :  
**1717 €**

Mix laque Noir Mat et  
mélaminé Chêne Tabac



Plan en verre givré disponible en 7 coloris :  
Basalte, Blanc, Eucalyptus, Galaxy, Gris, Noir et Rose Pâte

## FRAME

JANIJURA

Meuble suspendu L 138 x P 50 x H 50 cm - 4 tiroirs.  
Façades en mélaminé Chêne Tabac et corps de meuble laqué Noir Mat.  
Plan vasque en verre Noir Givré.  
Garantie 5 ans.

**2678 €** dont 3,70 € d'éco-part.

Armoire de toilette L 140 x P 15,5 x H 65 cm - 3 portes miroirs avec bandeau LED Wing.

**1627 €** dont 2,80 € d'éco-part. + 0,45 € d'éco-contribution

Demi-colonne L 40 x P 34 x H 96 cm - 1 porte.

**524 €** dont 0,56 € d'éco-part.

Panier à linge sur roulettes Wally L 40 x P 34 x H 64 cm.

**278 €** dont 1,30 € d'éco-part.



PLUSIEURS  
DIMENSIONS

L 80 cm  
L 100 cm  
L 120 cm  
L 138 cm



SIMPLE  
VASQUE



DOUBLE  
VASQUE



FABRIQUÉ  
EN FRANCE

117  
FINITIONS



Nuancier complet p.133



à partir de :

**871€**

Boîtes de rangement intégrées

**COUP  
DE CŒUR****On aime** la poignée prise de main avec profil chromé**SPARK****JANUARIA**

Meuble suspendu L 120 x P 46 x H 58 cm - 2 tiroirs.  
Façades et corps de meuble en mélaminé Chêne Arlington.  
Plan vasque double en céramique Blanc Brillant.  
Garantie 5 ans.

**1300€** dont 3€ d'éco-part.

Miroir Reflet Sens L 120 x H 65 cm avec éclairage LED horizontal,  
antibuée et interrupteur infrarouge.

**352€** dont 2€ d'éco-contribution

Demi-colonne Elemento L 30 x P 34 x H 100 cm - 1 porte laquée  
Taupe Brillant.

**615€** dont 0,56€ d'éco-part.

Panier à linge Wally L 40 x P 34 x H 64 cm laqué Beige Brillant.

**570€** dont 1,30€ d'éco-part.PLUSIEURS  
DIMENSIONSL 80 cm  
L 100 cm  
L 120 cmSIMPLE  
VASQUEDOUBLE  
VASQUEFABRIQUÉ  
EN FRANCE**10**  
FINITIONS

Nuancier complet p.133





à partir de :  
**752 €**



## ICON

**■ GEBERIT**

Meuble suspendu L 120 x P 47,7 x H 62 cm - 4 tiroirs à fermeture progressive.  
Façades et corps de meuble en mélaminé structuré Chêne Naturel.  
Lavabo en céramique Blanc Brillant.  
Garantie 2 ans.

**2030 €** dont 5,30 € d'éco-part.

Miroir L 120 x H 75 cm avec bandeau lumineux à rampe LED amovible.

**980 €** dont 0,02 € d'éco-contribution

Meuble bas latéral L 45 x P 47,7 x H 60 cm - 2 tiroirs à fermeture progressive.

**727 €** dont 1,75 € d'éco-part.

Tablette L 90 x P 16,5 x H 5,5 cm.

**126 €** dont 0,46 € d'éco-part.

Colonne L 36 x P 31,7 x H 180 cm - 1 porte réversible et 5 étagères.

**727 €** dont 2,30 € d'éco-part.

PLUSIEURS  
DIMENSIONS

L 60 cm  
L 75 cm  
L 90 cm  
L 120 cm

SIMPLE  
VASQUE

DOUBLE  
VASQUE

5  
FINITIONS



## HÉMISPHERE NORD

noúéaqua

Meuble à poser L 121 x P 45 x H 83 cm - 1 tiroir et 2 portes.  
Façades et corps de meuble en chêne massif.  
Plan vasque double en céramique Blanc.  
Garantie 2 ans.

**2618 €** dont 3,20 € d'éco-part.

Miroir étagère L 120 x P 12 x H 65 cm.

**454 €** dont 1,15 € d'éco-part. (hors appliques LED)

Colonne L 35 x P 35 x H 160 cm - 2 portes avec 3 étagères.

**970 €** dont 1,75 € d'éco-part.

Étagère Lokka L 40 x P 30 x H 130 cm - 3 barres inox  
et 2 boîtes de rangement.

**310 €** dont 1,15 € d'éco-part.



PLUSIEURS  
DIMENSIONS

L 80 cm  
L 120 cm



SIMPLE  
VASQUE



DOUBLE  
VASQUE



Version déstructurée avec plan recoupable





à partir de :

**3048 €**

Plan en verre  
givré disponible  
en 7 coloris :  
Basalte, Blanc,  
Eucalyptus,  
Galaxy, Gris,  
Noir et Rose Pâle

Bois massif



Colonne semi-ouverte

## SHERWOOD

Meuble suspendu L 140 x P 46,5 x H 50 cm - 4 tiroirs.  
Façades et corps de meuble en bois massif Chêne Vieilli.  
Plan vasque double en verre Basalte Givré.  
Garantie 5 ans.

**4577 €** dont 3,20 € d'éco-part.

Miroir L 140 x H 65 cm avec 2 appliques LED.

**899 €** dont 0,10 € d'éco-contribution

Crédence L 140 cm en bois massif Chêne Vieilli avec rail aluminium.  
1 tablette, 1 pot, 1 triple crochet et 1 miroir grossissant.

**456 €** dont 0,27 € d'éco-part.

Colonne L 40 x P 34,5 x H 170 cm - 2 portes avec 2 étagères en verre,  
1 en bois massif et éclairage LED intérieur.

**2182 €** dont 2,30 € d'éco-part. + 0,10 € d'éco-contribution

PLUSIEURS  
DIMENSIONS

L 100 cm
L 120 cm
L 140 cm

SIMPLE  
VASQUEDOUBLE  
VASQUEFABRIQUÉ  
EN FRANCE

8  
FINITIONS



Nuancier p.133

## VIVIENNE

Jacob Delafon  
PARIS

Meuble sur pieds L 100 x P 46 x H 45,2 cm  
2 tiroirs à fermeture progressive.  
Façades laquées Aigue Marine Mat et corps de meuble en mélaminé  
Chêne Arlington.  
Plan vasque en céramique Blanc.  
Pieds chromés.  
Garantie 5 ans.

**1238 €** dont 0,10 € d'éco-part.

Miroir L 100 x H 70 cm avec tablette en mélaminé.

**289 €** dont 1,30 € d'éco-contribution

Colonne L 40 x P 26 x H 100 cm - 2 portes avec 2 étagères en verre  
amovibles.

**481 €** dont 1,30 € d'éco-contribution



nouveau

Assorti au corps de meuble



à partir de :

**1035 €**

  
COUP  
DE CŒUR



On aime la grande cuve spacieuse

70 FINITIONS  Nuancier complet p.132



à partir de :

**291 €**

Plan céramique avec remontée arrière assurant une parfaite étanchéité

**MEDIA**

Meuble suspendu L 120 x P 46 x H 60 cm  
 2 portes et 2 tiroirs à fermeture progressive.  
 Façades et corps de meuble en mélaminé décor  
 Chêne Nebraska Naturel.  
 Plan vasque double en céramique Blanc Brillant.  
 Garantie 5 ans.

**792 €** dont 2,80 € d'éco-part.

Miroir LED L 120 x H 70 cm.

**239 €** dont 0,10 € d'éco-contribution

➔  
 PLUSIEURS  
 DIMENSIONS

L 60 cm  
 L 70 cm  
 L 80 cm  
 L 120 cm

☪  
 SIMPLE  
 VASQUE

☪☪  
 DOUBLE  
 VASQUE

4  
 FINITIONS



## BOHÈME

nouéaqua

Meuble à poser L 93 x P 55 x H 83,6 cm - 2 portes persiennes et 1 tiroir.

Façades et corps de meuble en bois Mindi teinté vieilli Blanc.  
Plan de toilette en bois Mindi teinté vieilli Blanc.  
Vasque semi-encastree Ø 43 cm en pierre de synthèse Blanc.  
Garantie 2 ans.

**1896 €** dont 2,78 € d'éco-part.

Miroir tablette L 94 x P 10 x H 69,2 cm.

**374 €** dont 1,15 € d'éco-part.

Colonne L 35 x P 36,5 x H 147 cm - 1 porte persienne, 1 tiroir et 1 étagère.

**1060 €** dont 1,75 € d'éco-part.



PLUSIEURS  
DIMENSIONS

L 90 cm  
L 120 cm



SIMPLE  
VASQUE



DOUBLE  
VASQUE



Portes vitrées en finition Blanc ou Gris



à partir de :

**1896 €**

Charnières et coulisses  
invisibles avec ralentisseurs

2  
FINITIONS



à partir de :  
**2155 €**

Plan Minerva®  
à fleur de la vasque  
pour un entretien facile

13 formes différentes

Traitement haute densité  
pour une parfaite résistance à l'eau



Meuble d'angle arrondi suspendu Vert Olive L 100 cm



Meuble d'angle arrondi à poser Blanc Mat L 100 cm



Meuble à poser Sable L 130 cm

## RETRO

*Burlington*

Meuble à poser L 134 x P 55 x H 85 cm  
4 portes à fermeture progressive.  
Façades et corps de meuble laqués Gris.  
Plan vasque en marbre de synthèse Minerva® Carrare Blanc.  
Vasque encastrée en Minerva® Blanc.  
Garantie 10 ans.

**4930 €** dont 7,08 € d'éco-part.

Miroir L 130 x P 4 x H 45 cm.

**1234 €**



**COUP  
DE CŒUR**

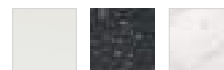

**On aime** ses 3 finitions de plan en  
marbre de synthèse Minerva® :  
Blanc - Granit Noir - Carrare Blanc



L 65 cm  
L 100 cm  
L 130 cm  
L 134 cm



SIMPLE  
VASQUE



DOUBLE  
VASQUE

**5**  
FINITIONS





à partir de :  
**797 €**

Une solution  
d'aménagement  
qui s'adapte  
aux contraintes  
de la pièce

Façade avec effet de matière

## UNIQUE - ONDE

 DELPHA

Meuble suspendu L 64 x P 48 x H 27 cm - 1 tiroir.  
Façade Onde en polymère ondulé Épicéa Gris  
et corps de meuble en mélaminé Grège Mat.  
Plan vasque en céramique Blanc Brillant.  
Garantie 5 ans.

**838 €** dont 1,80 € d'éco-part.

Miroir L 60 x H 69 cm avec applique LED barrette Chromé Brillant.

**215 €** dont 0,10 € d'éco-contribution

Commode L 100 x P 46 x H 27 cm - 1 tiroir avec dessus Grège Mat.

**738 €** dont 3,62 € d'éco-part.

Accessoires muraux "U2" L 60 cm Blanc.

**79 €** dont 5,40 € d'éco-part.



	L 60 cm	L 100 cm	L 160 cm
	L 80 cm	L 120 cm	
	L 90 cm	L 140 cm	

PLUSIEURS  
DIMENSIONS



SIMPLE  
VASQUE



DOUBLE  
VASQUE



FABRIQUÉ  
EN FRANCE

5  
FINITIONS







Large choix de finitions sur un meuble de très faible profondeur

## ILLUSION - LUCIOLE

JANIJARA

Meuble suspendu L 80 x P 39,2 x H 58,4 cm - 2 tiroirs.  
Façades et corps de meuble laqués Noir Satiné.  
Poignées Dilem laquées Olivier Satiné.  
Plan vasque en céramique Blanc Brillant.  
Garantie 5 ans.

**1638 €** dont 2 € d'éco-part.

Miroir Dock L 40 x H 100 cm avec cadre laqué Noir, rétro-éclairage LED et interrupteur infrarouge.

**752 €** dont 0,45 € d'éco-contribution

Colonne chauffante Zéphyr L 40 x P 24 x H 175 cm - 1 porte miroir.  
Corps de meuble laqué Olivier Satiné.  
Porte-serviettes Noir.

**1742 €** dont 1,34 € d'éco-part. + 2 € d'éco-contribution



PLUSIEURS  
DIMENSIONS

L 60 cm	L 100 cm
L 80 cm	L 120 cm
L 90 cm	L 140 cm



SIMPLE  
VASQUE



DOUBLE  
VASQUE



FABRIQUÉ  
EN FRANCE



COUP  
DE CŒUR



On aime le plan en céramique épais

138  
FINITIONS



Nuancier complet p.133



Plan vasque en faible profondeur, avec des plages de pose confortables

## DELPHY - STUDIO

DELPHA

Meuble suspendu L 60 x P 34 x H 69 cm  
2 portes avec 1 aménagement contre-porte.  
Façades et corps de meuble en mélaminé Bleu de Minuit Mat.  
Plan vasque en marbre de synthèse Blanc Brillant.  
Garantie 5 ans.

**680 €** dont 1,80 € d'éco-part.

Armoire de toilette L 60 x P 16 x H 55 cm - 2 portes miroirs  
double face avec applique LED.

**442 €** dont 1,80 € d'éco-part. + 0,10 € d'éco-contribution

Support mural L 60 cm avec 3 accessoires Blanc.

**91 €** dont 0,04 € d'éco-part.

Colonne L 35 x P 16 x H 166 cm - 1 porte miroir double face.  
4 étagères en verre trempé réglables et 1 étagère fixe.

**552 €** dont 2,80 € d'éco-part.

Meuble haut WC L 70 x P 17 x H 69 cm - 2 portes avec niche.

**392 €** dont 1,80 € d'éco-part.



PLUSIEURS  
DIMENSIONS

L 60 cm  
L 80 cm  
L 105 cm



SIMPLE  
VASQUE



DOUBLE  
VASQUE



FABRIQUÉ  
EN FRANCE



COUP  
DE CŒUR



**On aime** sa grande capacité de rangement  
sur 60 cm de largeur

19  
FINITIONS





à partir de :

**679 €**Tiroir à l'anglaise  
avec boîtes de rangementEspace  
dédié aux flacons**CONNECT SPACE**
  
 Ideal Standard

Meuble suspendu L 70 x P 37,5 X H 51,3 cm  
 1 tiroir et 1 tiroir à l'anglaise avec 4 compartiments à  
 fermeture progressive.  
 Façades et corps de meuble laqués Gris Macadam.  
 Plan vasque en céramique Blanc.  
 Garantie 2 ans.

**1062 €** dont 2,80 € d'éco-part.

Miroir L 70 x H 70 cm avec éclairage tube fluorescent.

**551 €** dont 0,29 € d'éco-contributionColonne L 30 x P 21 x H 175 cm  
2 portes à fermeture progressive.**638 €** dont 2,80 € d'éco-part.
  
 PLUSIEURS  
 DIMENSIONS

L 50 cm	L 70 cm
L 55 cm	L 80 cm
L 60 cm	

  
 SIMPLE  
 VASQUE

  
 FINITIONS



Finitions BURGBAD		Collection					
Laque brillante Laque mate		SANA	FREE	LAVO 2.0	ORELL	FIUMO	EQIO SMART
Blanc		•	•		•		•
Sable		•	•		•		
Menthe			•				
Vieux Rose			•				
Rouge Vif		•	•		•		
Aubergine		•	•				
Roseau		•	•		•		
Havane		•	•				
Gris Tourterelle		•	•		•		
Gris		•			•		•
Gris foncé		•	•		•		
Anthracite		•			•		
Noir			•				

Mélaminé							
Blanc Mat		•			•		
Gris Basalte Mat		•			•		
Graphite Mat							•
Chêne Décor Naturel			•				•
Chêne Décor Mérino		•			•		
Chêne Décor Cachemire		•	•		•		•
Chêne Décor Flanelle		•	•		•		•
Frassino Décor Cappuccino		•	•		•		•
Tectona Décor Cannelle		•			•		
Noyer Décor Velours		•			•		
Chataigne		•			•		•
Chêne Décor Mokka		•	•		•		
Chêne Décor Rouille		•			•		

Avec supplément, les façades laquées brillantes ou mates sont disponibles dans les teintes RAL de votre choix pour les collections SANA, FREE et ORELL.

Finitions BURGBAD		Collection					
Placage bois véritable		SANA	FREE	LAVO 2.0	ORELL	FIUMO	EQIO SMART
Chêne Blanc		•					
Chêne Finition Gris Clair		•					
Chêne Clair Finition		•					
Chêne Authentique							
Chêne Nature		•					
Bambou Naturel							
Noyer Cognac							
Noyer Naturel							
Chêne Gris Clair		•					
Chêne Tabac		•					
Chêne Noir		•					

Thermoformé							
Blanc Brillant		•	•				
Lin Gris Brillant		•	•				
Blanc Mat		•	•		•		
Gris Basalte Mat		•	•				
Bleu Azur Doux Mat		•	•		•		
Graphite Doux Mat		•	•		•		
Chêne Décor Mérino		•	•				
Chêne Décor Cachemire		•	•		•		
Chêne Décor Flanelle		•	•				
Frassino Décor Cappuccino		•	•		•		
Tectona Décor Cannelle		•	•		•		
Noyer Décor Velours		•	•				
Chataigne		•	•				
Chêne Décor Mokka		•	•				
Chêne Décor Rouille		•	•				

Mélaminé Acryl							
Blanc Brillant		•			•		
Gris Brillant		•			•		
Noir Brillant		•			•		

## DECOTEC











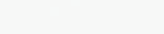
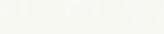







Finitions DECOTEC		Collection								
Laque brillante Laque mate		BENTO	ILLUSION	BEL AMI	EPURE	CONCORDE	RIVOLI	JOLIE MÔME	BELLAGIO	LUMINA
Blanc		•	•	•	•	•	•	•	•	•
Noir		•	•	•	•	•	•	•	•	•
Anthracite		•	•	•	•	•	•	•	•	•
Bleu Comète		•	•	•	•	•	•	•	•	•
Bleu d'Armor		•	•	•	•	•	•	•	•	•
Canard		•	•	•	•	•	•	•	•	•
Seychelles		•	•	•	•	•	•	•	•	•
Cascade		•	•	•	•	•	•	•	•	•
Baltique		•	•	•	•	•	•	•	•	•
Fjord		•	•	•	•	•	•	•	•	•
Fougère		•	•	•	•	•	•	•	•	•
Toudra		•	•	•	•	•	•	•	•	•
Vert d'Eau		•	•	•	•	•	•	•	•	•
Bambou		•	•	•	•	•	•	•	•	•
Grège		•	•	•	•	•	•	•	•	•
Marron Glacé		•	•	•	•	•	•	•	•	•
Camel		•	•	•	•	•	•	•	•	•
Beige		•	•	•	•	•	•	•	•	•
Gris Perle		•	•	•	•	•	•	•	•	•
Ombre		•	•	•	•	•	•	•	•	•
Amarante		•	•	•	•	•	•	•	•	•
Rouge Impérial		•	•	•	•	•	•	•	•	•
Tomette		•	•	•	•	•	•	•	•	•
Confetti		•	•	•	•	•	•	•	•	•
Poudre		•	•	•	•	•	•	•	•	•
Joli Teint		•	•	•	•	•	•	•	•	•
Rose Cocotte		•	•	•	•	•	•	•	•	•
Terracotta		•	•	•	•	•	•	•	•	•
Curry		•	•	•	•	•	•	•	•	•

Finitions DECOTEC		Collection								
Laque métallisée brillante Laque métallisée mate		BENTO	ILLUSION	BEL AMI	EPURE	CONCORDE	RIVOLI	JOLIE MÔME	BELLAGIO	LUMINA
Hibiscus		•	•	•	•	•	•	•	•	•
Titane		•	•	•	•	•	•	•	•	•
Champagne		•	•	•	•	•	•	•	•	•
Rose Cendrée		•	•	•	•	•	•	•	•	•
Brun Cuivré		•	•	•	•	•	•	•	•	•





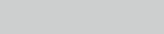
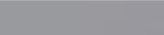
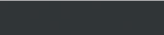

Décor bois		BENTO	ILLUSION	BEL AMI	EPURE	CONCORDE	RIVOLI	JOLIE MÔME	BELLAGIO	LUMINA
Chêne Vanille		•								•
Chêne Brut Naturel		•								•
Noyer Blanc		•								•





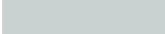





Placage bois		BENTO	ILLUSION	BEL AMI	EPURE	CONCORDE	RIVOLI	JOLIE MÔME	BELLAGIO	LUMINA
Noyer Dogato			•							
Chêne Blond			•				•			



Finitions DELPHA			
Laque brillante : GLOSSY / INTENSE Laque mate : SOFT / VELOURS		UNIQUE - GLOSSY / INTENSE	UNIQUE - SOFT / VELOURS
		Blanc Ultra	
Blanc		•	•
Argile		•	•
Grège		•	•
Taupe		•	•
Vert Olive		•	•
Vert Aloé		•	•
Vert Amande		•	•
Bleu Horizon		•	•
Mer du Sud		•	•
Outremer		•	•
Moka		•	•
Orange Ambré		•	•
Terracotta		•	•
Rose Pastel		•	•
Pourpre Clair		•	•
Rouge Cerise		•	•
Rouge Impérial		•	•
Gris Nuage		•	•
Galet		•	•
Graphite		•	•
Noir		•	•



Finitions JACOB DELAFON		Collection			
Laque satinée Laque brillante Laque mate		NOUVELLE VAGUE	ODÉON RIVE GAUCHE	TERRACE	VIVIENNE
		Blanc		•	•
Nude		•	•	•	•
Jaune impérial		•	•	•	•
Capucine		•	•	•	•
Magma		•	•	•	•
Rose Pâle		•	•	•	•
Rose Poivré		•	•	•	•
Prune		•	•	•	•
Amande		•	•	•	•
Olivier		•	•	•	•
Eucalyptus		•	•	•	•
Marron Glacé		•	•	•	•
Taupe		•	•	•	•
Gris Titane		•	•	•	•
Bleu Orage		•	•	•	•
Aigue-Marine		•	•	•	•
Galaxy					
Bleu Marine		•	•	•	•
Bleu Canard		•	•	•	•
Ardoise		•	•	•	•
Gris Anthracite		•	•	•	•
Noir		•	•	•	•

Finitions JACOB DELAFON		Collection			
Mélaminé		NOUVELLE VAGUE	ODÉON RIVE GAUCHE	TERRACE	VIVIENNE
		Blanc Brillant		•	•
Gris Anthracite Brillant			•		
Cuir Taupe		•			
Marbre Blanc		•	•		
Chêne Tabac			•		•
Chêne Québec			•		
Chêne Arlington					•
Noyer Clair		•			
Chêne Gris					•
Chêne Tranché		•			

SANIJURA

Finitions SANIJURA		Collection							
Laque satinée Laque brillante Laque mate		ILLUSION - HALO	NONA	ILLUSION - LUMEN	LIBERTY	FRAME	SPARK*	SHERWOOD	ILLUSION - LUCIOLE
	Blanc		•	•	•		•	•	
Jasmin		•	•	•		•			•
Amande		•	•	•		•			•
Nude		•	•	•		•			•
Beige		•	•	•		•	•		•
Jaune		•	•	•		•			•
Jaune impérial		•	•	•		•			•
Capucine		•	•	•		•			•
Coquelicot		•	•	•		•			•
Terracotta		•	•	•		•			•
Grenat		•	•	•		•			•
Magma		•	•	•		•			•
Framboise		•	•	•		•			•
Fushia		•	•	•		•			•
Rose Pâle		•	•	•		•			•
Rose Poivré		•	•	•		•			•
Aubergine		•	•	•		•			•
Galaxy		•	•	•		•			•
Menthol		•	•	•		•			•
Emeraude		•	•	•		•			•
Vert Forêt		•	•	•		•			•
Eucalyptus		•	•	•		•			•
Olivier		•	•	•		•			•
Marron Glacé		•	•	•		•			•
Taupe		•	•	•		•	•		•
Argile		•	•	•		•			•
Gris Titane		•	•	•		•			•
Bleu Orage		•	•	•		•			•
Aigue-Marine		•	•	•		•			•
Bleu Denim		•	•	•		•			•
Indigo		•	•	•		•			•
Bleu Marine		•	•	•		•			•
Bleu Canard		•	•	•		•			•
Gris Perte		•	•	•		•			•
Gris Souris		•	•	•		•	•		•
Ardoise		•	•	•		•			•
Gris Anthracite		•	•	•		•			•
Noir		•	•	•		•	•		•

\* Meuble SPARK, disponible uniquement en laque brillante

Finitions SANIJURA		Collection							
Mélaminé		ILLUSION - HALO	NONA	ILLUSION - LUMEN	LIBERTY	FRAME	SPARK*	SHERWOOD	ILLUSION - LUCIOLE
	Blanc Brillant		•		•	•		•	
Gris Anthracite Brillant					•		•		
Bleu Foncé Brillant					•				
Béton Gris		•		•	•		•		•
Taloché Bleu		•		•			•		•
Cuir Vison		•		•					•
Effet Vieux Cuir		•		•					•
Marbre Blanc		•		•					•
Champagne					•				
Chêne Alabama		•		•		•			•
Chêne Arlington		•		•	•		•		•
Chêne Gris					•				
Chêne Héritage		•		•		•			•
Chêne Québec		•		•					•
Chêne Tabac		•		•		•			•
Cerisier Blanc		•		•					•
Hickory Clair		•		•					•
Noyer Naturel		•		•					•
Blanc Mat		•		•					•
Noir Mat		•		•					•

Bois massif									
Chêne Blanc		•		•				•	•
Chêne Graphite		•		•				•	•
Chêne Havane		•		•				•	•
Chêne Naturel		•		•				•	•
Chêne Obscur		•		•				•	•
Chêne Tourterelle		•		•				•	•
Chêne Vieilli		•		•				•	•
Gris Patine		•		•				•	•

Avec supplément, les façades laquées satinées, brillantes ou mates sont disponibles dans les teintes RAL de votre choix.



## UNIQUE-ONDE



**1** Meubles haut Onde en polymère ondulé Chêne Scié Clair.  
Dimensions : L 40 x P 17 x H 41 cm.  
Garantie 5 ans.

Réf. H4C40(G/D)188 - **376 €** (l'unité) dont 0,82 € d'éco-part.

**2** Niche horizontale Blanc Brillant.  
Dimensions : L 90 x P 15 x H 14 cm.  
Garantie 5 ans.

Réf. N1C90050 - **211 €** dont 0,82 € d'éco-part.

**3** Niches verticales Blanc Brillant.  
Dimensions : L 20 x P 15 x H 69 cm.  
Garantie 5 ans.

Réf. N6C20050 - **243 €** (l'unité) dont 0,82 € d'éco-part.



**31**  
FINITIONS  
NICHES nuancier complet  
nous consulter.



## UNIQUE-SOFT



**1** Meuble haut Velours laqué Outremer Mat.  
Dimensions : L 40 x P 17 x H 55 cm.  
Garantie 5 ans.

Réf. H5C40(G/D)PQ06 - **454 €** (l'unité) dont 0,82 € d'éco-part.

**2** Niche horizontale Chêne Nordique structuré.  
Dimensions : L 90 x P 15 x H 14 cm.  
Garantie 5 ans.

Réf. N1C90085 - **211 €** dont 0,82 € d'éco-part.



## UNIQUE - ORIGINE



Colonne vitrine avec porte fumé noir, corps de meuble  
en mélaminé Noyer brun structuré.  
Cadre en aluminium noir.  
2 portes et 4 étagères verre réglables.  
Dimensions : L 80 x P 34 x H 124 cm.  
Garantie 5 ans.

Réf. VYM8013 - **1018 €** dont 5,30 € d'éco-part.

**PLUSIEURS  
DIMENSIONS**

L 30 cm	L 70 cm
L 35 cm	L 80 cm
L 40 cm	
L 60 cm	

**64**  
FINITIONS nuancier complet  
nous consulter.





## UNIQUE-GLOSSY

 DELPHA

**1** Colonne miroir Trésor coiffeuse laquée Vert Amande Brillant.  
Dimensions : L 40 x P 33 x H 124 cm.  
1 grande structure coulissante avec 3 plateaux de rangement,  
1 plateau percé pour support sèche-cheveux, 1 miroir H 30 x L 33 cm,  
2 prises et 2 prises USB, 1 crochet et 2 plateaux, 2 casiers de rangement en bambou.  
Garantie 5 ans.

Réf. AYMM2BM40(G/D)L19 - **1361 €** dont 3,90 € d'éco-part.

**44**  
FINITIONS



Nuancier complet p.132



## LOKKA

 nouéaqua

Étagère en chêne massif Naturel.  
3 barres inox et 2 bacs de rangement.  
Dimensions : L 40 x P 30 x H 130 cm.  
Garantie 2 ans.

Réf. ELR02100ECH - **310 €** dont 1,15 € d'éco-part.



## PRAG

 AQUANCE  
DES ANCIENS. UNE NOUVELLE BOITE

**1** Niche murale verticale blanc brillant.  
Dimensions : L 20 x P 15 x H 124 cm.  
Garantie 5 ans.

Réf. PRAG11964 - **304 €** dont 1,80 € d'éco-part.

**2** Colonne noir vernis mat 1 porte réversible.  
Dimensions : L 40 x P 17 x H 124 cm.  
Garantie 5 ans.

Réf. PRAG13184 - **452 €** dont 1,80 € d'éco-part.

**3** Miroir et applique LED.  
Dimensions : L 60 x H 69 cm.  
Garantie 5 ans.

Réf. PRAG16955 + PRAG17540 - **112 €** dont 0,10 € d'éco-contribution

**4** Niche murale horizontale.  
Dimensions : L 40 x P 15 x H 13 cm.  
Garantie 5 ans.

Réf. PRAG11980 - **207 €** dont 0,32 € d'éco-part.

**5** Tabouret métal dessus blanc.  
Dimensions : L 40,3 x P 30 x H 52,3 cm.  
Garantie 5 ans.

Réf. PRAG18043+PRAG18050 - **129 €** dont 0,98 € d'éco-part.

Contour Noir  
ou Sablé

## MIROIR ROND

DELPHA

Miroir avec contour Noir.  
Dimension : 80 cm.  
Garantie 2 ans.

Réf. MICN80 - **184 €**

Applique Murale Noir Mat.

Réf. AMDOLN - **135 €** dont 0,20 € d'éco-contribution

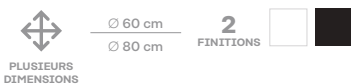

## ALL SAINTS

Kartell LAUFEN

Miroir avec cadre à effet plissé.  
Dimensions : Ø 78 cm.  
Fixations murales.  
Garantie 2 ans.

Réf. 3.8633.1.089.000.1 - **584 €**

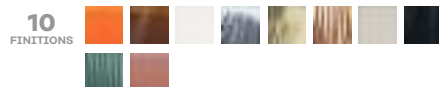

nouveau

Cadre laqué disponible  
dans 38 coloris de  
laques satinées

## REFLET SUN COLOR

JANIJUAA

Miroir rond avec cadre Doré.  
Dimensions : Ø 70 cm.  
Garantie 2 ans.

Réf. 905034 - **467€**

Existe en Ø 90 cm en version anti-buée (option)



## NARCISSE

DECOTEC

Miroir LED rond avec système antibuée  
et interrupteur sensible.  
Fixations murales réglables en hauteur.  
Classe II - IP 44 - CE.  
Dimensions : Ø 110 cm.  
Garantie 5 ans.

Réf. 1746571 - **842 €**

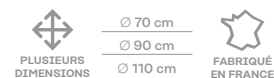

## TIFFANY

DECOTEC

Miroir LED rond avec système antibuée et interrupteur  
sensible avec variateur de lumière. 6 x 3 W.  
Fixations murales réglables en hauteur.  
Classe II - IP 44 - CE.  
Dimensions : Ø 110 cm.  
Garantie 5 ans.

Réf. 1746221 - **1361 €**



FABRIQUÉ EN FRANCE

## REFLET MOON+

JANIJUAA

Miroir en demi-lune avec rétro-éclairage LED  
et cadre laqué Gris souris satiné.  
Dimensions : Ø 140 cm.  
Garantie 2 ans.

Réf. 905067 - **1160 €** dont 2 € d'éco-contribution

Existe en version anti-buée (option)



nouveau

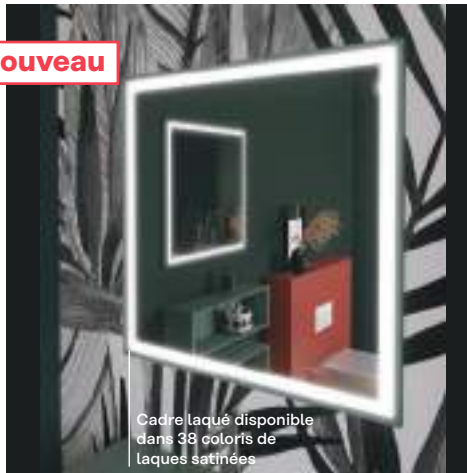

Cadre laqué disponible  
dans 38 coloris de  
laques satinées

## REFLET QUATTRO+

Miroir carré avec rétro-éclairage LED  
et cadre laqué Eucalyptus satiné.  
Dimensions : L 60 x H 60 cm.  
Garantie 2 ans.

Réf. 905059 - **660 €** dont 0,46 € d'éco-contribution

Existe en Ø 80 cm en version anti-buée (option)



L 60 cm  
L 80 cm

38  
FINITIONS



Nuancier complet p.133

nouveau



## REFLET OBLONG+

Miroir avec rétro-éclairage LED.  
Accrochage horizontal ou vertical.  
Dimensions : L 100 x H 65 cm.  
Garantie 2 ans.

Réf. 90 5081 - **739 €** dont 2 € d'éco-contribution

Existe en version anti-buée (option)



L 80 cm  
L 100 cm  
L 120 cm  
L 140 cm

nouveau



Cadre laqué disponible  
dans 38 coloris de  
laques satinées

## REFLET GALET+

Miroir organique avec rétro-éclairage LED  
et cadre laqué noir satiné.  
Dimensions : L 60 x H 97,5 cm.  
Garantie 2 ans.

Réf. 905069 - **725 €** dont 0,46 € d'éco-contribution

38  
FINITIONS



Nuancier complet p.133

nouveau



Pas d'ombre projetée  
grâce au sablage  
bord à bord

## REFLET EDGY

Miroir rectangulaire avec rétro-éclairage LED vertical,  
interrupteur infrarouge et film anti-buée.  
Chemin de LED interchangeable.  
Dimensions : L 160 x H 65 cm.  
Garantie 2 ans.

Réf. 905077 - **588 €** dont 0,10 € d'éco-contribution



L 60 cm | L 100 cm  
L 70 cm | L 120 cm  
L 80 cm | L 140 cm  
L 90 cm | L 160 cm



## REFLET SENS

Miroir avec rétro-éclairage LED,  
interrupteur infrarouge et film antibuée.  
Chemin de LED interchangeable.  
Dimensions : L 100 x H 65 cm.  
Garantie 2 ans.

Réf. 902055 - **328 €** dont 0,45 € d'éco-contribution



L 50 cm | L 90 cm | L 130 cm  
L 60 cm | L 100 cm | L 140 cm  
L 70 cm | L 110 cm | L 160 cm  
L 80 cm | L 120 cm | L 180 cm



## DIVIN

Miroir LED cadre en mélaminé, chant finition aluminium.  
Éclairage LED sur le pourtour du miroir.  
Système antibuée. 1 x 25 W.  
Fixations murales réglables en hauteur.  
Dimensions : L 100 x P 3,2 x H 60 cm.  
Classe II - IP 44 - CE.  
Garantie 5 ans.

Réf. 1746021 - **660 €**



L 60 cm | L 100 cm | L 140 cm  
L 80 cm | L 120 cm | L 150 cm



FABRIQUÉ  
EN FRANCE



## REFLET TRIPTYQUE

Janijura

Miroir avec cadre métallique laqué noir, rétro-éclairage LED, interrupteur infrarouge et film antibuée. Volet droit aimanté et équipé d'un miroir grossissant amovible gris. Dimensions : L 120 x H 100 cm. Garantie 2 ans.

Réf. 905026 - **1444 €** dont 2 € d'éco-contribution

 PLUSIEURS DIMENSIONS	L 100 cm
	L 120 cm
	L 140 cm
	L 160 cm
	L 180 cm



Portes réversibles

## PRAG

AQUANCE  
DES BAINS, UNE ÉCO-CONTRIBUTION

Armoire de toilette. 1 porte de 30 cm et 1 porte de 60 cm. Dimensions : L 90 x P 16,5 x H 55 cm. Garantie 5 ans.

Réf. PRAG13630 - **542 €** dont 1,80 € d'éco-part.

Applique LED (option).

 PLUSIEURS DIMENSIONS	L 60 cm
	L 80 cm
	L 90 cm
	L 120 cm



## BELLEVUE

DECOTEC

Armoire de toilette triptyque. 3 portes mélaminé blanc avec bandeau LED. Intérieur mélaminé blanc. Portes avec miroir collé sur panneaux mélaminé avec amortisseur de fermeture. Éclairage LED : 9.60 W. Bloc électrique avec prise et interrupteur à l'intérieur. 6 tablettes réglables mélaminé Blanc. Fixations murales réglables en hauteur. Classe énergétique A++ / A+, A. Classe II - IP 44 - CE. Dimensions : L 100 x P 18 x H 62 cm. Garantie 5 ans.

Réf. 1309121 - **480 €** dont 2 € d'éco-contribution



 PLUSIEURS DIMENSIONS	L 60 cm	 FABRIQUÉ EN FRANCE
	L 80 cm	
	L 100 cm	



Côtés laqués

Éclairage LED sur le pourtour de l'armoire pour un éclairage optimal du visage

## DIVINE

DECOTEC

Armoire de toilette triptyque côtés laqués. Finition intérieure mélaminé tissu Paille. 6 tablettes réglables en verre. Prise électrique 230V + 1 interrupteur intérieur. Éclairage LED en haut et sur les côtés. Classe II - IP 44 - CE. Dimensions : L 100 x P 18 x H 62 cm. Garantie 5 ans.

Réf. 1309021 - **736 €** dont 2 € d'éco-contribution



 PLUSIEURS DIMENSIONS	L 60 cm	 FABRIQUÉ EN FRANCE
	L 80 cm	
	L 100 cm	
	L 120 cm	



nouveau

Hauteur du fil réglable

**EDISSON**

DECOTEC

Spot led suspension sur tige métallique Ø 10 mm.  
Double système de fixation :  
Visser au mur ou au dos du miroir.  
Puissances : Classe II. IP 44 - 230V - 360 Lumens - 4W.  
Dimension ampoule : Ø 6,5 cm.  
Finition : Époxy Noir Mat.  
Garantie 5 ans.

Réf. 1797512 - **96 €**

Hauteur du fil réglable.  
Ampoule E27.



nouveau

Hauteur du fil réglable

**LAMPION**

DECOTEC

Spot led suspension sur tige métallique Ø 10 mm.  
Double système de fixation :  
Visser au mur ou au dos du miroir.  
Puissances : Classe II. IP 44 - 230V - 360 Lumens - 4W.  
Dimension ampoule : Ø 9,5 cm.  
Finition : Époxy Noir Mat.  
Garantie 5 ans.

Réf. 1797511 - **96 €**

Ampoule E27.



nouveau

Longueur de fil de  
raccordement 100 cm**POP UP**

DECOTEC

Spot led à pincer sur épaisseur de miroir.  
Puissances : 230V - 250 Lumens - 4W  
Dimension : Ø 10 x H 3,1 cm (2 cm perçu).  
Finition : Époxy Noir Mat.  
Garantie 5 ans.

Réf. 1797501 - **31 €**

Livré avec transformateur intégré.



Disponible aussi  
en chromé brillant,  
cuivré ou doré

**BUBBLE**

JANJUARA

Suspension en verre soufflé avec spot LED.  
Dimensions : Ø 12 cm et longueur maximale de 120 cm.  
Finition : Chromé Noir.

Réf. 923705 - **250 €** dont 0,22 € d'éco-contribution

nouveau

Tête inclinable de 20°

**APPLIQUE MURALE**

DELPHA

Applique murale.  
Se fixe au mur.  
Puissances : Classe II IP44 - 230V - 13W.  
Dimensions : H 22 x P 32 cm.  
Ø 17 cm de la tête de l'applique.  
Finition : Noir Mat.  
Garantie 2 ans.

Réf. AMDOLN - **135 €** dont 0,20 € d'éco-contribution

Livré sans ampoule (ampoule E14).



nouveau

**APPLIQUE LED**

AQUANCE

Applique led à fixer 6 W, 30 cm.  
Puissance : Classe II. IP44 - 480 Lumens - 4000 Kelvin.  
Dimensions : L 30 x H 4 x P 11 cm.  
Finition : Métal chromé brillant.  
Garantie 2 ans.

Réf. FIRSTO9018 - **29 €** dont 0,08 € d'éco-contribution



## GEALUNA

**1** Porte-serviettes.  
Chromé.  
Dimensions : L 65 x P 9 x H 5 cm.  
Garantie 2 ans.

Réf. A1018CCR - **82 €**

Possibilité d'être collé (option)

**2** Distributeur de savon.  
Chromé/verre satiné.  
Dimensions : L 8 x P 13 x H 16 cm.  
Garantie 2 ans.

Réf. A1112ACR03 + A1010NCR - **84 €**

**3** Porte-rouleau.  
Chromé.  
Dimensions : L 16 x P 9 x H 15 cm.  
Garantie 2 ans.

Réf. A10260CR - **84 €**

Possibilité d'être collé (option).

## MY LOVE

**4** Porte-balai WC mural et à poser.  
Dimensions : H 40 X Ø 9 cm.  
Garantie 2 ans.

Réf. AV014ACR - **113 €**

Installation murale ou à poser. Balayette de rechange blanche incluse.

19  
FINITIONS

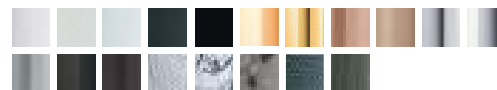

## LEA

Métal chromé.  
Garantie 2 ans.

**Porte-serviettes**  
Dimensions : L 66 x P 8 x H 3 cm.  
Chromé.

Réf. A1818CCR - **104 €**

**Patère**  
Dimensions : L 6 x P 5 x H 3 cm.  
Chromé

Réf. A1820ACR - **20 €**

**Distributeur de savon**  
Dimensions : L 7 x P 11 x H 16 cm.  
Chromé/Verre satiné

Réf. A18120CR21 - **64 €**

**Porte-verre**  
Dimensions : L 7 x P 11 x H 11 cm.  
Chromé/Verre satiné

Réf. A18100CR21 - **46 €**



Peut être collé au mur  
à l'aide d'un kit composé  
d'une plaque et de colle

## MITO

Laiton chromé.  
Garantie 2 ans.

### Porte-serviettes

Dimensions : L 64 x P 8 x H 2 cm.  
Chromé / Blanc mat.

Réf. A2018CWY - **99 €**

Existe aussi en chromé, nickel brossé, noir mat/chromé.

### Porte-rouleau

Dimensions : L 17 x P 8 x H 3 cm.  
Chromé.

Réf. A2025ACR - **58 €**

Existe aussi en blanc mat/chromé,  
nickel brossé, noir mat/chromé.

### Porte-verre

Dimensions : L 8 x P 12 x H 11 cm.  
Chromé / Verre satiné.

Réf. A2010NCR + R00100007 - **63 €**

Existe aussi en blanc mat, nickel brossé, noir mat.

 **inda**



## COMPLÉMENTS

### Panier amovible d'angle en laiton

Dimensions : L 20 x P 20 x H 6 cm.  
Chromé.  
Garantie 2 ans.

Réf. AV131ECR - **96 €**



### Panier amovible droit en laiton

Dimensions : L 26 x P 12,5 x H 6 cm.  
Chromé.  
Garantie 2 ans.

Réf. AV151ECR - **99 €**



### Miroir grossissant mural carré

Dimensions : L 20 x P 26 x H 20 cm.  
Chromé.  
Garantie 2 ans.

Réf. AV058FCR - **132 €**



### Raclette de douche

Dimensions : Largeur 26 cm.  
2 systèmes de fixation : installation murale  
ou sur le verre de la paroi de douche.  
Chromé.  
Garantie 2 ans.

Réf. AVOVNO - **48 €**



 **inda**



## MY SECRET

My Secret Module à encastrer avec :  
Porte-rouleau, porte-balai My love + Cadre d'installation.  
Dimensions hors tout com L 19 x P 15 x H 66 cm.  
Garantie 2 ans.

Réf. A8085A + VT00301000 - **696 €**

**10**  
FINITIONS



 **inda**

---

# LES POINTS D'EAU

- 144 **Guide de choix**
- 146 **Vasques**
- 155 **Lavabos**
- 158 **Robinetterie**

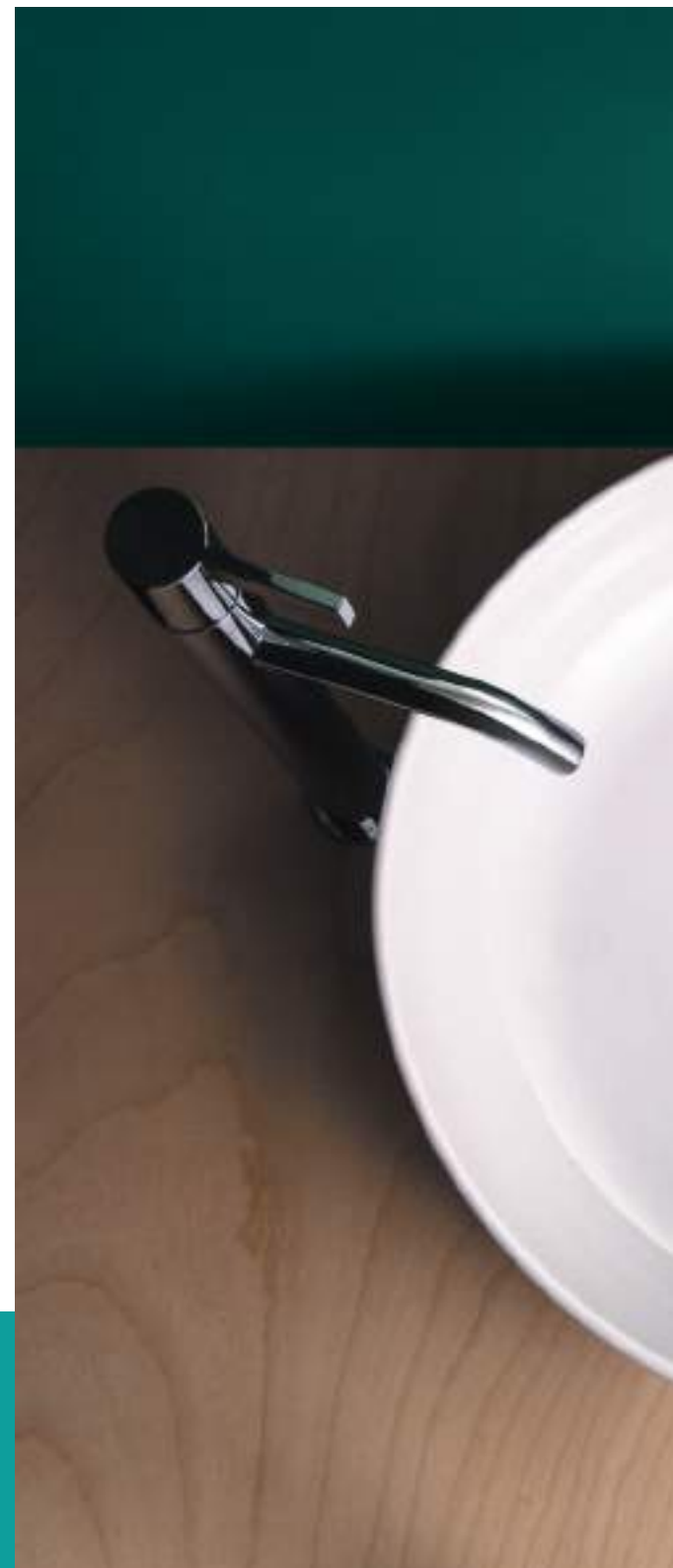





# BIEN CHOISIR SON POINT D'EAU

Quelques questions à se poser



## 1 LA VASQUE, LE LAVABO ET LE PLAN DE TOILETTE

### ✓ QUEL MODÈLE ?



Vasque à poser



Vasque plan



Vasque encastrée



Lavabo sur colonne



Lavabo autoportant



Lavabo totem

### ✓ POUR QUELLE CONFIGURATION ?



Simple vasque



Double vasque

✓ **QUELLE FORME ?**



Carrée



Ronde



Ovale



Design

✓ **QUELLE MATIÈRE ?**



Céramique



Synthèse



Pierre naturelle

✓ **QUELLE COULEUR ?**

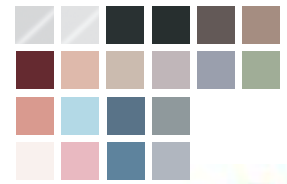

# 2 LA ROBINETTERIE

✓ **QUELLE ROBINETTERIE ?**



Mélangeur



Mitigeur

✓ **QUELLE FINITION ?**



✓ **OÙ POSER SA ROBINETTERIE ?**



Sur plan



Sur vasque



Murale



4 formes différentes :  
ronde, ovale, rectangulaire ou carrée

En céramique fine  
et ultra-résistante



Plage de robinetterie  
pour poser les objets  
de toilette

En Diamatec® céramique ultra-fine  
et ultra-résistante

Design by Robin Levien

## STRADA II

  
Ideal Standard

Vasque à poser 40 x 40 x 13 cm.  
Avec trop-plein.  
En céramique émaillée 4 faces.  
Garantie 2 ans.

Réf. T296301 - **292 €**

Existe aussi en version avec plage de robinetterie  
sur les versions rectangulaires

  
PLUSIEURS  
DIMENSIONS

40 x 40 cm  
50 x 40 cm  
60 x 40 cm  
Ø 45 cm

  
PLUSIEURS  
FORMES

rectangulaire  
carré  
rond  
ovale



**COUP  
DE CŒUR**



**On aime** le cache-bonde en céramique

## IPALYSS

  
Ideal Standard

Vasque à poser 55 x 38 x 12,5 cm.  
Avec trop-plein et plage de robinetterie.  
En Diamatec® Blanc.  
Garantie 5 ans.

Réf. E207701 - **598 €**

Existe aussi en version sans plage de robinetterie  
Bonde à écoulement libre incluse avec les vasques sans trop  
plein (hors finition 01)  
Bonde à écoulement libre à commander en option pour les  
vasques avec trop plein et finitions 01



**COUP  
DE CŒUR**

**On aime** le choix des couleurs



12  
FINITIONS



**nouveau**

**KOBI** DECOTEC

Vasque à poser Ø 36 cm  
Hauteur 13 cm.  
En céramique.  
Noir extérieur, Blanc intérieur .  
Garantie 2 ans.

Réf. 120882 - **199 €**

Existe en blanc/blanc ou blanc/noir.  
Bonde à écoulement libre non fournie.



**ARTIS**



Vasque à poser rectangulaire 58 x 38 x 12,5 cm.  
Sans trop-plein.  
En TitanCeram avec traitement anti-salissures CeramicPlus.  
Coloris Océan.  
Garantie 5 ans.

Réf. 417258BCW2 - **901 €**

 PLUSIEURS DIMENSIONS	58 x 38 cm	 PLUSIEURS FORMES	rectangulaire
	41 x 41 cm		carré
	Ø 43 cm		rond
	61 x 41 cm		ovale



Il est possible d'assortir la plupart des baignoires îlot Villeroy & Boch à la couleur de sa vasque



7 FINITIONS  
Les coloris Star White et Blanc sont disponibles également en traitement anti-salissure CeramicPlus



4 formes différentes :  
ronde, ovale, rectangulaire  
ou carrée

En céramique fine et  
ultra-résistante

Design by Gesa Hansen

**On aime** l'émail coloré sur la surface extérieure, qui contraste avec la couleur blanche de l'intérieur de la vasque.



## SONAR

LAUFEN

Vasque à poser 41 x 36,5 x 13 cm.  
Sans trop-plein.  
En SaphirKeramik finition cannelée.  
Blanc.  
Garantie 2 ans.

Réf. 8.1234.3.000.112.1 - **840 €**

Existe aussi en version non cannelée. Egalement disponible en vasque double

PLUSIEURS DIMENSIONS	34 x 34 cm
	41 x 42 cm
	41 x 36,5 cm
	100 x 37 cm



On aime le choix entre surface cannelée ou lisse



## VAL

LAUFEN

Vasque à poser 50 x 40 x 12,5 cm.  
Avec plage de pose anti-dérapante.  
En SaphirKeramik.  
Blanc.  
Garantie 2 ans.

Réf. 8.1228.1.000.112.1 - **712 €**

PLUSIEURS DIMENSIONS	40 x 42 cm	32,5 x 32,5 cm	75 x 42 cm	PLUSIEURS FORMES	rectangulaire
	45 x 42 cm	36 x 28 cm	95 x 42 cm		rond
	55 x 36 cm	60 x 42 cm	120 x 42 cm		ovale
	55 x 42 cm	65 x 42 cm			



On aime la version avec trou de robinetterie

## MEMENTO 2.0



Vasque à poser 60 x 42 cm.  
 Sans trou de trop plein.  
 En TitanCeram.  
 Blanc.  
 Garantie 5 ans.

Réf. 4A076101 - **535 €**

Existe aussi en version Blanc Mat, Graphite, Ebony.



On aime la version graphite



4 FINITIONS



En céramique fine  
 et ultra-résistante

## CONCA



Vasque à poser ou à fixer au mur  
 rectangulaire 60 x 45 cm.  
 Avec plage de pose.  
 Blanc.  
 Garantie 5 ans.

Réf. T381801 - **453 €**

Existe aussi en version sans plage de robinetterie



PLUSIEURS DIMENSIONS

50 x 45 cm	100 x 35 cm
60 x 45 cm	120 x 45 cm
80 x 45 cm	



PLUSIEURS FORMES

rectangulaire  
 rond



Design by Roberto Palomba

nouveau



### CARNAC

bathco

Vasque à poser ronde Ø 35,5 cm.  
Hauteur 11,5 cm.  
Sans trop-plein ni vidage.  
En céramique naturel mat avec extérieur gravé  
Réf. 4119/CRU - **503 €**



nouveau



### PINTAS

bathco

Vasque à poser ronde Ø 40 cm.  
Hauteur 15 cm.  
Sans trop-plein ni vidage.  
En céramique effet Terazzo  
Réf. 00416 - **710 €**



Effet Terazzo



nouveau



### CORTEN

bathco

Vasque à poser ronde Ø 40 cm .  
Hauteur 15 cm.  
Sans trop-plein ni vidage.  
En céramique  
Réf. 00400 - **985 €**





## COLLARO



Vasque à poser ovale 51 x 38 cm.  
Avec plage de pose.  
Sans trop-plein.  
En TitanCeram  
Blanc Mat.  
Garantie 5 ans.

Réf. 4A1551RW - **490 €**

PLUSIEURS DIMENSIONS	51 x 38 cm	PLUSIEURS FORMES	rectangulaire
	56 x 36 cm		ovale
	38 x 38 cm		carré
	Ø 40 cm		rond



## VARIFORM



Vasque à poser oblongue de 55 x 40 x 15,8 cm.  
Sans trop-plein.  
En céramique.  
Blanc.  
Garantie 10 ans.

Réf. 500.774.01.2 - **225 €**

PLUSIEURS DIMENSIONS	42 x 33 cm	55 x 45 cm	Ø 33 cm	PLUSIEURS FORMES	rectangulaire
	45 x 35 cm	60 x 40 cm	Ø 40 cm		rond
	50 x 40 cm	60 x 45 cm	Ø 45 cm		ovale
	50 x 45 cm	60 x 48 cm	Ø 48 cm		oblongue
	55 x 40 cm				



**nouveau**

## EXTRA



Vasque à poser 60 x 40 x 12,5 cm.  
Sans trop-plein.  
En céramique.  
Blanc.  
Garantie 2 ans.

Réf. T374001 - **398 €**



nouveau

**PARANA**

bathco

Vasque à poser ronde Ø 41,5 cm  
Hauteur 15,2 cm  
Sans trop-plein ni vidage.  
En synthèse.

Réf. 6043 - **503 €**

3 FINITIONS 



nouveau

**TUCUMAN**

bathco

Vasque à poser rectangulaire 60 x 36 x 15,2 cm  
Sans trop-plein ni vidage.  
En synthèse

Réf. 6050 - **571 €**

3 FINITIONS 



nouveau

**TERRAZO ONE**

bathco

Vasque à poser ronde Ø 40 cm .  
Hauteur 16 cm.  
Sans trop-plein ni vidage.  
En métal.

Réf. 8338/72 - **986 €**

Autres finitions disponibles.



## BANDA GRANIT LINE

noúeaqua

Vasque à poser 48 x 38 x 10 cm.  
Sans trop-plein.  
En Granit Line.  
Noir.

Garantie 2 ans.

Réf. SA 036 NR - **333 €**

Existe en Granit Line Noir et Beige et Gris Béton.



## YOGYA GRANIT LINE

noúeaqua

Vasque à poser 48 x 33 x 12 cm.  
Sans trop-plein.  
En Granit Line.

Noir.

Garantie 2 ans.

Réf. SA 037 NR - **331 €**



## BACAN

noúeaqua

Vasque à poser 48 x 38 x 12 cm.  
Sans trop-plein.  
En Granit Line.

Noir.

Garantie 2 ans.

Réf. SA 047 NR - **462 €**





Design by Ludovica + Roberto Palomba

## CONCA

Vasque à poser ronde ø 45 cm.  
Hauteur 13,6 cm.  
Sans trou de trop-plein.  
En céramique  
Blanc.  
Garantie 2 ans.  
Réf. T369601 - **388 €**



Ideal Standard



## TONIC II

Vasque à poser 55 x 40 x 11,5 cm.  
Non percée.  
Avec trop-plein caché IdealFlow.  
En céramique.  
Blanc.  
Garantie 2 ans.  
Réf. K083301 - **341 €**



Ideal Standard



## VENTICELLO

Vasque à poser semi-encastrée 55 x 36 cm.  
Avec trop-plein.  
En céramique.  
Blanc.  
Garantie 5 ans.

Réf. 4113 55 01 - **413 €**

En option : traitement de surface anti-salissures  
CeramicPlus



Villeroy &amp; Boch



## IVELA

Vasque à poser Ø 40 / 60 cm.  
Hauteur 12 / 15 cm.  
Sans trop-plein.  
En pierre naturelle.  
Garantie 2 ans.

Réf. SA 001 NA - **323 €**



nouéaqua

**KARTELL**

**LAUFEN**

Lavabo totem à poser L 37.5 x P 43.5 x H 90 cm  
 Sans trop-plein.  
 En céramique.  
 Blanc avec motif lignes noires

Garantie 2 ans  
**Réf. 8.11331.D02.111.1 - 2790 €**

Existe en Blanc, noir brillant, lignes grises, lignes noires, décor noir et gris



**COUP DE CŒUR** On aime les 3 designs au choix

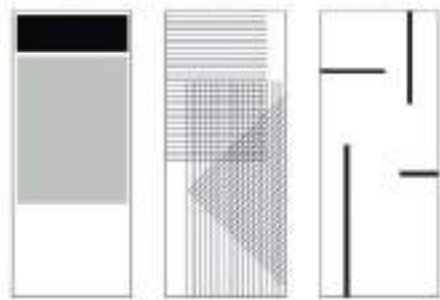

Choix de 3 designs

Design by Ludovica + Roberto Palomba

**EDWARDIAN**

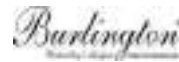

Lavabo à poser, à suspendre ou sur pieds.  
 56 x 47 cm.  
 Avec trop-plein et 3 trous de robinetterie.  
 En céramique.  
 Blanc.  
 Garantie 25 ans.

**Réf. B43TH - 193 €**



Existe en finitions : Blanc, Medici, Pink, Blue, Gris, Jet (noir)

Colonne pour lavabo.  
 En céramique.  
 Blanc.  
 Garantie 25 ans.

**Réf. P1 - 132 €**



56 x 47 cm  
 51 x 61 cm  
 51 x 80 cm  
 51 x 120 cm



56 x 47 cm  
**Réf. B41TH+T1CHR+P8**  
**556 €**



61 x 51 cm - **Réf. B51TH+T23ACHR**  
**851 €**

80 x 51 cm - **Réf. B18+T50CHR**  
**1439 €**



Percage au choix : 1, 2, 3

Existe en double vasque 120 cm

Existe en 2 hauteurs : 84 ou 90 cm  
 Existe en 2 couleurs : Blanc ou Beige clair



Plan extra-fin autoportant

Siphon invisible grâce à une pose encastrée permettant un gain de place

## ONE

**GEBERIT**

Lavabo mural 120 x 40 cm.  
En céramique.  
Blanc.  
Avec traitement KeraTect® de série.  
Capot de bonde chromé brossé  
Garantie 10 ans.

Réf. 500.392.01.2 - **969 €**

Se pose avec les systèmes de cloison en applique Duofix et le bâti-support Duofix Geberit One.

PLUSIEURS DIMENSIONS	75 x 40 cm
	90 x 40 cm
	105 x 40 cm
	120 x 40 cm



Céramique renforcée pour un entretien facile

Design by Robin Platt

## ACANTO

**GEBERIT**

Lavabo mural ou à poser 90 x 48,2 cm.  
Cuve à gauche.  
En céramique.  
Blanc.  
Garantie 10 ans.

Réf. 500.625.01.2 - **585 €**

PLUSIEURS DIMENSIONS	60 x 42,2 cm	65 x 48,2 cm	120 x 48,2 cm
	90 x 42,2 cm	75 x 48,2 cm	
	60 x 48,2 cm	90 x 48,2 cm	

## XENO<sup>2</sup>

**GEBERIT**

Lavabo mural ou à poser 120 x 48 cm.  
Sans trou de robinetterie.  
En Céramique  
Blanc.  
Avec traitement KeraTect® de série.  
Garantie 10 ans.

Réf. 500.552.01.1 - **862 €**

Existe en percé 2 trous.

PLUSIEURS DIMENSIONS	60 x 48 cm
	90 x 48 cm
	120 x 48 cm



**RENOVA**

**■ GEBERIT**

Lavabo mural ou à poser 60 x 48 cm.  
1 trou percé et trop plein.  
En céramique.  
Blanc.  
Garantie 10 ans.

Réf. 500.371.01.1 - **114 €**

Existe en versions lave-mains.



**RENOVA PLAN**

**■ GEBERIT**

Lavabo mural ou à poser 65 x 48 cm.  
1 trou percé et trop-plein.  
En céramique.  
Blanc.  
Garantie 10 ans.

Réf. 222265000 - **200 €**



PLUSIEURS DIMENSIONS

50 x 38 cm	85 x 48 cm
55 x 44 cm	100 x 48 cm
60 x 48 cm	130 x 48 cm
65 x 48 cm	



Plages latérales rainurées  
dessous pour faciliter  
la prise en main.



Larges plages de pose

**CONNECT FREEDOM**

**Ideal Standard**

Lavabo mural 60 x 55,5 cm.  
Avec trop-plein.  
En céramique  
Blanc.  
Garantie 2 ans.

Réf. E548201 - **428 €**

**ARBO PMR**

**AQUANCE**  
THE ORIGINAL. THE BEST. THE SIMPLE.

Lavabo mural PMR 60 x 54,5 cm.  
Avec trop-plein.  
En céramique  
Blanc.  
Garantie 5 ans.

Réf. ARBO15003 - **162 €**

Paire d'équerres métalliques  
pour lavabo ARBO

Réf. ARBO19005 - **39 €**

**VICARE**

**Villeroy & Boch**  
1784

Lavabo mural 61 x 55 cm.  
Avec trop-plein.  
En céramique.  
Blanc.  
Avec rainure de préhension sous le lavabo.  
Garantie 5 ans.

Réf. 41196001 - **290 €**

En option : traitement de surface anti-salissures  
CeramicPlus



60 x 55,5 cm  
80 x 55,5 cm



ACCESSIBILITÉ PMR



ACCESSIBILITÉ PMR



56 x 55 cm  
61 x 55 cm



ACCESSIBILITÉ PMR



## BERY

Mitigeur lavabo.  
Hauteur sous bec 10 cm.  
Avec vidage laiton.  
Chromé.  
Garantie 8 ans.  
Réf. BERY20332 - **118 €**



## EUROSTYLE

Mitigeur lavabo.  
Hauteur sous bec 8,2 cm.  
Avec vidage.  
Chromé.  
Garantie 5 ans.  
Réf. 23374003 - **149 €**



## NOVUS 100

Mitigeur lavabo.  
Hauteur sous bec 9,8 cm.  
Coolstart : ouverture eau froide en position centrale.  
Avec vidage synthétique. Bonde push-open.  
Chromé.  
Garantie 5 ans.  
Réf. 71032000 - **149 €**

hansgrohe

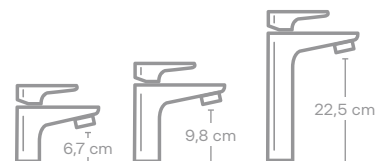
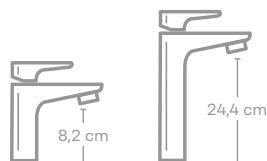
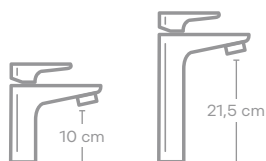

## LOGIS 100

hansgrohe

Mitigeur lavabo CH3.  
Hauteur sous bec 9,3 cm.  
Coolstart : ouverture eau froide en position centrale et cartouche à 2 vitesses.  
Avec vidage synthétique.  
Chromé.  
Garantie 5 ans.  
Réf. 71102000 - **119 €**

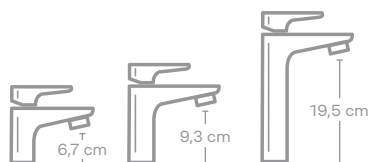

## BAULOOP

Mitigeur lavabo.  
Hauteur sous bec 10,8 cm.  
Avec vidage.  
Chromé.  
Garantie 5 ans.  
Réf. 23887001 - **109 €**



## FOCUS 100

Mitigeur lavabo.  
Hauteur sous bec 9,4 cm.  
Coolstart : ouverture eau froide en position centrale.  
Avec vidage métallique.  
Chromé.  
Garantie 5 ans.  
Réf. 31621000 - **139 €**

hansgrohe

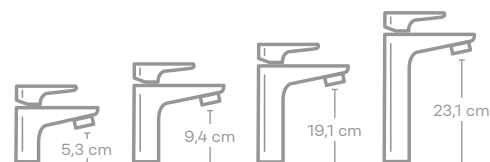
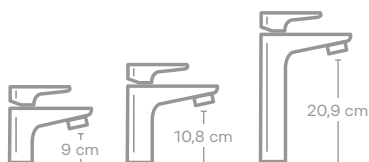





## ALEO

*Jacob Delafon*  
PARIS

Mitigeur lavabo.  
Hauteur sous bec 8,6 cm.  
Avec vidage métal.  
Chromé.  
Garantie 5 ans.  
Réf. E72275-4-CP - **149 €**

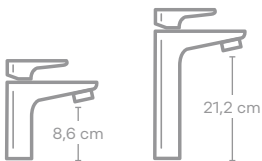

## KALI

**AQUANCE**  
DES ÉTIENNES, UNE DÉCOR DE TOULOUSE

Mitigeur lavabo C3.  
Hauteur sous bec 8 cm.  
C3 : ouverture eau froide en position centrale.  
Avec vidage laiton.  
Chromé.  
Garantie 8 ans.  
Réf. KALI10317 - **75 €**  
Existe en Chromé, Noir (uniquement en C2)

2 FINITIONS 

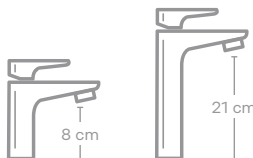

## EUROSMART COSMOPOLITAN

**GROHE**

Mitigeur lavabo.  
Hauteur sous bec 9,8 cm.  
Avec vidage.  
Chromé.  
Garantie 5 ans.  
Réf. 23325000 - **139 €**

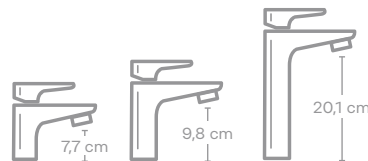

## EUROSTYLE COSMOPOLITAN

**GROHE**

Mitigeur lavabo.  
Hauteur sous bec 8,4 cm.  
Avec vidage.  
Chromé.  
Garantie 5 ans.  
Réf. 3355220E - **145 €**



## EURODISC COSMOPOLITAN

**GROHE**

Mitigeur lavabo.  
Hauteur sous bec 10,7 cm.  
Avec vidage.  
Chromé.  
Garantie 5 ans.  
Réf. 23448002 - **199 €**

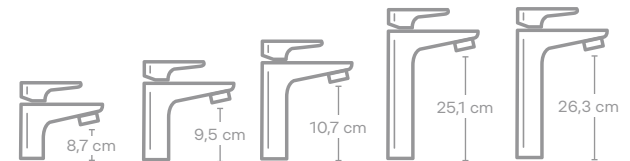

## BAU COSMO E

**GROHE**

Mitigeur lavabo automatique avec capteur infra-rouge  
Hauteur sous bec 10,3 cm  
Batterie externe à pile lithium 6V.  
Durée de vie des piles : environ 7 ans (150 activations par jour)  
Mousseur 5 litres/min  
Chromé.  
Garantie 5 ans.  
Réf. 36451000 - **265 €**



## KHEOPS

Mitigeur lavabo.  
Hauteur sous bec 12,2 cm.  
Avec vidage.  
Epoxy Noir.  
Garantie 5 ans.

Réf. D2538U4 - **136 €**

Existe en Chromé, Noir, Blanc.



PORCHER

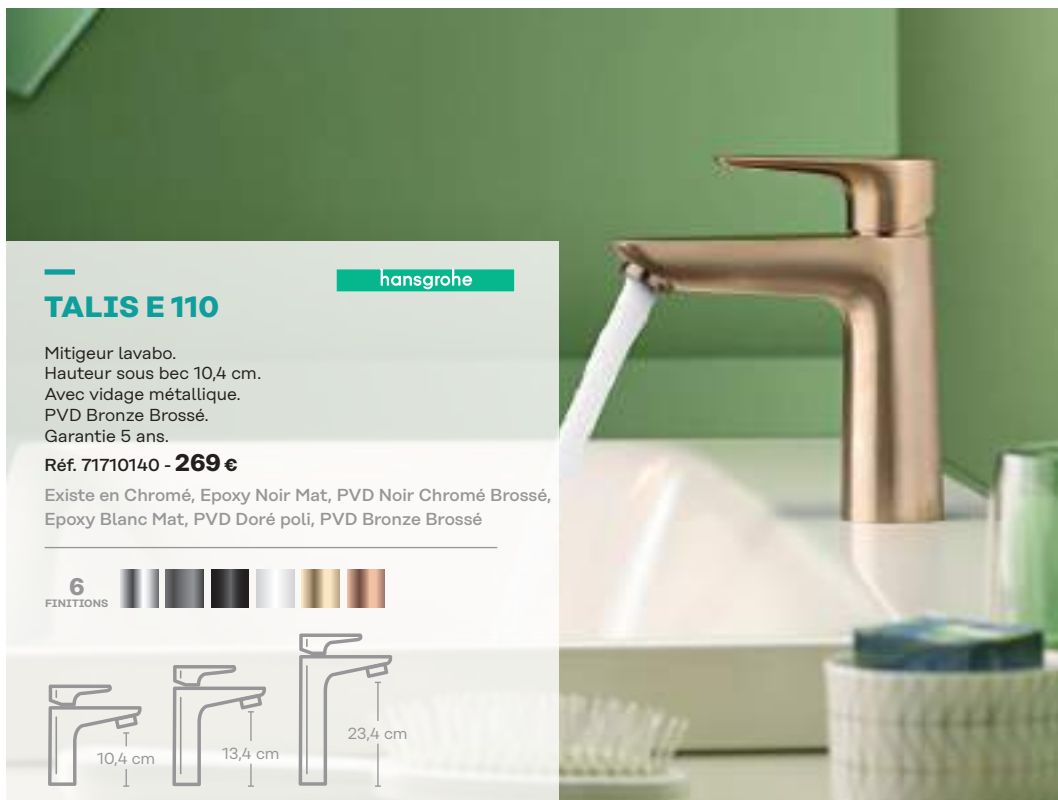

hansgrohe

## TALIS E 110

Mitigeur lavabo.  
Hauteur sous bec 10,4 cm.  
Avec vidage métallique.  
PVD Bronze Brossé.  
Garantie 5 ans.

Réf. 71710140 - **269 €**

Existe en Chromé, Epoxy Noir Mat, PVD Noir Chromé Brossé,  
Epoxy Blanc Mat, PVD Doré poli, PVD Bronze Brossé



## CONNECT AIR

  
Ideal Standard

Mitigeur lavabo.  
Hauteur sous bec 9 cm.  
Vidage métal.  
Chromé.  
Garantie 5 ans.

Réf. A7008AA - **169 €**

Existe en Chromé, Or Brossé, Gris Magnétique, Gris Orage

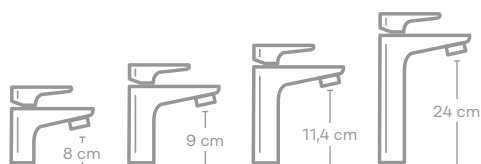

## TALIS SELECT E 110

hansgrohe

Mitigeur lavabo.  
Hauteur sous bec 10,4 cm.  
Avec vidage métallique.  
Chromé.  
Garantie 5 ans.

Réf. 71750000 - **229 €**

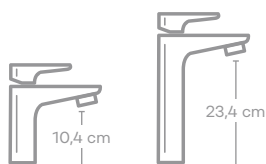

## TESI

  
Ideal Standard

Mitigeur lavabo Ch3.  
Hauteur sous bec 9,9 cm.  
Avec vidage métallique.  
Chromé.  
Garantie 5 ans.

Réf. A6558AA - **159 €**

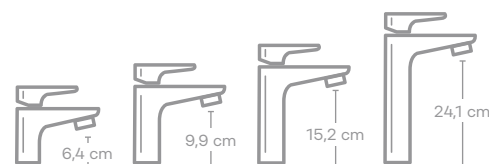



**COUP  
DE CŒUR**

**On aime**  
les différentes  
finitions



## ESSENCE

Mitigeur lavabo.  
Hauteur sous bec de 10,2 cm à 32,2 cm.  
Avec vidage.  
Garantie 5 ans.

Existe en Chromé, Supersteel, Warm Sunset, Warm Sunset Brossé, Nickel, Nickel Brossé,  
Hard Graphite, Hard Graphite Brossé, Cool Sunrise, Cool Sunrise Brossé

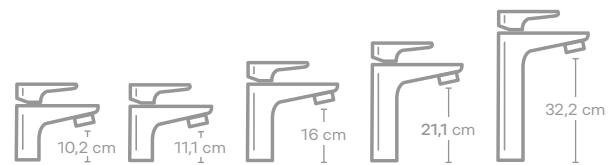

**10**  
FINITIONS

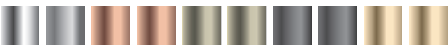

## ESSENCE

Mitigeur lavabo.  
Hauteur sous bec 10,2 cm.  
Chromé.

Réf. 24171001 - **189 €**

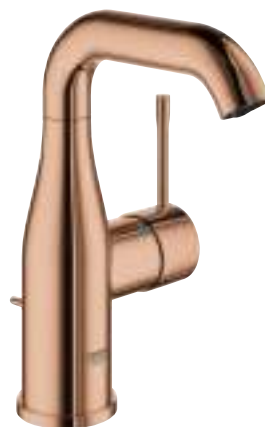
## ESSENCE

Mitigeur lavabo.  
Hauteur sous bec 16 cm.  
Warm Sunset.

Réf. 24173DA1 - **359 €**



## ESSENCE

Mitigeur lavabo.  
Hauteur sous bec 21,1 cm.  
Hard Graphite.

Réf. 24174A01 - **395 €**





## ODEON RIVE GAUCHE

*Jacob Delafon*  
PARIS

Mitigeur lavabo  
Hauteur sous bec 9,6 cm.  
Sans vidage.  
Corps noir.  
Poignée noire.  
Garantie 5 ans.

Réf. E21029-BL-BL - **269 €**

Existe en corps Chromé ou Noir mat.  
Disponible avec poignées et tirette en Noir Inimitable,  
Blanc, Chrome ou Or.

**2**  
FINITIONS  
(CORPS)



**4**  
FINITIONS  
(POIGNÉE  
ET TIRETTE)

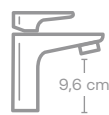

9,6 cm



**COUP  
DE CŒUR**



**On aime** les 4 finitions de poignées possibles



Un style rétro

## SOFI

**NOBILIA**  
The Best Technology for Water

Mitigeur lavabo.  
Hauteur sous bec 10,5 cm.  
Avec vidage.  
Chromé.  
Garantie 5 ans.

Réf. SI98118/1CR - **287 €**

Existe en Chromé, PVD Royal Gold, Ancien Bronze

**3**  
FINITIONS



**COUP  
DE CŒUR**



**On aime** les différentes finitions



11,6 cm

**Design by Philippe Starck**

## METRIS 110

**hansgrohe**

Mitigeur lavabo.  
Hauteur sous bec 10 cm.  
Avec vidage métallique.  
Chromé.  
Garantie 5 ans.

Réf. 31080000 - **279 €**

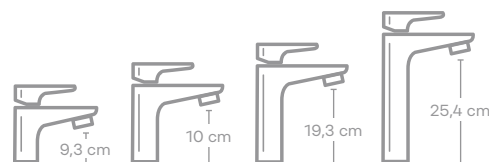

9,3 cm

10 cm

19,3 cm

25,4 cm



Système de  
fixation rapide

16,5 cm

## MELANGE

**Ideal Standard**

Mitigeur lavabo.  
Hauteur sous bec 11,8 cm.  
Vidage bonde métal  
Chromé.  
Garantie 5 ans.

Réf. A4260AA - **419 €**

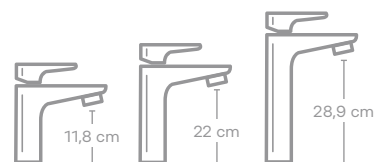

11,8 cm

22 cm

28,9 cm



## CÜFF

*Jacob Delafon*  
PARIS

Mitigeur lavabo.  
Hauteur sous bec 5,2 cm.  
Avec vidage métal.  
Chromé.  
Garantie 5 ans.  
Réf. E37301-CP - **139 €**

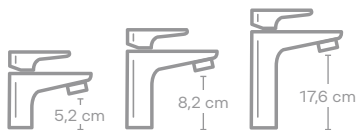

## CONCETTO

GROHE

Mitigeur lavabo.  
Hauteur sous bec 9,9 cm.  
Avec vidage.  
Chromé.  
Garantie 5 ans.  
Réf. 23450001 - **195 €**

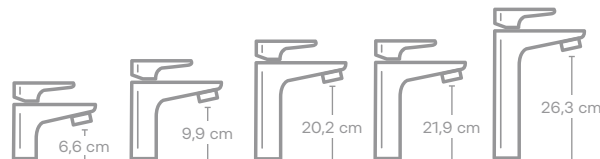

## CERALINE

Ideal Standard

Mitigeur lavabo.  
Hauteur sous bec 7,6 cm.  
Avec vidage.  
Epoxy Blanc.  
Garantie 5 ans.  
Réf. BC203U5 - **85 €**

Existe en Chromé, Noir, Blanc

3 FINITIONS



## LIVE DOUCHETTE

NOBILIA  
The Best Technology for Water

Mitigeur lavabo avec douchette extractible.  
Hauteur sous bec 10,7 cm.  
Avec vidage laiton.  
Chromé.  
Garantie 5 ans.  
Réf. LV00118/40CR - **251 €**

Existe en Chromé, Inox, Polar White, Velvet Black

4 FINITIONS



## LIRA UNO

NOBILIA  
The Best Technology for Water

Mitigeur lavabo.  
Hauteur sous bec 12 cm.  
Avec vidage laiton.  
Chromé.  
Garantie 5 ans.  
Réf. LR116118/1CR - **251 €**

Existe en Chromé, PVD Diamond smoke, Polar White, Velvet Black



COUP  
DE CŒUR

4 FINITIONS

On aime les différentes finitions



## LINEARE

GROHE

Mitigeur lavabo.  
Hauteur sous bec 12 cm.  
Avec vidage.  
Chromé.  
Garantie 5 ans.  
Réf. 32114001 - **265 €**

Existe en Chromé, Supersteel, Hard Graphite

3 FINITIONS

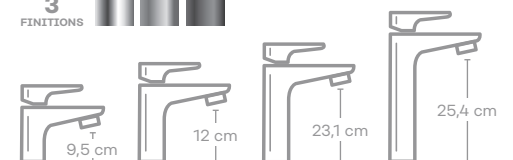



EXCLUSIVITÉ  
g  
EXCLUSIVITÉ



## ACQUARIO

Mitigeur lavabo.  
Hauteur sous bec 9,8 cm.  
Avec vidage laiton.  
Chromé.  
Garantie 5 ans.  
Réf. AC103118/1CR - **135 €**

**NOBILIS**  
The Best Technology for Water

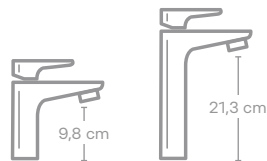

## TONIC II

Mitigeur lavabo.  
Hauteur sous bec 10,6 cm.  
Avec vidage métal.  
Chromé.  
Garantie 5 ans.  
Réf. A6326AA - **299 €**

  
Ideal Standard

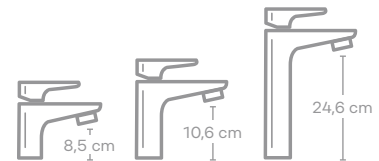

## SEVEN

Mitigeur lavabo.  
Hauteur sous bec: 10,9 cm.  
Avec vidage.  
Velvet Black.  
Garantie 5 ans.  
Réf. SE1241118/1 BM - **266 €**  
Existe en Chromé, Velvet Black

**NOBILIS**  
The Best Technology for Water

2 FINITIONS 

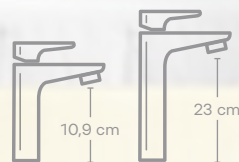

## UP

Mitigeur lavabo.  
Hauteur sous bec 10,4 cm.  
Avec vidage.  
Chromé.  
Garantie 5 ans.  
Réf. UP94118/1CR - **239 €**

**NOBILIS**  
The Best Technology for Water

Existe en Chromé, Polar White, Velvet Black

3 FINITIONS 

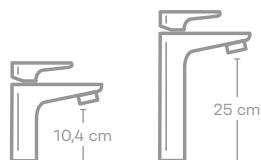



Existe en  
poignée creuse  
ou pleine



**COUP  
DE CŒUR**



**On aime** les différentes finitions

## METROPOL 100

**hansgrohe**

Mitigeur lavabo.  
Hauteur sous bec 8,9 cm.  
Avec vidage métallique et bonde Push-open.  
Chromé.  
Garantie 5 ans.

Réf. 32500000 - **269 €**

Existe en Chromé, Epoxy Noir Mat, PVD Noir Chromé Brossé,  
Epoxy Blanc Mat, PVD Doré poli, PVD Bronze Brossé.

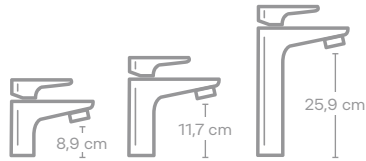
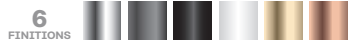

## RAY

**NOBILIS**  
The Best Technology for Water

Mitigeur lavabo bec cascade.  
Hauteur sous bec 7,3 cm.  
Avec vidage laiton.  
Chromé.  
Garantie 5 ans.

Réf. RY00118/1CR - **398 €**

Existe en Chromé, Titanium

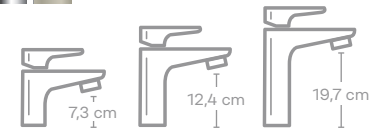

## STRAYT

*Jacob Delafon*  
PARIS

Mitigeur lavabo.  
Hauteur sous bec 7,6 cm.  
Avec vidage métal.  
Chromé.  
Garantie 5 ans.

Réf. E8776-CP - **208 €**

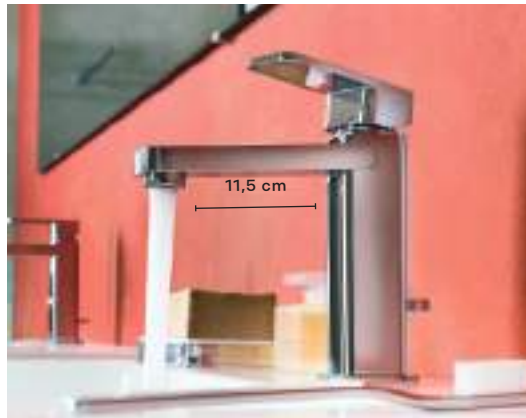
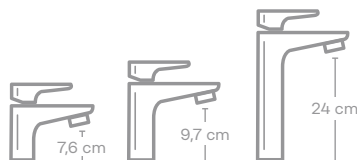

## LOOP

**NOBILIS**  
The Best Technology for Water

Mitigeur lavabo.  
Hauteur sous bec 11,4 cm.  
Avec vidage laiton.  
Chromé.  
Garantie 5 ans.

Réf. LP90118/1CR - **431 €**

Existe en Chromé, London grey et Champagne

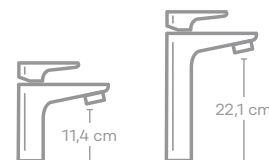

## GARY

**AQUANCE**  
THE WATER EXPERTS

Mitigeur lavabo.  
Hauteur sous bec 10,7 cm.  
Avec bonde PVC Clic Clac  
Chromé.  
Garantie 8 ans.

Réf. GARY20324 - **231 €**





## EDGE

Mitigeur lavabo.  
Hauteur sous bec 9,5 cm.  
Blue Start : ouverture eau froide en position centrale  
Vidage métal.  
Chromé.  
Garantie 5 ans.  
Réf. A7102AA - **185 €**

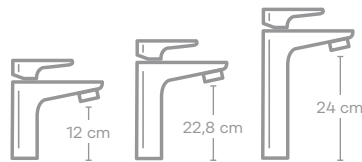

COUP  
DE CŒUR



Brillance durable

On aime le design cubique

## EUROCUBE

Mitigeur lavabo.  
Hauteur sous bec 9,4 cm.  
Avec vidage.  
Chromé.  
Garantie 5 ans.  
Réf. 2312700E - **239 €**

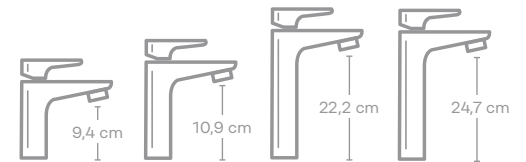

## MIA

**NOBILIQ**  
The Best Technology for Water

Mitigeur lavabo.  
Hauteur sous bec 9,9 cm.  
Avec vidage laiton.  
Chromé.  
Garantie 5 ans.

Réf. MI102118/1CR - **348 €**

Existe en Chromé, Inox, Velvet Black



3 FINITIONS

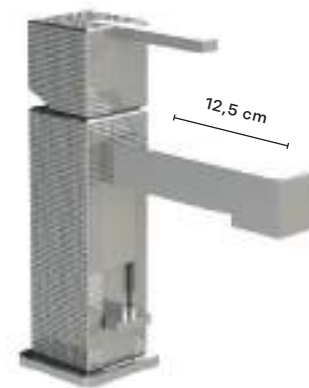
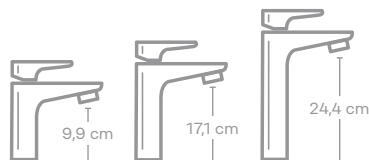

12,5 cm

## MYRIAD

HORUS

Mitigeur lavabo.  
Hauteur sous bec 9,1 cm.  
Avec vidage laiton à tirette.  
Economie d'eau 8L/mn.  
Chrome.  
Garantie 5 ans.

Réf. 55708CH - **638 €**

Existe en Chromé, Chromé Noir, Doré Brillant



FABRIQUÉ  
EN FRANCE

3 FINITIONS







Insert de couleur personnalisable en blanc, vert ou noir

## TOOBI

Mitigeur lavabo.  
Hauteur sous bec 10,1 cm.  
Avec vidage laiton.  
Chromé.  
Garantie 5 ans.

Réf. E8959-CP - **229 €**

Existe en corps chromé ou nickel brossé.

*Jacob Delafon*  
PARIS

## COMPOSED

Mitigeur lavabo.  
Hauteur sous bec 12,1 cm  
Avec vidage métallique.  
PVD Titanium.  
Garantie 25 ans.

Réf. E73050-CP - **499 €**

Existe en Chromé et Titanium.

*Jacob Delafon*  
PARIS



Design by Philippe Starck

## AXOR® STARCK

AXOR

Mitigeur lavabo.  
Hauteur sous bec 9,5 cm.  
Avec vidage métallique.  
Chromé.  
Garantie 5 ans.

Réf. 10001000 - **325 €**

2 FINITIONS



10,1 cm

2 FINITIONS

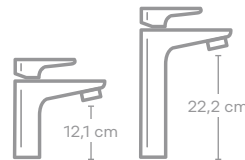

12,1 cm

22,2 cm

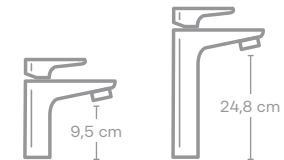

9,5 cm

24,8 cm



## TALIS S 100

hansgrohe

Mitigeur lavabo.  
Hauteur sous bec 9,8 cm.  
CoolStart : ouverture eau froide en position centrale.  
Avec vidage métallique.  
Chromé.  
Garantie 5 ans

Réf. 72022000 - **199 €**



6,8 cm

9,8 cm

17,9 cm



## TALIS SELECT S 100

hansgrohe

Mitigeur lavabo.  
Hauteur sous bec 9,8 cm.  
Avec vidage métallique.  
Chromé.  
Garantie 5 ans.

Réf. 72042000 - **279 €**

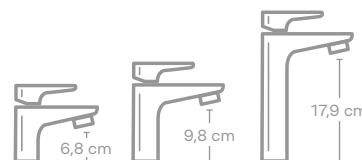

6,8 cm

9,8 cm

17,9 cm



COUP DE CŒUR

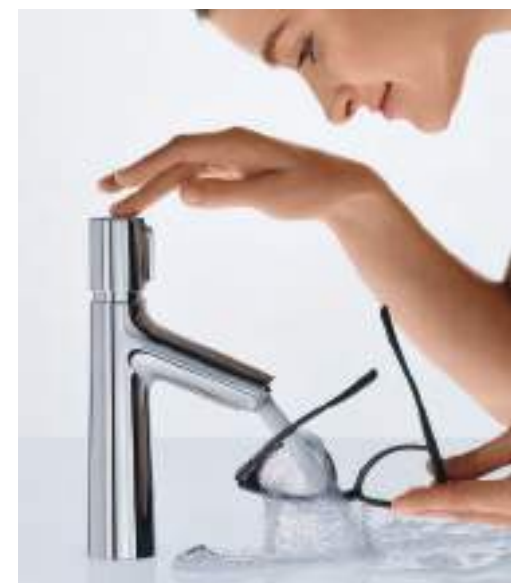

**On aime** le bouton Select pour ouvrir et fermer l'eau d'une simple pression en conservant le réglage de la température



Économie d'eau  
8L/min maximum



Plaque et corps personnalisables

Jet Powder Rain

Design by Phoenix Design

## EQUINOX316

HORUS

Mitigeur lavabo.  
Hauteur sous bec 25,3 cm.  
PVD Cuivré Rose  
Garantie 5 ans.

Réf. 81719 PVD - **717 €**

Existe en Inox Brossé, PVD Cuivré Rose, PVD Doré Brossé,  
PVD Canon de fusil

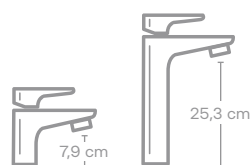

## DRESS

NOBILIO®  
The Best Technology for Water

Mitigeur lavabo.  
Hauteur sous bec 12,4 cm.  
Avec vidage laiton.  
Chromé avec revêtement en pierre coloris Corten.  
Garantie 5 ans.

Réf. DS106118/1C16 - **756 €**

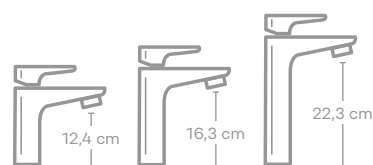
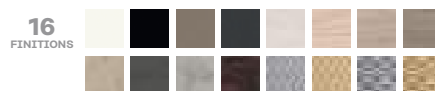

## AXOR® MYEDITION

AXOR

Mitigeur lavabo.  
Hauteur sous bec 22,5 cm.  
Avec vidage métal.  
Chromé / Miroir.  
Garantie 5 ans.

Réf. 47020000 - **945 €**

Existe avec plaque Verre miroir, Verre noir, Cuir, Cuir Nappa  
gris, Bois Noyer, Marbre blanc, Marbre noir, Métal  
Existe aussi en 10 finitions PVD exclusives AXOR® FinishPlus.

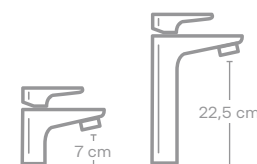

**On aime** la personnalisation du mitigeur avec la  
matière de son choix



**On aime** la possibilité d'assortir son  
mitigeur à sa salle de bains.



Bec cascade



COUP  
DE CŒUR

Bec fixe  
complètement  
ouvert

On aime l'écoulement par le bec ouvert

## KALI

Mitigeur lavabo bec cascade.  
Hauteur sous bec 11,1 cm.  
Avec bonde PVC Clic-clac.  
Chromé.  
Garantie 8 ans.

Réf. KALI10325 - **216 €**



## MELANGE

Mitigeur lavabo bec cascade.  
Hauteur sous bec 7,5 cm.  
Vidage bonde polypropylène.  
Chromé.  
Garantie 5 ans

Réf. B8630AA - **279 €**



## CLEO

Mitigeur lavabo.  
Hauteur sous bec 12 cm.  
Avec vidage métal.  
Chromé.  
Garantie 10 ans.

Réf. E24307-CP - **259 €**

Existe en Chromé et Or Beige.

Jacob Delafon  
PARIS

2  
FINITIONS



Choix de la finition parmi les  
3 hauteurs et 15 tons métalliques,  
brossés ou polis avec la technologie  
AXOR Finish Plus.

Mousseur  
orientable

## AXOR® STARCK ORGANIC 80

AXOR

Mitigeur lavabo.  
Hauteur sous bec 8,3 cm.  
Avec vidage métallique.  
Chromé.  
Garantie 5 ans.

Réf. 12010000 - **565 €**

Existe aussi en 10 finitions PVD exclusives AXOR® FinishPlus

10  
FINITIONS

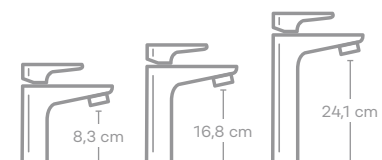

Design by Philippe Starck



Design by Antonio Citterio

Facilité d'utilisation  
du joystick**AXOR® CITTERIO E**

AXOR

Mitigeur lavabo.  
Hauteur sous bec 12,6 cm.  
Avec vidage métallique.  
Chromé.  
Garantie 5 ans.  
Réf. 36100000 - **499 €**

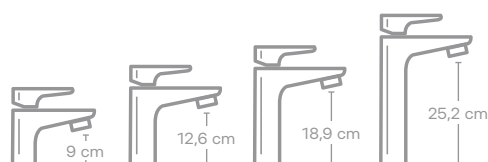
**COUP  
DE CŒUR****AXOR® SIGNATURE**

AXOR

- ✓ La possibilité d'adapter la hauteur du produit à vos critères
- ✓ L'inscription laser sur demande

**AXOR® FINISHPLUS**

- ✓ 10 finitions PVD possibles dans des tons métalliques, brossés ou polis



**On aime** la possibilité de personnalisation sur tous les produits AXOR®

Facilité d'utilisation  
du joystick

Jet orientable

**PURAVIDA 110**

hansgrohe

Mitigeur lavabo.  
Hauteur sous bec 11,3 cm.  
Avec vidage métallique et bonde Push-open.  
Blanc / Chromé.  
Garantie 5 ans.

Réf. 15070400 - **499 €**

Existe en Chromé, Blanc / Chromé.

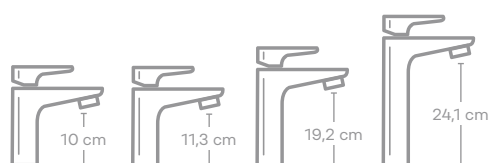

**2**  
FINITIONS

Commande  
par joystick**NOUVELLE VAGUE**

HORUS

Mitigeur lavabo bec cascade.  
Hauteur sous bec 12,3 cm.  
Avec vidage laiton à tirette.  
Chromé.  
Garantie 5 ans.

Réf. 40708CH - **482 €**

Existe en Chromé, Noir Epoxy / Chromé, PVD Champagne, PVD Pink, PVD Glossy Black, Cuivre satiné, Laiton satiné, Nickel satiné, Canon de fusil.

Existe également en vidage Clic-Clac laiton



**9**  
FINITIONS





## ACQUARIO

Mitigeur lavabo mural.  
Saillie du bec 15,2 cm.  
Chromé.  
Garantie 5 ans.  
Réf. AC103198CR - **177 €**

Corps lavabo à encastrer.  
Réf. WE00198 - **89 €**

**NOBILIT**  
The Best Technology for Water



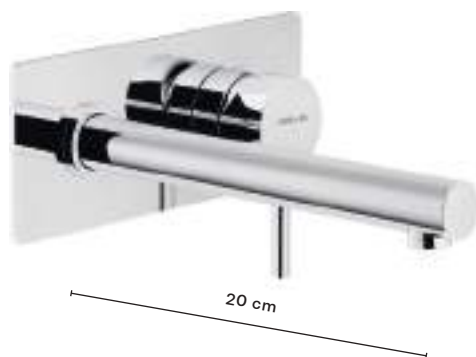

## LIVE

**NOBILITÄT**  
The Best Technology for Water

Mitigeur lavabo mural avec plaque.  
Extraxe 8,8 cm.  
Avec box d'encastrement.  
Saillie du bec 20 cm.  
Chromé.  
Garantie 5 ans.

Réf. LV00498/1CR - **481 €**

Existe en Chromé, Inox, Polar White, Velvet Black

Corps à encastrer lavabo.

Réf. WE00198 - **89 €**



4 FINITIONS



## ESSENCE ENCASTRÉ



Mitigeur mural 2 trous.  
Supersteel.  
Garantie 5 ans.

Réf. 29192DC1 - **365 €**

Existe en Chromé, Supersteel, Warm Sunset, Warm Sunset Brossé, Nickel, Nickel Brossé, Hard Graphite, Hard Graphite Brossé, Cool Sunrise, Cool Sunrise Brossé



10 FINITIONS

Corps de lavabo à encastrer.

Réf. 23571000 - **275 €**



## CONCA

  
Ideal Standard

Mitigeur lavabo.  
Saillie du bec 18 cm.  
Avec vidage.  
Chromé.  
Garantie 5 ans.

Réf. A7371AA - **399 €**

Existe en Chromé, Or Brossé, Gris Magnétique, Gris Orage.



4 FINITIONS



Design by Ludovica + Roberto Palomba



## LOGIS 210

hansgrohe

Mitigeur lavabo bec haut.  
Hauteur sous bec 22,1 cm.  
Avec vidage synthétique.  
Chromé.  
Garantie 5 ans.

Réf. 71130000 - **199 €**



## FOCUS 240

hansgrohe

Mitigeur lavabo bec haut.  
Hauteur sous bec 23,6 cm.  
Avec vidage métallique.  
Chromé.  
Garantie 5 ans.

Réf. 31609000 - **225 €**



## ACQUERELLI

NOBILI  
The Best Technology for Water

Mitigeur lavabo bec haut.  
Hauteur sous bec 22,5 cm.  
Sans vidage.  
Chromé.  
Garantie 5 ans.

Réf. AQ93118/30CR - **191 €**

Existe en Chromé, Inox

2 FINITIONS



## CANOPÉE

HORUS

Mitigeur lavabo bec haut.  
Hauteur sous bec 19,6 cm.  
Avec vidage laiton à tirette.  
Chromé.  
Garantie 5 ans.

Réf. 60708CH - **375 €**

Existe en Chromé, PVD Champagne, PVD Pink, PVD Glossy Black, Cuivre satiné, Laiton satiné, Nickel satiné, Canon de fusil.



Système de fixation rapide

## TONIC II

Ideal Standard

Mitigeur lavabo bec haut.  
Hauteur sous bec 15 cm.  
Avec vidage métal.  
Chromé.  
Garantie 5 ans.

Réf. A6332AA - **389 €**



Bec pivotant

## PLUS

GROHE

Mitigeur lavabo bec haut.  
Hauteur sous bec 16,9 cm  
Avec vidage.  
Chromé.  
Garantie 5 ans.

Réf. 23871003 - **329 €**

Existe en Chromé, Supersteel, Hard Graphite

3 FINITIONS

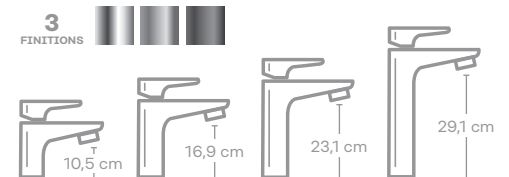

8 FINITIONS





## METRIS 230

Mitigeur lavabo bec haut.  
Hauteur sous bec 23 cm.  
Avec vidage métal.  
Chromé.  
Garantie 5 ans.

Réf. 31087000 - **359 €**

hansgrohe



## CONNECT AIR

  
 Ideal Standard

Mitigeur lavabo bec haut.  
Hauteur sous bec 22,8 cm.  
BlueStart Technology : ouverture en eau froide en position centrale.  
Avec vidage métal.  
Chromé.  
Garantie 5 ans.

Réf. A7020AA - **379 €**

Finition en PVD, existe en Chromé, Or Brossé, Gris Magnétique, Gris Orage.



## LIRA

  
 The Best Technology for Water

Mélangeur lavabo.  
Hauteur sous bec 18,5 cm.  
Avec vidage laiton.  
Chromé.  
Garantie 5 ans.

Réf. LR116218/2CR - **350 €**

Existe en Chromé, PVD Diamond Smoke, Polar White, Velvet Black

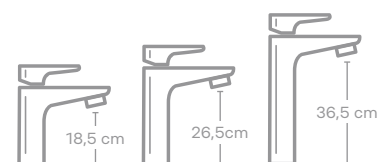

Poignée  
4 branches  
et corps fin

## ATRIO

  
 GROHE

Mélangeur lavabo.  
Hauteur sous bec 20,2 cm.  
Avec vidage.  
Chromé.  
Garantie 5 ans.

Réf. 21019003 - **545 €**

Existe en Chromé, Supersteel, Warm Sunset, Hard Graphite Brossé, Cool Sunrise.

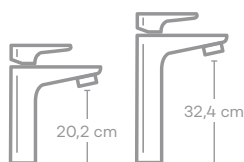

## CARLOS PRIMERO

  
 The Best Technology for Water

Mélangeur lavabo.  
Hauteur sous bec 16 cm.  
Avec vidage laiton.  
Chromé.  
Garantie 5 ans.

Réf. CP218/1CR - **298 €**

Existe en Chromé, PVD Diamond Smoke, Velvet Black, Ancient Bronze







## LIRA

**NOBILIS**  
The Best Technology for Water

Mélangeur lavabo mural.  
Avec box d'encastrement.  
Saillie du bec 13 ou 15,5 cm.  
Chromé.  
Garantie 5 ans.

Réf. LR116298CR - **385 €**

Existe en Chromé, PVD Diamond Smoke, Polar White, Velvet Black



## SOFÍ

**NOBILIS**  
The Best Technology for Water

Mélangeur lavabo 3 trous.  
Hauteur sous bec 10,4 cm.  
Avec vidage laiton.  
Chromé.  
Garantie 5 ans.

Réf. SI98211/1CR - **420 €**

Existe en Chromé, PVD Royal Gold, Ancien Bronze



Design by Phoenix Design

## AXOR® MONTREUX

AXOR

Mitigeur lavabo.  
Hauteur sous bec 9,8 cm.  
Avec vidage métallique.  
Nickel brossé.  
Garantie 5 ans.

Réf. 16515820 - **815 €**

Possibilité de choisir une finition parmi les 10 tons métalliques, brossés ou polis avec la technologie Axor® FinishPlus

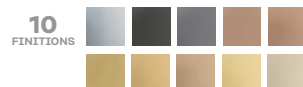

## ASCOTT

HORUS

Mélangeur lavabo 3 trous.  
Hauteur sous bec 13,5 cm.  
Avec vidage laiton à trette.  
Chromé.  
Garantie 5 ans.

Réf. 62261 CH - **719 €**

Existe en Chromé, Nickel Brillant, Nickel Mat, Bronze Mat Vernis Brillant, Bronze Mat Vernis Mat, Vieux Bronze Vernis Mat, Vieux Cuivre Cernis Brillant, Vieux Cuivre Vernis Mat, Polishbrass Vernis Brillant, Argent Brillant, Vieil Argent, Doré Brillant, Doré Mat

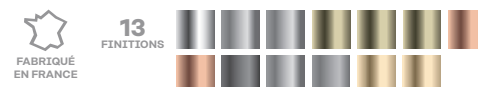

On aime  
le style rétro

## GRAZIA

**NOBILIS**  
The Best Technology for Water

Mélangeur lavabo.  
Hauteur sous bec 11,5 cm.  
Avec vidage laiton.  
Chromé.  
Garantie 8 ans.

Réf. GRC5118/6 CR - **289 €**

Existe en Chromé, PVD Royal Gold, Ancien Bronze



---

# LA DOUCHE

- 178 **Guide de choix**
- 182 **Solutions pour douche à l'italienne**
- 184 **Receveurs de douche**
- 196 **Parois de douche**
- 223 **Cabines de douche**
- 227 **Panneaux muraux**
- 230 **Colonnes de douche**
- 243 **Solutions encastrées**
- 249 **Ensembles de douche**
- 251 **Robinetterie**
- 256 **Traitement de l'eau**





# BIEN CHOISIR SA DOUCHE

Quelques questions à se poser

## 1

### LA DOUCHE À L'ITALIENNE

- ✓ Facilité d'accès
- ✓ Facilité d'entretien
- ✓ Esthétique épurée
- ✓ Dimensions et formes personnalisables
- ✓ Sur-mesure



### QUELLE SOLUTION D'ÉTANCHÉITÉ ?

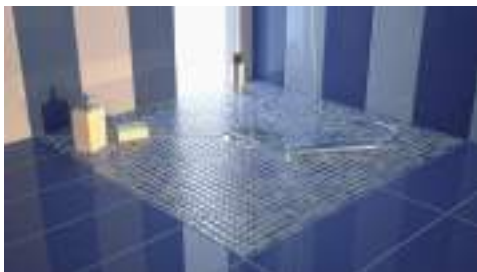

Un panneau hydrofuge  
prêt à carreler  
avec pente intégrée



Un receveur  
à encastrer sans rebord  
en acrylique, en résine ou en céramique.



### QUELLE SOLUTION D'ÉVACUATION ?



Une bonde ultra-plate  
à débit rapide



Un caniveau de douche



Une évacuation murale

## 2 LE RECEVEUR DE DOUCHE

- ✓ Facilité de mise en oeuvre
- ✓ S'adapte à toutes les configurations
- ✓ Plus «chaud» que le carrelage



### ✓ QUELLE FORME ?



#### Carré

70, 80, 90, ou 100 cm



#### Rectangulaire

de 80 à 210 cm



#### 1/4 de rond

80, 90, ou 100 cm

### ✓ QUEL MATÉRIAU ?

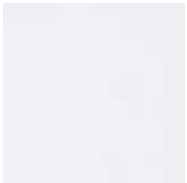

#### Céramique

Résistant, facile à entretenir, durable et recyclable

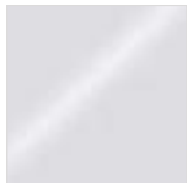

#### Acrylique

Léger, facile à entretenir, naturellement antidérapant et chaud au toucher.



#### Résine

Résistant, teinté dans la masse, grandes dimensions, sur-mesure, recoupable.

### ✓ QUELLE POSE ?



#### À encastrer

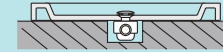

#### À poser

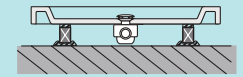

#### À surélever

La hauteur du receveur varie de 1.5 cm pour les ultra-plats à 16 cm pour les surélevés.

### ✓ QUELLE PERSONNALISATION ?



#### Couleur



#### Imprimé



#### Sur-mesure



#### Antidérapant

# 3 LA PAROI DE DOUCHE



## QUELLE IMPLANTATION ?



**1 mur**  
Espace ouvert «Walk-in»



**2 murs**  
Pose en angle



**3 murs**  
Pose en niche



## QUEL SYSTÈME D'OUVERTURE ?



Espace ouvert ou espace fermé



Ouverture en angle ou de face

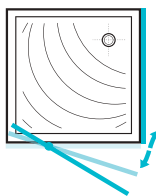

porte pivotante

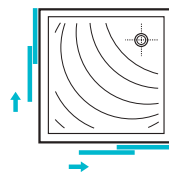

porte coulissante

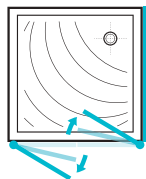

porte battante

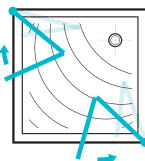

porte pliante



**Cabine complète**  
(facile et rapide à installer, étanchéité garantie)

✓ **QUELLE FINITION ?**



Verre transparent, fumé, sérigraphié, personnalisé



Profils chromés, cuivrés, noirs, inox

# 4 LA ROBINETTERIE

✓ **QUEL TYPE DE ROBINETTERIE ?**



**Mitigeur thermostatique**

préréglage de la température au degré près, pour plus de confort et de sécurité



**Mitigeur manuel**

une commande unique permet de régler la température et le débit



**Mélangeur**

deux commandes séparées pour le chaud et le froid

✓ **QUEL TYPE DE DOUCHE ?**



**Robinetterie encastrée**

La tuyauterie et la robinetterie sont encastrées dans le mur.  
Les + : Design épuré, nettoyage facile, large choix de solutions (ciel de pluie, jets latéraux, cascade...)



**Colonne de douche**

Ensemble composé d'un mitigeur, d'une douche de tête et d'une douchette à main.



**Barre de douche**

Ensemble composé simplement d'une barre et d'une douchette à main.

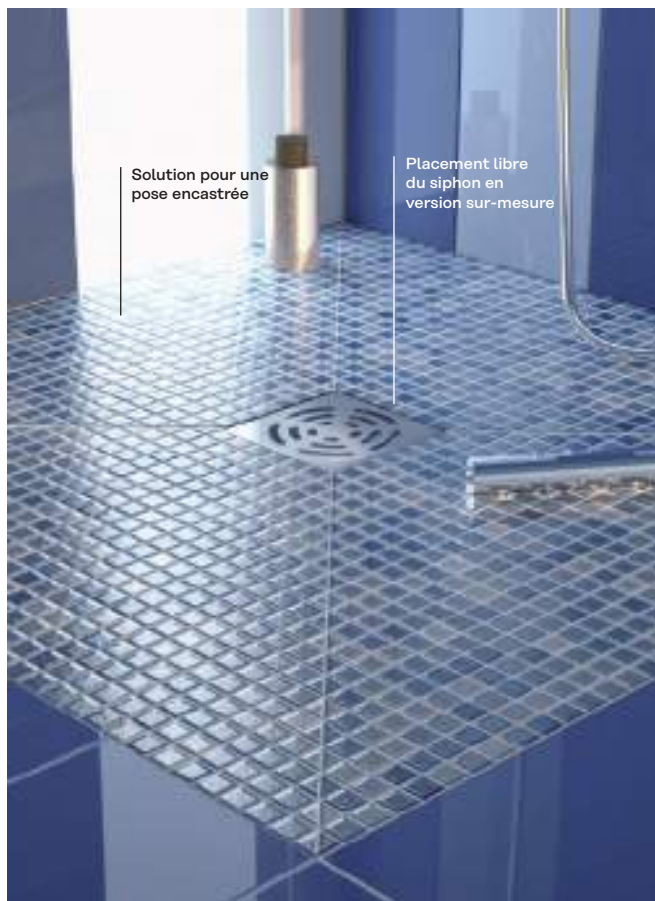

## PANODUR CLASSIC

Système de panneau prêt à carreler pour la réalisation de douche à l'italienne. Panneau à encastrer ou à poser. Composé d'un sol de douche en polystyrène de très haute densité avec pente intégrée, d'une bonde horizontale à haut débit et orientable, d'une grille carrée, d'un support de grille pour s'adapter aux différentes hauteurs de carrelage. Garantie 2 ans.

Réf. 330100 - Prix à partir de : **485 €**

Existe également en sortie verticale

LAZER



 PLUSIEURS DIMENSIONS	90 x 90 cm	100 x 100 cm	 PLUSIEURS FORMES	rectangulaire	 à poser à encastrer
	90 x 120 cm	120 x 120 cm		carré	
	90 x 180 cm	150 x 150 cm			
 SUR-MESURE	 ACCESSIBILITÉ PMR	 FABRIQUÉ EN FRANCE			



**COUP DE CŒUR**



On aime la version caniveau Panodur Lineal



## PANODUR EXTRA-PLAT

Système de panneau prêt à carreler pour la réalisation de douche à l'italienne. Panneau à poser ou à encastrer. Composé d'un sol de douche en polystyrène de très haute densité avec pente intégrée, d'une bonde horizontale à haut débit orientable extra-plate, et d'un support de grille pour s'adapter aux différentes hauteurs de carrelage. Garantie 2 ans.

Réf. 330187 - Prix à partir de : **663 €**

LAZER

 PLUSIEURS DIMENSIONS	90 x 120 cm	100 x 100 cm	 PLUSIEURS FORMES	rectangulaire	 à poser à encastrer	 SUR-MESURE
	90 x 180 cm	120 x 120 cm		carré		







Alimentation et évacuation par le bâti-support encastré dans le mur



## DUOFIX

■ GEBERIT

Solution bâti-support pour douche à l'italienne avec robinetterie murale encastrée. À encastrer.

Composé d'un bâti-support douche avec évacuation murale, d'un receveur à carrelage tripente, d'un kit de finition et d'un raccord. Version rectangulaire 120 x 90 cm avec kit de finition Chromé Brillant. Garantie 2 ans.

L'ensemble Réf. 154.254.00.1 + 111.581.00.1 + 154.335.21.1 + 154.297.00.1 - **1376 €**

 DIMENSIONS receveur LxP	90 x 90 cm	120 x 90 cm	 DIMENSIONS bâti-support LxP	50 x 50 cm (robinetterie déportée)
	100 x 100 cm	120 x 100 cm		130 x 50 cm (robinetterie apparente)

PLUSIEURS  
FORMES

rectangulaire  
carré

à encastrer  
TYPE  
DE POSE

ACCESSIBILITÉ  
PMR

Solution complète  
avec le bâti-support



+

Receveur à carreler

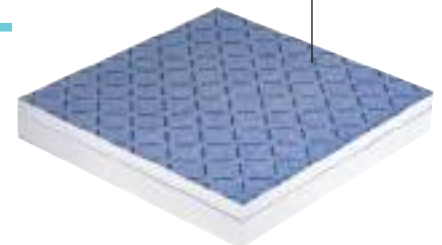



à partir de :

**420 €**Naturellement  
antidérapant**BETO**

Receveur de douche ultra-plat 3 cm.  
En béton de synthèse teinté dans la masse avec gelcoat Anthracite.  
Grille carrée inox fournie.  
À équiper d'une bonde horizontale ou verticale Ø 90 mm.  
Version rectangulaire 120 x 90 cm.  
Garantie 5 ans.

Réf. BETO80077 - **486 €**

Existe en Blanc ou Anthracite.

En option grille carrée inox epoxy assortie Blanc ou Anthracite.

PLUSIEURS DIMENSIONS	Hauteur 3 cm			ANTI- DÉRAPANT	ACCESSIBILITÉ PMR
	90 x 90 cm	120 x 90 cm	160 x 80 cm		
	100 x 80 cm	140 x 80 cm	160 x 90 cm		
	120 x 80 cm	140 x 90 cm	180 x 90 cm		

PLUSIEURS FORMES : rectangulaire, carré

TYPE DE POSE : à poser, à encastrer

2 FINITIONS

**COUP  
DE CŒUR**

**On aime** la possibilité  
d'assortir la grille à la  
couleur du receveur

26 dimensions  
pour les petites  
ou les grandes  
salles de bainsRevêtement  
effet «pierre»

à partir de :

**507 €****ULTRA FLAT S**

Receveur de douche ultra-plat 3 cm.  
En Ideal Solid® (mélange de résine, charge minérale naturelle  
revêtue d'un Gel Coat effet «pierre» de 1 mm) Blanc.  
À équiper d'une bonde Ø 90 mm.  
Version rectangulaire 160 x 90 cm.  
Modèle à encastrer : accessibilité PMR.  
Garantie 2 ans.

Réf. K8277FR - **896 €**En option cache-bonde en couleur assorti au receveur - Ref. KV169 - **81 €**

Existe en Blanc Pur, Beige Sable, Gris Béton, Noir Intense

PLUSIEURS DIMENSIONS	Hauteur 3 cm		ANTI- DÉRAPANT	ACCESSIBILITÉ PMR
	de 80 x 80 cm à 180 x 90 cm	26 dimensions		

PLUSIEURS FORMES : rectangulaire, carré

TYPE DE POSE : à poser, à encastrer, à surélever

4 FINITIONS

Teinté dans la masse  
Redécoupable par  
l'installateur

à partir de :

**513 €****CENTURIA STONE NOX**

Receveur de douche ultra-plat 3 cm.  
En résine de synthèse Acrystone coloris Fango.  
Bonde de douche fournie.  
3 finitions possibles : aspect pierre, ardoise ou lisse.  
Version rectangulaire 160 x 80 cm.  
Garantie 5 ans.

Réf. 01CPFA16000800M - **911 €**

Existe en Blanc, Marfil, Beige, Cappuccino, Fango,

Gris Perle, Gris Ciment, Basalte, Anthracite, Graphite

SUR-MESURE	Hauteur 3 cm		PLUSIEURS FORMES	rectangulaire carré 1/4 de rond	TYPE DE POSE	à poser à encastrer	ANTI- DÉRAPANT
	L 80 à 210 cm	P 70 à 120 cm					

10 FINITIONS

**COUP  
DE CŒUR**

**On aime** la grille assortie  
à la couleur du receveur (en option)

## BETO



Receveur de douche ultra-plat 3 cm  
 En béton de synthèse teinté dans la masse avec gelcoat Anthracite.  
 Grille caniveau inox fournie.  
 À équiper d'une bonde horizontale ou verticale Ø 90 mm.  
 Version rectangulaire 120 x 90 cm.  
 Garantie 5 ans.

Réf. BETO82008 - **540 €**

Existe en Blanc ou Anthracite.

En option cache bonde-cover assortie Blanc ou Gris Anthracite.



PLUSIEURS DIMENSIONS

Hauteur 3 cm	
120 x 90 cm	160 x 90 cm
140 x 90 cm	180 x 90 cm



ANTI-DÉRAPANT PN24



ACCESSIBILITÉ PMR



PLUSIEURS FORMES

rectangulaire



TYPE DE POSE

à poser  
à encastrer

2 FINITIONS



**COUP DE CŒUR**

On aime l'option de la bonde assortie



à partir de :

**540 €**

**nouveau**

## BETO L



Receveur de douche ultra-plat 3,2 cm  
 En béton de synthèse teinté dans la masse avec gelcoat Blanc.  
 Avec cache-bonde cover.  
 Version rectangulaire 160 x 90 cm.  
 Garantie 5 ans.

Réf. BETO82164 - **954 €**

Existe en Blanc, Gris Anthracite, Gris Cemento, Beige.



PLUSIEURS DIMENSIONS

Hauteur 3,2 cm	
120 x 90 cm	160 x 90 cm
140 x 90 cm	180 x 90 cm



ANTI-DÉRAPANT PN24



ACCESSIBILITÉ PMR



PLUSIEURS FORMES

rectangulaire



TYPE DE POSE

à poser  
à encastrer

4 FINITIONS



à partir de :

**756 €**



à partir de :

**509 €**Solution panneaux  
muraux coordonnésEquipé d'un filtre à  
cheveux accessible  
facilement**ANDROMEDA**

mcbath

Receveur de douche ultra-plat 4 cm.  
En résine de synthèse Acrystone Anthracite.  
Bonde de douche fournie.  
Version rectangulaire 120 x 80 cm.  
Garantie 5 ans.

**Réf. 01D2AN12000800M - 704 €**

Existe en Blanc, Marfil, Beige, Cappuccino, Fango,  
Gris Perle, Gris Ciment, Basalte, Anthracite, Graphite.  
Disponible en version grille inox ou cache-bonde Cover en option.

**SUR-MESURE** Hauteur 4 cm  
L 80 à 210 cm  
P 70 à 100 cm

**PLUSIEURS FORMES** rectangulaire  
carré

**TYPE DE POSE** à poser  
à encastrer

**ANTI-DÉRAPANT**



**On aime** l'esthétique de la bonde Cover  
(en option)

**10**  
FINITIONS**SESTRA****■ GEBERIT**

Receveur de douche ultra-plat 4 cm.  
En minéral de synthèse.  
Coloris Blanc.  
À équiper d'une bonde spécifique Sestra.  
Version rectangulaire 120 x 90 cm.  
Garantie 2 ans.

**Réf. 550.255.00.1 - 706 €**

Existe en Blanc, Gris, Graphite.

**PLUSIEURS DIMENSIONS** Hauteur 4 cm  
90 x 90 cm  
100 x 80 cm  
100 x 90 cm  
120 x 80 cm  
120 x 90 cm  
140 x 80 cm  
140 x 90 cm  
160 x 80 cm  
160 x 90 cm

**PLUSIEURS FORMES** rectangulaire  
carré

**TYPE DE POSE** à poser  
à encastrer

**ANTI-DÉRAPANT PN24\***

\*Tests de résistance à la glissance effectués en laboratoire indépendant.



**On aime** l'esthétique de la bonde

**3**  
FINITIONS

## ZEUS

mc bath

Receveur de douche ultra-plat 3 cm.  
En résine de synthèse Acrysoft (surface souple) Anthracite.  
Bonde de douche fournie.  
Version rectangulaire 120 x 90 cm.  
Garantie 5 ans.

Réf. 01ZEBL12000900M - **1033 €**

Existe en Blanc, Beige, Anthracite, Graphite



**On aime**  
le ressenti  
amorti



## MIRAGE NOX

mc bath

Receveur de douche ultra-plat 3 cm.  
En résine de synthèse Acryprint coloris Marquina Noir (noir effet marbré).  
Bonde de douche fournie.  
Version rectangulaire 160 x 80 cm.  
Garantie 5 ans.

Réf. 01MMAN1600800M - **1218 €**

Existe en Marquina Noir, Calcatta Blanc, Travertino Gris, Travertino Beige.  
Possibilité du choix du decor de surface marbre, pierre.



**On aime** le choix du decor de  
surface marbre, tissu, pierre



## SURFACE

Jacob Delafon  
PARIS

Receveur de douche ultra-plat 3 cm.  
En Neoquartz Blanc (matériau composé de résine et de poudre de quartz teinté dans la masse).  
Capot affleurant en inox brossé (à commander impérativement avec le receveur).  
Version rectangulaire 140 x 90 cm.  
Garantie 10 ans.

Receveur - Réf. E62630-SS2 - **830 €**

Capot affleurant en inox brossé - Réf. E62621-VS - **58 €**

À équiper d'une bonde

PLUSIEURS DIMENSIONS	Hauteur 3 cm			
	90 x 90 cm	120 x 80 cm	140 x 90 cm	170 x 80 cm
100 x 80 cm	120 x 90 cm	160 x 80 cm	170 x 90 cm	
100 x 90 cm	140 x 80 cm	160 x 90 cm	180 x 80 cm	



nouveau

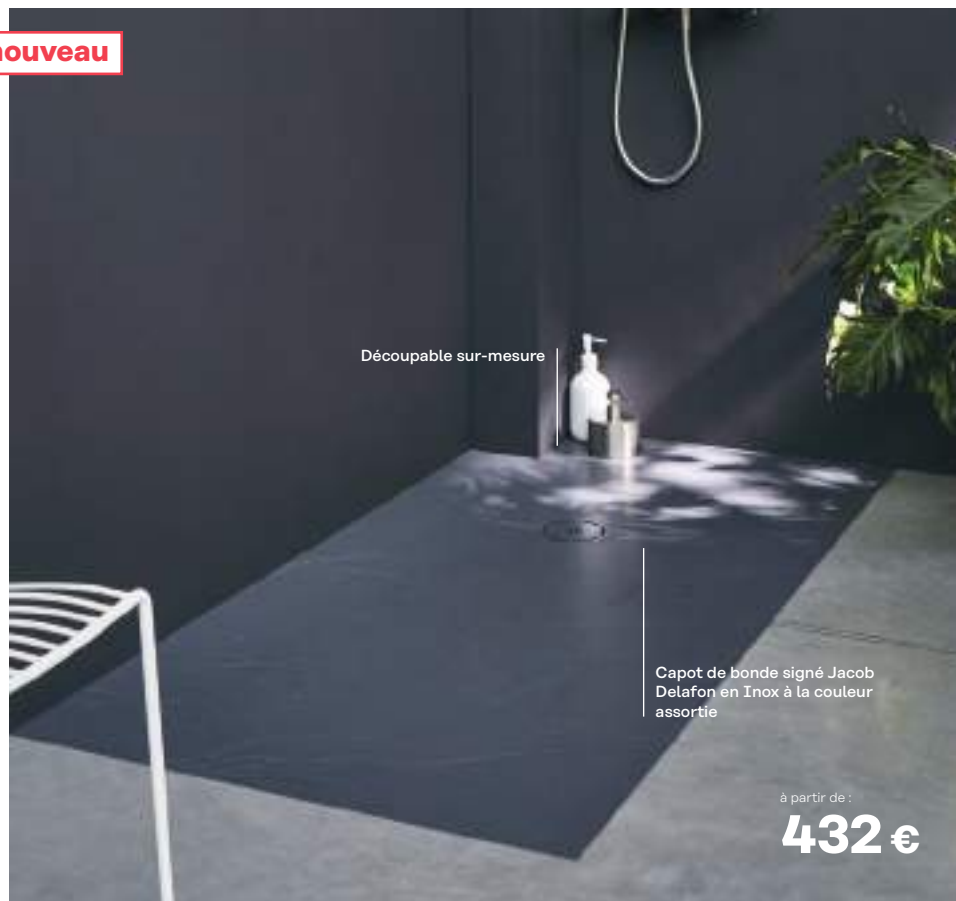

Découpable sur-mesure

Capot de bonde signé Jacob Delafon en Inox à la couleur assortie

à partir de :

432 €



à partir de :

490 €

## SINGULIER

Jacob Delafon  
PARIS

Receveur de douche ultra-plat 3 cm.  
En Neoroc, matière minérale, revêtue d'un gel coat très résistant.  
Coloris Gris ardoise.  
À équiper d'une bonde.  
Version rectangle 120 x 80 cm.  
Garantie 5 ans.

Receveur - Réf. E67023-NAD - **576 €**

Existe en Blanc, Sable clair, Gris sage, Gris ardoise.

Bonde de vidage - Réf. E9A1364-CP - **55 €**PLUSIEURS  
DIMENSIONS

		Hauteur 3 cm				
90 x 70 cm	110 x 80 cm	130 x 90 cm	160 x 70 cm	180 x 80 cm		
80 x 80 cm	110 x 90 cm	140 x 70 cm	160 x 80 cm	180 x 90 cm		
90 x 90 cm	120 x 70 cm	140 x 80 cm	160 x 90 cm	190 x 70 cm		
100 x 70 cm	120 x 80 cm	140 x 90 cm	170 x 70 cm	190 x 80 cm		
100 x 80 cm	120 x 90 cm	150 x 70 cm	170 x 80 cm	190 x 90 cm		
100 x 90 cm	130 x 70 cm	150 x 80 cm	170 x 90 cm	200 x 80 cm		
110 x 70 cm	130 x 80 cm	150 x 90 cm	180 x 70 cm	200 x 90 cm		

PLUSIEURS  
FORMESrectangulaire  
carréTYPE  
DE POSEà poser  
à encastrerANTI-  
DÉRAPANT4  
FINITIONS

## SPACE MINERAL S

## LEDA

Receveur de douche ultra-plat 3 cm avec  
écoulement sur le petit coté.  
En béton Minéral avec gelcoat anti-dérapant,  
gelcoat à résistance longue durée.  
Blanc.  
Version rectangulaire 120 x 90 cm.  
Garantie 2 ans.

Réf. L12SMSR1290AD - **878 €**

Existe en 57 dimensions.

Existe en Blanc, Gris Clair, Gris Ardoise, Gris Pierre.

Disponible avec ou sans antidérapant.

À équiper d'une bonde.

PLUSIEURS  
DIMENSIONSHauteur 3 cm  
L 80 à 180 cm  
P 70 à 100 cmPLUSIEURS  
FORMESrectangulaire  
carréTYPE  
DE POSEà poser  
à encastrer  
à suréleverANTI-  
DÉRAPANT  
PN244  
FINITIONS



à partir de :  
**748 €**

Découpable sur-mesure  
au centimètre près

## SUBWAY INFINITY VIPRINT



Receveur de douche ultra-plat 4 cm.  
En céramique imprimée décor ViPrint.  
Décor Townhouse.  
Bonde centrale Ø 90 mm et  
cache-bonde à commander séparément.  
Version rectangulaire 120 x 90 cm.  
Garantie 5 ans.

Réf. 6230 N4 VPCO - **1019 €**

Existe en décor ViPrint, Townhouse, Sinus Black, Sinus White, Star Flower, Highland Stone, Nordic Creek, Blue Lagoon, Abbey Grey, Abbey Blue.

 PLUSIEURS DIMENSIONS	Hauteur 4 cm de 80 x 75 cm à 160 x 100 cm 47 dimensions	 SUR-MESURE	 ANTI- DÉRAPANT classe A	 FABRIQUÉ EN FRANCE
	rectangulaire carré			
PLUSIEURS FORMES		TYPE DE POSE		



**On aime** les motifs tendance pour donner  
du caractère à votre salle de bains !

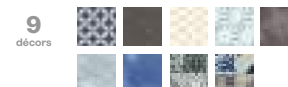



à partir de :  
**336 €**

Les 4 côtés du receveur sont émaillés pour une pose apparente

Bonde centrée sur le petit côté

## LIFETIME PLUS



Receveur de douche ultra-plat 3,5 cm.  
En céramique Blanc. Antidérapant Classe B  
(autres coloris : antidérapant Classe A).  
Version rectangulaire 140 x 80 cm.  
Garantie 5 ans.

Réf. 6223S301 - **589 €**

Bonde Tempoplex Plus Ø 90 mm avec cache-bonde chromé.

Réf. 92250061 - **108 €**

Existe en Blanc, Ardoise, Taupe

PLUSIEURS DIMENSIONS	Hauteur 3,5 cm				ACCESSIBILITÉ PMR en encastré
	80 x 80 cm	100 x 80 cm	120 x 80 cm	140 x 80 cm	
	90 x 90 cm	100 x 100 cm	120 x 90 cm	140 x 90 cm	

PLUSIEURS FORMES : rectangulaire, carré

TYPE DE POSE : à poser, à encastrer

ANTI-DÉRAPANT : classe B (blanc), classe A (ardoise et taupe)

FABRIQUÉ EN FRANCE

3 FINITIONS



**On aime** la version encastrée éligible accessibilité PMR



Fond lisse antidérapant invisible

à partir de :  
**434 €**

## STRADA



Receveur de douche ultra-plat 3,5 cm.  
En céramique Blanc.  
À équiper d'une bonde Ø 90 mm.  
Version rectangulaire 100 x 80 cm.  
Garantie 2 ans.

Réf. T2595YK - **593 €**

PLUSIEURS DIMENSIONS	Hauteur 3,5 cm			ANTI-DÉRAPANT
	80 x 80 cm	100 x 70 cm	120 x 90 cm	
	90 x 70 cm	100 x 80 cm	140 x 70 cm	
	90 x 90 cm	120 x 80 cm	140 x 80 cm	

PLUSIEURS FORMES : rectangulaire, carré

TYPE DE POSE : à poser, à encastrer





à partir de :  
**334 €**

Émail antidérapant  
classe B

## O. NOVO PLUS



Receveur de douche extra-plat 6 cm.  
En céramique Blanc.  
Bonde Ø 90 mm à commander séparément.  
Version rectangulaire 120 x 80 cm.  
Garantie 5 ans.

Réf. 6210 K3 01 - **575 €**

Vidage complet Ø 90 mm avec cache-bonde chromé

Réf. 82000061 - **115 €**

PLUSIEURS DIMENSIONS	Hauteur 6 cm			ANTI- DÉRAPANT classe B	FABRIQUÉ EN FRANCE
	80 x 80 cm	90 x 90 cm	100 x 100 cm		
	90 x 70 cm	100 x 70 cm	120 x 80 cm		
	90 x 75 cm	100 x 80 cm	120 x 90 cm		

PLUSIEURS FORMES	TYPE DE POSE	
	rectangulaire carré 1/4 de rond	à poser à encastrer à surélever



Bonde  
centrée  
sur le petit  
côté



Fond lisse

à partir de :  
**367 €**

## CONNECT DESIGN



Receveur de douche extra-plat 6 cm.  
En céramique Blanc.  
À équiper d'une bonde Ø 90 mm.  
Pose obligatoire du vidage contre le mur.  
Version rectangulaire 100 x 80 cm.  
Garantie 2 ans.

Réf. R2673YK - **535 €**

PLUSIEURS DIMENSIONS	Hauteur 6 cm		ANTI- DÉRAPANT
	80 x 80 cm	100 x 90 cm	
	90 x 90 cm	120 x 80 cm	
	100 x 80 cm		

PLUSIEURS FORMES	TYPE DE POSE	
	rectangulaire carré 1/4 de rond	à poser



à partir de :  
**232 €**

## MERANO

LAUFEN

Receveur de douche extra-plat 6,5 cm.  
En céramique Blanc.  
Bonde Ø 90 mm non fournie.  
Version rectangulaire 120 x 80 cm  
Garantie 2 ans.

Réf. 8.5495.3.000.000.3 - **410 €**

Existe en version anti-dérapante.

PLUSIEURS DIMENSIONS	Hauteur 6,5 cm		
	80 x 80 cm	90 x 75 cm	120 x 70 cm
	90 x 90 cm	110 x 75 cm	120 x 80 cm

PLUSIEURS FORMES	TYPE DE POSE	
	rectangulaire carré 1/4 de rond	à poser



## RENOVA

**GEBERIT**

Receveur de douche ultra plat 4,5 cm.  
À équiper d'une bonde siphonide Ø 90 mm.  
Version carrée 90 x 90 cm.  
Garantie 2 ans.

Réf. 0073480000AG3 - **384 €**

PLUSIEURS DIMENSIONS	Hauteur 4,5 cm				
	80 x 80 cm	90 x 70 cm	100 x 100 cm	140 x 80 cm	90 cm (1/4 de rond)
90 x 90 cm	100 x 80 cm	120 x 80 cm	140 x 90 cm	100 cm (1/4 de rond)	
100 x 100 cm	100 x 90 cm	120 x 90 cm			

 **PLUSIEURS FORMES**  
 rectangulaire  
carré  
1/4 de rond

 **TYPE DE POSE**  
 à poser  
à encastrer

 **ACCESSIBILITÉ PMR\***

 **ANTI-DÉRAPANT PN 18**

\*sur 100 x 100 cm à encastrer ;  
et 90 x 90 cm, 100 x 90 cm,  
120 x 90 cm, 140 x 90 cm  
à encastrer et à poser / encastrer



à partir de :  
**207 €**

Émaillé 3 faces

## BELO II

**AQUANCE**  
DES PRODUITS, DES SOLUTIONS, DES ESPRITS

Receveur de douche extra-plat 4 cm.  
En céramique Blanc.  
À équiper d'une bonde Ø 90 mm.  
Version rectangulaire 100 x 80 cm.  
Garantie 5 ans.

Réf. BELO20177 - **298 €**

Existe aussi en version antidérapante PN 24

PLUSIEURS DIMENSIONS	Hauteur 4 cm		PLUSIEURS FORMES	rectangulaire carré	à poser à encastrer	TYPE DE POSE	ACCESSIBILITÉ PMR	ANTI-DÉRAPANT PN 24
	80 x 80 cm	120 x 80 cm						



## CONNECT

**Ideal Standard**

Receveur de douche extra-plat 6 cm.  
En grès Blanc.  
À équiper d'une bonde Ø 90 mm  
Version rectangulaire 100 x 80 cm.  
Modèle à poser : vidage contre le mur.  
Garantie 2 ans.

Réf. T267801 - **459 €**

Existe en version antidérapante

PLUSIEURS DIMENSIONS	Hauteur 6 cm			
	80 x 80 cm	90 x 90 cm	120 x 80 cm	80 cm (1/4 de rond)
90 x 70 cm	100 x 70 cm	120 x 90 cm	90 cm (1/4 de rond)	
90 x 75 cm	100 x 80 cm	140 x 90 cm		

 **PLUSIEURS FORMES**  
 rectangulaire  
carré  
1/4 de rond

 **TYPE DE POSE**  
 à poser  
à encastrer



à partir de :  
**138 €**

## ARBO II

**AQUANCE**  
DES PRODUITS, DES SOLUTIONS, DES ESPRITS

Receveur de douche extra-plat 5,5 cm.  
En céramique Blanc.  
À équiper d'une bonde Ø 90 mm.  
Version carrée 90 x 90 cm.  
Garantie 5 ans.

Réf. ARBO10038 - **171 €**

PLUSIEURS DIMENSIONS	Hauteur 4 cm		PLUSIEURS FORMES	rectangulaire carré	à poser à encastrer	TYPE DE POSE
	80 x 80 cm	120 x 80 cm				

à partir de :

**718 €**



En Quaryl®, matériau extrêmement résistant avec des propriétés qui confèrent un contact chaud et agréable

Dimensions standard ou sur mesure, découpées au centimètre près sur chantier

## SQUARO INFINITY



Receveur de douche ultra-plat 4 cm antidérapant.  
 En Quaryl® Stone White.  
 Cache-bonde de la couleur du receveur fourni.  
 Bonde Ø 90 mm à commander séparément.  
 Version rectangulaire 160 x 90 cm.  
 Garantie 10 ans.

Réf. UDQ1690SQI2V-RW - **1079 €**

Existe en coloris Stone White, Crème, Brun, Gris et Anthracite

<p>PLUSIEURS DIMENSIONS</p>	<p>Hauteur 4 cm</p> <p>de 70 x 80 cm à 180 x 100 cm</p> <p>50 dimensions</p>	<p>SUR-MESURE</p>	<p>ANTI-DÉRAPANT classe C</p>
	<p>rectangulaire</p> <p>carré</p>		
<p>PLUSIEURS FORMES</p>		<p>TYPE DE POSE</p>	

5 FINITIONS



## KINESURF

Kinedo

Receveur de douche ultra-plat 4 cm.  
En Biocryl Noir grainé mat thermoformé avec armature métallique.  
Bonde de douche extra-plate centrée sur la largeur et grille d'évacuation métallique assortie à la couleur du receveur.  
Version rectangulaire 120 x 80 cm.  
Garantie 2 ans.

Réf. RD1051N - **499 €**

Existe en Blanc mat ou Blanc brillant, Sable mat, Gris béton mat, Gris anthracite mat, Taupe, Noir mat

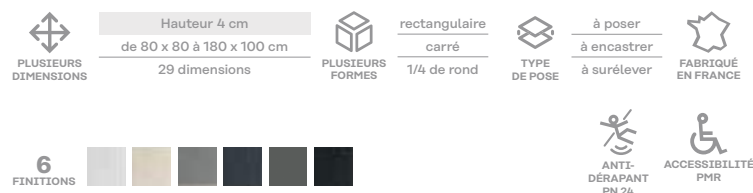

**On aime** la version Kinepietra à l'aspect pierre

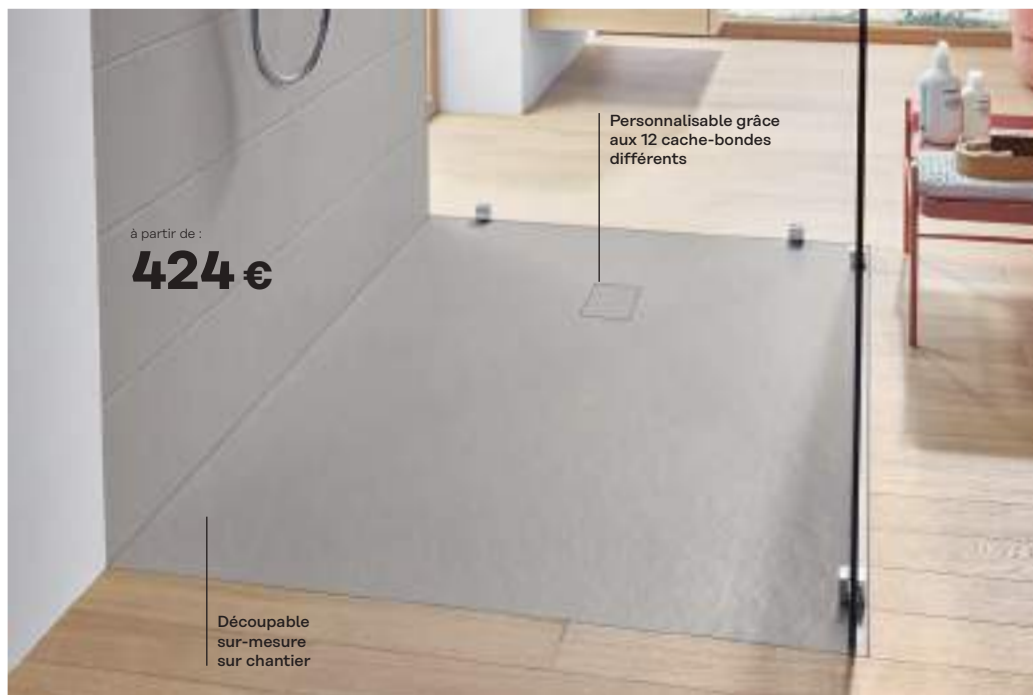

## PLANE0

Villeroy & Boch  
1788

Receveur de douche ultra-plat 4 cm antidérapant.  
En RockLite, matériau ultra-léger et résistant, texturé Nature Grey.  
Cache-bonde Pure Grey.  
Version rectangulaire 120 x 90 cm.  
Garantie 10 ans.

Réf. UDA1290PLA2V-3N - **616 €**

Avec 12 cache-bondes assortis aux receveurs.  
Existe en finitions Stone Look : Nature White, Nature Sand, Nature Crème, Nature Grey, Nature Anthracite ; et aussi en Blanc, Star White, Crème, Stone White, Brown, Anthracite, Grey.

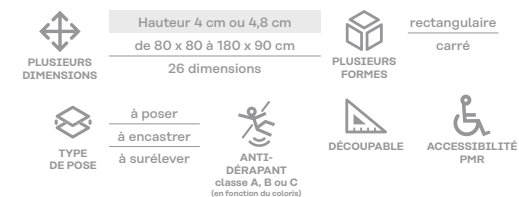

**On aime**  
ses couleurs  
texturées



**nouveau**

## ULTRAFLAT NEW



Receveur de douche ultra-plat 2,5 cm.  
 En acrylique Blanc Mat.  
 À équiper d'une bonde rectangulaire spécifique 195x50 mm avec cache-bonde chrome  
 Version rectangulaire 180 x 90 cm.  
 Garantie 10 ans.

Réf. T4487V1 - **872 €**

Bonde rectangulaire 195x50 mm - T4493AA - **71 €**

Existe en Blanc mat ou Blanc brillant.

 PLUSIEURS  
DIMENSIONS

Hauteur 2,5 cm				
70 x 70 cm	160 x 70 cm	120 x 80 cm	90 x 90 cm	170 x 90 cm
90 x 70 cm	170 x 70 cm	140 x 80 cm	100 x 90 cm	170 x 90 cm
100 x 70 cm	80 x 80 cm	160 x 80 cm	120 x 90 cm	100 x 100 cm
120 x 70 cm	90 x 80 cm	170 x 80 cm	140 x 90 cm	120 x 100 cm
140 x 70 cm	100 x 80 cm	170 x 80 cm	160 x 90 cm	140 x 100 cm

 PLUSIEURS  
FORMES

rectangulaire  
carré  
1/4 de rond

 TYPE  
DE POSE

à poser  
à encastrer  
à surélever



Existe en Blanc mat  
ou Blanc brillant.

à partir de :

**227 €**

## FLIGHT NEUS

Receveur de douche ultra-plat 4 cm sans ressaut.  
 En acrylique Blanc renforcé, revêtement antidérapant classe C.  
 Bonde extra-plate dédiée de 60 mm comprenant un récupérateur de cheveux amovible.  
 Version rectangulaire 170 x 80 cm.  
 Garantie 10 ans.

Receveur - Réf. E66522-F-00 - **872 €**

Capot Blanc - E62C90-F-00 - **90 €**

Le capot existe en Blanc brillant, Blanc Safe, Silver satiné mat, Taupe mat, Gris Anthracite mat.

Receveur disponible aussi sans revêtement antidérapant.

 PLUSIEURS  
DIMENSIONS

Hauteur 4 cm		
80 x 80 cm	120 x 80 cm	140 x 100 cm
90 x 90 cm	120 x 90 cm	150 x 80 cm
100 x 70 cm	120 x 100 cm	160 x 80 cm
100 x 80 cm	140 x 70 cm	160 x 90 cm
100 x 90 cm	140 x 80 cm	170 x 80 cm
120 x 70 cm	140 x 90 cm	180 x 80 cm

 PLUSIEURS  
FORMES

rectangulaire  
carré

 TYPE  
DE POSE

à poser  
à encastrer  
à surélever

 ANTI-  
DÉRAPANT  
classe C

 ACCESSIBILITÉ  
PMR

à partir de :

**417 €**

Sans ressaut pour  
une accessibilité totale

Le cache-bonde  
existe en 5 finitions



à partir de :

**1103 €****KUADRA H IN ART**

Paroi de douche fixe à l'italienne avec impression sur verre L 136 cm.  
Verre de sécurité épaisseur 8 mm.  
Profils Silver.  
Avec 2 barres de renfort longueur 100 cm en série.  
Hauteur 200 cm.  
Garantie 2 ans.

**Réf. KUADFC136-IH032B - 1302 €**

Disponible en profils Blanc Mat, Silver, Chromé ou Noir.  
30 décors de vitrage au choix. Autres configurations possibles.  
En option barre de renfort 150 cm.

PLUSIEURS  
DIMENSIONS

Hauteur 200 cm		
L 70 cm	L 100 cm	L 140 cm
L 75 cm	L 110 cm	L 150 cm
L 80 cm	L 120 cm	
L 90 cm	L 130 cm	

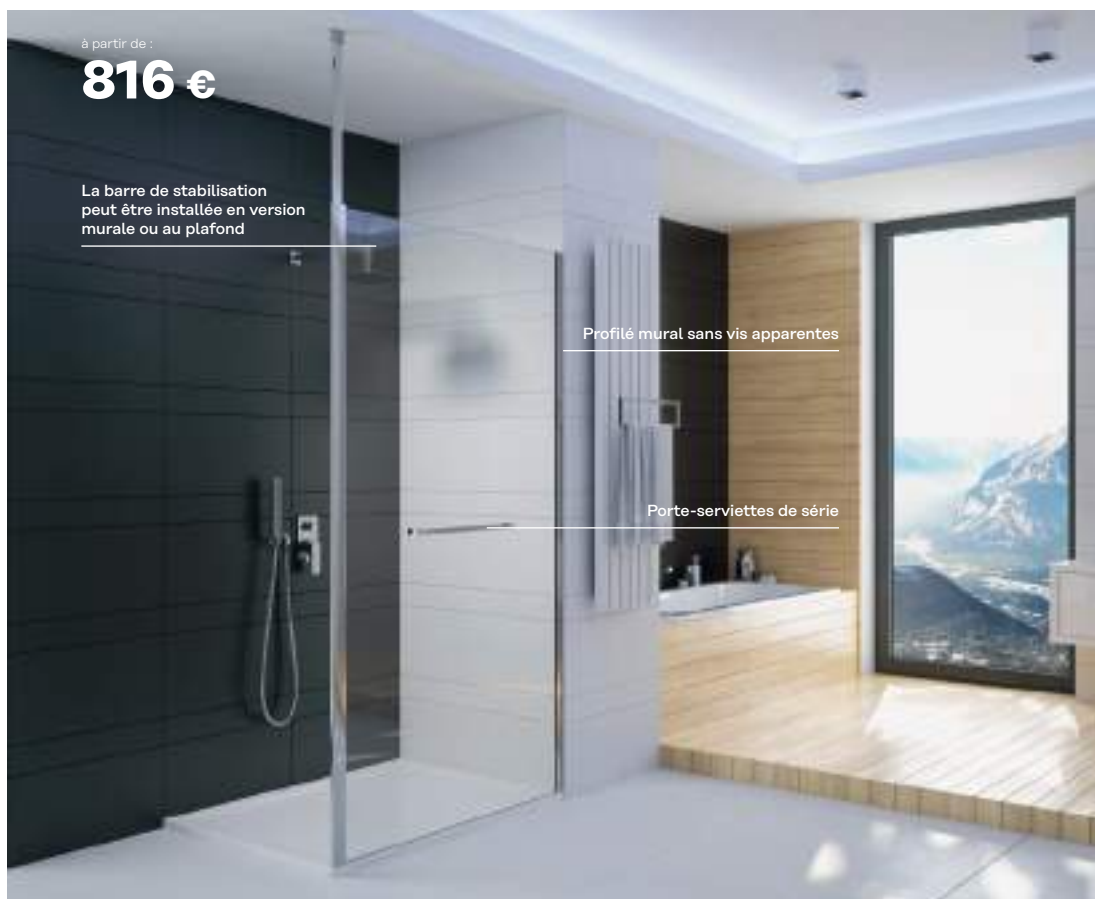
4  
FINITIONS30  
VITRAGES**COUP  
DE CŒUR****On aime** l'originalité du design

à partir de :

**816 €**

La barre de stabilisation  
peut être installée en version  
murale ou au plafond

Profilé mural sans vis apparentes

Porte-serviettes de série

**ALTUS****LEDA**

Paroi de douche fixe à l'italienne L 120 cm.  
Verre de sécurité 8 mm transparent traité anticalcaire.  
Profilé Argent Brillant.  
Barre porte serviettes 50 cm.  
Avec barre de stabilisation, fixation murale ou au  
plafond longueur max. 120 cm recoupable.  
Hauteur 210 cm.  
Garantie 2 ans.

**Réf. L13ALW12033 - 1000 €**

Existe en verre transparent ou teinté gris.  
Existe également en montage milieu de mur. Existe en  
profilé Noir mat avec le verre transparent.  
Paroi réversible.

PLUSIEURS  
DIMENSIONS

Hauteur 210 cm		
L 80 cm	L 100 cm	L 120 cm
L 90 cm	L 110 cm	L 140 cm

ACCESSIBILITÉ  
PMR2  
VITRAGES2  
FINITIONS

**nouveau**
**IXIA**

Paroi de douche fixe à l'italienne L 120 cm.  
 Volet mobile 37 cm  
 Verre transparent traité anticalcaire 6 mm  
 Profilés Epoxy Noir Mat.  
 Hauteur 200 cm.  
 Avec barre de fixation pour montage en angle 300 cm.  
 Garantie 5 ans hors verre.

Réf. IXIA24142 + IXIA24118 + IXIA29091 - **790 €**

Installation réversible.  
 Barre de fixation en option  
 Volet mobile en option.

 PLUSIEURS  
DIMENSIONS

Hauteur 200 cm	
L 90 cm	L 120 cm
L 100 cm	



à partir de :  
**536 €**

**nouveau**
**IXIA**

Paroi de douche fixe à l'italienne L 120 cm.  
 Verre transparent traité anticalcaire 6 mm  
 Profilés Epoxy Noir Mat.  
 Hauteur 200 cm.  
 Avec barre de renfort 100 cm.  
 Garantie 5 ans hors verre.

Réf. IXIA24142 - **357 €**

Installation réversible.

 PLUSIEURS  
DIMENSIONS

Hauteur 200 cm	
L 90 cm	L 120 cm
L 100 cm	



à partir de :  
**313 €**

à partir de :

**684 €**

Profilé effet bois  
Barrettes extérieures en relief  
pour un véritable effet paroi  
japonaise

Intérieur lisse pour faciliter le  
nettoyage  
Verre opaque pour plus  
d'intimité



## JAPANDI



Paroi de douche fixe à l'italienne L 120 cm.  
Verre de sécurité opaque 5 mm traité anticalcaire.  
Profilés finition Sublimation Effet bois.  
Hauteur 200 cm.  
Garantie 2 ans (fourniture des pièces).

Réf. JAP120SDTW2 - **792 €**

Existe en finition Bois .

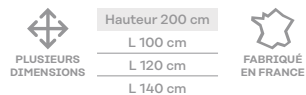

**COUP  
DE CŒUR**

**On aime**  
Les différents  
designs possibles.





## IXIA II



Paroi de douche fixe à l'italienne L 100 cm.  
Verre de sécurité transparent 8 mm traité anti-gouttes.  
Profils Aluminium Silver.  
Hauteur 200 cm.  
Garantie 5 ans hors verre.

Réf. IXIA24019 - **346 €**

En option profilé d'extension 1,5 cm  
Existe en verre sérigraphie satinée.  
Paroi réversible.

Barre de fixation plafond 297 cm recoupable.

Réf. IXIA29067 - **182 €**

Barre de fixation au plafond ou en angle

PLUSIEURS DIMENSIONS	Hauteur 200 cm	
	L 90 cm	L 120 cm
	L 100 cm	L 140 cm



Également disponible avec fixation murale

à partir de :  
**330 €**

## XC WIO



Paroi de douche fixe à l'italienne sans stabilisateur L 140 cm.  
Verre de sécurité transparent 10 mm.  
Profils finition Argent Poli.  
Hauteur 200 cm.  
Garantie 2 ans pour la paroi de douche.  
Garantie 20 ans pour la fourniture des pièces détachées.

Réf. XC WIO 14020 - **880 €**

En option : Traitement anticalcaire Rothaclean,  
verre de sécurité dépoli SR Opaco, verre teinté gris et décors sablés.

PLUSIEURS DIMENSIONS	Hauteur 200 cm		
	L 40 cm	L 80 cm	L 120 cm
L 50 cm	L 90 cm	L 140 cm	
L 60 cm	L 100 cm		
L 70 cm	L 110 cm		

SUR-MESURE	Hauteur jusqu'à 220 cm	
	Largeur jusqu'à 125 cm	



**COUP DE CŒUR**

**On aime** le style épuré sans barre de fixation



Aucune barre de fixation nécessaire grâce à l'épaisseur du vitrage de 10 mm

à partir de :  
**806 €**



**COUP  
DE CŒUR**



**On aime** les choix de vitrage : verre transparent, verre teinté gris, verre avec une bande sérigraphiée blanc opale ou bien faire de l'impression numérique sur la base d'image issue de Shutterstock®.

## OPEN 2

LEDA

Paroi douche à l'italienne L 120 cm.  
Verre de sécurité 8 mm transparent traité anticalcaire.  
Profilé mural sans vis apparentes finition Argent Brillant.  
Avec barre de renfort 120 cm recoupable.  
Hauteur 200 cm.  
Garantie 2 ans.

Réf. L13OP61233 - **526 €**

Possibilité de mettre un rideau sur la barre ronde.  
Existe en verre transparent, teinté gris ou sérigraphié décor blanc Opale.  
Existe en hauteur 225 cm.



Hauteur 200 cm				
L 70 cm	L 90 cm	L 110 cm	L 130 cm	L 150 cm
L 80 cm	L 100 cm	L 120 cm	L 140 cm	L 160 cm

**3**  
VITRAGES





Sérigraphie en blanc ou en noir

Barre porte-serviettes intégrée de 50 cm

à partir de :  
**564 €**



**COUP DE CŒUR**



**On aime** la possibilité de créer un espace douche

### FRISBEE

Paroi de douche fixe à l'italienne L 120 cm avec porte-serviettes. Verre de sécurité 6 mm traité anticalcaire sérigraphié décor Feuille. Profilé mural sans vis apparentes finition Argent Brillant. Barre porte-serviettes L 50 cm. Avec barre de renfort L 120 cm recoupable. Hauteur 200 cm. Garantie 2 ans.

Réf. L13FR120655 - **929 €**

Existe en verre transparent ou sérigraphié blanc ou sérigraphié noir avec le profilé noir mat. Paroi réversible. Possibilité de montage en milieu de mur (prévoir une 2ème barre)



Hauteur 200 cm			
L 60 cm	L 80 cm	L 100 cm	L 130 cm
L 70 cm	L 90 cm	L 120 cm	L 140 cm



### LEDA





à partir de :  
**324 €**



**COUP  
DE CŒUR**



## KUADRA H STRIPES



Espace douche 1 panneau L 80 cm et 1 panneau L 120 cm sérigraphiés Stripes en verre 8 mm.  
Profils Noir, extensibilité 3 cm.  
Livrée avec barre de renfort 100 cm.  
Système de fixation Evo d'angle (1 barre frontale 180 cm + 1 barre latérale 120 cm) en option.  
Garantie 2 ans.

**Réf. KUADH80-82H + KUADH120-82H + KUADHSF-H - 1918 €**

Existe en verre sérigraphié Stripes ou Squares.  
Barre de renfort droite 100 cm de série. Paroi réversible.



PLUSIEURS  
DIMENSIONS

Hauteur 200 cm	
L 80 cm	L 120 cm
L 90 cm	L 140 cm
L 100 cm	L 160 cm

2  
VITRAGES



**On aime** le système EVO qui donne un design aérien

## IXIA II



Paroi fixe avec volet pivotant à 180° L 100 cm.  
Volet mobile 37 cm, pivot 90° intérieur, 80° extérieur.  
Verre de sécurité transparent 8 mm traité anti-gouttes avec bande satin.  
Profilés Aluminium Silver.  
Hauteur 200 cm.  
Barre de renfort 120 cm recoupable.  
Garantie 5 ans hors verre.

Réf. IXIA24068 + IXIA24092 - **597 €**

Installation réversible.

En option profilé d'extension 1,5 cm.

Barre de fixation au plafond ou en angle.

Existe en verre transparent ou avec bande satin.



Hauteur 200 cm	
L 90 cm	L 120 cm
L 100 cm	L 140 cm

2  
VITRAGES



à partir de :

**579 €**

Volet pivotant

**nouveau**

## EKINOX DUO



Paroi fixe avec volet pivotant à 180° L 100 cm + 45 cm  
Verre de sécurité 6 mm transparent traité anticalcaire.  
Volet pivotant avec maintien en position.  
Profilé et barre de renfort en Aluminium Cuivre.  
Baguette cache-silicone assortie en bas de paroi.  
Hauteur 207 cm.  
Garantie 2 ans.

Réf. PA4223RTNE - **958 €**

Existe aussi en profilé aspect inox brossé ou bleu kobalt brossé.



Hauteur 207 cm	
L 70 + 45 cm	L 100 + 45 cm
L 80 + 45 cm	L 120 + 45 cm
L 90 + 45 cm	L 140 + 45 cm



ACCESSIBILITÉ  
PMR



FABRIQUÉ  
EN FRANCE

3  
FINITIONS



SUR-MESURE



à partir de :

**670 €**

Profilé cuivre



à partir de :  
**535 €**

Le panneau mobile pivote à 180° à l'intérieur et 90° à l'extérieur. Il est relevable à l'ouverture.

## PREFACE

LEDA

Paroi fixe avec volet pivotant à 270° L 120 cm.  
Panneau mobile de 33,5 cm.  
Verre de sécurité sérigraphié 6 mm traité anti-calcaire.  
Profilé finition Argent Brillant.  
Avec barre de renfort 120 cm recoupable.  
Hauteur 195 cm.  
Garantie 2 ans.

Réf. L13PR502413 - **892 €**

Existe en finition Blanc, Argent Satin ou Argent Brillant.  
Existe en verre transparent ou sérigraphié. Paroi réversible.

PLUSIEURS DIMENSIONS	Hauteur 195 cm		
	L 70 + 33,5 cm	L 100 + 33,5 cm	L 140 + 33,5 cm
	L 80 + 33,5 cm	L 110 + 33,5 cm	
	L 90 + 33,5 cm	L 120 + 33,5 cm	



**3** FINITIONS

**2** VITRAGES



Volet mobile miroir 25 ou 40 cm

à partir de :  
**546 €**

## JAZZ+

LEDA

Paroi fixe avec volet miroir pivotant à 180° L 120 cm.  
Volet mobile miroir 25 cm, pivot 90° intérieur, 90° extérieur  
Verre de sécurité sérigraphié «minga» 6 mm traité anticalcaire  
Profilés Noir Mat.  
Hauteur 200 cm.  
Barre de renfort L 120 cm recoupable noir mat (version chromée pour les autres finitions de profilés).  
Garantie 2 ans.

Réf. L13JPW12065 + L13JPM0258 - **1544 €**

Existe en finition Blanc, Argent Mat, Argent Brillant, Noir Mat.  
Verre disponible en Transparent, Dépoli dégradé, Minginga ou Sérigraphié.  
Verre miroir uniquement sur le panneau mobile.  
En sur-mesure possibilité de 9 teintes de verre y compris le miroir.  
Paroi réversible.

PLUSIEURS DIMENSIONS	Hauteur 200 cm		
	L 50 cm	L 90 cm	L 140 cm
	L 70 cm	L 100 cm	
	L 80 cm	L 120 cm	



**4** FINITIONS **4** VITRAGES



**COUP DE CŒUR**

**On aime** le volet pivotant miroir

## NICA

**Roth**

Paroi Walk-in coulissante partiellement cadrée composée d'un élément coulissant et d'un élément fixe.

Profilés Aluminium Argent poli.

Verre de sécurité 6 mm.

Poignées métalliques extérieure/intérieure.





Hauteur 200 mm.

Garantie 2 ans pour la paroi de douche.

Garantie 20 ans pour la fourniture des pièces détachées.

Réf. NIJ2R12020VAR - **1241 €**

Existe aussi en finition Noir Soft. En option : Traitement anticalcaire Rothaclean

 PLUSIEURS DIMENSIONS	Hauteur 200 cm		 SUR-MESURE	Hauteur jusqu'à 220 cm Largeur jusqu'à 145 cm (si hauteur jusqu'à 200 cm) Largeur max. 125 cm (si hauteur entre 201 et 220 cm)
	L 100 cm	L 120 cm		
 ACCESSIBILITÉ PMR	L 110 cm	L 140 cm	2 FINITIONS	



**COUP DE CŒUR**

**On aime** l'ouverture grand angle grâce à la paroi coulissante



## LIGA

**Roth**

Paroi pivotante Walk-in repliable L 120 cm.

Verre de sécurité haute qualité 5 mm traité anticalcaire Rothaclean.

Profilé Aluminium Argent Poli.

Poignées métalliques extérieure / intérieure.





Hauteur 200 cm.

Garantie 2 ans pour la paroi de douche.

Garantie 20 ans pour la fourniture des pièces détachées.

Réf. LI 2YR/L 12020 VPR - **1361 €**

Existe en profilé Argent Mat ou Argent Poli.

 PLUSIEURS DIMENSIONS	Hauteur 200 cm		 SUR-MESURE	 ACCESSIBILITÉ PMR
	L 80 cm	L 110 cm		
2 FINITIONS	L 90 cm	L 120 cm		
	L 100 cm			



**COUP DE CŒUR**



**On aime** la paroi repliable sur elle-même qui permet d'optimiser l'espace





à partir de :

**306 €**Pratique :  
ouverture vers  
l'intérieur et  
l'extérieur**PYRA II**

Porte pivotante, ouverture désaxée L80 cm.  
Verre de sécurité 5 mm transparent traité anticalcaire.  
Profils en Aluminium Laqué Blanc.  
Hauteur 190 cm.  
Paroi réversible.  
Équipée d'une fermeture magnétique et d'une poignée métallique Argent.  
Garantie 5 ans hors verre.

Réf. PYRA10059 - **306 €**PLUSIEURS  
DIMENSIONS

Hauteur 190 cm	
L 80 cm	
L 90 cm	
L 100 cm	

Paroi fixe L80 cm.  
Verre de sécurité 4 mm transparent traité anticalcaire.  
Hauteur 190 cm.  
Garantie 5 ans hors verre.

Réf. PYRA13053 - **215 €**

En option profilé d'extension 1,5 cm. Installation réversible.

PLUSIEURS  
DIMENSIONS

Hauteur 190 cm	
L 70 cm	L 90 cm
L 80 cm	L 100 cm



à partir de :

**415 €**Poignée intégrée  
dans le profilé**LUNES 2.0 G**

Porte pivotante L 60 cm.  
Verre de sécurité 5 mm transparent Crystal Clear avec traitement déperlant.  
Profils Chromé.  
Poignée intégrée dans le profilé.  
Pivot métal ouverture vers l'intérieur et l'extérieur.  
Hauteur 195 cm.  
Garantie 2 ans.

Réf. LUNG60-1K - **503 €**PLUSIEURS  
DIMENSIONS

Hauteur 195 cm		
L 60-66 cm	L 78-84 cm	L 96-102 cm
L 66-72 cm	L 84-90 cm	
L 78-78 cm	L 90-96 cm	

Paroi fixe latérale L 70 cm.  
Verre de sécurité 4 mm transparent Crystal Clear avec traitement déperlant.  
Profils Chromé.  
Hauteur 195 cm.  
Garantie 2 ans.

Réf. LUNF66-1K - **380 €**

Disponible en profils Blanc, Silver, Chromé ou Argent.  
Disponible en vitrage transparent, Aqua, Niva ou sérigraphié Lunes 2.0.  
Fixe en option selon implantation.

PLUSIEURS  
DIMENSIONS

Hauteur 195 cm	
L 66-72 cm	L 84-90 cm
L 72-78 cm	L 90-96 cm
L 78-84 cm	L 96-102 cm

4  
FINITIONS4  
VITRAGES



## YOUNG PLUS 1B



Porte pivotante L 87-91 cm.  
Verre de sécurité 8 mm avec sérigraphie bande satin traité anti-goutte.  
Profils aluminium finition Silver.  
Ouverture intérieur /extérieur.  
Charnières relevables.  
Hauteur 200 cm.  
Garantie 2 ans.

Réf. YPLUS1B87-44B - **805 €**

Existe en vitrage transparent et bande satin  
Disponible avec profils Blanc, Silver, Chrome, Noir, et Inox



Hauteur 200 cm  
L 78 cm à L 102 cm

PLUSIEURS  
DIMENSIONS

5  
FINITIONS



2  
VITRAGES



## IXIA



Porte pivotante L 90 cm.  
Verre de sécurité 6 mm transparent traité anticalcaire.  
Ouverture totale vers l'intérieur ou l'extérieur.  
Profils charnière avec mécanisme de relevage à l'ouverture.  
Profils Aluminium Silver.  
Hauteur 200 cm.  
Garantie 5 ans hors verre.

Réf. IXIA20124 - **462 €**



Hauteur 200 cm  
L 80 cm  
L 90 cm

PLUSIEURS  
DIMENSIONS

Paroi fixe L 90 cm.  
Avec barre de renfort.  
Verre de sécurité 6 mm transparent traité anticalcaire.  
Profils Aluminium Silver.  
Hauteur 200 cm.  
Garantie 5 ans hors verre.

Réf. IXIA20157 - **372 €**



Hauteur 200 cm  
L 80 cm  
L 90 cm

PLUSIEURS  
DIMENSIONS





Souplesse d'ouverture  
avec les charnières relevables

à partir de :

**1143 €**

l'ensemble

## LOUVRE G+F



Porte pivotante avec paroi fixe en alignement L 120 cm + 1 paroi fixe latérale L 70 cm.  
Verre de sécurité 6 mm sérigraphié.  
Profils Chromé.  
Poignée Chromée.  
Avec 2 barres de renfort.  
Hauteur 195 cm.  
Garantie 2 ans.

Porte pivotante - Réf. LOUVNGF120LS-58K - **1159 €**

Paroi fixe latérale - Réf. LOUVNF70-58K - **592 €**

Existe en profils Silver ou Chromé.  
Existe en vitrage transparent, sérigraphié Louvre.  
En option barre de soutien angulaire.



PLUSIEURS  
DIMENSIONS

Hauteur 195 cm  
Porte pivotante : L 67,5-70,5 cm à L 167,5-170,5 cm  
Paroi fixe : L 66,5-69,5 cm à L 116,5-119,5 cm

2  
FINITIONS



2  
VITRAGES





**COUP  
DE CŒUR**

**On aime** la possibilité de créer une paroi sur-mesure avec les découpes de votre choix.



## FRISBEE

Version sur-mesure.  
Paroi de douche accès de face avec 1 porte pivotante L 100 cm + 1 paroi fixe L 100 cm sur mesure pour le siège.  
Verre de sécurité 6 mm transparent traité anticalcaire.  
Profilés Argent Brillant.  
Avec barre de stabilisation.  
Hauteur 200 cm.  
Garantie 2 ans.

Réf. L13FR7SM0233 - **1756 €**

Existe en version standard



Hauteur de 50 à 200 cm  
Porte pivotante : L 80 à 140 cm  
Paroi fixe : L 20 à 140 cm



Hauteur 200 cm		
80 x 80 cm	100 x 70 cm	120 x 90 cm
90 x 70 cm	100 x 80 cm	120 x 100 cm
90 x 75 cm	100 x 90 cm	140 x 70 cm
90 x 80 cm	100 x 100 cm	140 x 80 cm
90 x 90 cm	120 x 70 cm	140 x 90 cm
90 x 100 cm	120 x 80 cm	140 x 100 cm



## LEDA



à partir de :

**992 €**

Poignée ergonomique  
faisant office de  
porte-serviettes



à partir de :

**1284 €**

Verre Crystal Clean  
garanti 10 ans

Le système de charnières relevables et dégondables pour  
une étanchéité parfaite et un entretien facilité

## PREFACE

LEDA

Porte pivotante + paroi fixe + paroi en retour à 90° 120x90 cm pour montage en angle.

Verre de sécurité 6 mm transparent traité Glass protect.

Profilé de finition Argent Brillant.

Barre de stabilisation.

Hauteur 195 cm.

Garantie 2 ans

Réf. L13PR505733 - **1138 €**

Existe en profilé Blanc, Argent Satin, Argent Brillant .

Existe en version niche et en angle. Réversible au montage

PLUSIEURS  
DIMENSIONS

Hauteur 195 cm

100 x 70 cm	120 x 75 cm	110 x 90 cm
110 x 70 cm	100 x 80 cm	120 x 90 cm
120 x 70 cm	110 x 80 cm	100 x 100 cm
100 x 75 cm	120 x 80 cm	110 x 100 cm
110 x 75 cm	100 x 90 cm	120 x 100 cm

ACCESSIBILITÉ  
PMR

SUR-MESURE

3  
FINITIONS

## KINEQUARTZ P - PROFILÉ

Kinedo

Porte pivotante sans seuil L 90 cm (largeur 86/89 cm).

Installation en niche.

Verre de sécurité 8 mm transparent Crystal Clean traité anticalcaire.

Profilé mural en aluminium chromé.

Poignée métallique chromée intégrée.

Hauteur 200 cm.

Garantie 10 ans pour le verre Crystal Clean.

Garantie 2 ans.

Réf. PA8061C2CEG - **1330 €**

Existe aussi en version avec équerres murales au lieu des profilés.

Existe en version charnières à droite ou à gauche.

PLUSIEURS  
DIMENSIONS

Hauteur 200 cm

L 80 cm	L 120 cm	L 180 cm
L 90 cm	L 140 cm	
L 100 cm	L 160 cm	



SUR-MESURE

FABRIQUÉ  
EN FRANCE

## SMART DESIGN P SANS SEUIL

Kinedo

Porte pivotante sans seuil L 90 cm.  
Installation en niche.  
Verre de sécurité 6 mm transparent traité anticalcaire.  
Paroi réversible.  
Profils muraux en Aluminium Chromé.  
Poignée métallique intérieure et extérieure Chromée.  
Hauteur 200 cm.  
Garantie 2 ans.

Réf. PA9044CTNE - **634 €**

Existe aussi en profilé laqué blanc ou noir grainé.  
Existe en verre transparent ou sérigraphié.  
En option profilé d'extension et profilé de fixation latérale. Barre de renfort nécessaire et incluse pour les largeurs supérieures ou égales à 110 cm.



PLUSIEURS  
DIMENSIONS

Hauteur 200 cm		
L 70 cm	L 95 cm	L 140 cm
L 75 cm	L 100 cm	L 150 cm
L 80 cm	L 110 cm	L 160 cm
L 85 cm	L 120 cm	L 170 cm
L 90 cm	L 130 cm	L 180 cm



SUR-MESURE



FABRIQUÉ  
EN FRANCE



3  
FINITIONS



**COUP  
DE CŒUR**

**On aime**  
la version profilé noir



L'ouverture à 180°  
intérieure/extérieure

Accès sans seuil

à partir de :  
**493 €**

## CADA XS

Roth

Porte pivotante L 90 cm, ouverture vers l'extérieur et l'intérieur.  
Installation en niche.  
Verre de sécurité 5 mm transparent haute qualité.  
Traitement anticalcaire Cadaclean de série garanti 10 ans.  
Profilé aluminium Argent poli.  
Hauteur 200 cm.  
Largeur d'accès 74 cm.  
Poignées métalliques intérieur et extérieur  
Garantie 2 ans pour la paroi de douche.  
Garantie 20 ans pour la fourniture des pièces détachées.

Réf. CC 1WR 09020 VPK - **815 €**

Profilé aluminium disponible en Blanc ou Argent Poli.  
Existe aussi en profilé argent poli et verre sérigraphié.  
Montage possible avec pivot à droite ou à gauche, nous consulter



PLUSIEURS  
DIMENSIONS

Hauteur 200 cm		
L 70 cm	L 85 cm	L 100 cm
L 75 cm	L 90 cm	
L 80 cm	L 95 cm	



2  
FINITIONS



à partir de :  
**720 €**

Mécanisme de relevage  
à l'ouverture pour une  
ouverture facile et une  
étanchéité parfaite



Ouverture vers  
l'intérieur et l'extérieur

à partir de :

**2211 €**

Sans  
profilé  
mural

Charnières relevables pour  
une ouverture facile et une  
étanchéité parfaite

**TUSCA**

**Roth**

Paroi pivotante sans seuil en verre intégrale L 110 cm.  
Installation en niche.  
Verre de sécurité 8 mm transparent haute qualité pour  
la paroi fixe, 6 mm pour la porte pivotante.  
Charnières finition Aluminium Chromé.  
Poignées intérieur / extérieur.  
Hauteur 200 cm.  
Garantie 2 ans pour la paroi de douche.  
Garantie 20 ans pour la fourniture des pièces détachées.

Réf. TU 1FN - **2331 €**

Traitement anticalcaire Rothaclean en option.  
Montage possible en niche.  
Stabilisateur Tusca recoupable.  
Existe en version avec profilé mural sur la paroi fixe.



PLUSIEURS  
DIMENSIONS

Hauteur 200 cm  
L 95 à 155 cm



SUR-MESURE



**COUP  
DE CŒUR**



**On aime** la possibilité de ne pas mettre  
de profilé pour un rendu très épuré

## IXIA

Accès d'angle 2 portes pivotantes 90 x 90 cm.  
Verre de sécurité 6 mm transparent traité anticalcaire.  
Ouverture totale vers l'intérieur ou l'extérieur.  
Profilés charnière avec mécanisme de relevage à l'ouverture.  
Profilés Aluminium Silver.  
Hauteur 200 cm.  
Garantie 5 ans hors verre.

Réf. IXIA20124 + IXIA20124 - **924 €**



Hauteur 200 cm  
L 80 x 80 cm  
L 90 x 90 cm



ACCESSIBILITÉ  
PMR



à partir de :  
**876 €**

Ouverture totale  
Très grand accès

## PYRA SILVER

Accès d'angle 2 portes coulissantes.  
+ 2 parois fixes 90 x 90 cm.  
Verre de sécurité transparent anticalcaire,  
5 mm pour les portes coulissantes, 4 mm pour les parois fixes.  
Profilés en aluminium Silver.  
Hauteur 190 cm.  
Poignée métallique Argent intérieur / extérieur.  
Garantie 5 ans hors verre.

Réf. PYRA14010 - **498 €**

En option profilé d'extension 1,5 cm.



Hauteur 190 cm  
L 80 x 80 cm  
L 90 x 90 cm



à partir de :  
**462 €**

Fermeture  
magnétique

Volets déclinables  
pour un nettoyage facilité



## TYXO

LEDA

Accès d'angle 2 portes coulissantes.  
+ 2 parois fixes 100 x 80 cm.  
Verre de sécurité 5 mm sérigraphié traité anticalcaire.  
Profils Argent Brillant.  
Hauteur 190 cm.  
Garantie 2 ans

Réf. L13TX600413 - **619 €**

Disponible en profils Blanc, Argent Mat, Argent Brillant.  
Disponible en verre transparent ou sérigraphié.  
Réversible au montage. Existe en version sans seuil.



PLUSIEURS  
DIMENSIONS

Hauteur 190 cm

80 x 80 cm	90 x 100 cm	120 x 80 cm
80 x 90 cm	100 x 100 cm	120 x 90 cm
90 x 90 cm	100 x 80 cm	

**3**

FINITIONS



**2**

VITRAGES



## PYRA SILVER

**AQUANCE**  
DES ANCIENS, UNE ÉLITE DE BAINS

Accès d'angle 1/4 de rond L 90 cm  
2 portes coulissantes + 2 parois fixes.  
Verre de sécurité transparent traité anticalcaire :  
5 mm pour les portes coulissantes, 4 mm pour les parois fixes.  
Profils en Aluminium Silver.  
Hauteur 190 cm.  
Paroi réversible.  
Poignée métallique Argent.  
Garantie 5 ans hors verre.

Réf. PYRA14077 - **564 €**

En option profilé d'extension 1,5 cm



DIMENSIONS

Hauteur 190 cm

L 90 cm





## YOUNG 2GS

**NOVELLINI**

Accès d'angle portes pivotantes et repliables L 57-59 cm.  
Verre de sécurité 6 mm transparent traité Crystal Clear.  
Profils Aluminium Chromé.  
Hauteur 200 cm.  
Ouverture intérieure / extérieur.  
Garantie 2 ans.

Réf. Y22GS57LS-1K+Y22GS57LD-1K - **1308 €**

Existe en vitrage transparent, Aqua et Satin  
Disponible en profils Blanc, Silver, Chromé et Noir.



PLUSIEURS  
DIMENSIONS

Hauteur 200 cm  
L 57-59 cm à L 119-121 cm

4  
FINITIONS



3  
VITRAGES

à partir de :

**1082 €**

l'ensemble





à partir de :

**1286 €**

Porte pivotante  
entièrement repliable

## LIGA

Porte pivotante repliable L 90 cm.  
Installation en niche.  
Verre de sécurité 5 mm transparent haute qualité.  
Profils Aluminium Argent Poli.  
Hauteur 200 cm.  
Largeur d'accès 74 cm.  
Charnières et poignées métalliques.  
Garantie 2 ans pour la paroi de douche.  
Garantie 20 ans pour la fourniture des pièces détachées.

Réf. LI 2SL 09020 VAR - **1286 €**

Profils aluminium disponibles en Argent Mat ou Argent Poli.  
Montage possible avec pivots à droite ou à gauche, nous consulter  
En option : traitement anticalcaire Rothaclean

PLUSIEURS DIMENSIONS	Hauteur 200 cm					SUR-MESURE
	L 70 cm	L 80 cm	L 90 cm	L 100 cm	L 120 cm	
	L 75 cm	L 85 cm	L 95 cm	L 105 cm	L 125 cm	

2 FINITIONS



à partir de :

**570 €**

Portes battantes

## IXIA SILVER

Portes battantes L 80 cm.  
Installation en niche.  
Verre de sécurité 6 mm transparent traité anticalcaire.  
Profils charnière avec mécanisme de relevage à l'ouverture.  
Profils Aluminium Silver.  
Hauteur 200 cm.  
Garantie 5 ans hors verre.

Réf. IXIA20462 - **570 €**

PLUSIEURS DIMENSIONS	Hauteur 200 cm
	L 80 cm L 90 cm

## YOUNG 2B



Portes battantes L 77-81 cm.  
Installation en niche.  
Verre de sécurité 6 mm transparent avec traitement déperlant.  
Profils aluminium Silver.  
Hauteur 200 cm.  
Garantie 2 ans.

Réf. Y22B77-1B - **793 €**

Existe en vitrage transparent, Aqua et Satin.  
Disponible en profils Blanc, Silver, Chromé et Noir.  
Possibilité d'installation en angle avec une paroi latérale Young F2B.



Hauteur 200 cm  
L 57 cm à L 182 cm

4 FINITIONS



3 VITRAGES

Charnières relevables pour une ouverture facile et une étanchéité parfaite



## JAZZ+

## LEDA

Portes battantes «saloon» L 100 cm.  
Installation en niche.  
Verre 6 mm transparent traité anticalcaire.  
Profils Argent Mat.  
Jonc aluminium en partie basse.  
Hauteur 200 cm.  
Garantie 2 ans.

Réf. L13JPB10030 - **858 €**

Montage possible en niche ou en angle. Réversible au montage.  
Disponible en profils Blanc, Argent Brillant, Argent Mat et Noir Mat.  
Existe en vitrage transparent, sérigraphie ou dépoli dégradé.



Hauteur 200 cm  
L 70 cm | L 100 cm  
L 80 cm | L 120 cm  
L 90 cm | L 140 cm

4 FINITIONS



3 VITRAGES



SUR-MESURE



ACCESSIBILITÉ PMR



à partir de :  
**686 €**

Ouverture  
intérieur / extérieur



à partir de :  
**750 €**

Poignées  
porte-serviettes

Ouverture  
intérieur / extérieur.

Joint de bas de porte



à partir de :

**432 €****PYRA SILVER**

Porte coulissante 1 volet coulissant + 1 volet fixe L 120 cm.  
Verre de sécurité transparent traité anticalcaire :  
5 mm pour la paroi coulissante, 4 mm pour la paroi fixe.  
Profilé en Aluminium Silver.  
Hauteur 190 cm.  
Paroi réversible.  
Équipée d'une fermeture magnétique.  
Poignée métallique argent.  
Garantie 5 ans hors verre.

Réf. PYRA11248 - **477 €**

Installation réversible.

PLUSIEURS  
DIMENSIONS

Hauteur 190 cm

L 100 cm

L 120 cm

L 140 cm



à partir de :

**692 €**Porte coulissante sur  
roulement à billesVerre de  
sécurité fumé**ZEPHYROS 2P**

Portes coulissantes 1 volet coulissant + 1 volet fixe L 96-102 cm  
Paroi fixe cadrée  
Verre de sécurité 6 mm fumé.  
Profilé Silver, plage de réglage 6 cm.  
Hauteur 195 cm  
Poignée métallique.  
Garantie 2 ans.

Réf. ZEPHYR2P96-54B - **870 €**PLUSIEURS  
DIMENSIONS

Hauteur 195 cm

L 96-102 cm

L 126-132 cm

L 156-162 cm

L 114-120 cm

L 136-142 cm

L 166-172 cm

L 116-122 cm

L 146-152 cm

Paroi fixe latérale L 70 cm.  
Verre de sécurité 6 mm fumé.  
Profilés Silver, plage de réglage 6 cm.  
Hauteur 195 cm  
Garantie 2 ans.

Réf. ZEPHYRF68-54B - **443 €**

Disponible en vitrage transparent, fumé, en verre sérigraphié Zephyros 1, Niva.  
Disponible en profilés Blanc, Silver, Chromé, Noir.

PLUSIEURS  
DIMENSIONS

Hauteur 195 cm

L 68-71 cm

L 78-81 cm

L 93-96 cm

L 73-76 cm

L 83-86 cm

L 98-101 cm

L 76-79 cm

L 88-91 cm

L 118-121 cm

4  
FINITIONS4  
VITRAGES

## LUNES 2.0 2PH



Porte coulissante 1 volet coulissant + 1 volet fixe L 120-126 cm.  
Panneau coulissant sans profilé bas, déclipable en partie basse.  
Verre de sécurité 6 mm sérigraphie Lunes 2.0.

Profilés Silver.  
Hauteur 195 cm.  
Garantie 2 ans.

Réf. LUN2PH120S-78B - **862 €**



Hauteur 195 cm			
L 96-102 cm	L 120-126 cm	L 144-150 cm	L 168-174 cm
L 102-108 cm	L 126-132 cm	L 150-156 cm	L 174-180 cm
L 108-114 cm	L 132-138 cm	L 156-162 cm	
L 114-120 cm	L 138-144 cm	L 162-168 cm	

Paroi fixe latérale L 68-71 cm.  
Verre de sécurité 6 mm sérigraphie Lunes 2.0 Profilés Silver.  
Hauteur 195 cm.  
Garantie 2 ans.

Réf. LUNFZ68-78B - **380 €**

Existe en profilés Blanc, Silver, Chromé, Argent.  
Disponible en vitrage transparent, Aqua, Niva ou sérigraphié Lunes 2.0.



Hauteur 195 cm		
L 68-71 cm	L 83-86 cm	L 98-101 cm
L 73-76 cm	L 88-91 cm	
L 78-81 cm	L 93-96 cm	



## JAZZ+

## LEDA

Porte coulissante sans seuil L 140 cm, réversible.  
(1 volet coulissant + 1 volet fixe)  
Verre de sécurité transparent 6 mm traité anticalcaire.  
Profilés Noir Mat.  
Hauteur 200 cm.  
Paroi réversible.  
2 poignées Noir Mat (1 extérieure et 1 intérieure).  
Garantie 2 ans.

Réf. L13JPCS14035 - **1152 €**

Livrée avec baguette de seuil pour une meilleure étanchéité



Hauteur 200 cm	
L 100 cm	L 160 cm
L 120 cm	L 170 cm
L 140 cm	L 180 cm



Paroi fixe latérale L 70 cm.  
Verre de sécurité 4 mm transparent traité anticalcaire.  
Profilés Noir Mat.  
Hauteur 200 cm.  
Garantie 2 ans.

Réf. L13JPF07035 - **473 €**

Existe en profilé Blanc, Argent Brillant, Argent Mat ou Noir Mat.  
Disponible en vitrage transparent, sérigraphié et verre dépoli dégradé.



Hauteur 200 cm	
L 70 cm	L 90 cm
L 75 cm	L 100 cm
L 80 cm	L 120 cm





Hauteur 207 cm  
Idéal pour les personnes  
de grande taille

à partir de :  
**1560 €**

Finition Inox brossé

Ouverture et fermeture  
amorties



Panneau coulissant  
déclipsable pour un  
entretien facile

à partir de :

**845 €**

Grande largeur jusqu'à 202 cm

**nouveau**

## EKINOX C+F

Kinedo

Porte coulissante 1 volet coulissant + 1 volet fixe L 120 cm.  
Verre de sécurité transparent traité anticalcaire :  
8 mm pour le volet coulissant, 6 mm pour le volet fixe.  
Profilé en Aluminium Inox brossé.  
Baguette cache-silicone assortie en bas de paroi.  
Hauteur 207 cm.  
Poignée métallique intérieure/extérieure Inox brossé.  
Garantie 2 ans.

Réf. PA4271ITNED - **1212 €**

Existe en version gauche ou droite.



PLUSIEURS  
DIMENSIONS

Hauteur 207 cm

L 100 cm	L 160 cm
L 120 cm	L 170 cm
L 140 cm	L 180 cm



FABRIQUÉ  
EN FRANCE



SUR-MESURE

Paroi fixe latérale L 70 cm.  
Verre de sécurité transparent 6 mm avec traitement anticalcaire.  
Profilé en Aluminium Inox brossé.  
Baguette cache-silicone assortie en bas de paroi.  
Hauteur 207 cm.  
Garantie 2 ans.

Réf. PA4280ITNEG - **396 €**



PLUSIEURS  
DIMENSIONS

Hauteur 207 cm

L 70 cm	L 100 cm
L 80 cm	L 120 cm
L 90 cm	



FABRIQUÉ  
EN FRANCE



SUR-MESURE

## ROSE ROSSE 2P

NOVELLINI

Porte coulissante  
1 volet coulissant + 1 volet fixe L 116-122 cm.  
Verre de sécurité 6 mm transparent avec traitement déperlant.  
Poignée Cristal.  
Profilé Chromé.  
Plage de réglage 6 cm.  
Hauteur 200 cm.  
Garantie 2 ans.

Réf. ROSE2P116S-1K - **1021 €**



PLUSIEURS  
DIMENSIONS

Hauteur 200 cm

L 96-102 cm	L 126-132 cm	L 146-152 cm	L 166-172 cm	L 186-192 cm
L 114-120 cm	L 131-137 cm	L 151-157 cm	L 171-177 cm	L 191-197 cm
L 116-122 cm	L 136-142 cm	L 156-162 cm	L 176-182 cm	L 196-202 cm
L 121-127 cm	L 141-147 cm	L 161-167 cm	L 181-187 cm	

Paroi fixe latérale L 70 cm.  
Verre de sécurité transparent 6 mm avec traitement déperlant.  
Profilés Chromé.  
Hauteur 200 cm.  
Garantie 2 ans.

Réf. ROSEF68-1K - **431 €**

Disponible en vitrage transparent, Satin, sérigraphié Rose 1 et Rose 2.  
Existe en profilés Blanc, Silver, Chromé.  
Poignée métallique chromée en option



PLUSIEURS  
DIMENSIONS

Hauteur 200 cm

L 68-71 cm	L 78-81 cm	L 88-91 cm	L 98-101 cm
L 71-74 cm	L 81-84 cm	L 91-94 cm	L 108-111 cm
L 73-76 cm	L 83-86 cm	L 93-96 cm	L 118-121 cm
L 75-78 cm	L 85-88 cm	L 95-98 cm	

3

FINITIONS



4

VITRAGES



à partir de :

**1290 €**

l'ensemble

Poignée intégrée  
dans le verreFermeture et ouverture  
amortie et sécurisée  
« Soft Open & Close »

Design by Marco Pellici

## OPERA PH+FH



Porte coulissante 1 volet coulissant L 140 cm.  
Installation en angle.  
Panneau coulissant sans profilé bas, déclinable en partie basse.  
Verre de sécurité 8 mm transparent.  
Profilés Noir.  
Hauteur 200 cm.  
Garantie 2 ans.

Réf. OPEPH139S-1H - **1343 €**

Paroi fixe latérale L 68-71 cm.  
Verre de sécurité 8 mm avec traitement déperlant.  
Profilés Noir.  
Hauteur 200 cm.  
Garantie 2 ans.

Réf. OPEFH69D-1H - **528 €**

Disponible en vitrage transparent, en verre sérigraphié Ravenna.  
Disponible en profilés Blanc, Silver, Chromé, Noir.

PLUSIEURS  
DIMENSIONS

Hauteur 200 cm  
Porte coulissante : L 97-99 cm à L 199-201 cm  
Paroi fixe : L 67-69 cm à L 119-121 cm

4  
FINITIONS2  
VITRAGES

**COUP  
DE CŒUR**

**On aime** le Design  
by Marco Pellici



## NICA

**Rath**

Porte coulissante sans seuil L 140 cm avec 1 volet coulissant + 1 volet fixe.  
Installation en niche.  
Verre de sécurité 6 mm transparent haute qualité.  
Paroi coulissante avec ralentissement à l'ouverture et fermeture (Sof & close), déclinable pour un nettoyage facilité.  
Profils Aluminium Argent Poli ajustables sur 2,5 cm.  
Poignées métalliques de haute qualité.  
Hauteur 200 cm.  
Garantie 2 ans pour la paroi de douche.  
Garantie 20 ans pour la fourniture des pièces détachées.

Réf. NI L2L 14020 VAR - **1557 €**

Disponible avec porte coulissante à gauche ou à droite.  
Existe aussi en finition Noir Soft.

En option : traitement anticalcaire Rothaclean.

PLUSIEURS DIMENSIONS	Hauteur 200 cm			SUR-MESURE
	L 100 cm	L 130 cm	L 160 cm	
L 110 cm	L 140 cm	L 170 cm		
L 120 cm	L 150 cm	L 180 cm		

2 FINITIONS



## ALTUS

**LEDA**

Porte coulissante sans seuil grande hauteur L110-120 cm.  
1 volet coulissant + 1 volet fixe.  
Installation en niche.  
Verre de sécurité 8mm transparent anticalcaire.  
Profilé Argent Brillant.  
Hauteur : 210 cm.  
Garantie 2 ans.

Réf. L13AL600133 - **1315 €**

Existe en verre transparent ou teinté gris.

Paroi réversible.

Également 27 dimensions en installation en angle.

PLUSIEURS DIMENSIONS	Hauteur 210 cm			2 VITRAGES
	L 110-120 cm	L 140-150 cm	L 170-180 cm	
L 120-130 cm	L 150-160 cm	L 180-190 cm		
L 130-140 cm	L 160-170 cm	L 190-200 cm		







## IZI GLASS 2

LEDA

Cabine de douche 1/4 de rond accès d'angle 90 x 90 cm.  
Parois fixes 5 mm et portes coulissantes déclinables en verre de sécurité transparent 5 mm.  
Profils blanc.  
Hauteur 202 cm.  
Panneaux de fond en verre couleur Vert Amande.  
Équipée d'un mitigeur thermostatique, d'une douchette à main 3 jets et d'un flexible chromé 1,50 m.  
Receveur BAS/PMMA renforcé avec pieds réglables.  
Garantie 2 ans.

Réf. L11IZQ0090 - **1656 €**

Existe en version avec portes : battantes, pivotantes, coulissantes  
3 vantaux accès de face et en finition avec le vitrage sérigraphié (bande décor blanc Opale).  
Existe également avec le mitigeur mécanique.

 PLUSIEURS DIMENSIONS	Hauteur 202 cm		 PLUSIEURS FORMES	rectangulaire
	80 x 80 cm (carré ou 1/4 de rond)	100 x 80 cm		carré
	90 x 90 cm (carré ou 1/4 de rond)	120 x 80 cm		1/4 de rond

1 PANNEAU DE FOND



2 VITRAGES



## KARA MINERAL

LEDA

Cabine de douche accès de face par porte pivotante 100 x 80 cm.  
Pour montage en angle.  
Paroi fixe et porte en verre de sécurité 5 mm transparent traité anticalcaire.  
Profils Argent Mat.  
Panneaux de fond en verre de sécurité blanc 4 mm traité anticalcaire.  
Douche de tête Ø 23 cm, douchette à main Ø 11,5 cm et mitigeur thermostatique.  
Receveur en béton minéral extra plat de 3,5 cm à poser.  
Poignée de maintien et porte savon.  
Garantie 2 ans

Réf. L11KM9R0401 - **2244 €**

Existe avec le fond en verre blanc ou en verre gris métallique.  
Existe en antidérapant en option pour les dimensions 140 et 160 cm.  
Existe en vitrage transparent ou sérigraphié.  
Existe aussi en version avec portes coulissantes déclinables en accès de face ou accès d'angle.

 PLUSIEURS DIMENSIONS	Hauteur 208 à 252 cm			 PLUSIEURS FORMES	rectangulaire
	80 x 80 cm	120 x 80 cm	140 x 90 cm*		carré
	90 x 90 cm	120 x 90 cm	160 x 80 cm*		1/4 de rond
	100 x 80 cm	140 x 80 cm*	160 x 90 cm*		

\*En verre de sécurité 6 mm

2 PANNEAUX DE FOND



2 VITRAGES





à partir de :

**2394 €**

Robinetterie sur tablette avec support de douchette intégré

Siège en option



à partir de :

**2528 €**

Chromolight avec séquence de couleurs intégré dans la colonne

Siège rabattable

Design by Marco Pellici

LEDA

**NEW CITY MINERAL SANS COIFFE**

Cabine de douche accès de face par porte pivotante sans coiffe 90 x 90 cm.  
Installation en angle.  
Pari fixe et porte pivotante 5 mm en verre traité anti-calcaire.  
Profils Argent Brillant.  
Hauteur 219,5-225,5 cm.  
Panneaux de fond en verre blanc pur 4 mm traité anti-calcaire.  
Douche de tête large 20 x 20 cm, tablette porte-flacon, mitigeur thermostatique avec inverseur.  
Receveur en béton mineral hauteur 3,5cm.  
Poignée de maintien.  
Garantie 2 ans.

Réf. L11NC9C1401 - **2394 €**

Existe avec le fond en verre blanc pur ou taupe.

Existe avec coiffe.

Cette gamme existe avec porte coulissante.

Siège transparent en option. Portes déclipables.

Cabine réversible.



PLUSIEURS DIMENSIONS

Hauteur 219,5-225,5 cm	
90 x 90 cm	120 x 80 cm
100 x 80 cm	120 x 90 cm



PLUSIEURS FORMES

rectangulaire
carré
1/4 de rond

2 PANNEAUX DE FOND



NOVELLINI

**GLAX 12.0 2P**

Cabine de douche hammam basique.  
Accès de face par porte coulissante 120 x 80 cm avec coiffe.  
Porte coulissante et parois fixes en verre de sécurité transparent 6 mm avec traitement déperlant, profils Blanc.  
Panneaux de fond en verre blanc de sécurité 5 mm.  
Colonne de douche et poignée en blanc assorties au profilé.  
Mitigeur thermostatique, douchette à main, coiffe avec douche zénithale.  
Fonction Chromolight avec séquence de couleurs intégré dans la colonne.  
Hammam et générateur de vapeur avec diffuseur d'arômes.  
Fonction Bluetooth.  
Siège rabattable.  
Étagère porte-objets.  
Hauteur 210 cm.  
Garantie 2 ans.

Réf. G212P120DT5-1UU - **3864 €**

Existe en version standard sans coiffe, standard avec coiffe,

standard avec coiffe avec option light.

Existe avec mitigeur mécanique ou thermostatique.

Disponible en profils Blanc, Silver, Noir (colonne de douche et poignée assorties).



PLUSIEURS DIMENSIONS

Hauteur 210-217 cm	
120 x 80 cm	
120 x 90 cm	

3 FINITIONS

**COUP DE CŒUR**

**On aime** le design épuré et contemporain avec de grandes surfaces vitrées et sa coiffe en verre discrète

## ACCESS

LEDA

Cabine de douche accès de face par porte pivotante 90 x 90 cm.  
Parois fixes en verre de sécurité transparent Glass Protect 6 mm.  
Profilés Argent Mat.  
Panneaux de fond en verre de sécurité blanc 4 mm traité anticalcaire.  
Douchette à main, douche de tête réglable en hauteur 30 cm et mitigeur thermostatique Ecostop.  
Receveur 3,5 cm en béton minéral à poser, chaud et soyeux au toucher.  
Châssis et socle en option pour une pose surélevée.  
Garantie 2 ans.

Réf. L11AC4C1101 - **2850 €**

Existe en vitrage transparent ou dépoli dégradé.

Réversible au montage gauche ou droite.

Possibilité de réhausser la cabine avec un kit de pieds châssis et une option de tablier en aluminium blanc.

Receveur antidérapant en option.

Existe aussi en version avec portes coulissantes déclinables.

Installation en angle, en niche ou milieu de mur.



PLUSIEURS DIMENSIONS

Hauteur 202 à 232 cm	
90 x 90 cm	100 x 80 cm
100 x 100 cm	120 x 80 cm



PLUSIEURS FORMES

rectangulaire  
carré  
1/4 de rond



FABRIQUÉ EN FRANCE

2

VITRAGES



## VINATA COMFORT

Roth

Cabine de douche accès de face par porte coulissante 140 x 90 cm.  
Parois fixes, porte coulissante et panneaux de fonds en verre de sécurité transparent 6 mm traité anti-goutte (EasytoClean).  
Profilés Argent Poli.  
Panneaux de fond blanc.  
Receveur extra-plat 3 cm en marbre de synthèse antidérapant PN24.  
Livré avec mitigeur thermostatique et porte-flacons Hansgrohe, deux barres de maintien et siège repliable Pellet (en option).  
Hauteur 216 cm.  
Garantie 2 ans.

Réf. VICFT14090HAT2P - **5746 €**

Panneaux de fonds disponibles en coloris Blanc ou Anthracite.

Existe en verre clair ou sérigraphié.

Existe en version haute, mixte et basse.

Possibilité de montage en niche ou angle.



PLUSIEURS DIMENSIONS

Hauteur 216 cm			
120 x 70 cm	140 x 70 cm	160 x 70 cm	170 x 70 cm
120 x 80 cm	140 x 80 cm	160 x 80 cm	170 x 80 cm
120 x 90 cm	140 x 90 cm	160 x 90 cm	170 x 90 cm



ANTI-DÉRAPANT PN24

2

PANNEAUX DE FOND

2

VITRAGES



Eligible au dispositif **ActionLogement**



Le remplacement de votre baignoire  
en 1 journée sans gros travaux

Siège à ouverture  
amortie

Receveur  
extra-plat 3,8 cm

Après



Avant

## KINEMAGIC SÉRÉNITÉ

Kinedo

Cabine de douche fermée à l'accès facilité à porte coulissante 79-96 x 160-177 cm.  
Installation en angle.

Hauteur totale : 203 cm (+6 à 11 cm : pour une pose sur pieds réglables).

Porte coulissante en verre de sécurité transparent traité anticalcaire 8 mm.

3 panneaux de fond hauts en verre extra-blanc et 1 paroi de retour en angle en verre transparent, 6 mm, traités anticalcaire.

Profilé en Aluminium Laqué Gris Clair.

Equipée d'un mitigeur mécanique Grohe et d'une douchette à main Grohe avec flexible anti-torsion.

Receveur extra-plat 3,8 cm en Biotec avec revêtement antidérapant.

2 barres de maintien et siège rabattable à ouverture amortie.

Garantie 2 ans.

**Réf. K7-1608-AHC-TN2-GSA - 4781 €**

Existe en 3 versions : panneaux de fond hauts, mixtes (2 hauts et 1 mi-hauteur)  
ou bas (2 mi-hauteurs et 1 haut).

Existe aussi en version espace ouvert. Existe en porte coulissante transparente ou bande centrale dépolie.

En option : rampe d'accès, barres de maintien supplémentaires.



PLUSIEURS  
DIMENSIONS

Hauteur 203 cm  
de 100-117 x 69-86 cm  
à 170-187 x 89-106 cm



ANTI-  
DÉRAPANT  
PN 24



ACCESSIBILITÉ  
PMR



FABRIQUÉ  
EN FRANCE

## DECOFAST STYLE



Panneau mural décoratif étanche.  
80 coloris disponibles, 2 hauteurs disponibles :  
200 ou 250 cm.

Prix à partir de : **203 €**



Hauteur 200 ou 250 cm  
L 90 cm  
L 120 cm  
L 140 cm

80  
PANNEAUX  
DE FOND

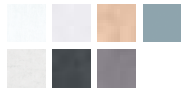

à partir de :  
**203 €**

Panneau  
recoupable

## DECOFAST COLLECTION



Panneau mural H 250 x L 120 cm.  
Épaisseur 3 mm.  
Panneau de fond en composite qui s'installe sur les murs périphériques  
de la douche ou de la baignoire en surépaisseur du carrelage ou sur un  
mur brut.

Décor Alpage H 250 x L 90 - Réf. 405204 - **317 €**

Profilé de finition - Réf. 400020 - **75 €**



Hauteur 200 ou 250 cm  
L 90 cm  
L 120 cm  
L 140 cm

80  
PANNEAUX  
DE FOND



Panneau  
recoupable

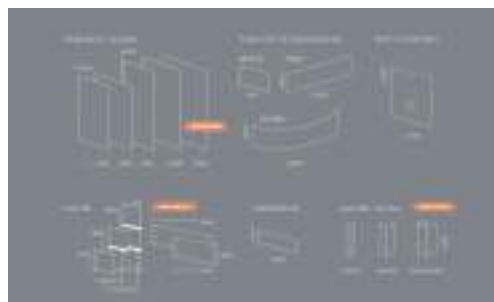

**On aime** les différentes solutions possibles :  
tablier de baignoire, bâti-support, crédence.



Existe en  
finition brillante



## VIPANEL

Panneau de fond en aluminium et composite.  
Dimensions H 255 x 150 cm  
Épaisseur 3 mm  
Finition Mat perlé, aspect Béton, décor Noir.  
Garantie 2 ans.

Réf. PM CNC 15025 0325P - **488 €**

Disponible en finition Mat perlé aspects Bois, Pierre, Marbre, Béton, ou en coloris Blanc, Gris, ou en finition Brillant aspects Marbre, Aragon, Bois.



PLUSIEURS  
DIMENSIONS

Hauteurs 205 cm, 210 cm, 255 cm

L 100 cm et L 150 cm

22  
COLORIS

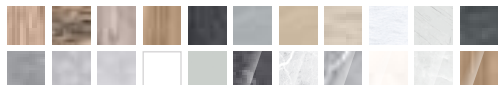

**Roth**



## PANOLUX

Panneau de fond en matériau composite renforcé stratifié.  
Dimensions H 255 cm x L 120 cm.  
Épaisseur 7,8 mm.  
Coloris Bois hêtre (à gauche) / Ardoise - D42  
Garantie 10 ans.

Réf. E63030-D42 - **682 €**

Existe en recto-verso, coloris unis, bois, textiles, bétons, pierres, styles industriels.



PLUSIEURS  
DIMENSIONS

Hauteur 233,5 cm ou 255 cm

Largeur 120 cm

28  
COLORIS

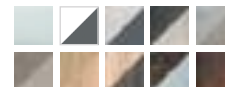

*Jacob Delafon*  
PARIS



On aime l'effet ardoise



Pose verticale ou horizontale.  
Le panneau mural BETO peut  
se recouper facilement sans  
limite de découpe.



Disponible en  
10 coloris et 3 textures  
différentes : pierre, ardoise  
et lisse

## BETO

Panneaux de fond en béton de synthèse.  
Dimensions H 250 x L 120 cm.  
Épaisseur 6 mm.  
Coloris Gros Anthracite.  
Finition effet ardoise.  
Garantie 5 ans.

Réf. BETO90613 - **714 €**

Disponible en effet ardoise : Blanc, Gris Anthracite ;  
et en effet pierre : Blanc, Gris Anthracite, Gris Cimento, Beige.  
En option : profilés de finition, profilés de jonction.



Hauteur 250 cm  
L 120 cm



COLORIS



## PANNEAU MURAL

mc bath

Panneau de fond en Acrystone.  
Dimensions H 210 x L 100 cm.  
Épaisseur 6 mm.  
Coloris Anthracite.

Réf. 01PAAN21001000N - **453 €**

Existe en épaisseur 9 mm.

Disponible en trois textures : pierre, ardoise ou lisse.

Panneaux de fond disponibles en Blanc, Marfil, Beige, Cappucino, Fango,  
Gris perle, Gris ciment, Basalte, Anthracite, Graphite



Hauteur 200 cm  
60 x 70 cm  
à 120 x 220 cm

10  
COLORIS





## KALI



Colonne de douche rénovation.  
Se raccorde sur la robinetterie existante.  
Barre télescopique 90,4 à 138,4 cm.  
Douche de tête ronde extra-plate laiton anticalcaire Ø 25 cm.  
Douchette Ø 10 cm 1 jet.  
Flexible synthétique effet métal lisse 1,50 m.  
Flexible de raccordement à la robinetterie.  
Chromé.  
Garantie 8 ans.

Réf. KALI40033 - **359 €**



## SODI



Colonne de douche thermostatique.  
Mitigeur thermostatique.  
Douche de tête ronde Ø 25 cm.  
Douchette Ø 11 cm 5 jets.  
Flexible synthétique effet métal lisse 1,50 m.  
Chromé.  
Garantie 8 ans.

Réf. SODI35025 - **354 €**



## CROMETTA 160 hansgrohe

Colonne de douche thermostatique.  
Mitigeur thermostatique Ecostat Universal façade froide.  
Douche de tête orientable ronde Ø 18 cm.  
Douchette Ø 10 cm Crometta 100 Vario 2 jets Intense Rain et Jet Rain, anticalcaire  
Flexible lisse Isiflex 1,60 m.  
Blanc/Chromé.  
Garantie 5 ans.

Réf. 27264400 - **455 €**





Manette de  
préhension

## KALI



Colonne de douche thermostatique.  
Mitigeur thermostatique C3 corps tiède.  
Douche de tête ronde extra-plate laiton Ø 25 cm orientable.  
Douchette Ø 10 cm 1 jet.  
Flexible synthétique effet métal lisse 1,50 m.  
Chromé.  
Garantie 8 ans.

Réf. KALI40041 - **474 €**



Tube recoupable  
par le bas pour ajuster à  
sa configuration

## CROMETTA S 240

hansgrohe

Colonne de douche thermostatique.  
Mitigeur thermostatique 1001 CL façade froide.  
Douche de tête orientable Crometta S Ø 24 cm.  
Douchette Ø 10 cm Crometta 100 Vario 2 jets anticalcaire.  
Flexible de douche lisse Isiflex 1,60 m.  
Chromé.  
Garantie 5 ans.

Réf. 27267000 - **539 €**



Douche de tête  
existe aussi en  
version carrée

DreamSpray  
pour un jet  
parfaitement  
uniforme

nouveau

## TEMPESTA COSMOPOLITAN SYSTEM 250



Colonne de douche thermostatique.  
Mitigeur thermostatique avec régulation  
thermostatique TurboStat.  
Bras de douche de 39 cm  
Douche de tête ronde Ø 25 cm.  
Douchette à main Ø 10 cm 2 jets : Rain, Jet.  
Flexible Silverflex 1,75 m.  
Chromé.  
Garantie 5 ans.

Réf. 26671000 - **529 €**

En option tablette porte-flacons amovible.  
Existe aussi en tête de douche carrée.



**nouveau**

## EUPHORIA SYSTEM 260



Colonne de douche thermostatique.  
Mitigeur thermostatique AquaDimmer avec fonction inverseur 2 sorties.  
Bras de douche de 45 cm orientable horizontalement.  
Douche de tête ronde Euphoria 260 Ø 260 mm 3 jets : Jet, SmartRain, Rain.  
Avec rotule, angle de rotation 15°.  
Douchette à main Euphoria 110 Ø 110 mm : 3 jets : Rain, SmartRain, Massage.  
Avec curseur ajustable en hauteur.  
Flexible Silverflex 1,75 m.  
Chromé.  
Garantie 5 ans.

Réf. 27615002 - **629 €**



## IDEALRAIN



Colonne de douche thermostatique.  
Mitigeur thermostatique Ceratherm 100 corps tiède.  
Douche de tête ronde anticalcaire Ø 20 cm orientable avec réducteur de débit.  
Douchette Ø 10 cm 3 jets : jet pluie, jet pluie concentré et jet massant.  
Avec réducteur de débit 8 litres/min sous 3 bar.  
Flexible anti-torsion 1,75 m.  
Chromé.  
Garantie 5 ans.

Réf. A5686AA - **685 €**



## EUPHORIA SYSTEM 210



Colonne de douche thermostatique.  
Mitigeur thermostatique avec inverseur.  
Douche de tête métallique ronde Ø 21 cm.  
Douchette Ø 11 cm 3 jets : pluie, massage, SmartRain.  
Bras de douche orientable.  
Flexible lisse Silverflex 1,75 m.  
Chromé.  
Garantie 5 ans.

Réf. 27964000 - **769 €**

En option tablette porte-flacons amovible.



COUP  
DE CŒUR

On aime le bouton Select sur la douche de tête et la douchette large pour changer de jet d'une simple pression



## CROMA S 280

hansgrohe

Colonne de douche thermostatique.  
Mitigeur thermostatique Ecostat Comfort façade froide.  
Douche de tête orientable ronde Cromo Ø 28 cm en métal.  
Douchette Raindance Select S 120 3 jets Ø 12 cm anticalcaire : Rain, RainAir, Whirl.  
Flexible de douche Isiflex 1,60 m.  
Noir mat.  
Garantie 5 ans.

Réf. 26890670 - **1393 €**

Disponible en finitions spéciales PVD Bronze Brossé, Epoxy Noir Mat, Epoxy Blanc Mat, PVD Noir Chromé Brossé, PVD Aspect Doré Poli

## CROMA SELECT E 180 2 JETS

hansgrohe

Colonne de douche thermostatique.  
Mitigeur thermostatique Ecostat Comfort façade froide.  
Douche de tête Cromo Select E 180 18 x 18 cm.  
2 jets : Rain et IntenseRain.  
Douchette Cromo Select E Multi 110 3 jets 11 x 11 cm anticalcaire : SoftRain, IntenseRain, Massage  
Flexible de douche Isiflex 1,60 m.  
Blanc / Chromé.  
Garantie 5 ans.

Réf. 27256400 - **885 €**

## EUPHORIA SYSTEM 310

GROHE

Colonne de douche thermostatique  
Mitigeur de douche thermostatique AquaDimmer corps tiède.  
Douche de tête ronde ABS RainShower Ø 31 cm avec rotule.  
Douchette à main Ø 11 cm avec curseur réglable en hauteur, 3 jets : Pluie, Massage, SmartRain.  
Débit 9,5 L/min.  
Flexibles Silverflex 1,75 m.  
Chromé.  
Garantie 5 ans.

Réf. 26384002 - **839 €**

5  
FINITIONS





Douchette 3 jets  
avec Bouton Select

**COUP  
DE CŒUR**



**On aime** la technologie PowderRain : un jet constitué de microgouttes qui est caressant, silencieux et sans éclaboussure.



25 cm

Poignée double fonction pour régler le débit et sélectionner la douchette à main ou la douche de tête



30 cm

Corps du mitigeur  
thermostatique  
oval

## RAINdance SELECT S 240 POWDERRAIN

**hansgrohe**

Colonne de douche thermostatique.  
Mitigeur thermostatique Ecostat Comfort avec fonction SafetyStop, façade froide.  
Douche de tête ronde Ø 24 cm 1 jet PowderRain.  
Douchette Raindance Select Select S 120 PowderRain 3 jets Ø 12 cm : PowderRain, Rain et WhirlAir.  
Flexible de douche Isiflex 1,60 m.  
Chromé.  
Garantie 5 ans.

Réf. 27633000 - **1089 €**

Disponible en finitions spéciales PVD Bronze Brossé, Epoxy Noir Mat, Epoxy Blanc Mat, PVD Noir Chromé Brossé, PVD Aspect Doré Poli



## OBLO

*Jacob Delafon*  
PARIS

Colonne de douche thermostatique.  
Mitigeur thermostatique avec butée de sécurité à 38°C et blocage de température à 50°C.  
Douche de tête ronde Ø 25 cm, en métal, sur rotule.  
Douchette à main EO Small.  
Flexible lisse anti-torsion 1,60 m.  
Chromé.  
Garantie 5 ans.

Réf. E11717-CP - **879 €**

## OPERA

**NOBILIA**  
The Best Technology for Water

Colonne de douche thermostatique.  
Mitigeur thermostatique corps froid : aucun risque de brûlure.  
Douche de tête ovale 30 x 20 cm.  
Douchette à main 1 jet.  
Chromée.  
Garantie 5 ans.

Réf. OP85630/30CR - **780 €**



Hauteur de colonne réglable

25 cm

## SODI

Colonne de douche thermostatique.  
Mitigeur thermostatique.  
Douche de tête ronde Ø 25 cm.  
Douchette Ø 12 cm 3 jets.  
Flexible synthétique noir 1,50 m.  
Noir mat.  
Garantie 2 ans.  
Réf. SODI35033 - **528 €**



Bras de douche orientable

20 cm



**COUP DE CŒUR**

**On aime** le design de la poignée et la finition Noir Mat très tendance

## UP

Colonne de douche thermostatique.  
Mitigeur thermostatique corps tiède.  
Douche de tête ronde Ø 20 cm en métal  
Douchette à main 1 jet.  
Epoxy Noir Mat.  
Garantie 5 ans.

Réf. UP94030/30BM - **1152 €**

Existe en Chromé, Noir Mat.

2 FINITIONS



Bras de douche orientable

31 cm

Technologie TurboStat qui maintient la température constante de l'eau et réagit en quelques fractions de seconde



**COUP DE CŒUR**

**On aime** les différentes finitions

## EUPHORIA SYSTEM 310 HARD GRAPHITE



Colonne de douche thermostatique.  
Mitigeur de douche thermostatique Grotherm 1000 Cosmopolitan.  
Douche de tête ronde Euphoria Cosmopolitan Ø 31 cm en métal, jet pluie, angle de rotation de 20°.  
Douchette à main Rain 3 jets : pluie, massage, SmartRain, curseur réglable en hauteur.  
Flexible Silverflex anti-torsion 1,75 m.  
Finition Hard Graphite Brossé.  
Garantie 5 ans.

Réf. 26075AL0 - **1899 €**

Existe en Chromé, Supersteel, Warm Sunset, Warm Sunset Brossé, Nickel, Nickel Brossé, Hard Graphite, Hard Graphite Brossé, Cool Sunrise, Cool Sunrise Brossé

10 FINITIONS



## CROMETTA E 240

hansgrohe

Colonne de douche thermostatique.  
Mitigeur thermostatique 1001 CL.  
Douche de tête orientable Crometta E 240 24 x 24 cm.  
Douchette Crometta Vario 2 jets Ø 10 cm :  
Jet Rain et IntenseRain.  
Flexible de douche lisse Isiflex 1,60 m.  
Chromé.  
Garantie 5 ans.  
Réf. 27271000 - **549 €**

## CERATHERM T100 EVO

  
Ideal Standard

Colonne de douche thermostatique.  
Mitigeur thermostatique corps tiède.  
Douche de tête carrée 20 x 20 cm.  
Douchette 3 jets EVO Diamant avec bouton Navigo  
11 x 11 cm.  
Poignées et tête de douche en métal.  
Flexible IdealFlex 1,75 m.  
Chromé.  
Garantie 5 ans.  
Réf. A7240AA - **749 €**

## JULY

  
PARIS

Colonne de douche thermostatique.  
Mitigeur thermostatique avec blocage à 37°  
température maxi à 50°, corps tiède.  
Douche de tête carrée 20 x 20 cm, sur rotule.  
Douchette à main Citrus Ø 9 cm 4 jets.  
Flexible lisse anti-torsion 1,60 m.  
Chromé.  
Garantie 5 ans.  
Réf. E5523-CP - **745 €**

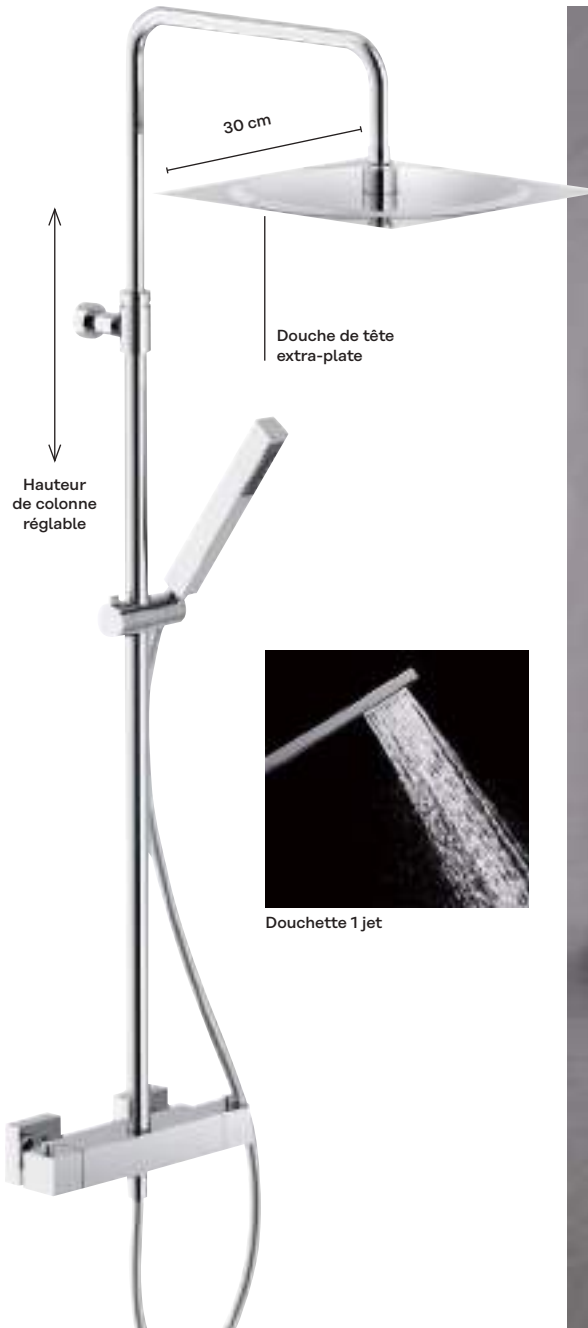

## GARY



Colonne de douche thermostatique.  
Mitigeur thermostatique corps tiède.  
Douche de tête carrée extra-plate inox 30 x 30 cm.  
Douchette rectangulaire 1 jet.  
Flexible synthétique effet métal lisse 1,50 m.  
Chromé.  
Garantie 8 ans.

Réf. GARY50040 - **900 €**



## STRAYT



Colonne de douche thermostatique.  
Mitigeur thermostatique avec butée de sécurité à 38° C et blocage température maxi à 50° C, inverseur sur poignée de débit, corps tiède.  
Douche de tête carrée 25 x 25 cm, en métal, sur rotule.  
Coulisseau-support de douchette à main, en métal, orientable.  
Douchette à main Shift Square 2 jets.  
Débit 10 l/mn avec régulateur.  
Flexible lisse anti-torsion 1,60 m.  
Chromé.  
Garantie 5 ans.

Réf. E98321-CP - **959 €**

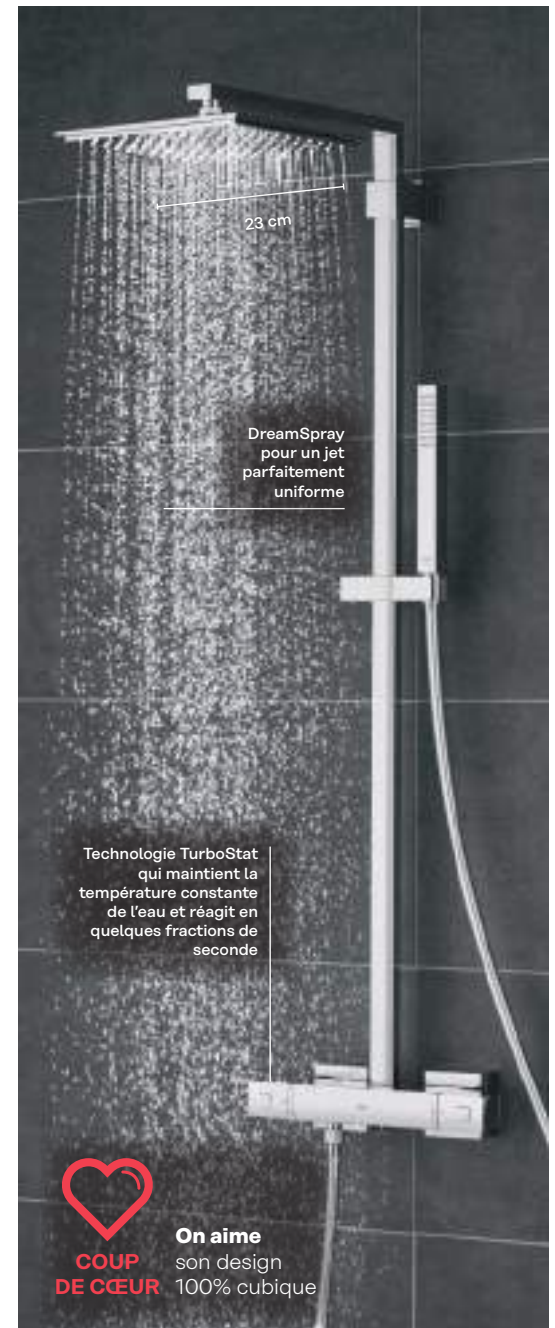

## EUPHORIA CUBE SYSTEM 230



Colonne de douche thermostatique.  
Mélangeur thermostatique AquaDimmer.  
Douche de tête métallique Rainshower Allure 23 x 23 cm,  
1 jet pluie.  
Douchette Euphoria Cube, réglable en hauteur.  
Flexible Silverflex anti-torsion 1,75 m.  
Chromé.  
Garantie 5 ans.

Réf. 26087000 - **1399 €**



## THICE

**NOBILIT**  
The Best Technology for Water

Colonne de douche thermostatique.  
Mitigeur thermostatique corps froid.  
Douche de tête rectangulaire 36 x 20 cm.  
Douchette 2 jets .  
Chromé.  
Garantie 5 ans.  
Réf. TH85530/52CR - **973 €**

## CROMA E 280

**hansgrohe**

Colonne de douche thermostatique.  
Mitigeur thermostatique Ecostat E corps 100 % froid  
Douche de tête Croma E 280 SoftCube 28 x 17 cm  
Douchette Croma Select E 110 Multi 3 jets 11 x 11 cm :  
Jet SoftRain, IntenseRain et Massage  
Chromée.  
Garantie 5 ans.  
Réf. 27630000 - **919 €**



On aime l'enveloppement généreux apporté par le jet RainAir, un jet aux gouttes perlantes enrichies en air

## OBLO DESIGN

*Jacob Delafon*  
PARIS

Colonne de douche thermostatique.  
Mitigeur thermostatique avec butée de sécurité à 38° C et blocage température maxi à 50° C, corps tiède.  
Douche de tête rectangulaire 40 x 25 cm, en métal, sur rotule.  
Douchette à main Ø 12 cm.  
Flexible lisse anti-torsion 1,60 m.  
Chromé.  
Garantie 5 ans.  
Réf. E20642-CP - **929 €**



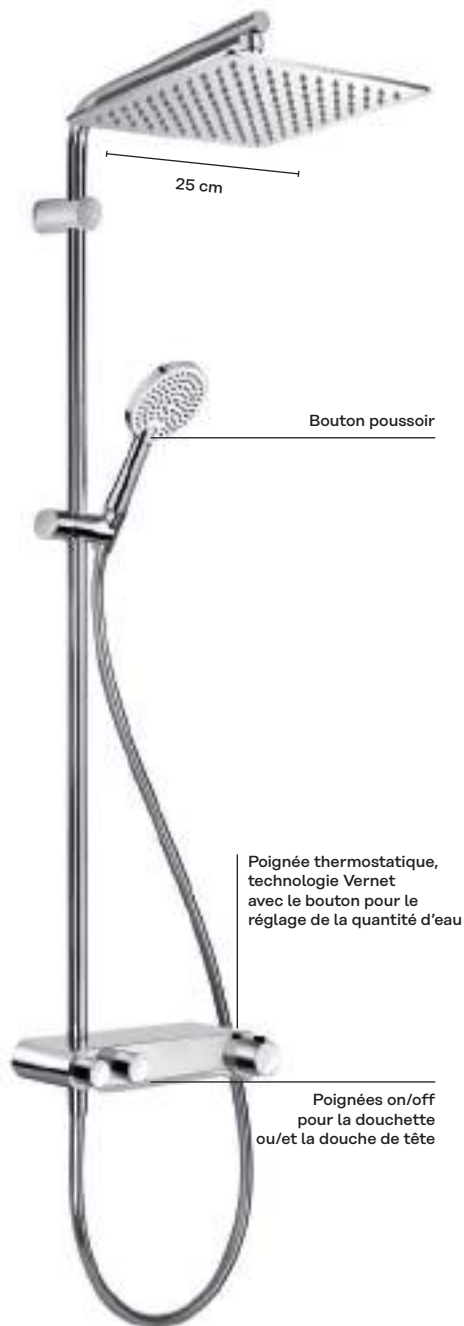

## BERY



Colonne de douche thermostatique.  
Mitigeur thermostatique avec tablette chromée ABS, corps froid, dimensions : L 30,1 x P 13,7 cm.  
Blocage température à 38°.  
Douche de tête inox extra-plate carrée bords arrondis 25 x 25 cm.  
Douchette 3 jets Air Ø 12 cm.  
Support douchette ABS réglable.  
Flexible à effet métal lisse 1,60 m.  
Chromé.  
Garantie 5 ans.

Réf. BERY50206 - **599 €**



Fonctionnement intuitif sur simple pression d'un bouton. Tablette porte gel douche, possibilité de faire fonctionner les 2 jets de la douche de tête simultanément



**On aime** sa large douche de tête 2 jets

## EUPHORIA SMARTCONTROL SYSTEM 310 DUO



Colonne de douche thermostatique.  
Thermostatique SmartControl.  
Douche de tête 2 jets ronde Euphoria Ø 31 cm 2 jets : Jet central et pluie.  
Douchette à main Euphoria Ø 11 cm : 3 jets : Rain, SmartRain, Massage.  
Tablette porte Gel douche.  
Flexible Silverflex 1,75 m.  
Chromé.  
Garantie 5 ans.

Réf. 26507000 - **1189 €**

Existe en Chromé, Blanc/Chromé, Supersteel, Warm Sunset, Warm Sunset Brossé, Nickel, Nickel Brossé, Hard Graphite, Hard Graphite Brossé, Cool Sunrise, Cool Sunrise Brossé



Fonctionnement intuitif sur simple pression d'un bouton. Tablette porte gel douche, possibilité de faire fonctionner les 2 jets de la douche de tête simultanément



**On aime** sa large tablette en verre sécurit pour accueillir shampooing et gel douche

## RAINSHOWER SYSTEM SMARTCONTROL 360 DUO



Colonne de douche thermostatique.  
Thermostatique SmartControl.  
Douche de tête ronde 2 jets.  
Douchette à main Pwer & Soul Ø 11,5 cm.  
Support douchette Tablette en verre Securit.  
Flexibles SilverFlex 1,75 m.  
Chromé.  
Garantie 5 ans.

Réf. 26250000 - **1649 €**

Existe en Chromé ou Blanc/Chromé.

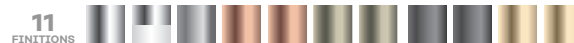



## PLAIN

Colonne de douche thermostatique.  
Mitigeur thermostatique avec tablette.  
Douche de tête rectangulaire 40 x 27 cm.  
Douchette 3 jets.  
Chromé.  
Garantie 5 ans.

Réf. PN115030/30 CR - **1704 €**

**NOBILIT**  
The Best Technology for Water



## RAINDANCE® SELECT E 360

hansgrohe

Colonne de douche thermostatique.  
Mitigeur thermostatique Ecostat Select avec tablette, façade froide.  
Douche de tête rectangulaire Raindance E 360 Air orientable 36 x 19 cm 1 jet.  
Douchette SoftCube Raindance Select E 120 anticalcaire, 3 jets : RainAir, Rain et Whirl.  
Support de douchette mural Porter'S Flexible de douche Isiflex 1,60 m.  
Chromé.  
Garantie 5 ans.

Réf. 27112000 - **1695 €**

Existe en Chromé ou Blanc/Chromé.

2 FINITIONS



## RAINDANCE® SELECT E 360 SHOWERTABLET 300

hansgrohe

Colonne de douche thermostatique.  
Mitigeur thermostatique ShowerTablet 300 avec tablette en verre, façade froide.  
Douche de tête rectangulaire Raindance E 360 Air orientable 36 x 19 cm 1 jet.  
Douchette SoftCube Raindance Select E 120 anticalcaire 3 jets : RainAir, Rain et Whirl.  
Support de douchette mural.  
Flexible de douche Isiflex 1,60 m.  
Chromé.  
Garantie 5 ans.

Réf. 27288000 - **1939 €**

Disponible en Chromé ou Blanc/Chromé.

2 FINITIONS



**COUP  
DE CŒUR**

**On aime** le mitigeur  
thermostatique pour son  
design et sa  
simplicité d'utilisation



**COUP  
DE CŒUR**

**On aime** la tablette en verre avec sa large  
plage de pose de 70 cm

Large tête de douche  
avec effet cascade

46 cm

Boutons Select sur la  
tablette pour la sélection  
des fonctions de douche  
et l'effet cascade

70 cm

## RAINANCE® E 300 SHOWERTABLET 350

hansgrohe

Colonne de douche thermostatique.  
Mitigeur thermostatique ShowerTablet 350  
avec tablette en verre, façade froide.  
Douche de tête rectangulaire Raindance E 300 Air 1 jet  
orientable 30 x 30 cm.  
Douchette Raindance Select S 120 3 jets :  
RainAir, Rain et Whirl.  
Flexible de douche Isiflex 1,60 m.  
Chromé.  
Garantie 5 ans.

Réf. 27361000 - **1629 €**

Mitigeur en finition Chromé ou Blanc/Chromé

## RAINMAKER® SELECT 460 3 JETS

hansgrohe

Colonne de douche thermostatique  
Mitigeur thermostatique ShowerTablet 700, façade froide, avec grande tablette en verre securit L 70 cm.  
Douche de tête Raindance Select 460, 46 x 30 cm 3 jets : Rain, RainStream, MonoRain  
Douchette ronde Raindance Select S 120 anticalcaire 3 jets : RainAir, Rain et Whirl  
Support de douchette mural.  
Flexible de douche Isiflex 1,60 m.  
Blanc / Chromé.  
Garantie 5 ans.

Réf. 27106400 - **4359 €**



**COUP  
DE CŒUR**

**On aime**

son look rétro combiné  
au confort d'un mitigeur  
thermostatique



## CARLOS PRIMERO

**NOBILIT**  
The Best Technology for Water

Colonne de douche thermostatique.  
Mitigeur thermostatique.  
Douche de tête ronde Ø 20 cm.  
Douchette laiton 1 jet avec poignée en plastique.  
Chromé.  
Garantie 5 ans.

Réf. CP030/30CR - **1147 €**

Existe en Chromé, Velvet Black, Ancient Bronze

**3**  
FINITIONS



## AQUASTYLE

**Kinedo**

Colonne totem en inox brossé.  
Largeur 20 cm x Hauteur 153 cm.  
Traitement anti-empreintes.  
Mitigeur thermostatique encastré.  
Douchette à main en laiton avec flexible anti-torsion.  
Douche pluie.  
Garantie 2 ans.

Réf. CD311 - **616 €**

Existe en inox laqué blanc mat, laqué noir mat ou inox brossé.

**3**  
FINITIONS





## MIA

**NOBILIO**  
The Best Technology for Water

Solution encastrée avec mitigeur mécanique.  
Corps 2 voies encastré laiton.  
Douchette 1 jet.  
Douche de tête carrée 20 x 20 cm.  
Bras de douche en laiton longueur 35 cm.  
Flexible 1,50 m.  
Garantie 5 ans.

Réf. WESK100/90QCR - **1445 €**

## LIVE

**NOBILIO**  
The Best Technology for Water

Solution encastrée avec mitigeur mécanique.  
Corps 2 voies encastré laiton.  
Poignée laiton blocage 38°.  
Douche de tête ronde Ø 20 cm.  
Bras de douche en laiton longueur 35 cm.  
Flexible 1,50 m.  
Garantie 5 ans.

Réf. WESK100/91TCR - **1064 €**

## CUBE

**GROHE**

Solution encastrée avec mitigeur thermostatique.  
Thermostatique encastré avec 2 sorties Set Grotherm,  
GROHE Rapido corps encastré SmartBox,  
Set douche de tête Rainshower 310 31 cm incluant  
douche de tête 1 jet,  
Bras de douche horizontal 42,2 cm et corps encastré.  
Douchette Euphoria Cube Stick.  
Support mural Rainshower.  
Flexible de douche Silverflex 1,25 m.  
Chromé.  
Garantie 5 ans.

Réf. 120143 **990 €**

nouveau



## CROMA E 280

hansgrohe

Solution encastrée avec douche de tête Croma E Ø28 cm Jet RainAir.

Set de finition thermostatique SoftCube ShowerSelect encastré 2 fonctions.

Corps d'encastrement iBox Universal.

Douchette Croma Select E Vario Ø11 cm, 3 jets : Rain, Intense Rain et TurboRain.

Flexible Isiflex 1,60 m

Garantie 5 ans.

Réf. 88001273 - **1239 €**

nouveau



## RAINDANCE E300

hansgrohe

Solution encastrée avec douche de tête Raindance E300 (300x300) Jet RainAir.

Set de finition thermostatique tout-en-un, support de douchette et alimentation en eau intégrés ShowerSelect encastré 2 fonctions

Corps d'encastrement iBox Universal

Douchette Raindance Select E Ø12 cm, 3 jets : Rain, RainAir et WhirlRain

Flexible Isiflex 1,60 m avec contrôle de débit Chromée

Garantie 5 ans.

Réf. 88001275 - **1699 €**

nouveau

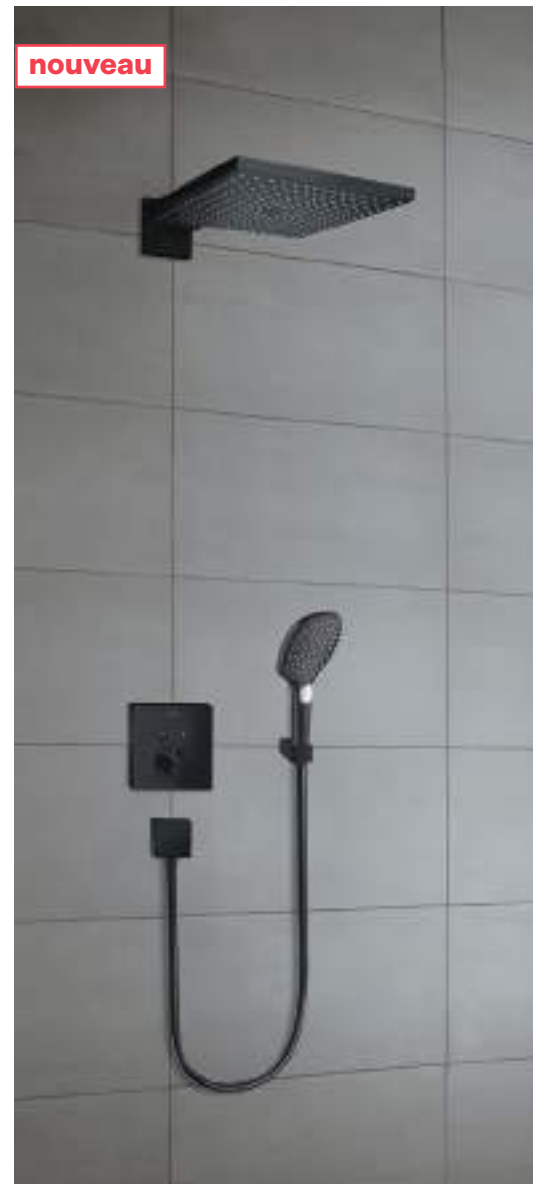

## RAINDANCE E300 NOIR

hansgrohe

Solution encastrée avec douche de tête Croma E Ø28 cm Jet RainAir.

Set de finition thermostatique SoftCube ShowerSelect encastré 2 fonctions.

Corps d'encastrement iBox Universal.

Douchette Croma Select E Vario Ø11 cm, 3 jets : Rain, Intense Rain et TurboRain.

Flexible Isiflex 1,60 m .

Noir Mat.

Garantie 5 ans.

Réf. 27939670 - **2295 €**



Contrôle jusqu'à 3 fonctions pour une expérience de douche améliorée



Contrôle jusqu'à 3 fonctions pour une expérience de douche améliorée

Manipulation intuitive et contrôle parfait du débit grâce à SmartControl

## GROHTHERM SMARTCONTROL SET DE DOUCHE RAINSHOWER 310 SMARTACTIVE CUBE



Solution encastrée avec mitigeur thermostatique.  
Thermostatique encastré avec 3 sorties.  
Set Grohtherm SmartControl pour installation finale.  
GROHE Rapido corps encastré SmartBox.  
Set douche de tête Rainshower 310 31 x 31 cm SmartActive Cube incluant :  
Douche de tête 2 jets, bras de douche horizontal 400 mm.  
Corps encastré pour douche de tête.  
Douchette Euphoria Cube.  
Support de douche mural Euphoria Cube.  
Flexible de douche Silverflex 1,50 m.  
Chromé.  
Garantie 5 ans.

Réf. 34804000 - **1599 €**

Existe en version ronde.



## GROHTHERM SMARTCONTROL SET DE DOUCHE RAINSHOWER 310 SMARTACTIVE



Solution encastrée avec mitigeur thermostatique SmartControl.  
Thermostatique encastré avec 3 sorties Set Grohtherm SmartControl pour installation finale.  
GROHE Rapido corps encastré SmartBox.  
Set douche de tête Rainshower 310 Ø 31 cm incluant douche de tête 2 jets, bras de douche horizontal 400 mm et corps encastré.  
Douchette Euphoria Cosmopolitan Stick.  
Support mural Rainshower.  
Raccord mural Rainshower 1/2".  
Flexible de douche Silverflex 1,50 m.  
Chromé.  
Garantie 5 ans.

Réf. 34705000 - **1649 €**

Existe en version carrée.





## ECRIN

Jacob Delafon  
PARIS

Panneau de fond sur bâti-support H 233,5 x L 100 x P 9 cm.

Bâti-support douche prêt-à-poser comprenant :

- Boîtier d'encastrement universel Modulo
  - Revêtement décoratif Panolux 100% étanche en finition Béton gris nuage
  - Douche de tête carré 28 x 28 cm
  - Douchette à main 2 jets avec flexible anti-torsion 1,60 m
  - Mitigeur thermostatique avec selecteur 2 voies.
  - Lumière d'ambiance LED
- Garantie 5 ans.

Réf. E803001-D35 - **3059 €** dont 0,09 € d'éco-part.

Disponible en Chêne Doré/Chêne Foncé, Béton Gris Nuage/Béton Gris Fer, Marbre/Granit Rubis. Existe en robinetterie carrée ou ronde. Éclairage en option. Configuration en angle ou niche. Largeur redécoupable (minimum 79 cm)

## RAINFINITY

hansgrohe

Solution encastrée avec douche de tête Rainfinity Ø36 cm jet PowderRain Blanc Mat.

Set de finition thermostatique E ShowerSelect encastré 2 fonctions Blanc Mat

Corps d'encastrement iBox Universal

Douchette Rainfinity 130 3 jets Blanc Mat : MonoRain, PowderRain, IntensePowderRain

Support de douchette tablette 500 mm Blanc Mat

Flexible Isiflex 1,60 m Blanc Mat.

Blanc Mat et Graphite.

Réf. 88001280 - **3119 €**







## AXOR SHOWERHEAVEN

AXOR

Douche de tête 120 x 30 cm amovible. 3 jets : vivifiant (16 L/min), apaisant et relaxant.  
 Jets activés individuellement ou simultanément  
 Éclairage 3700 K  
 Chromé.  
 Garantie 5 ans.

Réf. 10629000 - **10 655 €**

Corps d'encastrement douche de tête - Réf. 10922180 - **625 €**

Module thermostatique Select encastré 67 x 9 cm 5 fonctions - Réf. 18358000 - **2589 €**

Corps d'encastrement module thermostatique encastré 5 fonctions - Réf. 18313180 - **1359 €**

Douchette tube 2 jets - Réf. 28532000 - **233 €**

Flexible 1,25 m - Réf. 28282000 - **74 €**

L'ensemble - **15 535 €**

Existe en 10 finitions spéciales PVD



Jets activés  
individuellement  
ou simultanément

10  
FINITIONS





## RAINSHOWER F-SERIES 15''



Douche de tête 3 jets.  
Pluie, Bokoma Spray, jet cascade et combinaison des 3 jets.  
Dimensions : P 67,7 x L 38,1 x H 6 cm, 3 jets : pluie, bocoma spray, platine support Rainshower F15. Chromé.  
Garantie 5 ans.

Réf. 27938001 - **3999 €**

À compléter avec le corps encastré.  
Réf. 26042000 - **269 €**



## RAINSELECT

hansgrohe

Module thermostatique RainSelect encastré avec 4 fonctions, 4 sorties.  
Utilisation simultanée de plusieurs sorties.  
Bouton Select on/off pour 4 sorties.  
Butée de confort à 40° C.  
Limiteur de température réglable.  
Blanc / Chromé.  
Garantie 5 ans.

Réf. 15357400 - **1919 €** hors douchette et flexible

Disponible en Chromé, Blanc/Chromé, Noir/Chromé.  
Douchette et flexible à commander séparément.

À compléter avec le corps d'encastrement  
Réf. 15312180 - **1019 €**



## AXOR ONE

AXOR

Set de finition thermostatique.  
Mitigeur thermostatique encastré avec 3 sorties.  
Selection on/off confortable des fonctions grâce au large bouton Select.  
Finition spéciale Noir Chromé Brossé.  
Garantie 5 ans.

Réf. 45713340 - **2025 €** hors douchette

À compléter avec le corps d'encastrement iBox - Réf. 45710180 - **385 €**  
Existe en 10 finitions spéciales PVD



Bouton  
Select

## COMBI CROMA SELECT E

hansgrohe

Combiné de douche thermostatique.  
Mitigeur thermostatique Ecostat Comfort,  
façade froide.  
Barre de douche Unica'C 65 cm.  
Douchette SoftCube Select E 110 3 jets 11 x 11 cm :  
jet Rain, IntenseRain et TurboRain  
Flexible de douche Isiflex 1,60 m.  
Chromé / Blanc.

Garantie 5 ans.  
Réf. 27081400 - **349 €**

Existe aussi avec douchette ronde.



## COMBI IDEALRAIN



Ideal Standard

Combiné de douche thermostatique.  
Mitigeur thermostatique Ceratherm 50,  
corps tiède.

Barre de douche 90 cm.  
Douchette Ø 12 cm 3 jets  
avec réducteur de débit.  
Flexible anti-torsion 1,75 m.  
Porte-savon.  
Chromé.

Garantie 5 ans.  
Réf. A6368AA - **309 €**

Porte-savon  
intégré

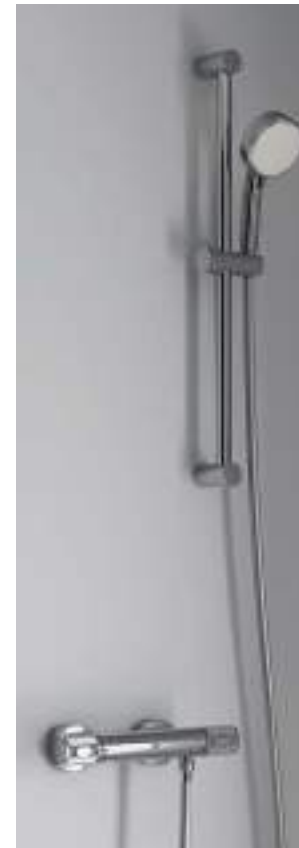

nouveau

GROHE

## GROHTHERM 1000 PERFORMANCE

Mitigeur thermostatique de douche  
Barre de douche 62 cm.  
Douchette 2 jets  
Flexible Relaxaflex 1,75 m.  
Chromé

Garantie 5 ans.  
Réf. 34838000 - **295 €**

Bouton  
Select

hansgrohe

## RAINDANCE SELECT S 120 3 JETS POWDERRAIN

Ensemble de douche.  
Barre de douche 65 cm.  
Douchette Raindance Select S 120 PowderRain Ø 12,5 cm 3 jets :  
PowderRain, Rain et Whirl  
Technologie anticalcaire QuickClean  
Flexible de douche 1,60 m.  
Porte-savon  
Chromé.

Garantie 5 ans.  
Réf. 27654000 - **229 €**



COUP  
DE CŒUR



**On aime** la technologie PowderRain un jet constitué de microgouttes qui est caressant, silencieux et sans éclaboussure.



Sélection des jets  
par bouton sélecteur

## KALI



Ensemble de douche.  
Barre de douche 60 cm.  
Douchette ABS Ø 10 cm 3 jets :  
jet pluie, jet massant, jet pluie/massant  
avec picôts anticalcaires.  
Flexible PVC 1,75 m.  
Chromé.  
Garantie 5 ans.

Réf. KALI42005 - **48 €**

Douchette ABS Ø 10 cm 3 jets :  
jet pluie, jet massant, jet pluie/massant.  
Avec picôts anticalcaires.  
Chromé.  
Garantie 5 ans.

Réf. KALI41007 - **19 €**



## RAINSHOWER SMARTACTIVE 130 CUBE



Barre de douche.  
Douchette 3 jets.  
Longueur barre 90 cm.  
Débit limité 8l/min.  
Chromé.  
Garantie 5 ans.

Réf. 26587000 - **215 €**

Douchette 3 jets  
Pomme Ø 13 cm  
Débit limité 8l/min  
Chromé.  
Garantie 5 ans.

Réf. 26582000 - **95 €**

Existe en Chromé, Blanc, Supersteel,  
Warm Sunset Brossé, Hard Graphite,  
Hard Graphite brossé, , Cool Sunrise brossé,

7  
FINITIONS

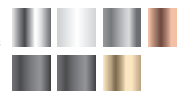

## IDEALRAIN EVOJET



Ensemble de douche.  
Barre de douche 60 cm.  
Douchette Ø 12,5 cm 3 jets : jet pluie,  
jet effet brume et massage.  
Avec réducteur de débit 8l/min.  
Flexible anti-torsion 1,75 m.  
Garantie 5 ans.

Réf. B1762AA - **219 €**

Existe avec barre de 90 cm et  
douchette format rond pour les 2 versions.

**nouveau**

## RAINSHOWER SMARTACTIVE 130



Douchette Ø 13 cm 3 jets :  
pluie, jet et active massage.  
Débit 8 l/min.  
Chromé.  
Garantie 5 ans.

Réf. 26574000 - **95 €**

Existe en version ronde ou carrée.  
Existe en Chromé, Blanc, Supersteel, Warm Sunset  
Brossé, Warm Sunset, Nickel, Nickel Brossé, Hard  
Graphite, Hard Graphite brossé, Cool Sunrise,  
Cool Sunrise brossé.

11  
FINITIONS

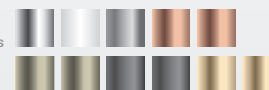

Changez de jet  
d'une simple  
pression sur  
le bouton Select

## CROMA SELECT S 110 VARIO 3 JETS

hansgrohe

Douchette Ø 11 cm anticalcaire 3 jets :  
jet Rain, jet IntenseRain, Turbo Rain  
Changement de jet via le bouton Select.  
Chromé / Blanc.  
Garantie 5 ans.

Réf. 26802400 - **59 €**

Existe en version carrée.





**COUP DE CŒUR** On aime le design de la manette creuse



### ACQUARIO

Mitigeur mécanique.  
Chromé.  
Garantie 5 ans.  
Réf. AC103130CR - **135 €**

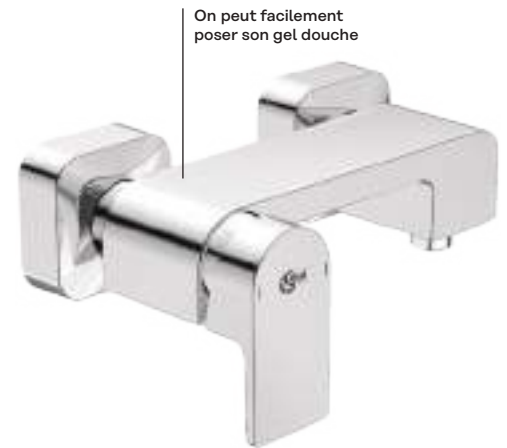

**NOBILIA**  
The Best Technology for Water

### EDGE

Mitigeur douche mural.  
Poignée en métal. Aérateur intégré.  
Chromé.  
Garantie 5 ans.  
Réf. A7120AA - **219 €**

  
Ideal Standard

### KALI

Mitigeur mécanique.  
Chromé.  
Garantie 8 ans.  
Réf. KALI10200 - **90 €**

  
AQUANCE  
The Best Technology for Water



### GRAZIA

Mélangeur mécanique.  
Chromé.  
Garantie 5 ans.  
Réf. GRC5003/1CR - **178 €**  
Existe en Chromé, Bronze, Royal Gold

**NOBILIA**  
The Best Technology for Water

### TONIC II

Mitigeur mécanique.  
Chromé.  
Garantie 5 ans.  
Réf. A6337AA - **395 €**

  
Ideal Standard

### SOFÍ

Mitigeur mécanique.  
Chromé.  
Garantie 5 ans.  
Réf. SI98130CR - **410 €**  
Existe en Chromé, PVD Royal Gold, Ancient Bronze

**NOBILIA**  
The Best Technology for Water

3 FINITIONS 

3 FINITIONS 



## SODI

Mitigeur thermostatique corps tiède.  
Poignées ABS.  
Chromé.  
Garantie 8 ans.

Réf. SODI00219 - **118 €**



## KALI

Mitigeur thermostatique corps tiède.  
Poignées laiton.  
Chromé.  
Garantie 8 ans.

Réf. KALI10218 - **153 €**

Existe en Chromé, Noir mat.



Poignée de  
préhension en laiton

2  
FINITIONS



**COUP  
DE CŒUR**

**On aime**  
la version en finition noir mat



EXCLUSIVITÉ  
g  
EXCLUSIVITÉ

Poignées métal



## ACQUARIO

Mitigeur thermostatique corps tiède.  
Poignées laiton.  
Chromé.  
Garantie 5 ans.

Réf. VV103030CR - **172 €**



EcoSmart permet de consommer jusqu'à 60% d'eau en moins.  
Bouton Ecostop limitant la consommation à 10 l/min



## ECOSTAT 1001 CL

hansgrohe

Mitigeur thermostatique façade froide,  
butée de confort à 40°C.  
Poignées métal.  
Chromé.  
Garantie 5 ans.

Réf. 13211000 - **199 €**



nouveau

## ECOSTAT COMFORT

hansgrohe

Mitigeur thermostatique façade froide.  
Butée de confort à 40°C  
Poignées métal.  
Noir Mat.  
Garantie 5 ans.

Réf. 13116670 - **409 €**

Disponible en finitions spéciales PVD Bronze Brossé,  
Epoxy Noir Mat, Epoxy Blanc Mat,  
PVD Noir Chromé Brossé, PVD Aspect Doré Poli

5  
FINITIONS



**On aime** le design des poignées



**COUP DE CŒUR**

On aime le design des poignées

Poignées métal



Poignées ergonomiques pour un réglage facile même avec les mains mouillées

**UP**



Mitigeur thermostatique corps tiède.  
Poignées métal.  
Chromé.  
Garantie 5 ans.

Réf. UP94030CR - **239 €**

Existe en Chromé, Polar white, Velvet Black

**KHEOPS**

PORCHER

Mitigeur thermostatique corps tiède.  
Poignées métal.  
Chromé.  
Garantie 5 ans.

Réf. D2591AA - **259 €**

**nouveau**

**METRO**



Mitigeur thermostatique corps tiède.  
Poignées ABS.  
Garantie 5 ans pour le mécanisme.  
Garantie 10 pour le revêtement.

Réf. E24394-CP - **285 €**

Tablette en option avec surface antiglisse.



Poignées Grohe Metal Grip ergonomiques en métal



**GROHTHERM 1000**



Mitigeur thermostatique corps tiède.  
Poignées métal.  
Chromé.  
Garantie 5 ans.

Réf. 34818003 - **278 €**

**GROHTHERM 800 COSMOPOLITAN M**



Mitigeur thermostatique.  
Poignée métal.  
Chromé.  
Garantie 5 ans.

Réf. 34771000 - **253 €**

Existe en Chromé, Supersteel, Hard Graphite, Hard Graphite Brossé, Cool Sunrise Brossé

**nouveau**

**GROHTHERM 1000 PERFORMANCE**



Mitigeur thermostatique corps tiède.  
Poignée ABS.  
Chromé.  
Garantie 5 ans.

Réf. 34832000 - **254 €**





**nouveau**

### ECOSTAT E

hansgrohe

Mitigeur thermostatique, corps froid.  
Butée de confort à 40°C  
Poignées métal.  
Chromé.  
Garantie 5 ans.  
Réf. 15773000 - **339 €**



Poignées métal

### GARY



Mitigeur thermostatique corps tiède.  
Poignées laiton.  
Chromé.  
Garantie 8 ans.  
Réf. GARY20217 - **204 €**



Poignées métal

### GROTHERM CUBE



Mitigeur thermostatique.  
Poignée métal.  
Chromé.  
Garantie 5 ans.  
Réf. 34509000 - **469 €**  
En option tablette porte-flacons amovible.



Large tablette pour  
accueillir le gel douche

### GROTHERM 2000



Mitigeur thermostatique corps tiède.  
Tablette amovible métal.  
Chromé.  
Garantie 5 ans.  
Réf. 34463001 - **419 €**





## BERY

Mitigeur thermostatique corps froid.  
Tablette chromée ABS.  
Chromé.  
Garantie 5 ans.

Réf. BERY20100 - **282 €**



Poignées ergonomiques  
intégrées au mitigeur

## PLAIN

Mitigeur thermostatique corps tiède avec tablette.  
Tablette en verre de sécurité Blanc.  
Chromé/Blanc  
Garantie 5 ans.

Réf. PN115030CR - **425 €**



## SHOWER TABLET 350

**hansgrohe**

Mitigeur thermostatique façade froide avec tablette.  
Butée de confort à 40°C.  
Chromé.  
Façade en verre securit Blanc/Chromé.  
Garantie 5 ans.

Réf. 13102000 - **425 €**

Disponible en Chromé, Blanc/Chromé.  
Existe en version avec tablette 35 cm ou 60 cm.



Large tablette pour  
accueillir le gel douche

## GROHTHERM SMARTCONTROL



Mitigeur thermostatique avec tablette.  
Chromé.  
Garantie 5 ans.

Réf. 34719000 - **439 €**



Bouton Select pour  
changer facilement les  
jets de douche

## SHOWERTABLET SELECT 300

**hansgrohe**

Mitigeur thermostatique façade froide.  
Butée de confort à 40°C.  
Tablette en verre de securit (chromé ou blanc).  
Chromé  
Garantie 5 ans.

Réf. 13171000 - **559 €**

Disponible en Chromé, Blanc/Chromé



# L'ADOUCCISSEUR D'EAU

LA MEILLEURE SOLUTION CONTRE LE TARTRE !

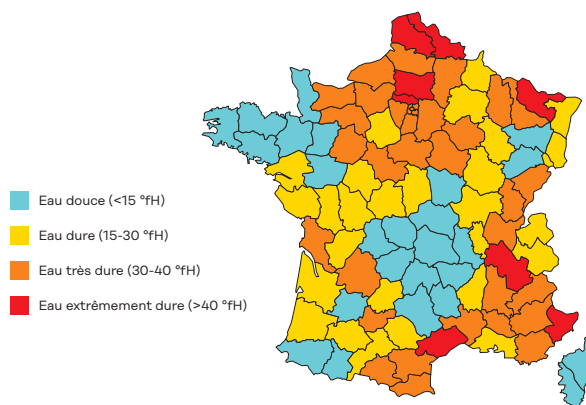

Dans de nombreuses régions, l'eau est extrêmement calcaire ou dure. Le tartre n'a aucune conséquence sur la santé, mais il agit sur le confort quotidien : entartrage des appareils ménagers, traces blanches sur les surfaces lavées à l'eau, vieillissement prématuré des équipements et surconsommation d'énergie au niveau de la production d'eau chaude.

## 1 POURQUOI ADOUCIR ?

La mise en place d'un adoucisseur vous apportera :

### BIEN-ÊTRE ET CONFORT

- Le calcaire contenu dans l'eau est un facteur aggravant dans le cas de sécheresse cutanée et autres problèmes de peau. Dans ce cas, l'adoucisseur vous apportera un véritable bien-être.
- Moins de traces disgracieuses sur les robinetteries, parois de douche, éviers, carrelages, etc...
- Le linge est plus souple.



JUSQU'À  
50%  
D'ÉCONOMIE



### PROTECTION ET ÉCONOMIE

- Le tartre est un isolant, c'est pourquoi une production d'eau chaude protégée par un adoucisseur est beaucoup plus économique jusqu'à 50% d'économie
- Une protection totale de vos diverses installations et appareils ménagers contre le tartre
- Une diminution importante de votre consommation de produits ménagers.

## 2 POURQUOI FILTRER ?

### LA SUPPRESSION DES IMPURETÉS

L'eau contient quantité de particules en suspension (limons, particules organiques, sables et diverses impuretés) qu'il convient de retirer de l'eau avec une filtration adaptée. Ces particules sont susceptibles d'occasionner sur vos installations (robinetteries, clapets, mécanismes, soupapes, tuyauteries) des dégâts tels que des fuites, blocages et bouchages.



## 3 POURQUOI PURIFIER ?

### LA SUPPRESSION DES POLLUANTS

Pour atteindre leurs objectifs de potabilité, les stations de retraitement des eaux n'hésitent pas à utiliser de produits chimiques tels que le chlore, mais cela peut donner un mauvais goût à l'eau.



**Retrouvez toutes nos solutions  
pour filtrer ou purifier dans nos agences !**



## ADOUCCISSEUR D'EAU ÉCO 20 L



Vanne électronique.  
Quantité de résine 20 L.  
Dimensions H 1120 x P 630 x L 340 mm.  
Régénération volumétrique.  
Installation et entretien simplifiés :  
Fourni avec by-pass raccordable sur l'arrière ou le côté 1" mâle  
Bac à sel amovible qui épouse la forme de la bouteille.  
Garantie 2 ans.

Réf. ADOU00213 - **878 €** dont 1,50 € d'éco-contribution.



## ADOUCCISSEUR D'EAU CONNECTÉ 10 L



Compact et Ergonomique.  
Quantité de résine 10 L.  
Spécialement conçu pour les emplacements :  
dimensions H 630 x P 640 x L 320 mm  
Connecté à son application pour faciliter son utilisation  
(alerte recharge de sel) et sa maintenance (alerte entre-  
tien annuel et diagnostic SAV)  
Vanne électronique.  
Régénération volumétrique.  
Bac à sel amovible.  
Mise en service comprise.  
Garantie 2 ans, garantie étendue 4 ans\*

Réf. ADOU00221 - **1358 €** dont 1,50 € d'éco-contribution.



## ADOUCCISSEUR D'EAU CONNECTÉ 22 L



Compact et Ergonomique  
Quantité de résine 22 L.  
Dimensions H 930 x P 640 x L 320 mm  
Connecté à son application pour faciliter son utilisation  
(alerte recharge de sel) et sa maintenance (alerte  
entretien annuel et diagnostic SAV)  
Vanne électronique.  
Régénération volumétrique.  
Bac à sel amovible.  
Mise en service comprise.  
Garantie 2 ans, garantie étendue 4 ans\*

Réf. ADOU00239 - **1436 €** dont 1,50 € d'éco-contribution.



---

# LE BAIN

- 260 **Guide de choix**
- 262 **Baignoires**
- 271 **Baignoires balnéo**
- 275 **Spa**
- 276 **Hammam**
- 277 **Sauna**
- 278 **Pare-bains**
- 280 **Robinetterie**

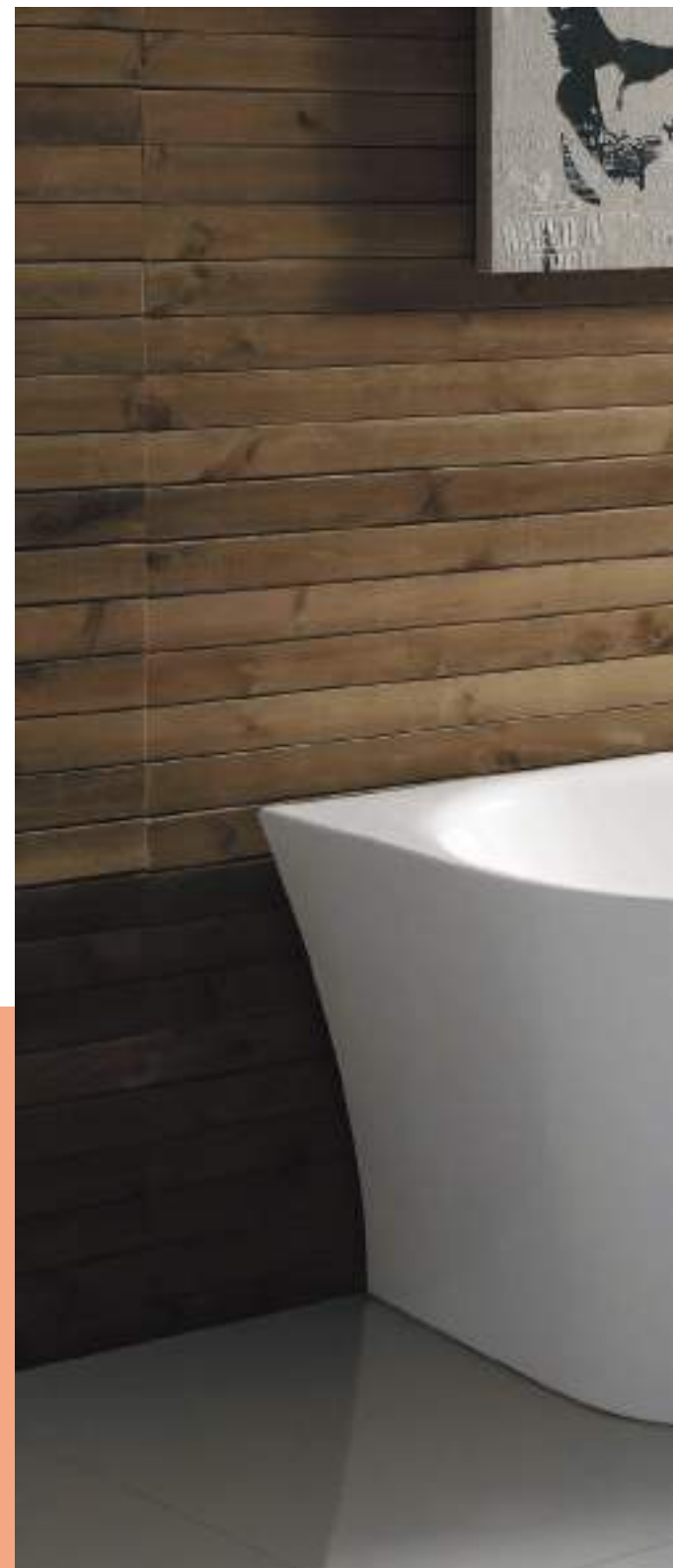



# BIEN CHOISIR SA BAIGNOIRE



## ✓ QUEL TYPE ?

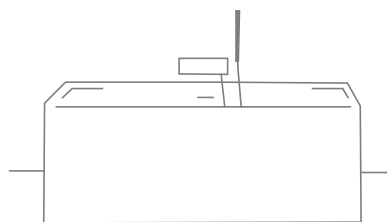

**Adossée**  
Large choix de modèle.

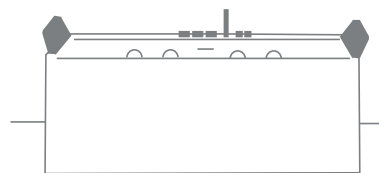

**Balnéo**  
Détente totale, différents jets de massage dans l'eau. Suivant sa taille elle peut accueillir jusqu'à 2 personnes.

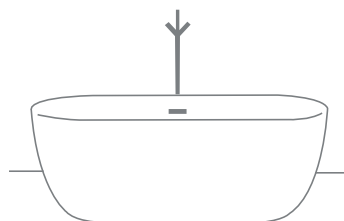

**Îlot**  
Installation possible au milieu de la pièce.

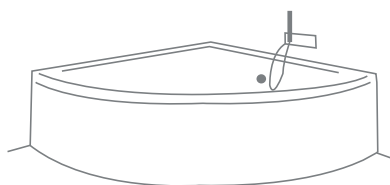

**Angle**  
Espace optimisé pour une forme plus spacieuse.

## ✓ QUELLE FORME ?



**Rectangulaire**



**Asymétrique**



**Ovale**



**Angle**



## QUELLE DIMENSION ?



### Longueur 105 > 150 cm

Beaucoup de modèle d'angle ou asymétrique, dimension qui conserve l'espace de la pièce d'eau.

### Longueur 151 > 179 cm

+ confortable pour les jambes, s'adapte parfaitement au grande salle de bains.

### Longueur + 180 cm

Pour les personnes qui ont besoin de place !



### Largeur - 70 cm

Étroits, fait pour les petites salle de bains.

### Largeur 70 > 90 cm

Largeur confortable pour profiter au maximum.

### Largeur + 90 cm

Idéal pour les grandes baignoires d'angle et balnéo.



## QUELLE MATIÈRE ?



### Acrylique / Toplax® / Quaryl®

Antidérapant, léger, absorbe et restitue la température de l'eau, nombreux coloris et formes.



### Synthèse / Composite

### Gel-coat / Biocryl®

Résine et matériaux naturels, aspect lisse, soyeux et confortable.



### Fonte

Très résistant, facile d'entretien, excellent maintien de la température de l'eau.



## QUELS ACCESSOIRES ?



### Habillage

Tablier à carreler, système de tablier à clipser, tablier matière (ardoise, teck).



### Robinetterie

Un grand choix d'installation murale en applique, murale à encastrer, au sol, sur le bord de la baignoire ou tout simplement intégrée.



### Pare-bain

Existe en coulissant, pivotant, 1 ou 2 volets pliant ou relevable. Tous nos pare-bains sont en verre sécurité de 3 à 6 mm.



## BAIG II



Baignoire acrylique matériau Toplax Blanc.  
Dimensions : L 180 x l 80 cm.  
Simple dos.  
Garantie 10 ans.

Réf. BAIG 10058 - **279 €**



PLUSIEURS  
DIMENSIONS

L 170 x l 70 cm  
L 180 x l 80 cm double dos



FABRIQUÉ  
EN FRANCE

## CONNECT AIR



Baignoire Duo rectangulaire en acrylique Blanc.  
Dimensions : L 170 x l 75 cm.  
A encastrer ou à poser.  
Garantie 10 ans.

Réf. R000901 - **490 €**

Vidage non inclus.

Tablier acrylique frontal Blanc 170 cm (option).

Réf. K230001 - **345 €**

Tablier acrylique latéral Blanc 75 cm (option).

Réf. K229501 - **177 €**



## FRISBEE

## LEDA

Baignoire rectangulaire en acrylique Blanc.  
Dimensions : L 170 x l 75 cm.  
Vidage en position standard.  
Livrée avec pieds réglables.  
Garantie 7 ans.

Réf. L16FR3R1301 - **502 €**

Vidage non inclus.

Existe en version Duo.

Tablier (option).



PLUSIEURS  
DIMENSIONS

L 180 x l 80 cm	L 170 x l 70 cm	L 150 x l 75 cm	L 130 x l 70 cm
L 180 x l 75 cm	L 170 x l 75 cm	L 150 x l 70 cm	L 120 x l 70 cm
L 170 x l 80 cm	L 160 x l 65 cm	L 140 x l 75 cm	
L 170 x l 75 cm	L 160 x l 70 cm	L 140 x l 70 cm	



PLUSIEURS  
FORMES

rectangulaire	trapèze
angle	hexagone
asymétrique	
ovale	



à partir de

**374 €**

13 dimensions disponibles





## PRIMA STYLE

■ GEBERIT

Baignoire acrylique biplace.  
Dimensions : L 190 x l 90 cm.  
Robinetterie murale exclusivement.  
Garantie 2 ans.

Réf. 00089600000 - **739 €**



L 180 x l 80 cm  
L 190 x l 90 cm

PLUSIEURS  
DIMENSIONS

## SOANA

■ GEBERIT

Baignoire acrylique.  
Dimensions : L 160 x l 70 cm.  
Modèle à poser.  
Garantie 2 ans.

Réf. 554.001.01.1 - **511 €**



L 180 x l 80 cm	L 170 x l 70 cm
L 190 x l 90 cm	L 160 x l 70 cm
L 180 x l 80 cm	
L 170 x l 75 cm	

PLUSIEURS  
DIMENSIONS

## LOOP & FRIENDS



Baignoire Duo rectangulaire en acrylique renforcé Blanc.  
Dimensions : L 180 x l 80 x H 44 cm.  
Version Square à encastrer.  
Garantie 10 ans.

Réf. UBA180LFS2V-01 - **905 €**

Existe en version balnéo.

Existe en version bicolore pour les modèles îlot.

Plus de 200 couleurs grâce à Colour On Demand.



L 140 x l 140 cm	L 170 x l 70 cm
L 160 x l 70 cm	L 180 x l 80 cm
L 170 x l 75 cm	L 190 x l 90 cm
L 175 x l 135 cm	L 205 x l 90 cm

PLUSIEURS  
DIMENSIONS



rectangulaire	ovale
angle	îlot
asymétrique	
hexagonale	

PLUSIEURS  
FORMES



**COUP  
DE CŒUR**

**On aime** le grand choix de formes et de dimensions.



à partir de :

**781 €**



## OBERON



Baignoire rectangulaire en Quaryl® Blanc.  
Dimensions : L 180 x l 80 x H 47 cm.  
Modèle à encastrer.  
Livrée avec pieds.  
Garantie 10 ans.

Réf. UBG180OBE2V-01 - **1333 €**

Existe en version balnéo.  
Existe en version Duo.

PLUSIEURS DIMENSIONS	L 160 x l 75 cm	L 190 x l 90 cm
	L 170 x l 70 cm	
	L 170 x l 75 cm	
	L 180 x l 80 cm	



## SQUARO EDGE 12



Baignoire Duo rectangulaire en Quaryl® Blanc.  
Dimensions : L 180 x l 80 x H 45 cm.  
Modèle à encastrer.  
Livrée avec pieds.  
Garantie 10 ans.

Réf. UBG180SQE2DV-01 - **1444 €**

Remplissage par le trop-plein (option).  
Existe en version balnéo.  
Existe en version bicolore pour les modèles îlot.

PLUSIEURS DIMENSIONS	L 160 x l 75 cm	PLUSIEURS FORMES	rectangulaire
	L 170 x l 75 cm		ovale
	L 180 x l 80 cm		îlot



## COLLARO



Baignoire Duo milieu de mur monobloc (tablier intégré) en acrylique Blanc.  
Dimensions : L 180 x l 80 cm.  
Modèle à adosser contre un mur ou dans un angle.  
Double dos avec plage de dépose.  
Pieds réglables fournis avec modèle contre le mur.  
Garantie 10 ans.

Réf. UBA180COR9CL00VD01 - **2111 €**

Remplissage par le trop-plein (option).  
Existe en version bicolore pour les modèles îlot.

PLUSIEURS DIMENSIONS	L 160 x l 75 cm	PLUSIEURS FORMES	rectangulaire
	L 170 x l 75 cm		îlot
	L 180 x l 80 cm		
	L 190 x l 90 cm		

## BAIG

Baignoire îlot Acrylique renforcé brillant blanc.  
 Dimensions : L 170 x l 80 x H 60 cm.  
 Châssi autoportant.  
 Fente trop plein avec insert chromé.  
 Livrée avec vidage complet et bonde clic-clac chromé.  
 Pieds réglables.  
 Garantie 5 ans.  
 Réf. BAIG20016 - **1740 €**



## BAIG

Baignoire îlot angle Acrylique renforcé brillant blanc.  
 Dimensions : L 170 x l 78 x H 60 cm.  
 Châssi autoportant.  
 Fente trop plein avec insert chromé.  
 Livrée avec vidage complet et bonde clic-clac chromé.  
 Pieds réglables.  
 Garantie 5 ans.  
 Réf. BAIG20024 - **1548 €**  
 Existe en version gauche Réf. BAIG20032.





## GRETA MONOLINE LEDA

Baignoire Duo milieu de mur monobloc (tablier intégré) en acrylique Blanc.  
Dimensions : L 180 x l 80 cm.  
Modèle à poser contre un mur.  
Double dos avec plage de dépose.  
Pieds réglables avec vidage.  
Garantie 7 ans.

Réf. L16GRM1880 - **1836 €**

Vidage et jeu de pieds inclus.



ovale  
îlot  
asymétrique



**COUP DE CŒUR**



**On aime** les trois types d'implantation possibles.

## WAND 2



Baignoire îlot monobloc en acrylique Blanc.  
Dimensions : L 170 x l 80 cm.  
Modèle à poser contre un mur.  
Système de vidage clic-clac.  
Pieds réglables.  
Garantie 2 ans.

Réf. WAN20000100 - **2068 €**

## OBERON 2.0



Baignoire rectangulaire monobloc en Quaryl® Blanc.  
Dimensions : L 180 x l 80 x H 48,5 cm.  
Modèle à adosser contre un mur.  
Garantie 10 ans.

Réf. UBQ180OBR9CD00V-01 - **3568 €**

Existe en version DUO. Existe avec intérieur Blanc Mat.  
Existe en version bicolore pour les modèles en îlot. Livrée avec pieds.



L 160 x l 75 cm	L 180 x l 80 cm
L 170 x l 70 cm	L 190 x l 90 cm
L 170 x l 75 cm	



rectangulaire  
îlot



**COUP DE CŒUR**

**On aime** la version couleur.





**RENOVA PLAN** ■ **GEBERIT**

Baignoire asymétrique en acrylique Blanc.  
Version droite.  
Dimensions : L 160 x l 100/47 cm.  
Garantie 2 ans.  
Réf. 00060900000 - **970 €**

PLUSIEURS DIMENSIONS

L 160 x l 100/47
L 170 x l 105/47



Baignoire gain de place intégrant un espace de douche de 90 x 90 cm



Le petit volet s'ouvre pour accéder facilement à la robinetterie

**NEO**

*Jacob Delafon* PARIS

Baignoire douche asymétrique en acrylique Blanc.  
Dimensions : L 170 x l 90/70 cm.  
Version angle à gauche.  
Avec marche pied en bois naturel.  
Garantie 10 ans.

Réf. CE6D002L-00 - **976 €**

Pare-bain 2 volets réversible.  
Largeur 111,5 cm.  
Charnières chromées.  
Verre transparent 6 mm traité anticalcaire.

Réf. E4930-GA - **650 €**

Existe en version angle à droite.  
Tablier spécifique (option).

PLUSIEURS DIMENSIONS

L 150 x l 80/60 cm	L 160 x l 90/70 cm
L 180 x l 90/70 cm	L 170 x l 90/70 cm

FABRIQUÉ EN FRANCE

**CONNECT AIR**

**Ideal Standard**

Baignoire douche asymétrique en acrylique Blanc.  
Dimensions : L 170 x l 80 cm.  
Modèle à encastrer.  
Vidage inclus.  
Garantie 10 ans.

Réf. E113501 - **667 €**

Tablier frontal.  
Réf. E108401 - **390 €**

Tablier latéral.  
Réf. E114801 - **198 €**

Pare-bain 2 volets réversible dont 1 volet amovible.  
Hauteur 141 cm.  
Profilés chromés.  
Réf. E1137EO - **712 €**



## DIVINA O



Baignoire d'angle asymétrique en acrylique Blanc.  
Dimensions : 165 x 94 x H 63 cm.  
Version angle à gauche.  
Appui-tête et vidage clic-clac inclus.  
Garantie 2 ans.

Réf. DI216594S-A1A - **1831 €**

Tablier inclus disponible en Blanc Mat ou Brillant, Blanc Wood, Grain, Burlington ou Wenge.

Existe en version balnéo.

Hydromassage Whirlpool avec Chromolight intégrée (option).  
Tablette (option).



PLUSIEURS  
DIMENSIONS

L 140 x l 140 cm	L 180 x l 80 cm
L 165 x l 94 cm	L 180 x l 100 cm
L 170 x l 70 cm	L 190 x l 90 cm
L 175 x l 75 cm	



PLUSIEURS  
FORMES

rectangulaire  
ovale  
îlot



## DUO - PACK DESIGN 2



Solution douche/bain.

Baignoire rectangulaire en acrylique Blanc.

Dimensions : 180 x 80 cm. Hauteur de 54 à 58 cm.

Tabliers en panneaux découpables Kinewall Design Gris Anthracite.

Porte d'accès en verre de 8 mm à ouverture intérieure.

Pare-bain en verre 6 mm transparent,

profilé en aluminium chromé, avec volet pivotant à 180°.

Mitigeur thermostatique.

Cascade de remplissage.

Douchette à main laiton avec flexible anti-torsion.

Douche de pluie.

Garantie 2 ans.

Réf. BKDD18TDTSANG - **4048 €**

Existe en version tête à gauche.

Existe pour installation en niche.

Existe en version à composer proposant des dimensions ajustables et un grand choix de tabliers.



PLUSIEURS  
DIMENSIONS

L 160 x l 75 cm
L 170 x l 75 cm
L 180 x l 80 cm



FABRIQUÉ  
EN FRANCE



## BAIG



Baignoire îlot acrylique renforcé blanc brillant.

Dimensions : L 170 x l 80 x H 60 cm.

Coque double avec rebord renforcé.

Fente trop plein avec insert chromé.

Livrée avec vidage complet et bonde clic-clac chromé.

Pieds réglables.

Garantie 5 ans.

Réf. BAIG20008 - **1668 €**

**DEA**

Baignoire îlot et tablier en acrylique Blanc.  
Dimensions : L 170 x l 75 x H 61 cm.  
Modèle à poser.  
Système de vidage clic-clac.  
Garantie 10 ans.  
Réf. E306601 - **1975 €**



L 170 x l 75 cm  
L 180 x l 80 cm  
L 190 x l 90 cm

PLUSIEURS  
DIMENSIONS

Existe en version  
Blanc mat et bi-couleur



Baignoire et tablier  
d'une seule pièce pour  
une esthétique parfaite

**TONIC II**

Baignoire îlot et tablier en acrylique Blanc.  
Dimensions : L 180 x 80 x H 60 cm.  
Modèle à poser.  
Système de vidage clic-clac.  
Garantie 10 ans.  
Réf. E398101 - **2359 €**

Existe en version  
Blanc mat et bi-couleur



Vidage « clic-clac », le clapet  
se soulève ou se referme  
d'une simple pression de la main

**WINDSOR**

Baignoire îlot monobloc en acrylique Blanc/Noir.  
Dimensions : L 169 x l 74,5 x H 63 cm.  
Modèle à poser sur pieds (à ajouter).  
Garantie 10 ans.  
Réf. E3B - **1121 €**

Pieds griffés chromés.  
Réf. L1C - **445 €**



L 150 x l 74,5 cm  
L 169 x l 74,5 cm

PLUSIEURS  
DIMENSIONS

Existe en version Blanc



On aime le choix de  
plusieurs modèles de pieds.



à partir de :  
**1006 €**



## GRETA MINERAL

LEDA

Baignoire îlot en béton minéral avec gel-coat Blanc.  
Dimensions : L 170 x l 75 cm.  
Livrée avec vidage (non encastré).  
Garantie 7 ans.

Réf. L16GM1775 - **3444 €**

PLUSIEURS DIMENSIONS

L 180 x l 80 cm
L 170 x l 75 cm
L 160 x l 70 cm



**COUP DE CŒUR**

**On aime** cette baignoire forme évasée «tulipe» confortable pour le dos.



## FORMOSO

D'LEA R WATER

Baignoire îlot en composite de pierre.  
Blanc Brillant.  
Dimensions : L 150 x l 80 x H 57 cm.  
Vidage à déclenchement automatique.  
Modèle à poser.  
Garantie 10 ans.

Réf. N1ACS - **2378 €**

PLUSIEURS DIMENSIONS

L 150 x l 80 cm
L 169 x l 80 cm



## NAMUR

HOESCH  
by LEDA

Baignoire îlot en SOLIQUE / fonte minérale.  
Dimensions : L 180 x l 80 cm.  
Matériau doux et chaud au toucher.  
Blanc, finition mat ou brillant.  
Livrée avec vidage (non encastré).  
Garantie 7 ans.

Réf. 4401.010 - **3720 €**

Dossier (option).

PLUSIEURS DIMENSIONS

L 190 x l 90 cm	L 170 x l 75 cm
L 180 x l 90 cm	L 160 x l 75 cm
L 180 x l 80 cm	L 150 x l 70 cm



**COUP DE CŒUR**



**On aime** la possibilité d'associer la forme de sa vasque avec sa baignoire.





## CONCERTO

Kinedo

Baignoire balnéo rectangulaire équipée du système Star Mixte Digit. Modèle à poser ou à encastrer (chassis autoportant fourni). Dimensions : L 170 x l 75 cm. Il est composé du système Eau qui vous procurera énergie et vitalité :  
- 8 micro-buses  
Et du système Air qui vous procurera détente et relaxation :  
- 12 injecteurs d'air.  
Commande électronique 2 touches lumineuses.  
Baignoire livrée sans robinetterie, sans vidage, sans poignées et sans polochon.  
Matière : Biocryl® Blanc.  
Garantie coque : 5 ans.  
Garantie système : 2 ans + 1 an.

Réf. BCON775BGSM1 - **1893 €** dont 2 € d'éco-part.

Robinetterie (option).  
Tablier acrylique Blanc (option).  
Tablier façade et latéral (option).



L 170 x l 75 cm  
L 180 x l 80 cm



FABRIQUÉ  
EN FRANCE

nouveau



## MY WAY

Jouuzzi

Baignoire balnéo rectangulaire. Dimensions : L 170 x l 75 cm. Modèle à poser ou à encastrer. Installation murale, en angle ou en niche. Version équipée du système balnéo Rainbow Cleansystem.  
- 5 buses TargetPro  
- 3 jets Twirl  
Hydromassage complet, vivifiant et spécifiquement ciblé (dos, lombaires, jambes, pieds).  
Système de désinfection et assainissement en mode manuel.  
Commandes tactiles Touch.  
Appui-tête gel intégré.  
Spot Chromo Rainbow pour créer une ambiance lumineuse.  
Matière : acrylique Blanc, enjoliveurs Blanc.  
Garantie 2 ans.

Réf. MYW101E1100 - **2898 €**

Tablier présenté façade + coté réversible.  
Matière : Stratifié effet Pierre Grise.

Réf. 9440A67A + 9440A68A - **619 €**

Existe en acrylique Blanc Brillant, stratifié Pierre Grise, stratifié Chêne Clair.  
Kit Chromé (option).



L 170 x l 75 cm  
L 180 x l 80 cm

3  
FINITIONS



Jets massants rotatifs  
spécifiquement orientés  
vers la zone dorsale

4 buses air/eau orientées  
des membres inférieurs vers  
le haut du corps pour un  
massage drainant et  
1 buse située au niveau  
des lombaires pour une  
relaxation complète



## ROMANZA

Kinedo

Modèle à poser ou à encastrer (châssis autoportant fourni).  
Version équipée du système balnéo Mix Color  
Énergie et vitalité avec le massage Eau :  
- 8 buses latérales  
- 4 hydrojets dorso-lombaires affleurants  
Détente et relaxation avec le massage Air :  
- 12 injecteurs affleurants évolution 2021  
4 programmes de massages à intensité variable.  
Drainage lymphatique Air 3 zones + arrêt sur zone.  
Créez votre ambiance lumineuse avec le spot chromothérapie.  
Matière : Biocryl® Blanc.  
Garantie coque : 5 ans.  
Garantie système : 2 ans + 1 an.  
Réf. BROH180BDMCO1 - **4058 €** dont 2 € d'éco-part.

Robinetterie Omega Chromée  
Mitigeur mécanique + inverseur + douchette avec récupérateur d'eau  
Réf. ROGOMEX - **884 €**

 PLUSIEURS DIMENSIONS	L 160 x L 70 cm	 FABRIQUÉ EN FRANCE	4 FINITIONS BI-MATIÈRE				
	L 170 x L 75 cm			2 FINITIONS EFFET BOIS			
	L 180 x L 80 cm				2 FINITIONS VERRE		



**On aime**  
l'option  
robinetterie  
Omega.

**nouveau**



## CALOS 2.0

NOVELLINI

Baignoire balnéo rectangulaire  
Châssis autoportant de série  
Modèle présenté avec système mixte Hydro Plus :  
- 6 buses d'Eau latérales : massages à intensités variables  
- 14 injecteurs d'Air : massages constants ou alternés  
Clavier de commande intuitif  
Repose-tête et vidage de série  
Matière : Syntek® blanc mat (existe en blanc brillant)  
Tablier présenté : façade + 1 côté Blanc mat  
Garantie : 2 ans

Réf. C2415070PF-U2U - **4392 €**

Tabliers finitions : Blanc mat, Blanc brillant, bois, argile (option).  
Robinetterie (option).

 PLUSIEURS DIMENSIONS	L 150 x L 70 cm	L 170 x L 80 cm
	L 160 x L 70 cm	L 180 x L 80 cm
	L 170 x L 70 cm	
	L 170 x L 75 cm	

## ZUMBA

Kinedo

Baignoire balnéo rectangulaire, notre dernier modèle en date !  
Dimensions : L 180 x l 80 cm.

Modèle à poser ou à encastrer (châssis autoportant fourni).  
Version équipée du système balnéo mixte Sensation Air Pool.

Énergie et vitalité avec le massage Eau :

- 10 buses affleurantes
- 4 hydrojets affleurants

Détente et relaxation avec le massage Air :

- 18 injecteurs affleurants

Éléments massants 100% affleurants pour plus de confort  
et un design optimal !

Un confort inégalé grâce à la désinfection intégrale des circuits Eau et Air  
à l'air ozoné à la fin du bain, le réchauffeur d'air et le réchauffeur  
-stabilisateur d'eau (maintien de température à 38°C).

Une immersion totale dans l'art du bien-être avec les fonctions  
Chromotherm (spot chromo affleurant), Aromatherm (grâce au  
diffuseur d'arômes premium) et Musicatherm (par connexion Bluetooth).

Réf. BRO3180BDSAP1 - **7586 €** dont 2 € d'éco-part.

Présenté avec le tablier bi-matière, finition aluminium brossé.

Réf. TAKBM180ALU - **455 €**

Robinetterie (option).



FABRIQUÉ  
EN FRANCE



## MILONGA

Kinedo

Baignoire balnéo asymétrique.

Dimensions : L 180 x l 100 cm.

Modèle à poser ou à encastrer (châssis autoportant fourni).

Version équipée du système balnéo mixte Vitalité.

Énergie et vitalité avec le massage Eau :

- 12 micro-buses - évolution 2021
- 2 hydrojets affleurants - évolution 2021

Détente et relaxation avec le massage Air :

- 18 injecteurs affleurants - évolution 2021

Créez votre ambiance lumineuse avec le spot chromothérapie.

Matière : Biocryl® Blanc.

Garantie coque : 5 ans.

Garantie système : 2 ans + 1 an.

Réf. BMIL160BDVIT1 / BMIL160BGVIT1 - **6223 €** dont 2 € d'éco-part.

Tablier d'angle présenté.

Matière : acrylique Blanc.

Réf. TAKMILD160B / TAKMILG160B - **634 €**

Robinetterie (option).



PLUSIEURS  
DIMENSIONS

L 160 x l 90 cm

L 170 x l 90 cm

L 180 x l 100 cm



FABRIQUÉ  
EN FRANCE



nouveau



## MALOYA

Kinedo

Baignoire balnéo d'angle.  
 Dimensions : L 140 x l 140 cm.  
 Modèle à poser ou à encastrer (chassis autoportant fourni).  
 Version équipée du système Oxygen Pool Air :  
 - 2 diffuseurs à oxygène  
 - 12 micro-injecteurs  
 - Clavier rétro éclairé  
 Créez votre ambiance lumineuse avec le spot chromothérapie.  
 Livrée avec un bec cascade Alpha, un système de vidage et 2 appui-têtes.  
 Matière : Biocryl® Blanc.  
 Garantie coque : 5 ans.  
 Garantie système : 2 ans + 1 an.  
 Réf. BMAL140BDOPM1 - **4682 €** dont 2 € d'éco-part.

Tablier d'angle en Acrylique.  
 Réf. TAKMALO140B - **796 €**  
 Robinetterie (option).



**COUP DE CŒUR**



**On aime** la douceur naturelle, adaptée à tout type de peau car aucun produit chimique n'est utilisé.

## DECOFAST

LAZER

Habillage de baignoire.  
 Dimensions : L 200 x l 60 cm.  
 Se pose sur tout type de baignoire.  
 Coloris Béton Brut.  
 Garantie 2 ans.  
 Réf. 401166 - **311 €**

Se pose directement avec notre kit :  
 Kit pose tablier droit.  
 Réf. 401110 - **112 €**  
 Kit pose tablier retour.  
 Réf. 401112 - **61 €**  
 Kit pose baignoire courbe.  
 Réf. 401113 - **202 €**



65 FINITIONS

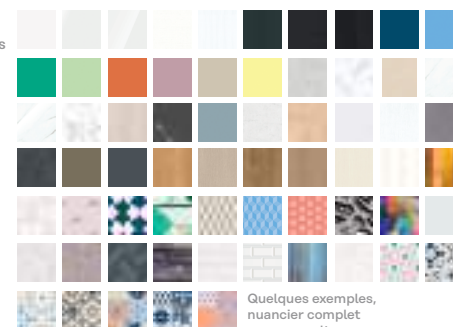

Quelques exemples, nuancier complet nous consulter.



## HAPPY SPA 4

Kinedo

Spa 5 places.  
Dimensions : L 192 x l 192 x H 78 cm.  
4 places assises + 1 allongée.  
24 buses en inox dont 5 rotatives et 19 directionnelles.  
Spot chromothérapie.  
Couverture thermique isolante.  
Pompe bi-vitesse.  
Réchauffeur 3 kW.  
Capacité 900 litres.  
Matière : Coque en Biocryl®.  
Tablier en fibres de synthèse tressées.  
Garantie 2 ans.

Réf. SH4200543XXXX - **7267 €** dont 2 € d'éco-part.



## DIVINA L SPA

NOVELLINI

2 places assises + 1 allongée  
Dimensions : 185 x 160 cm H 85 cm  
Capacité : 600 litres  
Présenté en version Plus (existe aussi en version Standard) :  
- 6 mini-jets Whirlpool  
- 18 jets Whirlpool  
2 spots LED blanc  
Pompe à double vitesse avec recyclage continu  
Filtration d'eau par skimmer  
Réchauffeur d'eau 2 kW (jusqu'à 40°C)  
Matière coque : Aristech®, finition Blanc (existe aussi en finitions Perla et Marmo chiaro)  
Tablier finition Fiber-Cross Steel (existe dans 8 autres finitions)  
Garantie 2 ans

Réf. DOL400-W10T3- **13800 €**

Existe en 2, 3, 4 et 6 places.

Tabliers

Réf. PATV2F2LDIVDL-T3- **2520 €**





## OUED



Cabine douche hammam prête à monter.  
Dimensions : 180 x 120 cm. Hauteur 234 cm.  
Composée d'un sol de douche avec siphon NF haut débit,  
de murs, d'un toit plat à pente, de 2 bancs droits et d'un  
ensemble d'accessoires pour le montage et l'étanchéité.  
Garantie 5 ans.

Réf. 390405 - **5743 €**

Porte spécial hammam.  
Tirant droit en verre sécurité et cadre aluminium.  
Épaisseur 8 mm.  
Facile à monter.  
Dimensions H x L : 189 x 69 cm.

Réf. 390130 - **2190 €**

Existe en tirant gauche et 2 autres dimensions.

Générateur monophasé 4,05 kw/h jusqu'à 5 m³.

Réf. 390340 - **4057 €**

Tuyau vapeur DN25 le mètre.

Réf. 390114 - **84 €**

Buse vapeur.

Réf. 390149 - **351 €**



**COUP  
DE CŒUR**



**On aime** la possibilité de réaliser sa cabine sur mesure.



SUR-MESURE



## KYRA



Sauna avec poêle électrique et pierres de lave 2 bancs.  
 Dimensions : 192 x 192 x H 215 cm.  
 Puissance du poêle: 6 kW  
 Matériau : bois Pin.  
 Panneau de commande numérique rétroéclairé à LED :  
 fonction marche/arrêt - lumière - sélection de la température  
 2 bancs en bois.  
 Capacité : 4/5 personnes.  
 Seau, louche en bois, sablier.  
 Éclairage interne.  
 Chromothérapie.  
 Appui-tête.  
 Verre trempé 8 mm.  
 Garantie 2 ans.  
 Réf. SKY10086-IS005 - **13080 €**



**On aime**  
 le détail des accessoires.

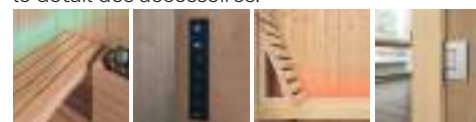

**3**  
 FINITIONS



**PLUSIEURS**  
 DIMENSIONS

L 120 x P 102 x H 215 cm	L 156 x P 156 x H 215 cm	L 246 x P 156 x H 215 cm
L 120 x P 120 x H 215 cm	L 192 x P 120 x H 215 cm	L 246 x P 192 x H 215 cm
L 156 x P 102 x H 215 cm	L 192 x P 156 x H 215 cm	L 246 x P 246 x H 215 cm
L 156 x P 120 x H 215 cm	L 192 x P 192 x H 215 cm	



Dimensions  
spéciales possibles

Ouverture 180°

## PYRA

Pare-bain pivotant 1 volet avec poignée.  
Dimensions : L 80 x H 140 cm.  
Verre de sécurité 5 mm transparent.  
Profilé noir mat.  
Garantie 5 ans hors verre.

Réf. PYRA70228 - **198 €**



## AURORA 1

Pare-bain pivotant 1 volet réversible.  
Dimensions : L 70/85 x H 150 cm.  
Verre de sécurité 6 mm avec traitement déperlant.  
Profilé antibactérien et anticalcaire Chromé.  
Garantie 2 ans.

Réf. AURORAN170-1K - **347 €**

Existe aussi en 2 volets (1 fixe + 1 pivotant ou 2 pivotants).  
Profilé Blanc, Silver ou Chromé. Verre transparent, satin ou aqua.



PLUSIEURS  
DIMENSIONS

L 70 x H 150 cm

L 75 x H 150 cm

L 80 x H 150 cm

L 85 x H 150 cm



Face intérieure lisse  
Face extérieure avec profilés  
aluminium en relief pour un  
véritable effet paroi japonaise

## CONNECT

Pare-bain droit composé d'un panneau mobile en verre transparent 6 mm.  
Dimensions : L 79,5 x H 150 cm.  
Verre trempé de sécurité.  
Profilés et charnières extra-plats, finition Argent brillant.  
Traitement anti-calcaire Ideal Clean.  
Compensation de 2 cm.  
Réversible.

Réf. L6210AA - **426 €**



## JAPANDI

Pare-bain pivotant relevable 1 volet sérigraphié opaque.  
Dimensions : L 90 x H 150 cm.  
Verre de sécurité 3 mm traité anticalcaire.  
Profilé finition Effet Bois  
Poignée latérale  
Garantie 2 ans.

Réf. JAP90SDTW2 - **510 €**

Existe aussi en profilé Noir Mat.  
Existe aussi en dimension L 71 x H 140 cm.



PLUSIEURS  
DIMENSIONS

L 71 x H 140 cm

L 90 x H 150 cm





## NICA

**Roth**

Pare-bain 1 volet fixe + 1 volet coulissant.  
Dimensions : L 100/120 x H 150 cm.  
Verre de sécurité 6 mm.  
Profilé argent poli.  
Garantie 2 ans.

Réf. NIH2R12015VAR - **1157 €**

Existe aussi en Noir Soft.  
Traitement anticalcaire Rothaclean (option).  
Existe avec porte coulissante à droite ou à gauche.

## YOUNG 2.0 3V

**NOVELLINI**

Pare-bain 1 volet fixe + 1 volet pivotant à 180°.  
Dimensions : L 98 x H 150 cm.  
Verre de sécurité 6 mm avec traitement déperlant.  
Profilé antibactérien Chromé.  
Garantie 2 ans.

Réf. Y23V100-1K - **520 €**

Existe aussi en 2 volets (repliables et relevables, 6 mm).  
Profilé Blanc, Silver, Noir ou Chromé. Verre transparent, satin ou aqua.



## IXIA

**AQUANCE**  
DES ESPACES VIVANTS

Pare-bain 2 volets pliants pivotants et relevables avec poignée porte-serviettes.  
Dimensions : L 90 cm x H 140 : 1 volet L 53 cm + 1 volet L 30 cm.  
Verre de sécurité 5 mm traité anticalcaire.  
Profilé silver.  
Garantie 5 ans hors verre.

Réf. IXIA80029 - **426 €**

## ROSE ROSSE PHV+F

**NOVELLINI**

Pare-bain 1 volet coulissant avec un fixe en alignement + paroi fixe latérale.  
Dimensions : Paroi L 167/170 x H 150 cm - Fixe latéral L 68/71 x H 150 cm  
Passage : 72 cm  
Verre de sécurité 6 mm avec traitement déperlant.  
Profilé antibactérien et anticalcaire Silver.  
Garantie 2 ans.

Réf. ROSEPHV167S-1B + ROSEVFH68-1B - **1130 €**

Profilé Blanc, Silver ou Chromé.  
Existe en verre transparent ou sérigraphié.



PLUSIEURS DIMENSIONS

Paroi  
L 170 x H 150 cm  
L 180 x H 150 cm

Fixe latéral  
L 70 x H 150 cm  
L 80 x H 150 cm



### TESI

Mitigeur mécanique bain-douche mural.  
Inverseur automatique.  
Raccords muraux S.  
Entraxe 150 mm ± 13 mm.  
Chromé.  
Garantie 5 ans.  
Réf. A6583AA - **209 €**



### CONNECT AIR

Mitigeur mécanique bain-douche mural.  
Inverseur métal automatique.  
Raccords muraux.  
Entraxe 150 mm ± 13 mm.  
Chromé.  
Garantie 5 ans.  
Réf. A7033AA - **269 €**



Existe en Chromé, Or Brossé, Gris Magnétique, Gris Orange.



### SODI

Mitigeur mécanique bain-douche mural.  
Inverseur laiton.  
Chromé.  
Garantie 8 ans.  
Réf. SODI00128 - **94 €**  
Existe en version monotrou à 93,60 €



### KALI

Mitigeur mécanique bain-douche monotrou.  
Chromé.  
Garantie 8 ans.  
Réf. KALI10010 - **114 €**  
Existe en version mural à 119,40 €



### EDGE

Mitigeur bain-douche mural avec inverseur automatique.  
Raccords muraux intégrés.  
Entraxe 150 mm ± 13 mm.  
Chromé.  
Garantie 5 ans.  
Réf. A7121AA - **289 €**



**nouveau**

Design by : Ludovica + Roberto Palomba

**CONCA**

Mitigeur mécanique bain-douche mural avec inverseur automatique.  
Limiteur de température intégré.  
Raccords muraux.  
Douchette 1 jet avec flexible 1,50 m et support douchette.  
Garantie 5 ans.

Réf. BC763AA - **389 €**

Existe en Chromé, Or Brossé, Gris Magnétique, Gris Orage.  
Également disponible sans ensemble de douche.

**UP**

Mitigeur mécanique bain-douche mural.  
Support douchette orientable.  
Douchette 1 jet avec flexible 1,50 m.  
Chromé.  
Garantie 5 ans.

Réf. UP94110CR - **511 €**

Existe en Chromé, Blanc, Noir.

**COUP DE CŒUR**

**On aime**  
La version noir.

**GRAZIA**

Mélangeur mécanique mural à inverseur manuel.  
Support douchette fixe.  
Douchette 1 jet avec flexible 1,50 m.  
Chromé.  
Garantie 5 ans.

Réf. GRC5001CR - **378 €**

Existe en Chromé, Ancien Bronze, PVD Royal Gold.

**SOFI**

Mitigeur mécanique bain-douche mural.  
Support douchette orientable.  
Douchette à 1 jet avec flexible 1,50 m.  
Chromé.  
Garantie 5 ans.

Réf. SI98110CR - **740 €**

Existe en Chromé, Ancien Bronze, PVD Royal Gold.





### SODI

Mitigeur thermostatique bain-douche mural.  
Chromé.  
Garantie 8 ans.  
Réf. SODI00110 - **169 €**



### KALI

Mitigeur thermostatique bain-douche mural.  
Chromé.  
Garantie 8 ans.  
Réf. KALI10119 - **212 €**



### ACQUARIO

Mitigeur thermostatique bain-douche mural.  
Chromé.  
Garantie 5 ans.  
Réf. VV103010/1CR - **245 €**



**COUP  
DE CŒUR** On aime la version noire.



### ECOSTAT 1001 CL

**hansgrohe**

Mitigeur thermostatique bain-douche mural.  
Chromé.  
Garantie 5 ans.  
Réf. 13201000 - **259 €**



### CERATHERM 100



Mitigeur thermostatique bain-douche mural.  
Rosaces rondes.  
Chromé.  
Garantie 5 ans.  
Réf. A4623AA - **399 €**



### GROHTHERM 1000



Mitigeur thermostatique bain-douche mural.  
Chromé.  
Garantie 5 ans.  
Réf. 34821003 - **354 €**

nouveau



## KHEOPS

PORCHER

Mitigeur thermostatique bain-douche mural.  
Corps tiède.  
Poignées métal, forme ergonomique.  
Chromé.  
Garantie 5 ans.  
Réf. D2592AA - **329 €**



## METRO

Jacob Delafon  
PARIS

Mitigeur thermostatique bain-douche mural.  
Chromé.  
Garantie 5 ans.  
Réf. E24395-CP - **335 €**



## PLUS

NOBILIQ<sup>®</sup>  
The Best Technology for Water

Mitigeur thermostatique bain-douche mural.  
Chromé.  
Système anticalcaire.  
Support douche fixe.  
Douchette 1 jet avec flexible 1,50 m.  
Garantie 5 ans.  
Réf. PL00010/2CR - **712 €**



## GARY

AQUANCE  
THE BEST TECHNOLOGY FOR WATER

Mitigeur thermostatique bain-douche mural.  
Chromé.  
Garantie 8 ans.  
Réf. GARY20027 - **258 €**



## ECOSTAT E

hansgrohe

Mitigeur thermostatique bain-douche mural.  
Chromé.  
Garantie 5 ans.  
Réf. 15774000 - **419 €**



## RAY

NOBILIQ<sup>®</sup>  
The Best Technology for Water

Mitigeur thermostatique bain-douche mural.  
Avec support douche.  
Chromé.  
Garantie 5 ans.  
Réf. RY00010CR797 - **797 €**  
Existe en version Titanium.



## COMPOSED

*Jacob Delafon*  
PARIS

Mitigeur thermostatique bain-douche mural.  
Chromé.

Garantie 5 ans

Réf. E73110-CP - **989 €**



Existe aussi avec tablette  
en verre blanc

hansgrohe

## SHOWERTABLET® SELECT 300

Mitigeur thermostatique bain-douche mural.

Avec butée de sécurité à 40°C.

Tablette en verre sécurit.

Utilisation possible en simultanée des fonctions

bain et douche.

Chromé.

Garantie 5 ans.

Réf. 13151000 - **719 €**



**COUP  
DE CŒUR**

**On aime** Le changement de  
fonction (bain/douche) d'une  
simple pression sur le bouton Select.



Poignées  
métal

Design by Philippe Starck

## STARCK ORGANIC

AXOR

Mitigeur thermostatique bain-douche mural.

Chromé.

Garantie 5 ans.

Réf. 12410000 - **1129 €**

Existe en 10 finitions spécial PVD.

10  
FINITIONS



Tablette accueil  
gel douche

## GROHTHERM 2000



Mitigeur thermostatique bain-douche mural.

Butée à 38°.

Tablette amovible en métal.

Chromé.

Garantie 5 ans.

Réf. 34467001 - **519 €**



**COUP  
DE CŒUR**

**On aime** Son jet cascade



Grande plage  
de pose



hansgrohe

## SHOWERTABLET® 600

Mitigeur thermostatique bain-douche avec tablette Chromé.

Façade en verre de sécurité Blanc/Chromé.

Filtre inclus.

Garantie 5 ans.

Réf. 13109400 - **953 €**



## LIVE

NOBILIT  
The Best Technology for Water

Mitigeur mécanique encastré, flexible,  
douchette et support.

Corps à encastrer.

Chromé.

Garantie 5 ans.

Réf. WEBK110/90 TCR + WE81201/TCR - **892 €**



## KALI

Colonne bain-douche.  
Mitigeur thermostatique bain-douche corps tiède  
Douche de tête ronde extra-plate Ø 25 cm Inox.  
Douchette 1 jet Ø 10 cm.  
Flexible de douche à effet métal lisse 1,50 m.  
Support douchette ABS réglable.  
Chromé.  
Garantie 8 ans.

Réf. KALI40058 - **660 €**



Design by Antonio Citterio

## CITTERIO E

Mitigeur bain-douche 4 trous sur bord de baignoire.  
Douchette 3 jets.  
Chromé.  
Garantie 5 ans.

Réf. 36411000 - **1329 €**

Prévoir un corps à encastrer.

Corps encastré.

Réf. 15482180 - **1235 €**

Existe en 10 finitions spécial PVD.

10  
FINITIONS



## AXOR



## MELANGE

Mitigeur bain-douche au sol avec douchette bâton (jet pluie) et flexible Idealflex 1,25 m.  
Projection 22 cm.  
Support douchette intégré sur le côté.  
Chromé.  
Garantie 5 ans.

Réf. A6120AA - **1799 €**

Corps à encastrer pour montage au sol.

Réf. A6133NU - **609 €**



Ideal Standard

## TONIC II

Mitigeur bain-douche au sol chromé avec douchette bâton (jet pluie) et flexible Idealflex 1,25 m.  
Projection 22 cm.  
Support douchette intégré sur le côté.  
Chromé.  
Garantie 5 ans.

Réf. A6347AA - **1799 €**

Corps à encastrer pour montage au sol.

Réf. A6133NU - **609 €**



Ideal Standard



---

# LES PETITS COINS

- 288 **Guide de choix**
- 289 **WC à poser**
- 295 **Cuvettes suspendues**
- 304 **WC lavants**
- 305 **Abattants lavants et douchettes WC**
- 306 **Bidets broyeur**
- 307 **Abattants**
- 308 **Bâti-supports**
- 312 **Meubles lave-mains**
- 315 **Lave-mains**
- 317 **Robinetterie**







# BIEN CHOISIR SES TOILETTES



## SUSPENDU OU SUR PIED ?

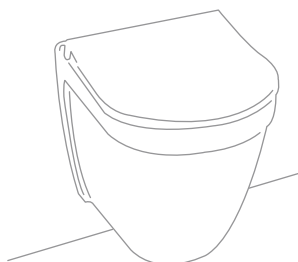

### Suspendu

Surtout pratique, modulable et économique en eau. Mais il a aussi l'avantage d'être un gain de place et d'une hygiène accrue, idéal pour un petit coin design !



### Sur pied

Plus simple à poser, il offre un accès plus facile au mécanisme de chasse.



## LAVE-MAINS OU MEUBLE LAVE-MAINS ?

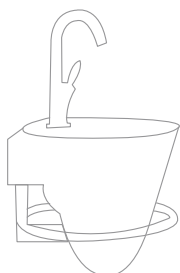

### Lave-mains

Le lave-mains se présente en plusieurs formats. Le lave-mains droit qui fait moins de 35 cm de longueur et 25 cm de profondeur. Le lave-mains d'angle qui permet de gagner de l'espace. Il existe aussi le format lave mains bols.

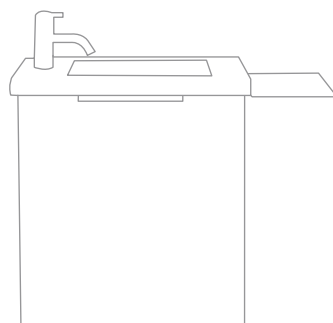

### Meuble-lave mains

Plus pratique avec sa solution de rangement, le lave-mains remplace volontiers un lavabo et apporte un gain de place. Il se décline en plusieurs formes et dimensions. Il peut tout à fait se compléter avec un miroir.



## AVEC OU SANS BRIDE ?

### Avec bride

La cuvette se compose d'un bol relié à une évacuation. Sur le haut de cette cuvette, il existe un repli sur lequel repose la lunette de WC, aussi appelée abattant. La bride est justement le canal qui existe sous ce repli ! Elle fait tout le tour de la cuvette pour acheminer l'eau de la chasse d'eau. La bride du WC peut être ouverte ou fermée et équipée de petits trous pour laisser passer l'eau.

### Sans bride

Le WC sans bride propose une cuvette aux parois lisses. La cuvette est équipée d'une lèvre à l'arrière qui propulse l'eau de chasse, sous pression, pour rincer et évacuer efficacement son contenu. Le tout, sans éclaboussure, puisque l'eau y est parfaitement guidée par les jets.



Le sans bride est le champion de l'hygiène dans les sanitaires

Avec un WC sans bride, la propreté est assurée car les saletés n'ont aucun recoin où se loger ! La chasse rince plus efficacement la cuvette et optimise l'hygiène de vos toilettes.

WC sans bride = entretien plus facile !

Un design moderne avec le wc sans bride

Le WC sans bride existe en version WC sur pied. Mais il est plus souvent proposé en modèle WC suspendu, plus contemporain. Et ce look innovant est renforcé par l'absence de bride, puisque l'ouverture de la cuvette est plus grande.

## EFFICACITÉ - HYGIÈNE - ENTRETIEN FACILE - DESIGN



### SYSTÈME SANS BRIDE ARBO



### SYSTÈME AQUABLADE®



### SYSTÈME DIRECTFLUSH



### SYSTÈME RIMFREE®



Une surface rincée supérieure à 95% grâce à une chasse d'eau propulsée du haut de la cuvette.

## CONNECT AQUABLADE®

WC sans bride

Cuvette carénée sans bride en céramique Blanc.  
Équipée d'une chasse d'eau révolutionnaire et ultra performante.  
Sortie horizontale.  
Dimensions : l 36,5 x P 66,5 x H 40 cm.  
Garantie 2 ans.  
Réf. E042901 - **287 €**

Réservoir Cuve avec mécanisme silencieux double chasse 3/6 l.  
Alimentation latérale.  
Garantie 2 ans.  
Réf. E797101 - **208 €**

Abattant thermodur à descente progressive.  
Garantie 2 ans.  
Réf. E712701 - **149 €**

Existe en version classique, réf. E711701.



Système Aquablade® :  
Une surface rincée supérieure à 95 % grâce à une chasse d'eau propulsée du haut de la cuvette



Surélevé de 6 cm

## CONNECT FREEDOM

WC surélevé

Cuvette carénée en céramique Blanc.  
Sortie horizontale.  
Dimensions : l 36,5 x P 65 x H 46 cm.  
Garantie 2 ans.  
Réf. E607001 - **350 €**

Réservoir cube en céramique avec mécanisme de chasse silencieux 3/6 l.  
Garantie 2 ans.  
Réf. E797101 - **208 €**

Abattant Thermodur à descente progressive, recouvrant et déclinable.  
Garantie 2 ans.  
Réf. E712701 - **149 €**



Faible profondeur - 6 cm

Spécial gain de place avec sa faible profondeur.

## CONNECT SPACE

WC gain de place

Cuvette carénée en céramique Blanc.  
Sortie horizontale.  
Réservoir en céramique avec mécanisme de chasse silencieux 3/6 l.  
Abattant Thermodur à charnières inox.  
Dimensions : l 36,5 x P 60,5 x H 40 cm.  
Garantie 2 ans.

Réf. E119801 - **577 €**

Existe en version avec abattant à descente progressive, réf. E129601.



Spécial petits espaces : s'installe dans les coins.

## CONNECT SPACE

Pack WC d'angle

Cuvette carénée en céramique Blanc.  
Réservoir en céramique avec mécanisme de chasse silencieux 3/6 l.  
Sortie horizontale.  
Abattant thermodur à charnières inox.  
Dimensions : l 36,5 x P 75 x H 40 cm.  
Garantie 2 ans.

Réf. E129901 - **624 €**





## ARBO

Pack WC sans bride.  
Cuvette carénée en céramique Blanc.  
Sortie horizontale.  
Mécanisme WC 3/6 L.  
Abattant thermodur avec fermeture ralentie.  
Charnières métal.  
Fixation de l'abattant par le dessus et déclinable.  
Dimensions : L 36,5 x P 66,5 x H 78 cm.  
Hauteur de la cuvette : 40 cm.  
Garantie 2 ans abattant et mécanisme.  
Garantie 5 ans céramique.

Réf. ARBO16001 - **282 €**



Système sans bride :  
Hygiène accrue  
et nettoyage facilité



## BELO

Pack WC sans bride.  
Cuvette carénée en céramique Blanc.  
Sortie horizontale.  
Réservoir en céramique avec mécanisme de chasse 3/6 l.  
Abattant thermodur avec fermeture ralentie.  
Charnières métal.  
Dimensions : L 39 x P 65,5 x H 82,5 cm.  
Hauteur de la cuvette : 40 cm.  
Garantie abattant et mécanisme : 2 ans.  
Garantie céramique : 5 ans.

Réf. BELO21019 - **323 €**



Système sans bride :  
Hygiène accrue  
et nettoyage facilité



## KHEOPS AQUABLADE® PORCHER

Pack WC sans bride caréné.  
Cuvette sortie horizontale.  
Aquablade® : chasse d'eau révolutionnaire et ultra performante.  
Alimentation latérale.  
En porcelaine vitrifiée.  
Fixations cachées.  
Dimensions : L 36,5 x P 66,5 x H 77,5 cm.  
Hauteur de la cuvette : 40 cm.  
Abattant thermodur déclinable à descente progressive.  
Réservoir en porcelaine vitrifiée.  
Alimentation latérale, silencieux, soupape à double chasse 3/6 l, ensemble de fixations cuvette / réservoir.  
Garantie 2 ans.

Réf. P099201 - **470 €**



Système Aquablade® :  
Une surface rincée  
supérieure à 95 % grâce à  
une chasse d'eau propulsée  
du haut de la cuvette



## ARTO DIRECTFLUSH



Cuvette carénée sans bride en céramique Blanc.  
Sortie horizontale.WC sans bride  
Dimensions: l 39 x P 65,5 x H79 cm.  
Hauteur de la cuvette: 40 cm  
Réservoir en céramique avec un mécanisme de chasse 3/6L.  
Abattant ultra-fin déclinable à descente progressive.  
Garantie 5 ans.

Réf. 4697 RO 01 + 57142101 + 8M37 S1 01 - **499 €**



Systeme DirectFlush :  
Rinçage de la totalité de la  
cuvette pour une hygiène  
parfaite.



**Système Aquablade® :**  
Une surface rincée  
supérieure à 95 % grâce à  
une chasse d'eau propulsée  
du haut de la cuvette



## TESI AQUABLADE®



WC sans bride.  
Aquablade® : chasse d'eau révolutionnaire  
et ultra performante.  
Cuvette carénée en céramique Blanc.  
Sortie horizontale.  
Dimensions : L 36,5 x P 66,5 x H 78,5 cm.  
Hauteur de la cuvette : 40 cm.  
Garantie 2 ans.

Réf. T008701 - **262 €**

Réservoir en céramique avec mécanisme silencieux  
double chasse 3/6 l.  
Alimentation latérale.  
Blanc.  
Garantie 2 ans.

Réf. T356701 - **166 €**

Abattant ultra-fin à descente progressive.  
Fixation par le dessus.  
Garantie 2 ans.

Réf. T352701 - **125 €**

## RENOVA RIMFREE®



Pack WC sans bride.  
Sortie horizontale.  
Mécanisme Geberit silencieux double chasse 3/6 l.  
Dimensions : L 37 x P 67 x H 78,5 cm.  
Hauteur de la cuvette : 41 cm.  
Abattant duroplast déclinable à descente progressive.  
Garantie 10 ans.

Réf. 501.755.00.1 - **357 €**



**Système RIMFREE® :**  
Répartition optimale de  
l'eau dans l'ensemble de la  
cuvette pour une hygiène  
parfaite

## STRUKTURA



Pack WC sans bride.  
Cuvette en céramique Blanc.  
Sortie horizontale.  
Réservoir en céramique avec mécanisme de chasse 3/6 l.  
Dimensions : L 35,4 x P 64,5 x H 76 cm.  
Hauteur de la cuvette : 39 cm.  
Abattant déclinable à descente progressive.  
Charnières en métal.  
Garantie 10 ans.

Réf. E76008-00 - **365 €**



## SMYLE RIMFREE®

■ GEBERIT

Pack WC sans bride.  
Sortie orientable cachée Multi.  
Mécanisme Geberit 3/6 l silencieux.  
Dimensions : l 37,5 x P 64 x H 84 cm.  
Hauteur de la cuvette : 41,5 cm.  
Abattant déclinable à fermeture ralentie.  
Garantie 10 ans.

Réf. 500.822.00.1 - **693 €**



Système RIMFREE® :  
Répartition optimale de  
l'eau dans l'ensemble de la  
cuvette pour une hygiène  
parfaite

## CONNECT AIR AQUABLADE®

Ideal Standard

Pack WC sans bride.  
Chasse d'eau révolutionnaire et ultra performante.  
Cuvette carénée en céramique Blanc.  
Sortie horizontale.  
Réservoir silencieux en céramique avec un mécanisme  
de chasse 3/6 l.  
Dimensions : l 36,5 x P 66,5 x H 78 cm.  
Hauteur de la cuvette : 40 cm.  
Abattant Thermodur déclinable ultra-fin  
à descente progressive.  
Garantie 2 ans.

Réf. E142301 - **798 €**



Système Aquablade® :  
Une surface rincée  
supérieure à 95 % grâce à  
une chasse d'eau propulsée  
du haut de la cuvette

## NOUVELLE VAGUE

Jacob Delafon  
PARIS

Pack WC sans bride, carénée jusqu'au mur.  
Cuvette en céramique Blanc.  
Sortie horizontale.  
Fixations invisibles.  
Double chasse 2,6/4 l ou 3/6 l.  
Dimensions : l 39 x P 67 x H 86,5 cm.  
Hauteur de la cuvette : 41 cm.  
Garantie 10 ans.

Réf. UJK102-00 - **353 €**

Abattant Thermodur extraplat à descente progressive  
déclinable.

Réf. E20069-00 - **203 €**

Réservoir à alimentation par-dessous 3/6 L.

Réf. ETL212-00 - **240 €**



Système sans bride :  
Hygiène accrue  
et nettoyage facilité

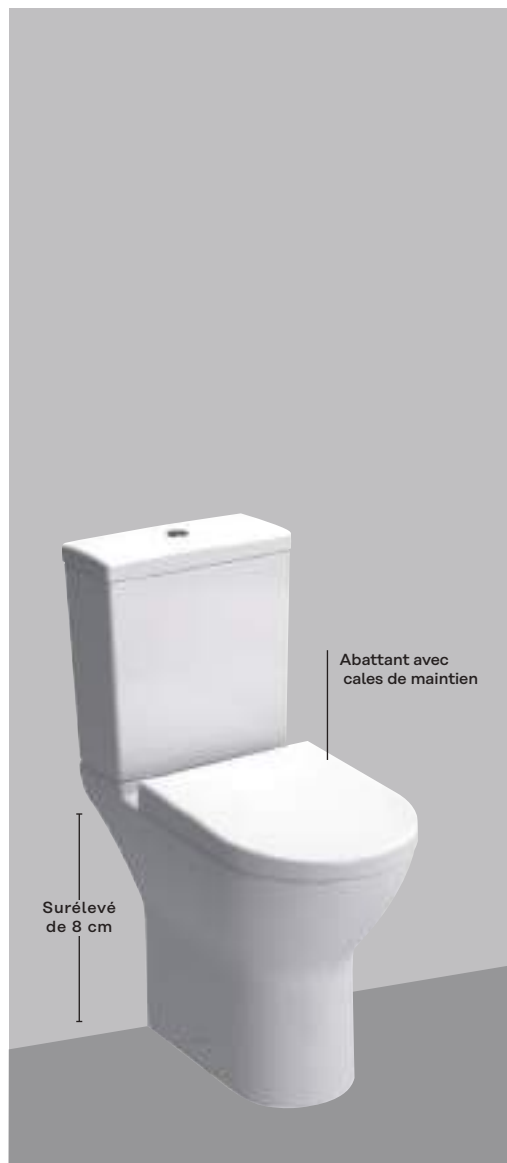

## ARBO RETRO

Pack WC.  
Cuvette carénée en céramique Blanc.  
Sortie horizontale.  
Réservoir en céramique avec un mécanisme de chasse 3/6 l.  
Abattant thermodur avec charnières métal.  
Dimensions : L 41 x P 70 x H 78,5 cm.  
Hauteur de la cuvette : 39 cm.  
Garantie abattant et mécanisme : 2 ans.  
Garantie céramique 5 ans.

Réf. ARBO11119 - **354 €**



## BELO

Pack WC sans bride.  
Cuvette surélevée carénée en céramique Blanc.  
Sortie horizontale vario.  
Réservoir en céramique avec mécanisme de chasse 3/6 l.  
Dimensions : L 39 x P 62 x H 86,5 cm.  
Hauteur de la cuvette 48 cm.  
Garantie abattant et mécanisme : 2 ans.  
Garantie céramique 5 ans.

Réf. BELO11044 - **330 €**



Système sans bride :  
Hygiène accrue  
et nettoyage facilité



## VICARE DIRECTFLUSH

Pack WC sans bride.  
Cuvette surélevée carénée en céramique Blanc.  
Sortie horizontale.  
Réservoir en céramique avec mécanisme de chasse 3/6 l.  
Abattant déclipable à descente progressive.  
Dimensions : L 38,5 x P 71 x H 85,5 cm.  
Hauteur de la cuvette : 46 cm.  
Garantie 5 ans.

Réf. 4620 H7 01 - **548 €**

Traitement de surface anti-salissures CeramicPlus (option).



Système DirectFlush :  
Rinçage de la totalité de la  
cuvette pour une hygiène  
parfaite.







## SAVO



Cuvette suspendue sans bride en céramique Blanc.  
Dimensions : L 35,5 x P 54 x H 37 cm.  
Garantie céramique 5 ans.

Réf. SAVO00831 - **94 €**

Hors abattant.

## ARBO



Cuvette suspendue sans bride en céramique Blanc.  
Dimensions : L 36,5 x P 55 x H 36 cm.  
Abattant thermodor avec fermeture ralentie.  
Charnières métal.

Fixation de l'abattant par le dessus et déclipable.  
Garantie abattant : 2 ans.  
Garantie céramique : 5 ans.

Réf. ARBO16019 - **258 €**

Abattant thermodor  
avec fermeture ralentie Blanc.  
Garantie 2 ans.

Réf. ARBO16027 - **66 €**



## BELO



Pack cuvette suspendue sans bride carénée  
en céramique Blanc.

Sortie horizontale.  
Dimensions : L 36 x P 54 x H 34,1 cm.  
Abattant en Thermodor faible épaisseur  
avec fermeture ralentie.  
Système de fixations cachées.  
Garantie abattant : 2 ans.  
Garantie céramique : 5 ans.

Réf. BELO21027 - **306 €**



Système sans bride :  
Hygiène accrue  
et nettoyage facilité



Cuvette sans bride pour une hygiène irréprochable

Abattant déclinable pour faciliter le nettoyage

## ARTO DIRECTFLUSH



Cuvette suspendue carénée sans bride en céramique Blanc.  
Sortie horizontale.  
Dimensions : L 37 x P 53 x H 31 cm.  
Abattant ultra-fin déclinable à descente progressive.  
Garantie 5 ans.

Réf. 4696 R0 01 + 8M37 S1 01 - **339 €**



Système DirectFlush :  
Rinçage de la totalité  
de la cuvette pour une  
hygiène parfaite.



Sans bride DirectFlush: rinçage intégral de la cuvette tout en évitant les éclaboussures  
Système de Rinçage Haute Performance: le volume de chasse est de 3/6L  
Qualité Villeroy & Boch: bride et siphon émaillés



## RENOVA RIMFREE®

■ GEBERIT

Pack cuvette suspendue sans bride en céramique Blanc.  
Alimentation indépendante.  
Dimensions : l 37 x P 54 x H 40,3 cm.  
Abattant déclinable à fermeture ralentie.  
Garantie 10 ans.

Réf. 500.801.00.1 - **359 €**



**Système RIMFREE® :**  
Répartition optimale de  
l'eau dans l'ensemble de la  
cuvette pour une hygiène  
parfaite

## KHEOPS AQUABLADE®

■ PORCHER

Pack cuvette suspendue sans bride carénée en porcelaine  
vitrifiée.  
Chasse d'eau révolutionnaire.  
Fixations cachées.  
Chasse directe.  
Alimentation indépendante.  
Dimensions : l 36,5 x P 54,5 x H 34,5 cm.  
Abattant recouvrant déclinable à descente progressive  
avec charnières inox.  
Garantie 2 ans.

Réf. P098901 - **355 €**



**Système Aquablade® :**  
Une surface rincée  
supérieure à 95 % grâce à  
une chasse d'eau propulsée  
du haut de la cuvette

## O.NOVO COMPACT DIRECTFLUSH



Pack cuvette suspendue sans bride en céramique Blanc.  
Sortie horizontale.  
Dimensions : l 36 x P 49 x H 35 cm.  
Abattant déclinable à descente progressive.  
Garantie 5 ans.

Réf. 5688 FR 01 - **385 €**

Traitement de surface anti-salissures CeramicPlus (option).



**Système DirectFlush :**  
Rinçage de la totalité de la  
cuvette pour une hygiène  
parfaite.



## ICON COMPACT RIMFREE®

■ GEBERIT

Pack cuvette suspendue sans bride en céramique Blanc.  
Alimentation indépendante.  
Dimensions : L 36,6 x P 49 x H 38,1 cm  
Abattant ultra-fin déclinable à fermeture ralentie.  
Garantie 10 ans.

Réf. 500.814.00.1 - **694 €**



## RENOVA RIMFREE®

■ GEBERIT

Pack cuvette suspendue sans bride en céramique Blanc.  
Alimentation indépendante.  
Dimensions : L 37 x P 53 x H 39 cm.  
Abattant à déclinable à fermeture ralentie.  
Garantie 10 ans.

Réf. 500.800.00.1 - **395 €**



Système RIMFREE® :  
Répartition optimale de  
l'eau dans l'ensemble de la  
cuvette pour une hygiène  
parfaite



## VOX

*Jacques Delafon*  
PARIS

Pack cuvette suspendue sans bride carénée.  
Dimensions : L 36 x P 50 x H 40 cm.  
Abattant thermomodur extra-plat à descente progressive  
et déclinable, charnières métal.  
Garantie 10 ans.

Réf. EDM112-00 - **295 €**



Système sans bride :  
Hygiène accrue  
et nettoyage facilité



Abattant ultra-fin à descente progressive et déclinable



Cuvette sans bride pour une hygiène irréprochable

## TESI AQUABLADE®



Pack cuvette suspendue sans bride carénée en céramique Blanc.  
Dimensions : L 36,5 x P 53,5 x H 33,5 cm.  
Abattant ultra-fin en Thermodur à descente progressive.  
Garantie 2 ans.

Réf. T354601 - **447 €**



Système Aquablade® :  
Une surface rincée supérieure à 95 % grâce à une chasse d'eau propulsée du haut de la cuvette

## CONNECT AQUABLADE®



Cuvette suspendue sans bride carénée en céramique Blanc.  
Sortie horizontale.  
Dimensions : L 36,5 x P 54,5 x H 34 cm.  
Garantie 5 ans.

Réf. E047901 - **343 €**

Existe en version classique (avec bride).

Abattant fin déclinable à descente progressive.

Réf. E772401 - **190 €**



Système Aquablade® :  
Une surface rincée supérieur à 95 % grâce à une chasse d'eau propulsée du haut de la cuvette

## ARCHITECTURA DIRECTFLUSH



Pack cuvette suspendue sans bride en céramique Blanc.  
Sortie horizontale.  
Fixations cachés.  
Rinçage Haute Performance.  
Dimensions : L 37 x P 53 x H 33 cm.  
Abattant amovible et à descente progressive.  
Garantie 5 ans.

Réf. 4694FR01 - **419 €**

Traitement de surface anti-salissures CeramicPlus (option).



Système DirectFlush :  
Rinçage de la totalité de la cuvette pour une hygiène parfaite.



Design carré arrondi



Cuvette sans bride pour une hygiène irréprochable



Design carré arrondi moderne et élégant

Cuvette sans bride pour une hygiène irréprochable

## ODEON RIVE GAUCHE

*Jacques Delafon*  
PARIS

Pack cuvette suspendue sans bride en céramique Blanc.  
Sortie horizontale.  
Dimensions : L 36,2 x P 54 cm.  
Abattant extra-plat déclinable à descente progressive.  
Garantie 10 ans.  
Réf. EDR132-00 - **437 €**

## SMYLE SQUARE RIMFREE®

■ GEBERIT

Pack cuvette suspendue sans bride en céramique Blanc.  
Alimentation indépendante.  
Dimensions : L 35,2 x P 54 x H 37,5 cm.  
Abattant ultra-fin déclinable à fermeture ralentie.  
Garantie 10 ans.  
Réf. 500.685.01.1 - **550 €**



Système RIMFREE® :  
Répartition optimale de l'eau dans l'ensemble de la cuvette pour une hygiène parfaite

## STRADA II AQUABLADE®

Ideal Standard

Pack cuvette suspendue sans bride carénée en céramique Blanc.  
Dimensions : L 36,5 x P 54,5 x H 35 cm.  
Abattant ultra-fin en Thermodur à descente progressive.  
Chasse d'eau révolutionnaire et ultra performante.  
Garantie 2 ans.

Réf. T359601 - **564 €**

Abattant ultra-fin à descente progressive et déclinable.



Système Aquablade® :  
Une surface rincée supérieure à 95 % grâce à une chasse d'eau propulsée du haut de la cuvette



**Système DirectFlush :**  
Rinçage de la totalité de la  
cuvette pour une hygiène  
parfaite.



**Technologie TurboFlush:** l'eau s'écoule  
depuis le côté jusqu'au fond de la cuvette  
des WC en décrivant un mouvement en  
spirale. Avec le guidage optimisé du jet  
d'eau, le rinçage est à la fois extrêmement  
silencieux et nettement plus efficace.

**Design by Cristoph Behling**

## SUBWAY 2.0 DIRECTFLUSH



Pack cuvette suspendue sans bride en céramique Blanc.  
Sortie horizontale.  
Abattant ultra-fin déclinable à descente progressive.  
Dimensions : l 37 x P 56 x H 36,5 cm.  
Garantie 5 ans.

Réf. 5614 R2 01 - **569 €**

Traitement de surface anti-salissures CeramicPlus (option).



**COUP  
DE CŒUR**



### On aime

L'option ViFresh pour alimenter le WC  
en produits d'entretien (gel ou pastille).

## ONE

## ■ GEBERIT

Pack cuvette suspendue sans bride en céramique KeraTect® Blanc.  
Sortie horizontale.  
Dimensions : l 37 x P 54 x H 38,3 cm.  
Abattant ultra-fin déclinable à fermeture ralentie avec cache chromé brillant.  
Garantie 10 ans.

Réf. 500.202.01.1 - **911 €**



**COUP  
DE CŒUR**

**On aime** l'ajustement  
intégré à la cuvette  
de la hauteur rendu  
possible après son  
installation, sans  
nécessiter de  
démonter la cloison.





Design élégant  
et incurvé



## SENTO

Vitra

Pack cuvette suspendue sans bride carénée en céramique Noir.  
Sortie horizontale.  
Abattant ultra-fin déclinable à descente progressive.  
Dimensions : L 36,5 x P 54 x H 34 cm.  
Garantie 5 ans.

Réf. 7748B083-6156 - **658 €**



Système sans bride :  
Une surface rincée  
supérieure grâce à une  
chasse d'eau propulsée du  
haut de la cuvette

## CONNECT AIR AQUABLADE®

Ideal Standard

Pack cuvette sans bride carénée en céramique Blanc.  
Dimensions : L 36,5 x P 54,5 x H 35 cm.  
Abattant Thermodur déclinable ultra-fin  
à descente progressive.  
Garantie 2 ans.

Réf. E008701 - **548 €**



Système Aquablade® :  
Une surface rincée  
supérieure à 95 % grâce à  
une chasse d'eau propulsée  
du haut de la cuvette

## BLEND CURVE AQUABLADE®

Ideal Standard

Pack cuvette suspendue carénée en céramique blanc.  
Chasse d'eau révolutionnaire.  
Chasse directe.  
Alimentation indépendante.  
Fixations invisibles.  
Abattant fin et recouvrant, thermodur,  
déclinable à descente progressive.  
Dimensions : L 36 x P 54,5 x H 35 cm.  
Garantie 2 ans.

Réf. R027601 - **500 €**



Système Aquablade® :  
Une surface rincée  
supérieure à 95 % grâce à  
une chasse d'eau propulsée  
du haut de la cuvette





## ACANTO RIMFREE® GEBERIT

Pack WC suspendu sans bride en céramique Blanc.  
Alimentation indépendante.  
Abattant ultra-fin déclinable à fermeture ralentie.  
Dimensions : L 35,6 x P 51 x H 39,9 cm.  
Garantie : 10 ans.

Réf. 500.606.01.2 - **636 €**



Système RIMFREE® :  
Répartition optimale de  
l'eau dans l'ensemble de la  
cuvette pour une hygiène  
parfaite

## BLEND CUBE AQUABLADE®



Pack cuvette suspendue carénée en céramique blanc.  
Chasse d'eau révolutionnaire.  
Chasse directe.  
Alimentation indépendante.  
Fixations invisibles.  
Abattant fin et recouvrant, thermodur,  
déclinable à descente progressive.  
Dimensions : L 36 x P 54,5 x H 35 cm.  
Garantie 2 ans

Réf. R028701 - **563 €**



Système Aquablade® :  
Une surface rincée  
supérieure à 95 % grâce à  
une chasse d'eau propulsée  
du haut de la cuvette

## VENTICELLO DIRECTFLUSH



Pack cuvette suspendue sans bride carénée  
en céramique Blanc.  
Sortie horizontale.  
Dimensions : L 37,5 x P 56 x H 33 cm.  
Abattant ultra-fin déclinable à descente progressive.  
Garantie 5 ans.

Réf. 4611 RL 01 - **672 €**

Traitement de surface anti-salissures CeramicPlus (option).



Système DirectFlush :  
Rinçage de la totalité de la  
cuvette pour une hygiène  
parfaite



5 intensités de jet  
et 5 positions de douchette



Douchette féminine et mixte,  
ouverture et fermeture  
automatiques du siège, absorption  
d'odeurs, triple vortex



Abattant chauffant à ouverture  
et fermeture automatiques

Design en lévitation avec  
habillage chromé agissant  
comme un miroir

## AQUACLEAN SELA

■ GEBERIT

WC lavant suspendu caréné en céramique Blanc avec traitement anticalcaire et anti-adhérence. Bras de douchette en inox. Nettoyage automatique de la buse avant et après chaque utilisation. Jet d'eau enrichi en air oscillant à intensité ajustable. Douchette dame avec jet délicat. Température de l'eau réglable. Abattant en Duroplast à fermeture ralentie. Télécommande intuitive. Détection de l'utilisateur et mode économie d'énergie. Dimensions : L 37,5 x P 56,5 x H 39 cm. Garantie 2 ans.

Réf. 146.220.11.1 - **3129 €** dont 10 € d'éco-part.

## SENSIA ARENA



WC lavant suspendu pour le soin et l'hygiène intime. Deux douchettes autonettoyantes avec position, intensité et température du jet réglables. Jet oscillant et jet de massage + séchoir à air chaud. Dimensions : L 37,5 x P 60 x H 45,9 cm. Garantie 2 ans.

Réf. 39354SH1 - **2619 €**

Chasse automatique (option).

## AQUACLEAN MAÏRA COMFORT

■ GEBERIT

WC lavant et séchant suspendu en céramique avec traitement anti-calcaire et anti-adhérence. Cuvette sans bride avec rinçage TurboFlush. Douchette avec un jet eau/air pour une hygiène parfaite. Douchette dame avec un jet délicat. Filtration des odeurs silencieuse. Séchage à air chaud. Abattant chauffant à ouverture et fermeture automatiques. Capteur de proximité. Lumière d'orientation en 7 couleurs. Télécommande intuitive. Blanc, habillage chromé brillant. Dimensions : L 39,5 x P 59 x H 38 cm. Garantie 2 ans pièces, main d'oeuvre et déplacement.

Réf. 146.218.21.1 - **5849 €** dont 10 € d'éco-part.



## AQUACLEAN TUMA CLASSIC

Abattant lavant à fermeture ralentie Blanc.  
Douchette avec un jet d'eau enrichi en air,  
position réglable (avec l'application) et intensité ajustable.  
Jet oscillant et mode économie d'énergie.  
S'installe sur une cuvette au sol ou suspendue.  
Dimensions : L 36 x P 52,3 x 10,6 cm.  
Existe en version WC complet.  
Garantie 2 ans.

Réf. 146.070.11.1 - **1175 €** dont 1,25 € d'éco-part.

■ GEBERIT

## AQUACLEAN TUMA COMFORT

Abattant lavant à fermeture ralentie.  
Douchette avec un jet d'eau enrichi en air,  
position réglable (avec l'application) et intensité ajustable.  
Jet oscillant et mode économie d'énergie.  
Douchette dame, lunette chauffante,  
séchage à air chaud et aspiration des odeurs.  
Détection de l'utilisation et télécommande intuitive.  
S'installe sur une cuvette au sol ou suspendue.  
Dimensions : L 36 x P 52,3 x 10,6 cm.  
Garantie 2 ans.

Réf. 146.270.11.1 - **2269 €** dont 1,25 € d'éco-part.

Existe en version WC complet.

■ GEBERIT



## CALU

Ensemble hygiénique.  
Applique douchette WC à gachette.  
2 robinets métal, fixation murale.  
Flexible laiton double agrafage 1,25 m.  
Alimentation en 12 x 17.  
Garantie 5 ans.

Réf. CALU60001 - **57 €**



En l'absence de papier  
une chasse de 3L d'eau suffit



## ASEO PLUS

Abattant lavant et séchant en thermoplastique Blanc  
à descente progressive.  
Réglage de la température du siège,  
de l'eau et de l'air de séchage.  
Fonction massage 2 buses.  
Buses de lavage en inox.  
Télécommande infrarouge.  
Dimensions : L 41,1 x P 48,4 cm.  
Garantie 2 ans.

Réf. 70D0001 - **898 €** dont 0,30 € d'éco-part.





## CONNECT



Bidet à poser en céramique Blanc.  
Dimensions : l 36 x P 54,5 x H 40 cm.  
Garantie 2 ans.  
Réf. E712501 - **229 €**



## RENOVA PLAN



Bidet suspendu Blanc.  
Percé 1 trou.  
Dimensions : l 35,5 x P 54 x H 34 cm.  
Garantie 10 ans.  
Réf. 232150000 - **268 €**



## SANICOMPACT® 43



WC compact à poser avec broyeur et système de chasse intégrés Blanc.  
Système Eco+ double chasse : 1,8 L / 3 L.  
Doté de la technologie Silence, le broyeur est très silencieux.  
Refoulement vertical et horizontal : 3 m / 30 m. Ø 32 mm.  
Dimensions : l 39 x P 44 x H 44,5 cm.  
Abattant antibactérien à descente progressive.  
Possibilité de raccorder un lave-mains.  
Garantie 3 ans.

Réf. 2620329 - **1359 €**

Une version avec raccord lave-mains est également disponible.



## SANICOMPACT® COMFORT



Cuvette suspendue avec broyeur et système de chasse intégrés Blanc.  
Forme design s'adaptant facilement à tout univers de salle de bains.  
Refoulement vertical et horizontal : 3 m / 30 m. Ø 32 mm.  
Système Eco+ double chasse : 1,8 L / 3 L.  
Dimensions : l 42 x P 51,5 x H réglable de 43 à 50 cm.  
Abattant antibactérien à descente progressive  
Possibilité de raccorder un lave-mains  
Châssis réglable en hauteur pour faciliter l'accès.  
Garantie 3 ans.

Réf. 1164741 - **1423 €**

## ARIANE ET WOOD SLIM



Abattant déclinable pour nettoyage facile.  
Bois réticulé®.  
Dimensions : L 36 x P 40 cm.  
Garantie 10 ans.

Bois - À partir de : **129 €**

Décor - À partir de : **129 €**

Couleur - À partir de : **118 €**

Charnières déclinables à descente progressive - **30 €**



158  
FINITIONS



Quelques exemples,  
nuancier complet  
nous consulter.

## BOIS

Quelques exemples



Baltik Oak mat Angora wood mat Chêne vieilli mat

Sun wood mat Ethiopia mat Maldivia mat Wenge mat

## DÉCOR

Quelques exemples



Détroit

Carrare

Cherry Block mat

Ardoise mat

Martelé net

Chicago



Life

Belleville

Passion

Palme

Paradise

Sintra

Dream

Coral



Accessoires  
coordonnés

107 coloris et  
possibilité de créer des  
teintes sur mesure

Ce matériau imputrescible à la  
solidité incomparable est fabriqué  
en France et garanti 10 ans.



COUP  
DE CŒUR

On aime le grand choix de coloris et décors disponibles dans les 2 formes d'abattant.



## COULEUR

Quelques exemples



Bleu astral

Pourpre mat

Parme mat

Lilas jaspé

Cayenne

Chili

Turquoise

Lavande

Ficelle

Minéral

Coquillage

Teracotta



## CALU

Bâti-support autoportant.  
Hauteur réglable de 110 à 130 cm.  
Largeur 35 cm.  
Profondeur réglable de 14,2 à 24,5 cm.  
Équipé d'un mécanisme de chasse 3/6 L.  
Garantie 10 ans hors pièces d'usure en caoutchouc.

Réf. CALU10030 - **182 €**

Plaque vendue séparément.



## MAZU

Bâti-support autoportant.  
4 pieds, hauteur réglable de 110 à 130 cm.  
Largeur 35 cm. Profondeur 18 cm.  
Équipé d'un mécanisme de chasse 3/6 L.  
Garantie 10 ans hors pièces d'usure en caoutchouc.

Réf. MAZU20021 - **270 €**

Plaque vendue séparément.



## PANODUR EASY BATI TECHNIC



Coffrage à carreler universel pour bâti-support.  
Livré en kit avec vis de fixation.  
Trous de fixation et d'évacuation percés  
pour une hauteur de cuvette à 44 cm.  
Trou de plaque non percé.  
Dimensions : L 60 x P 30 x H 130 cm.

Réf. 391010 - **207 €**



**nouveau**



## CALU

Blanche  
Réf. CALU15039 - **26 €**



Design Blanc / Chromé  
Réf. CALU20039 - **45 €**



Design Inox  
Réf. CALU20047 - **45 €**



Design Noir Mat  
Réf. CALU20054 - **45 €**





## RAPID SLX



Bâti-support pour WC avec prise de courant intégrée.  
Pour mur porteur ou non porteur.  
Adapté pour WC lavant.  
Installation possible des cuvettes PMR (70 cm).  
Gabarit fourni pour les petites plaques de commandes taille S.  
Réservoir 9 L – Réglage d'usine 3 L et 6 L.  
Mécanisme à déclenchement pneumatique compatible avec plaque de commande simple ou double touche (interrompable).  
Dimensions : L 50 x P 19,5 x H 113cm.  
Garantie 10 ans.

Réf. 39599000 - **389 €**



## SKATE AIR

Plaque de commande WC Blanc Alpin.  
Double touche ou interrompable.  
Pour mécanisme pneumatique AV1.  
Montage vertical.  
En ABS.  
Dimensions : L 15,6 x P 1,8 x H 19,7 cm.  
Garantie 5 ans.

Réf. 38505SHO - **65 €**



## RAPID SL



Chassis en acier finition epoxy.  
Pour mur porteur ou non porteur.  
Mécanisme à déclenchement pneumatique compatible avec plaque de commande.  
Installation horizontale ou verticale.  
Réservoir 6 / 9 L.  
Réglage d'usine 3 et 6 L.  
Dimensions : L 50 x P 19,5 x H 113 cm.  
Garantie 10 ans.

Réf. 38340001 - **309 €**



## SKATE COSMOPOLITAN



Plaque de commande WC Chromé mat.  
Double touche ou interrompable.  
Pour mécanisme pneumatique AV1.  
Montage vertical ou horizontal.  
En ABS.  
Dimensions : L 15,6 x P 1,2 x H 19,7 cm.  
Garantie 5 ans.

Réf. 38732P00 - **69 €**



## DUOFIX WC SIGMA 12



Bâti-support autoportant sans plaque.  
Chassis en acier avec trous de perçage Ø 9 mm.  
Évacuation horizontale ou verticale.  
Réglage d'usine 3 et 6 L.  
Livré avec matériel de fixation.  
Dimensions : L 50 x P 19,5 x H 112 cm.  
Garantie 10 ans.

Réf. 111.333.00.5 - **349 €**



## SIGMA20



Plaque de déclenchement Noir Chromé.  
Dimensions : L 24,6 x H 16,4 cm.  
Garantie 2 ans.

Réf. 115.882.KM.1 - **135 €**





## MODULE DUOFRESH

■ GEBERIT

Le module d'extraction d'odeurs élimine les odeurs directement depuis la cuvette de WC, l'air est purifié à l'aide d'un filtre alvéolé céramique et renvoyé dans la pièce. Déclenchement automatique et lumière d'orientation.

Réf. 115.053.BZ.1 - **379 €**

Plaque de déclenchement non fournie.



## SIGMA21

■ GEBERIT

Plaque de déclenchement Verre Blanc Chromé.  
Dimensions : L 24,6 x H 16,4 cm.  
Garantie 2 ans.

Réf. 115.884.SI.1 - **349 €**

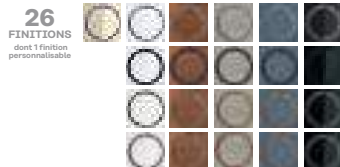

## SIGMA50

■ GEBERIT

Plaque de déclenchement Verre Blanc.  
Dimensions : L 24,6 x H 16,4 cm.  
Garantie 2 ans.

Réf. 115.788.11.2 - **285 €**

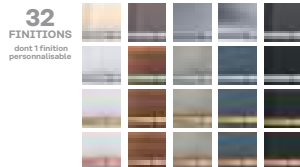

## SIGMA60

■ GEBERIT

Plaque de déclenchement en Verre Blanc.  
Pose à fleur de paroi.  
Dimensions : L 21,4 x H 13,2 cm.  
Garantie 2 ans.

Réf. 115.640.SI.1 - **635 €**







## MONOLITH PLUS

■ GEBERIT

Panneau WC en verre Blanc et habillage latéral aluminium brossé.  
Pour cuvette suspendue.  
Filtre alvéolé céramique pour l'absorption des mauvaises odeurs.  
Ventilation discrète et silencieuse.  
Sept lumières d'ambiance ComfortLight au choix.  
Touche sensitive pour déclencher la chasse.  
Capteur de luminosité pour détection jour / nuit.  
Détecteur de présence.  
Panneau en verre de sécurité, profilés latéraux en aluminium.  
Dimensions : L 50,5 x P 10,6 x H 114 cm.  
Garantie 2 ans.

Réf. 131.231.SI.5 - **2485 €**

Existe en version cuvette au sol. Existe en Verre Blanc, Sable, Chocolat et Noir.



7 FINITIONS

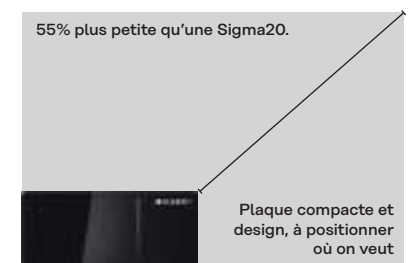

## OMEGA20

■ GEBERIT

Plaque de déclenchement.  
Compacte et design.  
Dimensions : L 21,2 x H 14,2 cm.  
Garantie 2 ans.

Réf. 115.085.KJ.1 - **149 €**



7 FINITIONS

## OMEGA30

■ GEBERIT

Plaque de déclenchement.  
Compacte et design.  
Dimensions : L 21,2 x H 14,2 cm.  
Garantie 2 ans.

Réf. 115.080.KH.1 - **199 €**



7 FINITIONS

## TYPE70

■ GEBERIT

Plaque de déclenchement.  
Commande déportée.  
Dimensions : L11,2 x H 5 cm.  
Garantie 2 ans.

Réf. 115.084.SI.1 - **529 €**



4 FINITIONS



Plan vasque et porte réversibles

## MEDIA



Meuble en mélaminé Gloss Gris Brillant.

Dimensions : L 40 x P 22 x H 60 cm.

1 porte réversible.

Plan vasque en marbre de synthèse réversible.

Garantie 5 ans.

Plan épais épaisseur 45 mm.

Réf. MEDIA40138 + MEDIA42019 - **262 €**

dont 1,30 € d'éco-part.

Hors robinetterie.



FABRIQUÉ  
EN FRANCE

4

FINITIONS



## ICON

■ GEBERIT

Meuble laqué Blanc brillant.

Dimensions : L 37 x P 28 x H 42 cm.

1 porte à droite.

Garantie 2 ans.

Réf. 840037000 - **317 €**

dont 0,82 € d'éco-part.

Lave-mains en céramique Blanc, cuve à droite.

Dimensions : L 38 x P 28 x H 13,5 cm.

Garantie 10 ans.

Réf. 124836000 - **175 €**

Hors robinetterie.

5  
FINITIONS



## ESQUISSE

DECOTEC

Meuble atelier en mélaminé Chêne brut et Epoxy Noir Mat.

Dimensions : L 80 x P 28 x H 35 cm.

1 tablette, 1 porte-serviettes et dérouleur de papier.

Lave-mains en céramique Blanc.

Sans trop-plein.

Garantie 5 ans.

Réf. 1817301 - **585 €** dont 0,57 € d'éco-part.

Hors robinetterie. Livré non monté.



FABRIQUÉ  
EN FRANCE



## ESQUISSE

DECOTEC

Meuble court en mélaminé Chêne Vanille.

Dimensions : L 70 x P 29 x H 42 cm.

1 caisson porte basculant et dérouleur de papier.

Lave-mains en céramique Blanc.

Sans trop-plein.

Garantie 5 ans.

Réf. 1817151 - **602 €** dont 1,30 € d'éco-part.

Hors robinetterie.



FABRIQUÉ  
EN FRANCE

71  
FINITIONS



Quelques exemples,  
nuancier complet nous consulter.



## RENOVA COMPACT

■ GEBERIT

Meuble laqué Blanc Brillant.  
Dimensions : L 44,8 x P 25,2 x H 76,9 cm.  
1 porte réversible à fermeture progressive.  
Garantie 2 ans.

Réf. 009929CBLBB - **373 €**  
dont 1,80 € d'éco-part.

Lave-mains en céramique Blanc.  
Dimensions : L 50 x P 25 x H 15 cm.  
Cuve à droite.  
Garantie 10 ans.

Réf. 276350000 - **128 €**

Hors robinetterie.

 PLUSIEURS DIMENSIONS	32 x 32 cm
	40 x 25 cm
	45 x 34 cm
	50 x 25 cm



Disponible  
en 3 coloris

## JAZZ

DECOTEC

Meuble laqué en finition Confetti.  
Dimensions : L 45 x P 22,5 x H 69 cm.  
1 porte et 1 tablette.  
Lave-mains en Ceramyl® Blanc.  
Garantie 5 ans.

Réf. 1812501 - **510 €**  
dont 1,30 € d'éco-part.

Existe en version d'angle.  
Ouverture de porte droite ou gauche.  
Lave-mains disponible en 3 coloris.  
Hors robinetterie.

Miroir sans éclairage.  
Dimensions : L 45 x 69 cm.

Réf. 1812561 - **137 €**

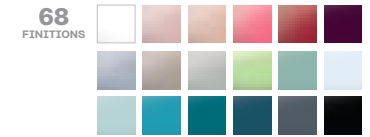

Quelques exemples,  
nuancier complet nous consulter.



## EQIO SMART

■ burghad

Meuble laqué Blanc Brillant.  
avec 1 porte basculante avec  
aménagement intérieur.  
Niche coloris blanc mat avec plateau  
surface auto-réparatrice.  
Dimensions : L 69,5 x H 52 x P 31,5 cm.  
Garantie 5 ans.

Lave-mains en céramique.

Réf. SFPF071DF3666 - **517 €**  
dont 1,98 € d'éco mobilier.

Miroir réversible avec éclairage LED  
vertical.  
Dimensions : L 40 x H 80 cm.  
Garantie 5 ans.

Réf. SIEG040 - **303 €**  
dont 0,22 € d'éco-part.

Existe en version plan verre ou pierre  
de synthèse. Hors robinetterie.

 FABRIQUÉ EN FRANCE	 PLUSIEURS DIMENSIONS	L 53 cm
		L 69,5 cm

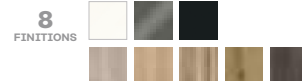

à partir de :  
**378 €**  
dont 1,30 € déco mobilier.

Porte  
basculante



## PICPUS

DECOTEC

Meuble laqué Blanc Mat  
avec 1 tiroir et 2 portes.  
Vasque en Ceramyl  
Dimensions: L 80 x P 38,5 x H 82,5 cm.  
Garantie 5 ans.

Réf. 1820200 - **1143 €** dont 2,80 € d'éco-part.



Quelques exemples,  
nuancier complet nous consulter.



## POP NATURE

Meuble suspendu en mélaminé  
Chêne Tabac.  
Dimensions : l 40 x P 24,5 x H 65,6 cm.  
1 porte charnières à droite.  
Lave-mains en pierre naturelle Graphite.  
Poignée Chromé Brillant.  
Facades et corps de meuble en mélaminé.  
Garantie 5 ans.

Table pierre naturelle.  
Réf. 551034 - **304 €**

Miroir tablette en décor mélaminé  
Chêne Tabac.

Réf. 811000 - **111 €**  
dont 0,56 € d'éco-mobilier.

Sous-table  
Réf. 815006 - **239 €**  
dont 0,56 € d'éco-mobilier.

Hors robinetterie.



135  
FINITIONS



## TONIC II

Ideal Standard

Meuble suspendu finition Chêne Cérusé.  
Version droite ou gauche.  
1 porte avec ralentisseur et poignée  
design en métal.  
Siphon gain de place fourni.  
Niche en métal finition Blanc Brillant.  
Dimensions : l 45 x P 26 x H 65 cm.  
Garantie 2 ans.  
Réf. R4306FF+R4356WG+R4344WG -  
**602 €** dont 1,24 € d'éco-part.

Lave-mains fixations murales.  
Dimensions : l 46 x P 31 x H 3,5 cm.  
En céramique Blanc.  
Avec trop-plein caché IdealFlow.  
Garantie 2 ans.

Réf. K086701 - **261 €**

Hors robinetterie.



## ACANTO

■ GEBERIT

Meuble façade verre Noir.  
Dimensions : l 40 x P 24,5 x H 53,5 cm.  
1 porte réversible, ouverture pousse-lâche,  
à fermeture ralentie.  
Garantie 2 ans

Réf. 500.607.161 - **382 €**  
dont 1,80 € d'éco-part.

Lave-mains en céramique Blanc.  
Dimensions : l 40 x P 25 x H 11,5 cm.  
Garantie 10 ans.

Réf. 500.635.01.2 - **138 €**

Hors robinetterie.



4  
FINITIONS

40 x 24,5 cm  
45 x 38 cm



## COMBO

DECOTEC

Meuble suspendu laqué Toundra.  
Face accessoires en Solid  
Surface Blanc Polaire.  
Avec distributeur de savon en laiton  
Chromé, pot à balai amovible en ABS  
Blanc et dérouleur.  
Lave-mains en Solid Surface Blanc Polaire.  
Dimensions : l 48,7 x P 26,4 x H 75,9 cm.  
Garantie 5 ans.

Réf. 1555151 - **840 €**  
dont 1,30 € d'éco-part.

Position accessoires droite ou gauche.  
Existe sans les accessoires intégrés.  
Hors robinetterie.

Miroir avec tablette coordonnée  
Dimensions : L 35 x P 12,2 x H 80 cm.  
Garantie 5 ans.

Réf. 1145221 - **115 €**



71  
FINITIONS



Quelques exemples,  
nuancier complet nous consulter.



## CONNECT SPACE

Meuble suspendu laqué Blanc Brillant.  
Version droite ou gauche.  
Dimensions : l 43,5 x P 25 x H 52 cm.  
Porte équipée d'un ralentisseur avec bac de rangement déclinable sur la face interne.  
Poignée en zinc chromé.  
Lave-mains en grès fin Blanc.  
Garantie 2 ans.

Réf. E0370WG+E132201 - **483 €**  
dont 0,82 € d'éco-part.

Hors robinetterie.



Ideal Standard



## O.NOVO COMPACT



Lave-mains d'angle compact en céramique.  
Pour robinetterie monotrou, Trou de robinetterie percé.  
Avec trop-plein.  
Dimensions : l 32x P 32 x H 8,5 cm.  
Garantie 5 ans.

Réf. 7310 32 01 - **151 €**

Traitement anti-bactérien (option).  
Hors robinetterie.



## AVENTO



Lave-mains rectangulaire en céramique.  
Pour robinetterie monotrou, pré-percé.  
Sans trop-plein.  
Avec cuve à gauche.  
Dimensions : l 36 x P 22 x H 9 cm.  
Garantie 5 ans.

Réf. 4300 3L 01 - **167 €**

Traitement de surface anti-salissures CeramicPlus (option).  
Existe en version cuve à droite.

## RENOVA COMPACT ANGLE

## ■ GEBERIT

Meuble laqué Blanc Brillant.  
Dimensions : L 30 x P 30 x H 60,4 / 75,4 cm.  
2 portes à fermeture ralentie.  
Garantie 2 ans.

Réf. 009916CBLBB - **454 €**  
dont 0,82 € d'éco-part.

Lave-mains céramique Blanc.  
Avec trop plein.  
Dimensions : L 32 x P 32 x H 15,5 cm.  
Garantie 10 ans.

Réf. 276132000 - **135 €**  
Hors robinetterie.



## COLIBRI

Lave-mains en Solid Surface Blanc Polaire.  
Dimensions : L 67 x P 23 x H 13,1 cm.  
Sans trop-plein, avec vidage intégré.  
Garantie 5 ans.

Réf. 1812651 - **370 €**

Hors robinetterie.



DECOTEC



Barre porte-serviettes  
intégrée

## CÔNE

Lave-mains en Solid Surface Blanc Polaire  
finition Noir mat.  
Dimensions : L 29,7 x P 30,2 x H 27,1 cm.  
Avec barre porte-serviettes Noir mat.  
Sans trop-plein.  
Garantie 5 ans.

Réf. 1147044 - **456 €**

Hors robinetterie.



8  
FINITIONS



DECOTEC



## ARGOS

Lave-mains en Acrymold Solid Surface®.  
Dimensions : L 40 x P 20 x H 13,5 cm.  
Cache-bonde assorti au lavabo.  
Garantie 5 ans.

Réf. 1145211 - **487 €**

Existe en version gauche ou droite.  
Hors robinetterie.

mcbath



## SUCRE

Lave-mains en Céramyl Blanc.  
Barre porte-serviettes Chromée  
Dimensions : L 40,4 x P 22,4 x H 9 cm.  
Sans trop-plein - livré sans la bonde  
Garantie 5 ans.

Réf. 1145021+1275021 - **256 €**

Hors robinetterie.



DECOTEC

## SMYLE SQUARE

Lave-mains en céramique Blanc.  
Dimensions : L 50 x P 41 x H 16 cm.  
Percé 1 trou au centre avec trop-plein.  
Garantie 2 ans.

Réf. 500.256.01.1 - **153 €**

Hors robinetterie.

■ GEBERIT

## STRADA II

Lave-mains en céramique Blanc  
Dimensions : L 45 x P 25 x H 17 cm.  
Percé 1 trou.  
Garantie 2 ans.

Réf. T299401 - **279 €**

Hors robinetterie.

  
Ideal Standard



4 cm

## CONNECT BLUE



Robinet simple eau froide Chromé.  
Sans vidage.  
Hauteur totale 11,3 cm.  
Projection 8,5 cm.  
Garantie 5 ans.

Réf. B9927AA - **97 €**



17,1 cm

## INDI



Robinet simple eau froide Chromé.  
Sans vidage.  
Hauteur totale 26,3 cm.  
Garantie 8 ans.

Réf. INDI10713 - **159 €**

Ouverture et fermeture  
par le mousseur

9,8 cm

## UNIVERSAL



Robinet universel sur colonette Chromé.  
Ouverture et fermeture par le mousseur.  
Hauteur sous bec 9,8 cm.  
Garantie 5 ans.

Réf. 20201000 - **119 €**



5,5 cm

## INDI



Mitigeur lave-mains Chromé.  
Cartouche ø 28 mm.  
Avec vidage laiton.  
Hauteur totale 14,7 cm.  
Garantie 8 ans.

Réf. INDI10721 - **144 €**

Ouverture  
et fermeture  
par 1/4 de tour

5,6 cm

## CONCETTO



Mitigeur monofluide Chromé.  
Lever de commande métallique.  
Mousseur 5 l/min.  
Hauteur sous bec 5,6 cm.

Réf. 32207001 - **145 €**



8 cm

## CONNECT AIR



Mitigeur lave-mains Chromé.  
Hauteur sous bec 8 cm.  
Économie d'eau 5 l/min.  
Vidage bonde métal.  
Garantie 5 ans.

Réf. A7017AA - **168 €**

Existe en Chromé, Or Brossé, Gris Magnétique, Gris Orage.



---

# LES SÈCHE-SERVIETTES

- 320 **Guide de choix**
- 321 **Tubes ronds**
- 324 **Lames plates**
- 326 **Asymétriques**
- 328 **Design**







# BIEN CHOISIR SON SÈCHE-SERVIETTES



## ✓ QUELLE SOURCE D'ALIMENTATION ?



## ✓ QUELLE PUISSANCE\* ?

**400W**  
pour une petite salle de bains de 3m<sup>2</sup>.

**600W**  
pour une salle de bains de 5m<sup>2</sup>.

**900W**  
pour une salle de bains de 7m<sup>2</sup>.

\*Pour choisir un sèche-serviette électrique de qualité, vous devez prêter attention à sa puissance qui doit être de 125W/m<sup>2</sup> au moins.

## ✓ QUEL DESIGN ?



Tubes ronds



Lames plates



Design

## ✓ QUELLES OPTIONS ?

### Soufflerie

Boost immédiat de chaleur ou chauffage de demi-saison, quand la chaudière est coupée.

### Programmable / connectés

Permet de fixer les horaires de chauffe sur un boîtier fixe ou à distance sur smartphone. Port USB, affichage de l'heure et de la météo....

### Accessoires

Les patères et barres porte-serviettes aimantés ou fixé entre deux barres apportent de la fonctionnalité personnalisable.

## TELIA



Sèche-serviettes électrique soufflant.  
Boîtier programmable.  
Double barre porte-serviettes.  
Puissance : 1800 W.  
Dimensions : H 57,9 x L 34,5 cm.  
Coloris : Gris.  
Garantie 2 ans.

Réf. 720111 - **345 €** dont 0,83 € d'éco-contribution

Disponible en versions : Sans barre - Avec 2 barres  
et 1 patère latérale - Avec miroir

PLUSIEURS  
DIMENSIONS

H 40,3 x L 31,8 cm  
H 57,9 x L 34,5 cm  
H 57,9 x L 40 cm



3  
FINITIONS



## MYRE



Sèche-serviettes droit à tubes ronds eau chaude,  
électrique ou électrique soufflant.  
Modèle présenté : eau chaude.  
Puissance : 655 W.  
Dimensions : H 138,5 x L 55 cm.  
Coloris : Blanc.  
Garantie corps de chauffe 5 ans.

Réf. MYRE 01027 - **124 €**

Consoles et bouchon purgeur inclus.





## ATOLL SPA

ACOVA

Sèche-serviettes droit à tubes ronds, eau chaude ou électrique.

Puissance électrique : de 300 W à 1000 W.

Puissance eau chaude : de 388 W à 1207 W.

Modèle présenté : eau chaude.

Puissance : 966 W.

Dimensions : H 170,6 x L 60 cm.

Garantie pour les modèles électriques et mixtes 2 ans.

Garantie pour les modèles eau chaude 5 ans.

Réf. SL-170-060C - **413 €**

Adaptation en mixte possible par le rajout d'une résistance électrique (option).

Kit robinetterie (option).

Existe aussi en finition Chromée.

PLUSIEURS DIMENSIONS	H 74,6 x L 50 cm	H 170,6 x L 75 cm
	H 114,6 x L 50 cm	H 146,6 x L 50 cm
	H 146,6 x L 60 cm	
	H 170,6 x L 60 cm	



EAU  
CHAUDE



EAU CHAUDE  
SOUFFLANT



ÉLECTRIQUE



ÉLECTRIQUE  
SOUFFLANT

50  
FINITIONS



Existe aussi avec soufflant

## DORIS

atlantic

Sèche-serviettes droit à tubes ronds électrique, électrique soufflant, mixte.

Boîtier digital tactile et programmable.

Interrupteur marche-arrêt de la résistance blindée été-hiver.

Modèle présenté : électrique soufflant.

Puissance : 750 W + 1000 W.

Dimensions : H 159 x L 50 cm.

Coloris : Blanc.

Garantie pour les modèles électriques 2 ans.

Garantie pour les modèles eau chaude 5 ans.

Réf. 851128 - **490 €** dont 2 € d'éco-contribution

Existe aussi en version Étroit.

PLUSIEURS DIMENSIONS	H 109,5 x L 50 cm
	H 159 x L 50 cm
	H 183,7 x L 50 cm



ÉLECTRIQUE



ÉLECTRIQUE  
SOUFFLANT



MIXTE

9  
FINITIONS



## AIRE



Sèche-serviettes cintré électrique.  
 Thermostat digital conforme éco design.  
 Fonction marche forcée 2 heures.  
 Puissance : 600 W.  
 Dimensions : H 167,6 x L 60 cm.  
 Coloris : Chromé.  
 Garantie corps de chauffe 5 ans.  
 Garantie partie électrique 2 ans.

Réf. AIRE 10091 - **438 €** dont 2 € d'éco-contribution



**On aime** La version électrique droit



Légèrement cintré

Détecteur de fenêtre ouverte

## CALA ASYMÉTRIQUE



Sèche-serviettes droit à tubes ronds électrique, eau chaude ou mixte (uniquement sur le modèle symétrique).  
 Programmation avec commande à distance par radiofréquence pour modèles électriques et mixtes  
 Modèle présenté : électrique.  
 Puissance : 500 W.  
 Dimensions : H 118,6 x L 49,6 cm.  
 Coloris : Black Matt.  
 Garantie pour les modèles électriques et mixtes 2 ans.  
 Garantie pour les modèles eau chaude 5 ans.

Réf. TLNL-050-50/GFC - **753 €** dont 2 € d'éco-contribution



50 FINITIONS Nuancier complet p.322

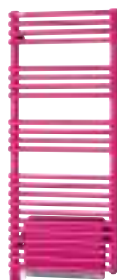

Existe aussi en symétrique

Existe aussi avec soufflant

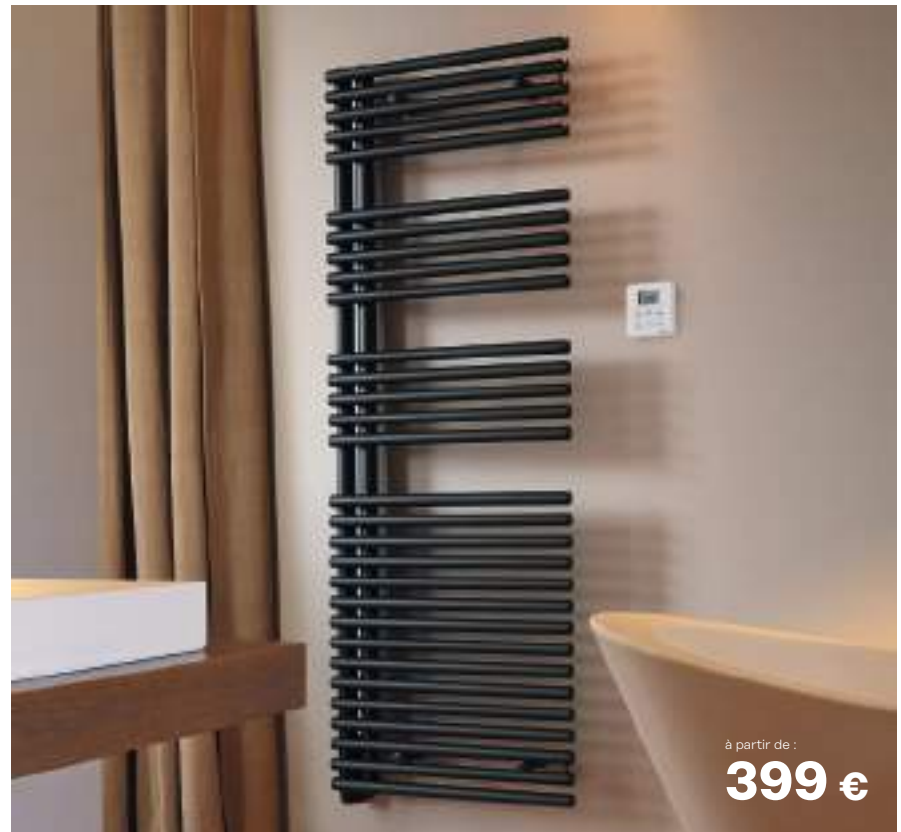

à partir de :  
**399 €**



## AUBE

Sèche-serviettes lames plates droites eau chaude.  
Puissance : 524 W.  
Dimensions : H 109,7 x L 50 cm.  
Garantie 5 ans.  
Coloris : Blanc.

Réf. AUBE 20050 - **267 €**



H 109,7 x L 50 cm  
H 132,8 x L 50 cm  
H 163,6 x L 60 cm



## AUBE

Sèche-serviettes cintré lames plates électrique, électrique soufflant ou eau chaude soufflant. Télécommande infrarouge incluse. Modèle présenté : eau chaude soufflant. Puissance : 680 W + 1000 W. Dimensions : H 142 x L 55 cm. Coloris : Blanc. Garantie corps de chauffe 5 ans. Garantie électrique 2 ans.

Réf. AUBE 21041 - **585 €** dont 2 € d'éco-contribution



Existe aussi en électrique

50  
FINITIONS ACOVA

## FORANA

ACOVA

Sèche-serviettes contemporain eau chaude, eau chaude avec soufflerie ou électrique avec soufflerie. Modèles avec soufflant : programmation avec commande à distance par liaison infrarouge. Modèle présenté : eau chaude. Puissance : 450 W. Dimensions : H 115 x L 50 cm. Coloris : Titane. Garantie pour les modèles électriques 2 ans. Garantie pour les modèles eau chaude 5 ans. Réf. FO-120-050C - **323 €**

Robinetterie et tête thermostatique couleur coordonnée avec modèle eau chaude (vendue séparément). Réf. NC - **204€**



On aime Les versions avec soufflerie.



PLUSIEURS DIMENSIONS

H 115 x L 50 cm  
H 166 x L 50 cm  
H 183 x L 50 cm



EAU CHAUDE



EAU CHAUDE SOUFFLANT



ÉLECTRIQUE SOUFFLANT

50  
FINITIONS



## LISE



Sèche-serviettes asymétrique cintré à lames plates électrique avec soufflerie.  
 Détecteur de fenêtre ouverte, marche forcée 2 heures, verrouillage clavier.  
 Télécommande infrarouge incluse.  
 Puissance 700 W + 1000 W.  
 Dimensions : H 152,8 x L 60 cm.  
 Coloris : Blanc.  
 Garantie corps de chauffe 5 ans.  
 Garantie électrique 2 ans.

Réf. LISE 22013 - **672 €** dont 2 € d'éco-contribution



EAU CHAUDE



ÉLECTRIQUE SOUFFLANT



**COUP DE CŒUR**

**On aime** La version Anthracite.



Le design asymétrique facilite la prise et la pose des serviettes

à partir de :

**433 €**

## FASSANE SPA

**ACOVA**

Sèche-serviettes asymétrique droit à lames plates eau chaude ou électrique, avec ou sans soufflant.  
 Programmation avec commande à distance à portée de main (sauf modèles eau-chaude sans soufflant et modèles électriques avec boîtier TimerProg).  
 Modèles électriques : commande par boîtier intégré Timerprog ou à distance à radiofréquence.  
 Modèles avec soufflant : commande à distance à liaison infrarouge.  
 Modèle présenté : électrique soufflant.  
 Puissance : 750 + 1000 W.  
 Dimensions : H 125 x L 55 cm.  
 Coloris : Grey Aluminium.  
 Garantie pour les modèles électriques 2 ans.  
 Garantie pour les modèles eau chaude 5 ans.

Réf. TFL075-055IFSC - **1120 €** dont 2 € d'éco-contribution



EAU CHAUDE



EAU CHAUDE SOUFFLANT



ÉLECTRIQUE



ÉLECTRIQUE SOUFFLANT



FABRIQUÉ EN FRANCE

**50**  
FINITIONS



Nuancier complet p.322



Existe aussi en symétrique sans soufflant



Existe aussi en version pivotante avec les Fassane Spa Twist





## SERENIS PREMIUM



Sèche-serviettes design électrique.  
 Système bluetooth et enceinte CABASSE® intégrés.  
 Équipé d'un détecteur pour autoprogrammer l'appareil et faire un maximum d'économies.  
 Affichage heure + météo.  
 Modèle présenté : électrique.  
 Mât à droite ou à gauche.  
 Puissance : 1750 W.  
 Dimensions : H 150 x L 55 cm.  
 Coloris : Blanc.  
 Garantie 2 ans.

Réf. 850453 - **1366 €** dont 2 € d'éco-contribution





### ALLURE 3 VIRTUOSE

Thermor 

Sèche-serviettes design électrique.  
Système bluetooth et enceinte CABASSE® intégrés.  
Équipé d'un capteur pour autoprogrammer l'appareil  
et faire un maximum d'économies.  
Affichage de l'heure et de la météo sur la commande digitale.  
Modèle présenté : électrique.  
Puissance : 1750 W.  
Dimensions : H 150,1 x L 55 cm.  
Coloris : Blanc.  
Garantie 2 ans.

Réf. 483095 - **1367 €** dont 2 € d'éco-contribution

Existe aussi en version classique (sans les enceintes, la prise USB et avec une seule barre de portage).  
Diffuseur de parfum Scentys® et tablette aimantée pour poser votre téléphone en recharge (option).





à partir de :

**482 €****KAZEANE****ACOVA**

Sèche-serviettes contemporain eau chaude ou électrique.  
Robinetterie et tête thermostatique chromées incluses  
avec modèle eau chaude.

Programmation avec commande à distance  
radiofréquence pour modèles électriques.

Modèle présenté : eau chaude.  
Puissance : 743 W.

Dimensions : H 166 x L 60 cm.

Coloris : Bahama.

Garantie pour les modèles électriques 2 ans.

Garantie pour les modèles eau chaude 5 ans.

Réf. KZ-170-060C - **761 €**

Existe aussi en finition chromée.

PLUSIEURS  
DIMENSIONS

H 96,5 x L 50 cm

H 126,6 x L 50 cm

H 156,7 x L 50 cm

H 166,1 x L 60 cm

EAU  
CHAUDE

ÉLECTRIQUE

50  
FINITIONS

Nuancier complet p.322



à partir de :

**542 €**

Design by King &amp; Miranda

**KARENA SPA****ACOVA**

Sèche-serviettes électrique, eau chaude ou mixte.

Design signé King & Miranda.

Robinetterie et tête thermostatique chromées incluses  
en versions eau chaude et mixte.

Programmation avec commande à distance par radiofréquence  
pour modèles électriques et mixtes.

Modèle présenté : électrique.

Puissance : 600 W.

Dimensions : H 154 x L 50 cm.

Coloris : Dark Purple.

Garantie pour les modèles électriques 2 ans.

Garantie pour les modèles eau chaude 5 ans.

Réf. TSV-150-050/GFC - **1258 €** dont 2 € d'éco-contribution

Existe aussi en finition Technoline.

PLUSIEURS  
DIMENSIONS

H 59,5 x L 90 cm

H 80,5 x L 40 cm

H 122,5 x L 40 cm

H 122,5 x L 50 cm

H 154 x L 40 cm

H 154 x L 50 cm

H 175 x L 40 cm

H 175 x L 50 cm

EAU  
CHAUDE

MIXTE



ÉLECTRIQUE

50  
FINITIONS

Nuancier complet p.322

50 coloris au choix !

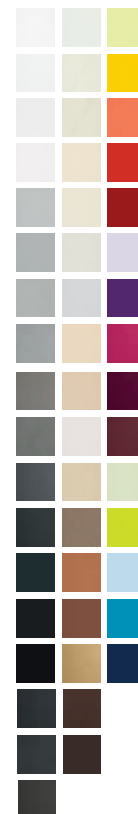

Version  
ClaustraPose en claustra  
à partir de :**898 €**50  
FINITIONS ACOVA**KADRANE****ACOVA**

Sèche-serviettes électrique, eau chaude ou mixte.  
Programmation avec commande à distance par radiofréquence  
pour modèles électriques.

Modèle présenté : eau chaude option kit installation Claustra.

Puissance : 966 W.

Dimensions : H 183,5 x L 60 cm.

Coloris : Inox look.

Garantie 2 ans sur les modèles électriques et mixtes.

Garantie 5 ans sur les modèles eau-chaude.

Réf. KA-184-060C + option claustra RD 63 - **1316 €**

Robinetterie et tête thermostatique chromées incluses avec  
modèles eau chaude.

Existe aussi en finition Chromée, Inox et Technoline.

PLUSIEURS DIMENSIONS  
ÉLECTRIQUE

H 100,3 x L 40 cm	H 143,5 x L 50 cm
H 186,7 x L 30 cm	H 186,7 x L 50 cm
H 143,5 x L 40 cm	H 186,7 x L 60 cm

PLUSIEURS DIMENSIONS  
EAU CHAUDE

H 97,1 x L 40 cm	H 183,5 x L 50 cm
H 140,3 x L 40 cm	H 183,5 x L 60 cm
H 140,3 x L 50 cm	

PLUSIEURS DIMENSIONS  
MIXTE

H 100,2 x L 40 cm	H 186,6 x L 50 cm
H 143,4 x L 40 cm	H 186,6 x L 60 cm
H 143,4 x L 50 cm	

EAU  
CHAUDE

ÉLECTRIQUE



MIXTE

50  
FINITIONS



Son haute définition grâce  
au système audio Cabasse®

Jusqu'à 45% d'économie par rapport  
à un convecteur classique

## SENSIUM



Sèche-serviettes cintré électrique.  
Système bluetooth et enceinte CABASSE® intégrés.  
Pilotable à distance par smartphone pour gérer simplement  
vos absences et économies d'énergie.  
Fonction pilotage Intelligent.  
Équipé d'une lumière tamisée pour une ambiance zen.  
Mât à droite ou à gauche.  
Puissance : 1750 W.  
Dimensions : H 134 x L 56,5 cm.  
Coloris : Noir.  
Garantie 2 ans.

Réf. Mât à gauche 814117 - **1849 €** dont 2 € d'éco-contribution



ÉLECTRIQUE



FABRIQUÉ  
EN FRANCE

2

FINITIONS



Lumière  
d'ambiance



## SYMPHONIK

Thermor 

Sèche-serviettes cintré électrique.  
 Système bluetooth® et enceinte Cabasse® intégrés.  
 Pilotable à distance par smartphone pour gérer simplement vos absences et économies d'énergie.  
 Fonction pilotage intelligent.  
 Mât à droite ou à gauche.  
 Puissance : 1000 W + 750 W.  
 Dimensions : H 133,5 x L 55 cm.  
 Coloris : Blanc Granit.  
 Finition : Chêne massif.  
 Garantie : 2 ans.

Réf. Mât à droite 490601 - **1849 €** dont 2 € d'éco-contribution



ÉLECTRIQUE



FABRIQUÉ  
EN FRANCE

**3**  
FINITIONS  
LAMES



**2**  
FINITIONS  
MATS



**COUP  
DE CŒUR**

**On aime** La solution connectée à votre smartphone ou votre tablette pour piloter votre chauffage et visualiser votre consommation d'énergie à distance.

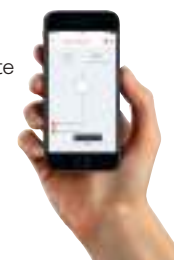

## CAMPAVER ULTIME 3.0

**CAMPA**  
Les radiateurs d'exception

Sèche-serviettes électrique soufflant en glace de verre massive.  
Radiateur économique et connecté avec Muller Intuitiv With Netatmo.  
Puissance : 1000 W.  
Dimensions : H 80 x L 35 cm.  
Coloris : Finition Reflet.  
Garantie 2 ans.

Réf. CVVU10MIRE - **1251 €** dont 2 € d'éco-contribution



## UNI GRANDE BARRE

**Cinier**  
PARIS

Sèche-serviettes contemporain électrique ou eau chaude.  
Finition aux pigments naturels ou sur mesure.  
Thermostat radio déporté DeltaDore.  
Programmation 24h sur 7 jours.  
En Pierre Olycale des Pyrénées.  
Grande barre en laiton chromé.  
Modèle présenté : électrique.  
Puissance : 1100 W.  
Dimensions : H 220 x L 50 cm.  
Coloris : Gris brut effet béton, patiné à la main par l'artiste.  
Épaisseur : 30 mm pour la pierre olycale.  
Garantie 5 ans (2 ans pour le thermostat DeltaDore).

Réf. 814117 - **3540 €** dont 1 € d'éco-contribution

Option booster disponible sur le modèle électrique 1500 W.  
Option soufflant extra-plat 1000 W disponible.  
Option radiateur disponible en plusieurs dimensions de 80 cm à 220 cm de haut et de 30 cm à 80 cm de large  
Grande barre disponible en taille de 62, 82 ou 120 cm.



---

# LES ACCESSOIRES DE CONFORT

- 336 Les solutions pour l'amélioration du confort de vie
- 338 Sièges de douche et barres d'appui
- 341 Solutions PMR







# CONSTRUIRE, RÉNOVER, ÉQUIPER dans le respect des normes en vigueur

Nos vendeurs conseils sauront vous accompagner pour répondre à votre besoin.



La loi handicap de 2005 avait prévu que les lieux et transports publics devaient être accessibles aux personnes handicapées avant le 1<sup>er</sup> janvier 2015. Cette échéance n'ayant pas été respectée, la loi du 5 août 2015 a instauré de nouveaux délais allant de 3 à 9 ans. Pour plus d'informations sur les délais et modalités, rendez-vous sur le site du gouvernement : [www.developpement-durable.gouv.fr](http://www.developpement-durable.gouv.fr)

<b>Espace d'usage</b>	Minimum 80 x 130 cm en dehors du débattement de porte, situé latéralement par rapport à la douche ou au WC
<b>Espace de manoeuvre</b>	1,5 m de diamètre
<b>Barre d'appui</b>	70 à 80 cm
<b>Siège / WC</b>	45 à 50 cm
<b>Robinetterie</b>	Entre 90 et 120 cm
<b>Distributeur de savon</b>	Maximum 130 cm
<b>Essuie mains</b>	Maximum 130 cm
<b>Miroir</b>	Bas du miroir à 105 cm maximum
<b>Lavabo</b>	Haut du lavabo à 85 cm maximum Bas du lavabo à 70 cm minimum

**grandbains**

**Kinedo**  
FRANCE

Vite ! Profitez du dispositif Action Logement pour passer à la douche !

**BÉNÉFICIEZ D'AIDES  
JUSQU'À 5000 EUROS\***



**VU À LA TV**

- ✓ Remplacez votre douche en 1 journée !
- ✓ Plus de confort
- ✓ Plus de sécurité

Renseignez-vous auprès de votre conseiller Grandbains !

[grandbains.fr](https://www.grandbains.fr)

\*Dispositif d'AIDE À L'ADAPTATION DU LOGEMENT AU VIEILLISSEMENT proposé par Action Logement. Bénéficiez d'une subvention jusqu'à 5000 € pour aménager votre salle de bains et vos sanitaires. Offre soumise à conditions. Testez votre éligibilité et déposez votre dossier sur : [www.actionlogement.fr/aide-adaptation-du-logement-au-vieillissement](https://www.actionlogement.fr/aide-adaptation-du-logement-au-vieillissement)



## BARRE DE CONFORT



Barre d'appui verticale ou horizontale.  
Finition Chromée noire «soft touch».  
Poids maximum 150 kg.  
Dimensions : P 9 x L 144 x H 8 cm.  
Garantie 2 ans.

Réf. AH995FCU - **409 €**



## BARRE CONFORT H900



Barre d'appui 44 cm.  
Chromé.  
Poids maximum 150 kg.  
Garantie 2 ans.

Réf. AH995ACR - **213 €**



## SIÈGE CONFORT



Siège de douche relevable Blanc.  
Traitement anti-bactérien.  
Poids maximum 160 kg.  
Dimensions : P 38 x L 35 x H 18 cm.  
Garantie 2 ans.

Réf. AV036BWZ - **267 €**



## BARRE CONFORT H900



Barre d'appui 135° réversible 55 cm.  
Chromé.  
Poids maximum 150 kg.  
Garantie 2 ans.

Réf. AH992ACR - **259 €**





Possibilité du choix  
du coloris



## ONYX



Barre d'appui 30 cm.  
Duo black.  
Poids maximum 150 kg.  
Garantie à vie.

Réf. 11800-LS - **62 €**



L 30 cm  
L 40 cm  
L 60 cm



## ONYX



Barre d'appui 135° 45 x 45 cm.  
6 points de fixation.  
Black.  
Poids maximum 150 kg.  
Garantie à vie.

Réf. 11837-LS - **98 €**



## ONYX



Barre de douche en L.  
Avec support de douche coulissant et porte-savon inclus.  
Dimensions : L 45 x P 4,5 x H 120 cm.  
Chromé.  
Garantie à vie.

Réf. 11830 - **178 €**



Existe en version avec  
pieds ajustable en hauteur



## ONYX



Siège de douche relevable White.  
Poids maximum 200 kg.  
Dimensions : L 46,3 x P 44,8 x H 47 cm.  
Garantie à vie.

Réf. 02801WH-LS - **316 €** dont 0,33 € d'éco-part.



L 46,3 x P 44,8 cm  
L 38,2 x P 36,9 cm



## TABOURET



Tabouret de douche, assise pleine Noir.  
Poids maximum 150 kg.  
Pieds réglable.  
Dimensions : L 33 x P 45 x H 49 à 59 cm.  
Garantie à vie.

Réf. 02301BK-LS - **139 €**





Déclipsable et interchangeable sur un même support

**ARSIS**  
Garantie 10 ans.



**PELLET**

**1** Siège de douche déclinable et interchangeable avec la tablette de douche.

Escamotable avec béquille automatique. Assise ergonomique grande taille en polymère Gris Anthracite.

Pied en epoxy gris.  
Dimensions : L 45 x P 44,2 x H 50 cm.  
Charge admissible 150 kg.

Réf. 047729 - **270 €**

Existe également en blanc, blanc/gris, anthracite/gris et version Arsis Fantasy, revêtement bois

**2** Tablette de douche à clipser.

Tablette multifonctions déclinable et interchangeable avec le siège de douche. Polymère Gris Anthracite.  
Dimensions : L 23 x P 9,7 x H 7,8 cm.

Réf. 047739 - **27 €**

**3** Barre d'appui en T ou en L avec 2 supports douchette, coulissant et fixe, et tablette de douche avec crochets. Tube elliptique en aluminium 38 x 25 mm, finition Époxy Anthracite.

Dimensions : L 67,8 x P 6,75 x H 129,6 cm.  
Charge admissible 150 kg.

Réf. 049721 - **187 €**

Tous les accessoires sont disponibles en finitions Blanc, Blanc/Chromé mat, Anthracite et Anodisé.

**4** Porte-peignoir 2 têtes.

Tube elliptique en aluminium 38 x 25 mm, finition Époxy Anthracite.

Dimensions : L 10,5 x P 6,75 x H 7,0 cm.

Réf. 049711 - **35 €**

**5** Tabouret de douche.

Tube elliptique en aluminium 38 x 25 mm Époxy Gris.

Assise en polymère Gris Anthracite.

Dimensions : L 52,6 x P 46,1 x 58 cm.

Charge admissible 150 kg.

Réf. 047774 - **291 €**

**6** Barre d'appui droite 600 mm

Tube elliptique en aluminium 38 x 25 mm, finition Époxy Anthracite.

Dimensions : L 63,7 x P 6,75 x H 7,0 cm.

Charge admissible 150 kg.

Réf. 049761 - **66 €**

**7** Barre d'appui coudée 135°, 3 points de fixation.

Tube elliptique en aluminium 38 x 25 mm, finition Époxy Anthracite.

Montage à gauche ou à droite.

Dimensions : L 74,1 x P 6,75 x H 35,5 cm.

Charge admissible 150 kg.

Réf. 049735 - **114 €**

**8** Barre d'appui et de maintien multifonctions pour WC dotée d'accessoires d'usage pour l'aménagement des sanitaires (porte-papier, porte-balayette, patère).

Idéal pour les petits espaces.

Tube elliptique en aluminium 38 x 25 mm, finition Anthracite.

Dimensions : L 20 x P 14,5 x H 120 cm.

Charge admissible 150 kg.

Réf. 048440 - **207 €**

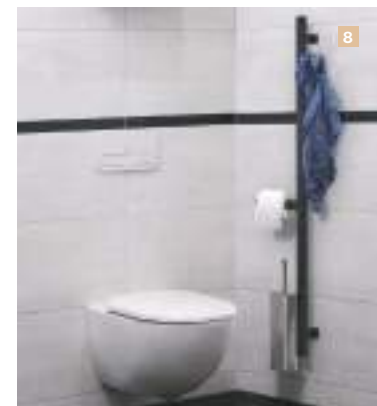



## VICARE DIRECTFLUSH



Pack WC sans bride. Cuvette surélevée carénée en céramique Blanc. Sortie horizontale. Réservoir en céramique 3/6 L avec mécanisme à touche EcoFlush. Abattant déclinable à descente progressive. Dimensions : L 36 x P 71 x H 46 cm. Hauteur de la cuvette : 46 cm. Garantie 5 ans.

Réf. 4620 H7 01 - **548 €**

Traitement de surface anti-salissures CeramicPlus (option).

## BELO



Pack WC sans bride. Cuvette surélevée carénée en céramique Blanc. Sortie horizontale vario. Réservoir en céramique avec mécanisme de chasse 3/6 l. Dimensions : L 39 x P 62 x H 86,5 cm. Hauteur de la cuvette 48 cm. Garantie abattant et mécanisme : 2 ans. Garantie céramique 5 ans.

Réf. BELO11044 - **323 €**



Système DirectFlush : Rinçage de la totalité de la cuvette pour une hygiène parfaite.



Système sans bride : Hygiène accrue et nettoyage facilité



nouveau



## CONNECT FREEDOM



WC surélevé. Cuvette carénée en céramique Blanc. Sortie horizontale. Dimensions : L 36,5 x P 65 x H 46 cm. Garantie 2 ans.

Réf. E607001 - **350 €**

Réservoir cube en céramique avec mécanisme de chasse. Silencieux 3/6 l. Garantie 2 ans.

Réf. E797101 - **208 €**

Abattant Thermodur à descente progressive, recouvrant et déclinable. Garantie 2 ans.

Réf. E712701 - **149 €**



## RENOVA CONFORT



Pack WC surélevé sans bride en céramique Blanc. Sortie horizontale. Réservoir en céramique avec mécanisme silencieux Geberit de chasse 3/6 l. Dimensions : L 36,5 x P 68 x H 46 cm. Garantie 2 ans.

Réf. 501.849.01.1 - **448 €**

—  
**LE  
CARRELAGE**









## ARTIC



Panneau de carrelage en Grès cérame, effet marbre poli

Coverlam Artic Gris 120 x 260 cm ép. 5,6 mm

Réf. 78RC37P - **649 € la pièce**

Artic Blanco Naturel 80 x 80 cm ép. 10 mm

Réf. 61RC-46 - **57 € le m<sup>2</sup>**

Artic Blanco Naturel 80 x 160 cm ép. 10 mm

Réf. 61RC46P - **75 € le m<sup>2</sup>**

Également disponible en Blanco, Beige, Gris, Antracita et Moka.



## PULSE



Faïence murale mate, ép. 8 mm

Pulse White 20 x 60 cm

Réf. 677.0023.001 - **26 € le m<sup>2</sup>**

Fuse 20 x 60 cm

Réf. B677.0024.000 - **31 € le m<sup>2</sup>**

Carrelage sol ép. 8 mm

Pulse Greidge 60,8 x 60,8 cm

Réf. 612.0040.047 - **31 € le m<sup>2</sup>**

## PATINA

Faïence murale mate, ép. 8,7 mm

Glam Plata 31,5 x 100 cm  
Réf. 70NA311 - **61 € le m<sup>2</sup>**

Model Blanco 31,5 x 100 cm  
Réf. 70NA421 - **61 € le m<sup>2</sup>**

Patina Blanco 31,5 x 100 cm  
Réf. 70NA401 - **56 € le m<sup>2</sup>**



## ESPLENDOR

Carrelage sol, ép. 10 mm

Esplendor Iron Poli 80 x 80 cm  
Réf. 61PN96P - **84 € le m<sup>2</sup>**

Également disponible en Silver, Steel et Iron.

## STARK

Faïence murale mate effet pierre de calcaire,  
ép. 10 mm

Stark Beige 35 x 100 cm  
Réf. 635.0162.002 - **59 € le m<sup>2</sup>**

Stark White 35 x 100 cm  
Réf. 635.0162.001 - **59 € le m<sup>2</sup>**

Split Beige 35 x 100 cm  
Réf. 635.0163.002 - **62 € le m<sup>2</sup>**

Listelo Brushed Gold 0,5 x 100 cm  
Réf. 732.0018.080 - **43 € la pièce**



## STARK

Carrelage sol, ép. 9 mm

Stark White 59,9 x 59,9 cm  
Réf. 615.0044.001 - **41 € le m<sup>2</sup>**



## NUBIA

Faïence murale mate, ép. 8 mm

Nubia Blanco 30 x 90 cm

Réf. 53NI409 - **42 € le m<sup>2</sup>**

Khoi Azul 30 x 90 cm

Réf. 53NI519 - **50 € le m<sup>2</sup>**

Disponible en Blanco, Gris, Arena et Vison.



## AMBERWOOD

Carrelage sol, ép. 10 mm

Amberwood Olmo 19,5 x 120 cm

Réf. 19AW89T - **51 € le m<sup>2</sup>**

Disponible en Fresno, Cedro, Roble, Secuoya et Olmo.  
Existe aussi en finition naturelle et antidérapante.



## STAGE

Faïence murale mate, ép. 8 mm

Stage 90 Blanc 30 x 90 cm

Réf. 66SG409 - **37 € le m<sup>2</sup>**

Majesty 90 Blanc 30 x 90 cm

Réf. 66SG419 - **45 € le m<sup>2</sup>**

Disponible en Blanco, Cemento, Antracita, Marengo et Arena.

Existe aussi en format 25 x 40 cm.



## FUSTA

Carrelage sol, ép. 10 mm

Fusta Roble 26 x 160 cm

Réf. 86FU79T - **68 € le m<sup>2</sup>**

Disponible en Nogal, Roble et Alerce

## COVERLAM TEMPO



Panneau de carrelage en Grès cérame, effet ciment  
ép. 3,5 mm

Tempo Smoke 120 x 260 cm

Réf. 78TM-27 - **496 € la pièce**

Également disponible en grand format ép. 5,6 mm,  
60 x 60 cm, 30 x 60 cm et 80 x 80 cm ép. 10 mm.

Existe en coloris Antracita, Smoke et Gris.

Autres modèles à disposition, nous consulter.



Panneaux de carrelage  
de grande dimension  
à poser au mur

## COVERLAM CALACATA



Panneau de carrelage - grès Céram, luxe et élégance,  
ép. 5,6 mm

Calacata Book Poli, pièces A et B, 100 x 300 cm

Réf. 78CL41A - **883 € la pièce**

Réf. 78CL41B - **883 € la pièce**

Calacata Mix Poli 100 x 100 cm

Réf. 78CL43P - **202 € le m<sup>2</sup>**

Également disponible en grand format ép. 3,5 mm,  
ép. 10,5 mm et ép. 12 mm.

Autres modèles à disposition, nous consulter.





## VULCANO 100

Faïence murale mate , ép. 8,7 mm

Vulcano 100 Silver 31,5 x 100 cm

Réf. 70VL301 - **67 € le m<sup>2</sup>**

Vulcano 100 Iron 31,5 x 100 cm

Réf. 70VL901 - **67 € le m<sup>2</sup>**

Milenio Silver 31,5 x 100 cm

Réf. 70VL321 - **67 € le m<sup>2</sup>**

Existe en coloris Blanco, Corten, Iron et Silver.

## GEA

Carrelage sol, environnements urbains, ép. 10 mm

80 x 80 cm

Réf. 61EG-16 - **70 € le m<sup>2</sup>**

Existe en coloris Blanco, Perla, Taupe et Anthracita.

Également disponible en 60 x 60 cm, 60 x 120 cm,

ép. 10 mm

Disponible en finition naturelle et antidérapante.





**METALLIC**

Faïence murale mate, ép. 10 mm

Metallic Grain Rust 35 x 100 cm  
Réf. 635.0123.006 - **64 € le m<sup>2</sup>**

Metallic Corten 35 x 100 cm  
Réf. 635.0122.044 - **62 € le m<sup>2</sup>**

Metallic Rust 35 x 100 cm  
Réf. 635.0122.006 - **57 € le m<sup>2</sup>**

**LOVE**  
CERAMIC TILES



## WABI SABI

Faïence murale mate - Esprit eco-design , ép. 8 mm

Wabi Concrete Gris 30 x 60 cm

Réf. 30WC307 - **41 € le m<sup>2</sup>**

Wabi Wood Gris 30 x 60 cm

Réf. 30WW307 - **45 € le m<sup>2</sup>**

Existe en coloris Blanco, Beige et Gris.

Également disponible en 31,5 x 100 cm, ép 8,7 mm.

## WABI SABI

Carrelage sol - ép. 10 mm

Wabi Concrete Gris 60 x 60 cm

Réf. 52WC35R - **55 € le m<sup>2</sup>**

Existe en coloris Blanco, Beige et Gris.







## CORE

Faïence murale mate , ép. 10 mm

Core White 35 x 100 cm  
Réf. 635.0094.001 - **61 € le m<sup>2</sup>**

## GROUND

Carrelage sol, en Grès cérame émaillé

Ground Light Grey 60 x 60 cm  
Réf. 612.0032.047 - **37 € le m<sup>2</sup>**

Ground 20 mm Light Grey AS 60 x 60 cm  
Réf. 612.0015.047 - **44 € le m<sup>2</sup>**

**LOVE**  
CERAMIC TILES



## — URBAN

Faïence murale mate , ép. 10 mm

Urban Slate Grey 35 x 100 cm  
Réf. 635.0085.003 - **61 € le m<sup>2</sup>**

Urban Stripes Grey 35 x 100 cm  
Réf. 635.0086.003 - **61 € le m<sup>2</sup>**

**LOVE**  
CERAMIC TILES

## VILLAGE

Faïence murale effet pierre

Saumur Smoke 30 x 30 cm  
Réf. 08LL90 - **53 € le m<sup>2</sup>**

Loire Gris 31,5 x 100 cm ép. 8,7 mm  
Réf. 70IO301 - **56 € le m<sup>2</sup>**



## VILLAGE

Carrelage sol, ép. 10 mm

Village Smoke 60 x 120 cm  
Réf. 48LL99R - **57 € le m<sup>2</sup>**

Disponible en Ice, Sand, Vison, Grey et Smoke.

## BALANCE

Faïence murale effet béton, ép. 8 mm

Balance Grey Touch rectifié 30 x 60 cm  
Réf. B631.0021.003 - **41 € le m<sup>2</sup>**

Mosaic Gris 30 x 30 cm ép. 9 mm  
Réf. B663.0141.003 - **22 € le m<sup>2</sup>**



nouveau

## BALANCE

Carrelage sol, ép. 9 mm

Balance Grey Touch rectifié 60 x 60 cm  
Réf. B615.0047.003 - **41 € le m<sup>2</sup>**

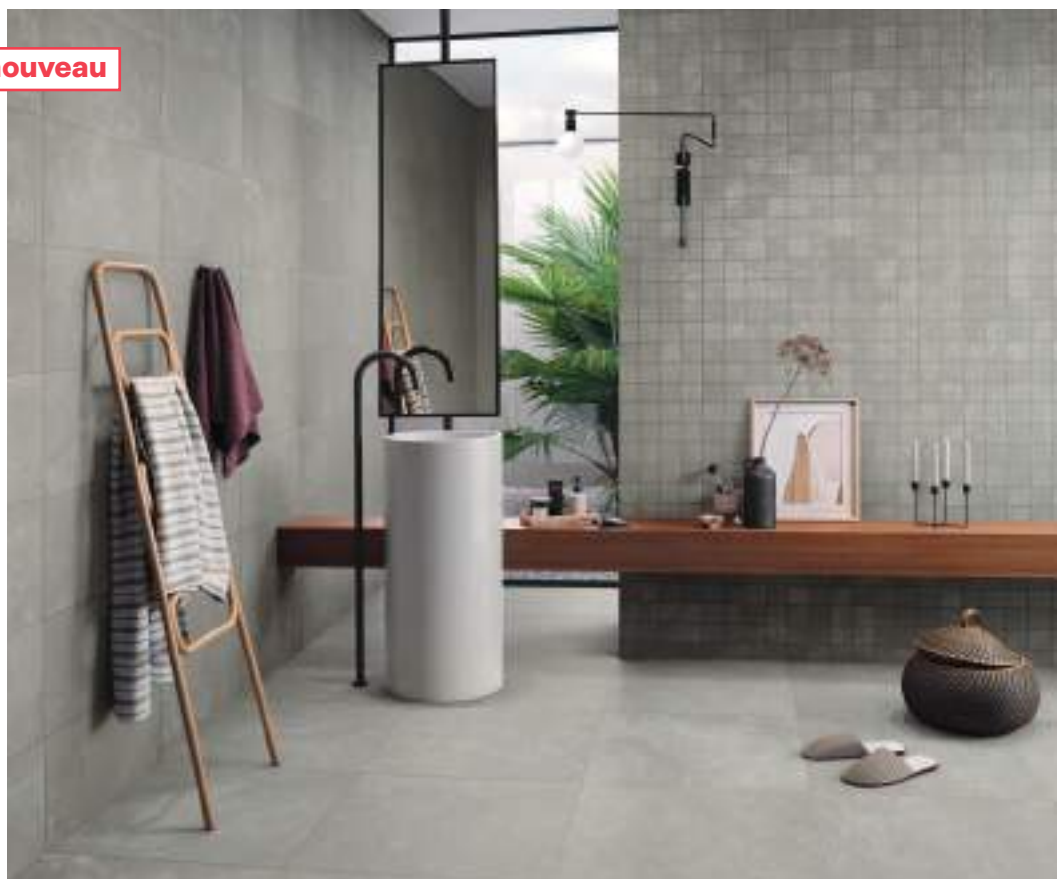



## ANNAPURNA



Carrelage sol (posé en mural) - texture ardoise , ép. 10 mm

Annapura Negro 30 x 60 cm

Réf. 47NN92R - **55 € le m<sup>2</sup>**

## ANNAPURNA

Carrelage sol - texture ardoise , ép. 10 mm

Annapura negro 80 x 80 cm

Réf. 61NN-96 - **70 € le m<sup>2</sup>**

Existe en Gris, Antracita et Negro.

Également disponible en 10 x 60 cm, 14,5 x 60 cm et 60 x 120 cm.



## MARMÓREA



Faïence murale marbre texturé , ép. 8,7 mm

Marmórea Estuario 31,5 x 100 cm

Réf. 70MD001 - **67 € le m<sup>2</sup>**

Capitel 100 (3 graphiques différents) 31,5 x 100 cm

Réf. 70MD051 - **70 € le m<sup>2</sup>**

Marmórea 100 Marquina 31,5 x 100 cm

Réf. 70MD901 - **67 € le m<sup>2</sup>**

Cronos Marquina 29 x 31,5 cm

Réf. 8CR-90 - **29 € la pièce**

Existe en coloris Marquina, Carrara, Estuario, Hermes et Pulpis.

Également disponible en 20 x 60 cm ép. 8 mm.

## MARMÓREA

Carrelage sol, ép. 10 mm

Marmórea Marquina Pulido 59 x 59 cm

Réf. 52MD95P - **72 € le m<sup>2</sup>**

Également disponible en 10 x 30 cm, 30 x 30 cm, 30 x 60 cm, 59 x 59 cm, 60,5 x 60,5, 59 x 119 cm, 120 x 60 cm, finition naturelle ou polie.

**MARBLE**

Faïence murale brillante, ép. 11,5 mm

Marble Tortora Shine 45 x 120 cm  
Réf. 678.0003.037 - **66 € le m<sup>2</sup>**

Marble Beige Shine 45 x 120 cm  
Réf. 678.0003.002 - **66 € le m<sup>2</sup>**



**MARBLE**

Carrelage sol en Grès cérame émaillé brillant

Marble Tortora Polished 59,2 x 59,2 cm  
Réf. 615.0014.037 - **49 € le m<sup>2</sup>**

**PRECIOUS**

Faïence murale mate, ép. 9,5 mm

Precious Calacatta Matt 35 x 70 cm  
Réf. 629.0128.096 - **45 € le m<sup>2</sup>**

Curl Calacatta Matt 35 x 70 cm  
Réf. 629.0132.001 - **49 € le m<sup>2</sup>**

Carrelage sol en Grès cérame émaillé adouci

Precious Calacatta AM 60 x 60 cm  
Réf. B615.0055.001 - **41 € le m<sup>2</sup>**



**On aime**  
les mosaïques  
qui peuvent se  
coordonner

**GRIP**

Faïence murale, ép. 7 mm

Grip 31,4 x 31,4 cm  
Réf. GTM-20000 - **113 € le m<sup>2</sup>**

Grip 31,4 x 31,4 cm  
Réf. GTM-20001 - **113 € le m<sup>2</sup>**





## GENESIS

Faïence murale mate, ép. 11,5 mm

Genesis White Matt 45 x 120 cm  
Réf. 678.0020.096 - **63 € le m<sup>2</sup>**

Genesis Palm Copper Matt 45 x 120 cm  
Réf. 664.0147.060 - **247 € la pièce**

LOVE  
CERAMIC TILES

## MARBLE

Carrelage sol en Grès cérame émaillé

Marble White Matt 59,2 x 59,2 cm  
Réf. 615.0013.001 - **41 € le m<sup>2</sup>**



## MARBLE

Faïence murale brillante, ép. 10 mm

Marble White Shine 35 x 100 cm  
Réf. 635.0105.001 - **59 € le m<sup>2</sup>**

Mosaic Marble White Shine 17,4 x 17,4 cm  
Réf. 663.0103.001 - **11 € la pièce**

Marble Shape White Shine 35 x 100 cm  
Réf. 635.0106.001 - **62 € le m<sup>2</sup>**

LOVE  
CERAMIC TILES

## MARBLE

Carrelage sol

Marble White Polished 59,2 x 59,2 cm  
Réf. 615.0014.001 - **49 € le m<sup>2</sup>**

## METALLIC

Faïence murale mate, ép. 11,5 mm

Metallic Platinum 45 x 120 cm  
Réf. 678.0014.001 - **62 € le m<sup>2</sup>**

Metallic Chess Carbon 45 x 120 cm  
Réf. 678.0015.009 - **74 € le m<sup>2</sup>**

LOVE  
CERAMIC TILES



## TIMBER

Carrelage sol

Timber Tortora 20 x 100 cm  
Réf. 609.0001.037 - **36 € le m<sup>2</sup>**

## SPLASH

Faïence murale mate, ép. 8 mm

Splash Grey 20 x 60 cm  
Réf. 677.0018.003 - **29 € le m<sup>2</sup>**

Mosaic Responsive Green 20 x 20 cm  
Réf. 663.0108.007 - **18 € la pièce**

Splash Green 20 x 60 cm  
Réf. 677.0018.007 - **32 € le m<sup>2</sup>**

LOVE  
CERAMIC TILES



## SPLASH

Carrelage sol

Tree Tortora 15 x 75 cm  
Réf. 675.0010.037 - **34 € le m<sup>2</sup>**

Tree Tortora AS 15 x 75 cm  
Réf. 675.0011.037 - **36 € le m<sup>2</sup>**

Splash Cream 60,8 x 60,8 cm  
Réf. 612.0030.031 - **37 € le m<sup>2</sup>**



## COLUMBIA



Faïence murale mate, style moderne, ép. 8 mm

Columbia Blanco 30 x 60 cm

Réf. 37CL407 - **41 € le m<sup>2</sup>**

Yoho antracita 30 x 60 cm

Réf. 17CL63Y - **72 € la pièce**

Cormox Blanco 30 x 60 cm

Réf. 37CL40C - **63 € le m<sup>2</sup>**

Existe aussi en coloris Blanco, Gris, Antracita, Beige et Marron.

Également disponible en 25 x 40 cm, ép. 8 mm.

## COLUMBIA

Carrelage sol, ép. 10 mm

Columbia 45 Antracita 45 x 45 cm

Réf. 42CU-68 - **44 € le m<sup>2</sup>**

Existe aussi en coloris Blanco, Gris, Antracita, Beige et Marron.



## KIOTO



Faïence murale structurée, ép. 8,7 mm

Kioto Sage 31,5 x 100 cm

Réf. 70KI601 - **56 € le m<sup>2</sup>**

Mikado Blanco 31,5 x 100 cm

Réf. 70KI411 - **61 € le m<sup>2</sup>**

Existe aussi en coloris Blanco, Sage et Arena.

## SELVA

Carrelage sol, ép. 10 mm

Selva Abeto 26 x 160 cm

Réf. 86VS49T - **68 € le m<sup>2</sup>**

Existe aussi en coloris Abeto, Roble, Iroko et Teca.

Également disponible en 19,5 x 120 cm, finition naturelle et antidérapante.





## — GENESIS

Faïence murale mate, ép. 10 mm

Genesis Deep Blue Matt 35 x 100 cm  
Réf. 635.0127.008 - **68 € le m<sup>2</sup>**

Genesis White Matt 35 x 100 cm  
Réf. 635.0127.096 - **58 € le m<sup>2</sup>**

Genesis Leaf White Matt 35 x 100 cm  
Réf. 635.0126.001 - **63 € le m<sup>2</sup>**

**LOVE**  
CERAMIC TILES



## SPLASH

Faïence murale mate, ép. 10 mm

Splash Orange 35 x 100 cm

Réf. 635.0112.044 - **69 € le m<sup>2</sup>**

Mosaic Splash Orange 20 x 20 cm

Réf. 663.0109.044 - **14 € la pièce**

Splash Anthracite 35 x 100 cm

Réf. 635.0112.033 - **58 € le m<sup>2</sup>**

## SPLASH

Carrelage sol en Grès cérame émaillé

Splash Cream 60 x 60 cm

Réf. 612.0026.031 - **37 € le m<sup>2</sup>**

LOVE  
CERAMIC TILES



## CAVA

Carrelage sol - effet bois vieilli, ép. 10 mm.

Cava Ribeiro 19,5 x 120 cm

Réf. 59CV49T - **90 € le m<sup>2</sup>**

Cava Fino 19,5 x 120 cm

Réf. 59CV39T - **90 € le m<sup>2</sup>**

Reserva Ribeiro 30 x 30 cm

Réf. 41CV40R - **196 € le m<sup>2</sup>**

Existe aussi en coloris Ribeiro, Fino, Verdejo, Bobal et Cognac.

Également disponible en 29,5 x 120 cm, 14,5 x 120 et 15 x 80, finition naturelle et antidérapante,

G  
GRESPIA  
DEKOR



**On aime** l'aspect bois du carrelage

—  
**TREE**

Faïence murale mate , ép. 9 mm

Tree White 15 x 75 cm

Réf. 675.0010.001 - **34 € le m<sup>2</sup>**

**LOVE**  
CERAMIC TILES

—  
**TREE**

Carrelage sol

Tree White AS 15 x 75 cm

Réf. 675.0011.001 - **36 € le m<sup>2</sup>**



—  
**METALLIC**

Faïence murale mate, ép. 10 mm

Metallic Platinum 35 x 100 cm

Réf. 635.0122.001 - **57 € le m<sup>2</sup>**

**LOVE**  
CERAMIC TILES

—  
**TIMBER**

Carrelage sol

Timber White 20 x 100 cm

Réf. 609.0001.001 - **36 € le m<sup>2</sup>**



nouveau



## SUN VALLEY

Faïence murale satinée, ép. 8,7 mm

Baqueria Blanco 31.5 x 100 cm  
Réf. 70VY451 - **47 € le m<sup>2</sup>**

Sun valley Blanco 31.5 x 100 cm  
Réf. 70VY401 - **55 € le m<sup>2</sup>**

## MOMA

Carrelage sol - effet béton, ép 10 mm

Moma gris 60 x 60 cm  
Réf. 82MM35R - **44 € le m<sup>2</sup>**

Existe en Gris, Antracita, Arena et Siena.



nouveau



**COUP DE CŒUR** On aime les différents motifs



## FLAKES



Carrelage sol et mur, ép. 8 mm

Flakes Beige 18.5 x 18.5 cm  
Réf. KE-17072 - **109 € le m<sup>2</sup>**



## BIRD 20

Faïence murale mate, style vintage, ép. 8 mm

Bird 20 Marsala 20 x 60 cm  
Réf. 75BD900 - **28 € le m<sup>2</sup>**

Bird 20 Blanco 20 x 60 cm  
Réf. 75BD400 - **28 € le m<sup>2</sup>**

Parrot 20 Blanco (graphiques distincts) 20 x 60 cm  
Réf. 75BD420 - **36 € le m<sup>2</sup>**

Vintage 20 Blanco 20 x 60 cm  
Réf. 75MF410 - **36 € le m<sup>2</sup>**

Existe aussi en coloris Marsala, Taupe, Arena, Blanco, Gris, Antracita et Herbal.  
Également disponible en 20 x 60 cm finition brillante et 30 x 90, ép. 8,7 mm (mat / brillant).

## DAYTON

Carrelage sol, ép. 10 mm

Dayton Cemento 60,5 x 60,5 cm  
Réf. 52DY-15 - **32 € le m<sup>2</sup>**

Existe aussi en coloris Blanco, Cemento, Antracita, Arena, Tierra, Marengo et Taupe.  
Également disponible en 30 x 60,5 cm



## ICON BOLSHOI

Carrelage sol, ép. 7 mm

Bolshoi O2 Navy 20 x 20 cm  
Réf. 23BH150 - **58 € le m<sup>2</sup>**



nouveau



## BOSTON

Faïence murale satinée, effet béton, ép. 8 mm

Boston Beige 25 x 40 cm  
Réf. 15BS705 - **33 € le m<sup>2</sup>**

Newport (4 graphiques différents) 25 x 40 cm  
Réf. 15BS335 - **40 € le m<sup>2</sup>**

Newton Beige 25 x 40 cm  
Réf. 15BS715 - **40 € le m<sup>2</sup>**

Existe en coloris Blanco, Gris, Cemento, Antracita et Beige.

Également disponible en 30 x 90 cm, ép. 8,7 mm.



## BOSTON

Carrelage sol, ép. 10 mm

Boston Blanco 45 x 45 cm  
Réf. 42BO-48 - **33 € le m<sup>2</sup>**

Existe en coloris Blanco, Gris, Cemento, Antracita et Beige.

Également disponible en 80 x 80 cm, 40 x 80 cm et 60 x 60 cm.



nouveau



## NUBIA

Faïence murale satinée, ép. 8,7 mm

Nubia Vison 30 x 90 cm  
Réf. 53NI009 - **42 € le m<sup>2</sup>**

Zulu Siena 30 x 90 cm  
Réf. 53NI229 - **50 € le m<sup>2</sup>**

Existe en Blanco, Gris, Arena et Vison.



## NIZA

Carrelage sol, ép. 10 mm

Niza Blanco 60 x 60 cm  
Réf. 52NZ45R - **36 € le m<sup>2</sup>**

Existe en Blanco, Gris, Arena et Antracita.  
Également disponible en 60 x 120 cm, 29,5 x 120 et 30 x 60 cm.



## MARBLE

Faïence murale brillante, ép. 9,5 mm

Marble Cream Shine 35 x 70 cm  
Réf. 629.0139.031 - **45 € le m<sup>2</sup>**

Marble Curl Cream Shine 35 x 70 cm  
Réf. 629.0140.031 - **49 € le m<sup>2</sup>**



## MARBLE

Carrelage sol

Marble Cream Polished 59,2 x 59,2 cm  
Réf. 615.0014.031 - **49 € le m<sup>2</sup>**

Tree Tortora 15 x 75 cm  
Réf. 675.0010.037 - **34 € le m<sup>2</sup>**



## GENESIS

Faïence murale mate, ép. 10 mm

Genesis White Matt 35 x 100 cm  
Réf. 635.0127.096 - **58 € le m<sup>2</sup>**

Genesis Rise White Matt 35 x 100 cm  
Réf. 635.0129.001 - **63 € le m<sup>2</sup>**

**LOVE**  
CERAMIC TILES



## REIMS

Faïence murale mate effet pierre calcaire, ép. 8,7 mm

Reims 100 Blanco 31,5 x 100 cm  
Réf. 71RE401 - **69 € le m<sup>2</sup>**

Narbonne 100 Blanco 31,5 x 100 cm  
Réf. 71RE431 - **76 € le m<sup>2</sup>**

Beziers 100 Blanco 31,5 x 100 cm  
Réf. 71RE411 - **67 € le m<sup>2</sup>**

Existe aussi en coloris Blanco, Marfil et Gris.  
Également disponible en 25 x 40 cm, ép. 8 mm  
et 30 x 30 cm (carrelage sol), ép. 9 mm.

**G**  
**GRES PANIA**  
TERRAZA



## PATAGONIA

Carrelage sol, ép. 10 mm

Ebano 14,5 x 120 cm  
Réf. 59PA99L - **68 € le m<sup>2</sup>**

Existe aussi en coloris Fresno, Roble, Castano, Azahar,  
Encina et Ebano.  
Également disponible en 19,5 x 120 cm et 15 x 80 cm  
(finition naturelle et antidérapante).

---

# LA CUISINE

- 370 **Guide de choix**
- 371 **Éviers à encastrer en synthèse**
- 376 **Éviers à encastrer en céramique**
- 377 **Éviers à encastrer en inox**
- 380 **Robinetterie**





# BIEN CHOISIR SON ÉVIER



## QUEL MATÉRIAU ?

### Matériaux de synthèse



#### Tectonite / Naturalite

Composé de fibres de verre et de résine polyester  
 + Grande résistance aux chocs grâce à son élasticité  
 + Grande résistance à la chaleur (Entre 220°C et 300°C en fonction de la matière)



#### Fragranit / Cristalite

Composé d'acryl et de poudre de granit (jusqu'à 80%)  
 + Inrayable et résistant aux produits chimiques  
 + Entretien facile  
 + Large choix de couleurs



#### Cristadur

Composé d'acryl et d'une charge minérale  
 + Matière très douce et soyeuse  
 + Grande facilité de nettoyage  
 + Large choix de couleurs

### Inox



Tous nos éviers sont fabriqués dans une qualité d'inox supérieure (AISI 304-18/10)

+ Résistant à la chaleur  
 + Hygiénique et entretien facile  
 3 finitions possibles en fonction des modèles :

1. Lisse : inox brossé ou satiné moins vulnérable aux rayures
2. Nid d'abeille : de petites alvéoles protègent la surface de l'évier des rayures
3. Micro décor : « version design » du nid d'abeille, assemblage de mini alvéoles avec une trame ultra fine

#### 1. Lisse



#### 2. Nid d'abeille



#### 3. Micro décor



### Céramique



+ Hygiénique et entretien facile  
 + Insensible à la chaleur  
 + Résistant aux chocs et aux rayures



## COMBIEN DE CUVES ? Vidage manuel ou automatique ?



**1 petite cuve**  
- de 35 cm



**1 cuve**



**1 grande cuve**  
+ de 46 cm



**1,5 cuve**



**2 cuves**

## TREVISE

AQUATOP

Évier 1 cuve.  
Matériau : Naturalite.  
Finition Noir.  
Dimensions : 100 x 50 cm.  
Vidage manuel.  
Garantie 2 ans.

Réf. EV296VEAP 009 - **244 €**

Disponible également en 1 petite cuve, 1,5 cuve et 2 cuves.  
Évier réversible. Accessoires vendus séparément.

4  
FINITIONS



## CHAK

AQUANCE  
DES ÉVIER. UNE SEULE IDÉE.

Évier 1 grande cuve.  
Matériau : Naturalite.  
Finition Noir.  
Dimensions : 100 x 50 cm.  
Vidage manuel.  
Garantie 5 ans.

Réf. CHAK30082 - **199 €**

Disponible également en 1 cuve et 2 cuves.  
Évier réversible.

2  
FINITIONS



## ORION

FRANKE

Évier 1,5 cuve.  
Matériau : Tectonite®.  
Finition Blanc Artic.  
Dimensions : 100 x 51 cm.  
Vidage manuel.  
Garantie 5 ans.

Réf. OID651 - **319 €**

Disponible également en 1 petite cuve, 1 cuve, et 2 cuves.  
Évier réversible. Accessoires vendus séparément.

6  
FINITIONS





à partir de :

**298 €****WAKE**

Évier 1,5 cuve.  
Matériau : Cristalite.  
Finition Blanc Alpina.  
Dimensions : 116 x 50 cm.  
Vidage manuel.  
Garantie 10 ans.

Réf. WAKE40032 - **336 €**

Disponible également en 1 petite cuve et 1 grande cuve.  
Évier réversible.

**3**  
FINITIONS



Matériau  
haute résistance

à partir de :

**406 €****TYPOS**

Évier 2 cuves.  
Matériau : Cristalite.  
Finition Nero.  
Dimensions : 116 x 50 cm.  
Vidage manuel.  
Garantie 10 ans.

Réf. EV5121 139 - **438 €**

Disponible également en 1 petite cuve, 1 grande cuve et  
1,5 cuve. Évier réversible. Accessoires vendus séparément.

**7**  
FINITIONS



## ANTEA

**FRANKE**

Évier 1 grande cuve.  
Matériau : Fragranit +.  
Finition Onyx.  
Dimensions : 97 x 50 cm.  
Vidage manuel.  
Garantie 10 ans.

Réf. AZG 611 97 - **379 €**

Disponible également en 1,5 cuve, 1,5 cuve et 2 cuves.  
Évier réversible. Accessoires vendus séparément.



à partir de :

**339 €**

Cuve idéale pour les  
grands récipients



## BASIS

**FRANKE**

Évier 1 grande cuve.  
Matériau : Fragranit +.  
Finition Graphite.  
Dimensions : 97 x 50 cm.  
Vidage manuel.  
Garantie 10 ans.

Réf. BFG 611 XL - **449 €**

Disponible également en 1 petite cuve, 1 cuve, 1,5 cuve,  
2 cuves et 2 cuves sans égouttoir.

Évier réversible. Accessoires vendus séparément.

En option : Vidage automatique.



à partir de :

**389 €**

Cuve idéale pour les grands récipients



**MARIS****FRANKE**

Évier 1 grande cuve.  
Matériau : Fragranit +.  
Finition Onyx.  
Dimensions : 97 x 50 cm.  
Vidage manuel.  
Garantie 10 ans.

Réf. MRG611 XL - **499 €**

Disponible également en 1 petite cuve, 1 cuve, 1,5 cuve et 2 cuves. Évier réversible. Accessoires vendus séparément.  
En option : Vidage automatique.

**FX****FRANKE**

Évier 1 grande cuve.  
Matériau : Fragranit +.  
Finition Stone.  
Dimensions : 100 x 50 cm.  
Vidage automatique avec bouton Push chrome.  
Égouttoir fuyant.  
Garantie 10 ans.

Réf. FXG 611-100 + 603458 - **589 €**

Disponible également en 2 cuves sans égouttoir.  
Évier réversible. Accessoires vendus séparément.

**COUP DE CŒUR**

Égouttoir incliné pour un meilleur écoulement de l'eau



**On aime** le cache-bonde design



## LAKE II

Évier 2 cuves.  
Matériau : Cristadur.  
Finition Noir Puro.  
Dimensions : 116 x 51 cm.  
Vidage manuel.  
Accessoire inclus : planche à découper en bois.  
Garantie 10 ans.

Réf. LAKE50320 + LAKE57010 - **564 €**

Disponible également en 1 cuve et 1 grande cuve.  
Évier réversible.

3  
FINITIONS



COUP  
DE CŒUR



On aime la planche à découper en bois incluse



Matière agréable avec un toucher doux et une résistance extrême

## WEMBLEY

Évier 1 grande cuve.  
Matériau : Cristadur.  
Finition Puro.  
Dimensions : 100 x 50 cm.  
Vidage manuel.  
Garantie 10 ans.

Réf. EVC89011 - **594 €**

Disponible également en 1 cuve et 2 cuves.  
Évier réversible. Accessoires vendus séparément.

2  
FINITIONS

AQUATOP



Matière agréable avec un toucher doux et une résistance extrême



à partir de :

**373 €**

Facilité d'entretien et durabilité de la céramique

**ARCHITECTURA 60**

Évier à encastrer 1 cuve.  
Matériau : céramique.  
Finition Blanc.  
Dimensions : 100 x 51 cm.  
Vidage automatique.  
Garantie 5 ans.

Réf. 3360 12 01 - **451 €**

Disponible également en 1 petite cuve et 1,5 cuve.  
Évier réversible.



6 FINITIONS



à partir de :

**673 €**

Facilité d'entretien et durabilité de la céramique

**SUBWAY 60 S**

Évier à encastrer 1 grande cuve.  
Matériau : céramique.  
Finition Blanc CeramicPlus.  
Dimensions : 60 x 51 cm.  
Vidage automatique.  
Garantie 5 ans.

Réf. 3309 02 R1 - **812 €**

Disponible également en 1 cuve et 1,5 cuve.  
Accessoires vendus séparément.



13 FINITIONS

**nouveau**

Très résistant aux chocs

**NEW SECRET**

Évier à poser 2 cuves.  
Matériau : céramique.  
Finition Blanc.  
Dimensions : 90 x 66 cm.  
Vidage manuel.  
Garantie 10 ans.

Réf. EV9526 006 - **954 €****COUP DE CŒUR**

**On aime**  
l'entretien facile de la céramique

**WAKE**

Évier 1 petite cuve.  
Matériau : Inox.  
Finition Inox Lisse.  
Dimensions : 86 x 50 cm.  
Vidage automatique.  
Garantie 15 ans.

Réf. WAKE10019 - **215 €**

Disponible également en 1 grande cuve et 2 cuves.  
Évier réversible. Finitions Inox Lisse et Inox Nid d'Abeille.

2 FINITIONS



Vidage automatique  
inox gain de place

**SPARK**

Évier 1 cuve.  
Matériau : Inox.  
Finition Inox Lisse.  
Dimensions : 100 x 50 cm.  
Vidage automatique.  
Garantie à vie.

Réf. SKX611-100 - **289 €**

Disponible également en 1 petite cuve, 1,5 cuve, 2 cuves  
et 2 cuves sans égouttoir. Évier réversible. Accessoires  
vendus séparément. Finitions Inox Lisse et Inox-Dekor®.

2 FINITIONS

**FRANKE**

à partir de :

**239 €**

Inox garanti à vie



Vidage automatique

**ROMA PLUS**

Évier 1 très grande cuve.  
Matériau : Inox.  
Finition Inox Lisse.  
Dimensions : 116 x 50 cm.  
Vidage automatique.  
Garantie 15 ans.

Réf. EV56021EIL - **660 €**

Disponible également en 1 grande cuve et 2 cuves.  
Évier réversible. Accessoires vendus séparément.

**AQUATOP**



Cuve XXL 70 cm

Vidage  
automatique

à partir de :

**589 €**



**COUP DE CŒUR** On aime son élégance

**ATON****FRANKE**

Évier 1 grande cuve.  
Matériau : Inox.  
Finition Inox Lisse.  
Dimensions : 100,4 x 51,4 cm.  
Vidage automatique.  
Garantie à vie.

Réf. ANX211-100 - **419 €**

Disponible également en 1 petite cuve, 1,5 cuve et 2 cuves.  
Existe avec égouttoir à droite ou à gauche. Accessoires vendus séparément.



**COUP  
DE CŒUR**

**On aime** le support verre (en option)

**BOX****FRANKE**

Évier 1 grande cuve.  
Matériau : Inox.  
Finition Inox Lisse.  
Dimensions : 57 x 51 cm.  
Vidage automatique.  
Garantie à vie.

Réf. BXX210-54 - **649 €**

Disponible également en 1 cuve et 2 cuves. Existe en version sous plan. Accessoires vendus séparément.



Version sous plan



Grande cuve



**COUP  
DE CŒUR**

**On aime** l'évier modulable et fonctionnel : Mode jour : évier 1,5 cuve en utilisation  
Mode nuit : évier 1 cuve avec accessoires rangés pour un gain de place maximal

## BOX CENTER

**FRANKE**

Évier 1,5 cuve.  
Matériau : Inox.  
Finition Inox Lisse.  
Dimensions : 86 x 51 cm.  
Vidage automatique.

Accessoires inclus : panier égouttoir en PVC et inox, planche à découper en bois, planche à découper en PVC, range-couteaux, 3 couteaux de cuisine et panier de rangement.  
Garantie à vie.

Réf. BWX220-54-27 - **1499 €**

Existe avec la petite cuve à droite ou à gauche.



### KALI

Mitigeur d'évier.  
Bec haut. Hauteur sous bec 31,5 cm.  
Chromé.  
Garantie 8 ans.

Réf. KALI11000 - **126 €**

Disponible également en finition Noir Mat.



### KALI

Mitigeur d'évier.  
Bec haut. Hauteur sous bec 31,5 cm.  
Noir Mat.  
Garantie 2 ans.

Réf. KALI11018 - **150 €**

Disponible également en finition Chromé.



Poignée  
en métal

### OKYRIS

PORCHER

Mitigeur d'évier.  
Bec haut orientable. Hauteur sous bec 19,2 cm.  
Chromé.  
Garantie 5 ans.

Réf. D0580AA - **143 €**



Rotation du bec à 360°



ECO C3 :  
Ouverture eau froide  
en position centrale



Rotation du bec à 360°



Haute résistance  
aux salissures et  
au ternissement

### FOCUS 260 M41

hansgrohe

Mitigeur d'évier.  
Bec haut orientable 360°. Hauteur sous bec 26,8 cm.  
Chromé.  
Garantie 5 ans.

Réf. 31820000 - **199 €**

Disponible également en finitions Aspect Inox et Noir Mat.

### FOCUS 160 M41

hansgrohe

Mitigeur d'évier.  
Bec orientable 360°. Hauteur sous bec 15,5 cm.  
Chromé.  
Garantie 5 ans.

Réf. 31816000 - **145 €**

Disponible également en finition Aspect Inox.

### EUROSMART COSMO

GROHE

Mitigeur d'évier.  
Bec orientable. Hauteur sous bec 14,4 cm.  
Chromé.  
Garantie 5 ans.

Réf. 30199000 - **155 €**

Disponible également en finition Supersteel = acier mat,  
10 fois plus résistant que la finition chromé.



Bec basculant  
idéal sous une fenêtre

## BERY

**AQUANCE**  
DES ÉVIERES, UNE FAUCILLE DE COEUR

Mitigeur d'évier.  
Bec haut orientable. Hauteur sous bec 24,3 cm.  
Chromé.  
Garantie 8 ans.

Réf. BERY20621 - **219 €**



Bec basculant  
idéal sous une fenêtre

## MIA

**NOBILIT**  
The Best Technology for Water

Mitigeur d'évier.  
Bec haut orientable 360°. Hauteur sous bec 23,8 cm.  
Chromé.  
Garantie 5 ans.

Réf. MI102114CR - **490 €**



**COUP  
DE CŒUR**

Bec rétractable  
idéal sous une fenêtre



Douchette  
extractible

## ACQUARELLI

**NOBILIT**  
The Best Technology for Water

Mitigeur d'évier rétractable avec douchette extractible  
1 jet. Bec haut orientable 360°. Hauteur sous bec 17,4 cm.  
Chromé.  
Garantie 5 ans.

Réf. AQ93500CR - **486 €**

Disponible également en finition Inox.



**COUP  
DE CŒUR** On aime la personnalisation  
avec l'insert en Fenix



Avec fonction  
télescopique

## MATCH

**NOBILIT**  
The Best Technology for Water

Mitigeur d'évier.  
Bec haut orientable. Hauteur sous bec 22,5 cm.  
Inox.  
Garantie 5 ans.

Réf. MH109113NIIX - **504 €**

Disponible également en finitions Chromé et  
Black Velvet.



Avec fonction  
télescopique

## UNO

**AXOR**

Mitigeur d'évier mural encastré.  
Avec corps d'encastrement. Bec orientable.  
Chromé.  
Garantie 5 ans.

Réf. 38815000 + 13623180 - **970 €**

Disponible également en finition Aspect Inox  
et finitions spéciales.



## GRAZIA

**NOBILIT**  
The Best Technology for Water

Mélangeur d'évier mural.  
Bec orientable.  
Chromé.  
Garantie 5 ans.

Réf. GRC5003CR - **186 €**

Disponible également en finition Bronze.



## ESSENCE



Mitigeur d'évier.  
Bec haut orientable 360°. Hauteur sous bec 25 cm.  
Chromé.  
Garantie 5 ans.

Réf. 30505000 - **309 €**

Disponible également en finitions Supersteel, Warm Sunset, Warm Sunset Brossé, Nickel, Nickel Brossé, Hard Graphite, Hard Graphite Brossé, Cool Sunrise et Cool Sunrise Brossé.



## METRIS SELECT 320 M71

hansgrohe

Mitigeur d'évier avec bouton marche/arrêt «select».  
Bec haut orientable 360°. Hauteur sous bec 30,7 cm.  
Chromé.  
Garantie 5 ans.

Réf. 14883000 - **499 €**

Disponible également en finition Aspect Inox.



**COUP  
DE CŒUR**

**On aime** l'ouverture / fermeture  
de l'eau d'une simple pression



## BERY



Mitigeur d'évier avec douchette extractible 1 jet.  
Bec haut orientable. Hauteur sous bec 28,8 cm.  
Chromé.  
Garantie 8 ans.

Réf. BERY20639 - **252 €**



## ACQUARIO



Mitigeur d'évier avec douchette extractible 2 jets.  
Bec haut orientable. Hauteur sous bec 21,8 cm.  
Chromé.  
Garantie 5 ans.

Réf. AC103127CR - **238 €**



## ZEDRA



Mitigeur d'évier avec douchette extractible 3 jets.  
Bec haut orientable 360°. Hauteur sous bec 21,4 cm.  
Chromé.  
Garantie 5 ans.

Réf. 32294002 - **559 €**

Disponible également en finition Inox.





## MALLECO

*Jacques Delafon*  
PARIS

Mitigeur d'évier sans contact avec douchette extractible 2 jets. Bec haut orientable. Hauteur sous bec 24,3 cm. Inox Brossé.

Garantie 25 ans.

Réf. E77748-VS - **569 €**

Disponible également en finition Chromé.



hansgrohe

## TALIS 210 M54 SBOX

Mitigeur d'évier avec douchette extractible 1 jet. Système de guidage sBox. Bec haut orientable 360°. Hauteur sous bec 21 cm. Noir Mat.

Garantie 5 ans.

Réf. 72803670 - **480 €**

Disponible également en finitions Chromé et Aspect Inox.



Manette incurvée pour une bonne préhension

## CERALOOK

  
Ideal Standard

Mitigeur d'évier. Bec orientable. Hauteur sous bec 12,8 cm. Chromé.

Garantie 5 ans.

Réf. BC292AA - **169 €**



Douchette extractible

## OKYRIS

PORCHER

Mitigeur d'évier avec douchette extractible 1 jet. Bec orientable. Hauteur sous bec 11,4 cm. Chromé.

Garantie 5 ans.

Réf. D0596AA - **189 €**



Douchette extractible

## EUROSMART

  
GROHE

Mitigeur d'évier avec douchette extractible 2 jets. Bec orientable. Hauteur sous bec 13,9 cm. Supersteel.

Garantie 5 ans.

Réf. 30305DC1 - **249 €**

Disponible également en finition Chromé.



Douchette extractible

## CERASPRINT

  
Ideal Standard

Mitigeur d'évier avec douchette extractible 2 jets. Bec orientable. Hauteur sous bec 13,8 cm. Chromé.

Garantie 5 ans.

Réf. B5347AA - **309 €**



## CERALOOK



Mitigeur d'évier avec douchette extractible 1 jet.  
Bec haut orientable. Hauteur sous bec 31,3 cm.  
Chromé.  
Garantie 5 ans.  
Réf. BC176AA - **299 €**



## MINTA TOUCH



Mitigeur d'évier électronique avec douchette extractible 2 jets.  
Bec haut orientable 360°. Hauteur sous bec 29,6 cm.  
Chromé.  
Garantie 5 ans.  
Réf. 31360001 - **571 €**  
Disponible également en finition Supersteel = acier mat, 10 fois plus résistant que la finition chromée.



Système de guidage sBox

## FOCUS 240 M41 SBOX



Mitigeur d'évier avec douchette extractible 2 jets.  
Bec haut orientable 150°. Hauteur sous bec 22,5 cm.  
Chromé.  
Système de guidage sBox.  
Garantie 5 ans.  
Réf. 73880000 - **359 €**  
Disponible également en finition Aspect Inox.



**On aime** le système de guidage du flexible de la douchette sous l'évier permettant un rayon d'action allant jusqu'à 76 cm au lieu de 50 cm.



## BERY



Mitigeur d'évier avec douchette extractible 2 jets.  
Bec haut orientable. Hauteur sous bec 16 cm.  
Chromé.  
Garantie 8 ans.

Réf. BERY20662 - **222 €**



Flexible nylon  
lisse noir

## BERY



Mitigeur d'évier avec douchette extractible 1 jet.  
Bec haut orientable. Hauteur sous bec 25,5 cm.  
Chromé.  
Garantie 8 ans.

Réf. BERY20670 - **264 €**



Jet puissant  
Speed Clean

## CONCETTO



Mitigeur d'évier avec douchette extractible 2 jets.  
Bec haut orientable 360°. Hauteur sous bec 20 cm.  
Chromé.  
Garantie 5 ans.

Réf. 31491000 - **449 €**

Disponible également en finition Supersteel = acier mat,  
10 fois plus résistant que la finition chromée.



Jet puissant  
Speed Clean



**COUP  
DE CŒUR** On aime les 10 coloris  
de flexible (option)



Ouverture / fermeture  
de l'eau d'une simple pression

Réglage de la température  
grâce à l'anneau rotatif

## ESSENCE

Mitigeur d'évier avec douchette extractible 2 jets.  
Bec haut orientable 360°. Hauteur sous bec 19,7 cm.  
Chromé.  
Garantie 5 ans.

Réf. 30503000 - **569 €**

Disponible également en finitions Supersteel, Warm Sunset, Warm Sunset Brossé, Nickel, Nickel Brossé,  
Hard Graphite, Hard Graphite Brossé, Cool Sunrise et Cool Sunrise Brossé.



## ESSENCE SMARTCONTROL



Mitigeur d'évier avec douchette extractible 1 jet.  
Bouton poussoir pour ouverture et fermeture de l'eau.  
Bec haut orientable 140°. Hauteur sous bec 31,4 cm.  
Chromé.  
Garantie 5 ans.

Réf. 31615000 - **533 €**

Disponible également en finitions Supersteel, Warm Sunset, Warm Sunset Brossé, Nickel, Nickel Brossé, Hard Graphite, Hard Graphite Brossé, Cool Sunrise et Cool Sunrise Brossé.



**CERALOOK SEMI-PRO**



Mitigeur d'évier avec douchette extractible 2 jets.  
Bec haut orientable. Hauteur sous bec 20,2 cm.  
Chromé.  
Garantie 5 ans.  
Réf. BC302AA - **389 €**



**YPSILON**



Mitigeur d'évier avec douchette extractible 2 jets.  
Bec haut orientable 360°. Hauteur sous bec 20 cm.  
Chromé.  
Garantie 5 ans.  
Réf. MP120300CR - **374 €**  
Disponible également en finition Inox.



**On aime** sa douchette aimantée pour un plus grand débattement

**MOVE**



Mitigeur d'évier avec douchette extractible 1 jet.  
Bec haut orientable 360°. Hauteur sous bec 20,6 cm.  
Chromé.  
Garantie 5 ans.  
Réf. MV92300/50CR - **496 €**  
Disponible également en finition Inox et Noir Mat.

hansgrohe

**TALIS SELECT 300 M51**

Mitigeur d'évier avec douchette extractible 1 jet et bouton marche/arrêt «Select».  
Bec haut orientable 150°. Hauteur sous bec 28,8 cm.  
Chromé.  
Garantie 5 ans.

Réf. 72821000 - **549 €**

Disponible également en finition Aspect Inox.



On aime l'ouverture / fermeture de l'eau d'une simple pression

**BLUE PURE**

Mitigeur d'évier avec système de filtration de l'eau.  
Bec haut orientable. Hauteur sous bec 25,8 cm.  
Circuits d'eau séparés pour l'eau filtrée et l'eau non filtrée.  
Filtration par charbon. Capacité 3000 L.  
Chromé.  
Garantie 5 ans.

Réf. 30383000 - **499 €**

Filtration par charbon pour une eau sans goût

**VITAL SEMI-PRO**

Mitigeur d'évier avec système de filtration de l'eau intégré et douchette extractible 2 jets.  
Bec haut orientable 360°. Hauteur sous bec 26 cm.  
Chromé.  
Garantie 2 ans.

Réf. 120.0551.219 - **799 €**

COUP DE CŒUR

On aime le système de filtration :

- Retient 99,9% des bactéries et virus
- Filtre les micro-plastiques, la rouille et les sédiments
- Supprime goût et odeur



## DESCRIPTIFS TECHNIQUES DES MEUBLES

### AQUANCE - PRAG

Meubles montés d'usine. Corps de meuble monté, mélaminé classe E1 épaisseur 18 mm, chants avant épais 13 mm, décor extérieur assemblage par tourillons collés, suspensions réglages (hauteur/ profondeur) et intérieur dans le coloris de la façade en aggloméré haute densité 700 kg/m<sup>3</sup>. Normes NF Ameublement, PEFC. Miroir éclairant Ep. 5mm, bords biseautés polis et vernis, sur cadre métallique, Ep. totale 5 cm. Eclairage fluorescent intégré. Classe II IP44, 230V, 2 x 13 W, 1300 lumens, 6400 kelvin, tube miniature type T5. Hauteur 55 cm, Largeur 120 cm. 3 versions de plans Synthèse, céramique ou stratifié avec vasque. Plan de Toilette stratifié Ép. 2,8 cm x P48 cm x L120 cm.

### AQUANCE - MEDIA

Meuble sous vasque : 2 portes, 2 tiroirs livrés montés. Caisson et façades en panneaux de particules mélamine 16 mm. Portes fermeture ralentie et silencieuse. Fixation murale. Vide Sanitaire 7cm. Option Pied H 20,8 cm+ vérin finition chromé brillant. Fabrication : CE - Garantie 2 ans. Meuble livré monté : rapidité d'installation. Vide sanitaire de 7 cm : pour passage de tuyauterie. Poignée métallique : longévité. Fermeture de portes amorties : silencieuse (pas de claquement de porte à la fermeture). Fermeture de tiroirs amortie et silencieuse (pas de claquement de tiroir à la fermeture). Tiroirs avec rappel automatique en fin de course : ne reste pas entre-ouvert. Pied H 20,8 cm avec vérin de réglage pour faciliter l'installation (mise à niveau) (En option). Normes et certifications : UNE 56865 Caractéristiques constructives, UNE 56866 Mécaniques, UNE 56867 Revêtement superficiel, une 56868 Physiques.

### BURGBAD - EQIO SMART

Meubles montés d'usine. Ensembles de meubles composés de plusieurs éléments. Façades en panneau de fibres de moyenne densité, épaisseur 19mm. Caisson en panneau d'aggloméré mélaminé de 16mm, coordonnées avec la façade. Charnières clipsables avec freins et tiroirs avec coulisses quadro amorties. Plan de toilette en céramique Blanc. Eclairage LED sous le plan de toilette avec interrupteur et variateur, 17W, IP20. Classe énergétique A. Miroir de 3 mm sur support mélaminé avec interrupteur et éclairage LED 8,4W, IP 24. Classe énergétique A. Façade de colonne en panneau de fibres de moyenne densité, épaisseur 19mm. Caisson en panneau d'aggloméré mélaminé de 16mm, coordonnées avec la façade.

### BURGBAD - FREE

Ensemble de meubles composés de plusieurs éléments. Caissons livrés montés. Possibilité d'achat en éléments séparés. Façades : Laque hydro sur panneau de fibres de moyenne densité, épaisseur 19 mm. 9 coloris brillant, et 9 coloris mat, mélaminé sur panneau aggloméré mélaminé de 19 mm. 2 coloris ton bois. Caissons : Panneau aggloméré mélaminé de 16 mm coordonnées avec la façade. Charnières clipsables avec freins et Tiroirs avec coulisses «Quadro» amorties. Plan de toilette : Pierre de synthèse rocksolid, extrêmement robuste et ultra-résistante aux taches blanc brillant. Céramique traitée antiallure blanc brillant. Verre traitée antiallure blanc brillant. Miroir ou armoire de toilette : Miroir double 6 mm sur armoire de toilette. Miroir simple 3 mm sur panneau miroir. Miroir de 3 mm sur support mélaminé chants alu ép. 19 mm et interrupteur tactile. Caisson d'armoire de toilette en aggloméré mélaminé de 16 mm. Eclairage : Eclairage décoratif LED. Garantie : 5 ans

### BURGBAD - FIUMO

Meuble livré monté. Ensemble de meubles composés de plusieurs éléments. Caissons livrés montés. Façades : Film PVC enrobé sur panneau de fibres de moyenne densité, épaisseur 19 mm (coloris disponibles : 2 coloris tons bois, 1 coloris unis mat, 2 coloris unis mat anti-traces de doigts. Possibilité de bicolorer sur façade haute). Au choix : 2 façades lisses ou façade haute plissée/ façade basse lisse. Caissons : Panneau aggloméré mélaminé de 16mm (coloris disponibles : Coordonné avec la façade basse). Charnières clipsables avec freins et Tiroirs avec coulisses «Quadro» amorties. Plan de toilette : Pierre de synthèse Rocksolid, extrêmement robuste et ultra-résistante aux tâches (coloris disponibles: Blanc brillant). Miroir et armoire de toilette : Miroir de 30 mm, antibuée activable par interrupteur tactile et 2 prises USB sur le côté gauche du miroir. Porte d'armoire de toilette miroir double face 6 mm. Eclairage : Eclairage décoratif LED de 10 à 12 Watts pour les panneaux miroir selon largeurs. Eclairage décoratif LED de 5,8 à 11,5 Watts pour les panneaux armoires de toilette selon les largeurs. Option armoire de toilette : éclairage du plan par LED 5 Watts. L'alimentation du circuit éclairage doit se faire par l'intermédiaire de câble 2 x 1 mm<sup>2</sup>. L'installation doit être protégée par un dispositif différentiel de 30 mA. Cette installation n'est pas du ressort du meuble mais de la responsabilité de l'installation électrique générale du logement qui doit être confiée à un professionnel habilité. Garantie 5 ans. Fabriqué en U.E. Conditions d'entretien : Savon et eau claire. L'utilisation de produits abrasifs est à proscrire.

### BURGBAD - LAVO 2.0

Caissons livrés montés. Façades Matière : Film PVC enrobé sur panneau de fibres de moyenne densité, épaisseur 19mm. Caissons Matière : Film PVC enrobé sur panneau de fibres de moyenne densité, épaisseur 19mm. Panneau aggloméré mélaminé de 16mm. Charnières clipsables avec freins et Tiroirs avec coulisses «Quadro» amorties. Plan de toilette Matière: Pierre de synthèse rocksolid, extrêmement robuste et ultra-résistante aux tâches. Miroir ou armoire de toilette Miroir de 3 mm collé sur un panneau aggloméré mélaminé. Caisson blanc. Porte d'armoire de toilette miroir double face 6 mm. Eclairage Matière : Miroir LED retroéclairé de 11 Watts pour le panneau miroir. Eclairage vertical de 2 x 7 Watts avec variateur de la température pour les armoires de toilette.

### BURGBAD - ORELL

Meubles montés d'usine. Ensembles de meubles composés de plusieurs éléments. Façade en panneau de fibres de moyenne densité, épaisseur 19mm. Finition Hacienda crème. Caisson en panneau aggloméré mélaminé de 16 mm coordonné avec la façade. Charnière clipsables avec freins. Tiroir avec coulisses «Quadro» amorties. Prise de main thermoformée coloris platine. Plan de toilette en pierre de synthèse rocksolid avec vasque moulée. Clou système avec système de trop plein intégré. Miroir de 3mm fixé sur caisson aggloméré mélaminé, coloris alu avec éclairage LED 11 W, IP 24. Classe énergétique A. Façade de mi-colonnes en panneau de fibre de moyenne densité, épaisseur 19mm. Finition Hacienda crème. Fond de niche coloris platine. Eclairage LED des niches par LED vertical 43W, IP20. Classe énergétique A.

### BURGBAD - SANA

Meuble livré monté. Ensemble de meubles composé de plusieurs éléments. Caissons livrés montés. Possibilité d'achat en éléments séparés. Façades : film PVC enrobé sur panneau de fibres de moyenne densité, épaisseur 19mm. Coloris Chêne Décor Flanelle – 56 autres finitions disponible. 10 types de poignées chromées au

choix. Caisson en panneau aggloméré mélaminé de 16mm. Coloris coordonné à la façade. Charnières clipsables avec freins et tiroirs avec coulisses amorties. Plan en céramique, existe aussi en pierre de synthèse ou verre. Miroir de 3 mm collé sur un panneau aggloméré mélaminé. Possibilité de demander pan coupé, sur plan et avec supplément. Possibilité de dimensions sur mesure au cm près à la demande et avec supplément. Applique LED.

### BURLINGTON - RETRO

Meubles montés d'usine. Meuble en bois (portes en MDF, corps du meuble en panneau de particules agglomérées (MFC)) revêtu de 5 couches primaires de stabilisation aux UV afin d'éviter la décoloration à la lumière. La couche de finition est ensuite appliquée pour un splendide rendu de couleurs. Plinthe en polymère HDP résistant à l'eau. Les portes et les tiroirs sont à fermeture amortie « soft close ». Les poignées sont chromées. Le plan vasque est une surface solide, livré sans trous pour la robinetterie (L'installateur doit les percer sur place, le patron est fourni pour la position des trous). Livré avec le trou de trop plein pré-percé. Le dossier est livré avec le plan, il peut être installé avec du silicone. Le meuble est livré monté et le plan est livré séparément du meuble, il faudra les monter et sceller sur place. Le cadre du miroir est de l'acier inoxydable scellé afin de le protéger contre l'humidité. Meuble modulable existe en 3 coloris : sable, blanc mat et vert olive. Le plan vasque MINERVA existe en granit noir, carrare blanc et blanc.

### DECOTEC - BELLAGIO

Meuble livré monté. Dos et base en panneau de particules ép. 16 mm mélaminé décor hêtre. Côtés en MDF ép 16mm, façades de tiroirs en MDF ép. 19mm finition laque 2 faces polyuréthane. Tiroirs ouverture « pousse lâche » à sortie totale. Ceintures de tiroirs en hêtre massif finition vernis naturel. Fond de tiroirs en panneau de particules ép. 12 mm décor hêtre naturel. Montants en noyer US vernis incolore mat ou en MDF laqué polyuréthane. Plan vasque monobloc en Solid Surface avec perçage pour robinetterie monotrou. Vidage avec trop plein intégré invisible en laiton émerisé fourni.

Miroir ép. 5mm collé sur cadre en panneau de particules agglomérées ép. 16 mm. Coté mdp ép. 16 mm laqué polyuréthane. Fixations murales réglables en hauteur. Eclairage LED 26 W - Classe II – IP 44- CE - Classe énergétique A++ / A+ / A .

### DECOTEC - BEL AMI

Caisson de meuble, base et dos en panneau de particules agglomérées ép. 16mm décor blanc. Séparation intérieure de meuble double vasque en panneau de particules agglomérées ép. 30mm décor blanc. Côtés de meuble en panneau de particules agglomérées MDF ép. 16 mm laqués 2 faces. Façades de tiroirs en panneau de particules MDF ép. 18mm laqués 2 faces. Intérieur de tiroirs en panneau de particules ép. 12mm en finition décor chêne foncé patiné, côtés, dos et traverses de tiroirs en panneau de particules enrobé PVC gris anthracite, munis de coulisses à sortie totale avec amortisseurs de fermeture intégrés. Poignées prise de mains en finition décor multi-plis sur un assemblage cintré de panneaux de particules MDF ép. 18mm. Pour les meubles en hauteur H 750mm, il est inclus des pieds en frêne massif vernis teinté H150mm avec patins réglables en hauteur. Plans vasques en Céramyl blanc brillant, avec perçage de robinetterie monotrou, et kit de trop plein intégré. Fixations murales réglables en hauteur. Vide sanitaire prof. 80 mm. Meubles livrés montés. Fabrication 100% Française (meuble et vasque).

### DECOTEC - BENTO

Meuble livré monté. Côtés de meuble en panneau de particules agglomérées E1 ép. 16 mm finition laque polyuréthane 2 faces. Façades de tiroirs et portes en panneau de particules MDF ép. 16 mm finition laque polyuréthane 2 faces. Dos et fond de tiroir en panneau de particules agglomérées E1 ép. 16 mm décor hêtre naturel. Tiroirs double paroi métallique à sortie totale avec coulisses à amortisseurs de fermeture – finition blanc. Portes équipées de charnières avec amortisseurs de fermeture intégrés. Poignée en Zamac chrome brillant. Plan vasque monobloc en céramique avec perçage pour robinetterie mono-trou et trop plein. Pieds en zamac finition chrome réglables en hauteur. Miroir ép. 4 mm contrecollé sur cadre en panneau de particules agglomérées E1 ép. 25 mm chants ABS décor inox brossé ép. 8/10 mm. Eclairage LED 12 V horizontal ou vertical selon les modèles. Film antibuée 1x15 W / 1x25 W ou 2x25 W selon le modèle. Classe II – IP 44 – CE - Classe énergétique A++ / A+ / A. Fixations murales réglables en hauteur.

### DECOTEC - CONCORDE

Meuble livré monté. Meuble en panneau particules agglomérées ép. 16 mm mélaminé hêtre naturel. Côtés en panneau de particules MDF ép. 16 mm laqué 2 faces. Façades en panneau de particules MDF multiplis ép. 16 mm laqué 2 faces. Tiroirs à sortie totale avec amortisseurs de fermeture. Ceinture de tiroirs en hêtre massif naturel. Fond en panneau particules agglomérées ép. 12 mm mélaminé hêtre naturel. Flaconniers à coulisses à sortie totale avec amortisseurs de fermeture. Galeries en aluminium brillant. Fond en panneau particules agglomérées ép. 16 mm mélaminé hêtre naturel. Portes montées sur charnières métalliques réglables, fermeture magnétique – ouverture poussez-lâchez. Poignées Aluminium brillant. Pieds Zamac finition chrome – Réglables en hauteur – Fournis avec les meubles vasques. Accessoires (selon modèle) Cloisons mobiles et séparateurs en hêtre massif vernis naturel - Kit de 3 boîtes en mélamine blanche. Fixations murales en acier galvanisé – réglables en hauteur. Meubles livrés montés – vide sanitaire prof. 70 mm. Miroir DOS Panneau de particules MDF ép. 19 mm mélaminé –cadre en Aluminium brillant. Miroir Ep. 3 mm, fixations en acier galvanisé – réglables en hauteur. Eclairage LED (4500° K) L 75 : 24W / L 100 : 28,80W / L 120 : 32,64W / L 140 : 36,72W. Anti-buée L 75 : 15W / L 100 : 25W / L 120 : 25W / L 140 : 2 x 15W. Sécurité électrique Classe II IP 44 – CE - Classe énergétique A++ / A+ / A .

### DECOTEC - EPURE

Meuble livré monté. Corps du meuble en panneau de particules agglomérées ép. 16 mm finition laque polyuréthane 2 faces. Façades de tiroirs en panneau de particules MDF ép. 16mm finition laque 2 faces polyuréthane. Tiroirs ouverture « pousse lâche » à sortie totale. Ceintures de tiroirs en hêtre massif finition vernis naturel. Fond de tiroirs en panneau de particules E1 ép. 16 mm décor hêtre naturel. Plan vasque monobloc en Céramyl® avec perçage pour robinetterie mono-trou. Vidage avec trop plein intégré invisible en laiton émerisé fourni. Colonne L 39 cm x P 31,1 cm x H 164,1 cm - 1 porte. Miroir ép. 5mm collé sur cadre en panneau de particules agglomérées ép. 25 mm. Fixations murales réglables en hauteur. Eclairage LED 2 x 9,84 W (L 120 cm). Film antibuée 1x25 W (L 120 cm) Interrupteur sensitif - Classe II – IP 44- CE - Classe énergétique A++ / A+ / A .

### DECOTEC - ILLUSION

Meuble livré monté. Cotes du meuble en panneau de particules agglomérées ép. 16 mm finition laque polyuréthane 2 faces ou placage bois vernis mat. Façades en panneau de particules MDF ép. 19 mm finition laque polyuréthane 2 faces ou placage

bois vernis mat. Dos et fond de tiroir en panneau de particules ép. 16 mm décor chêne Sinaï. Tiroirs double paroi métallique à sortie totale avec coulis- ses à amortisseurs de fermeture-finition Gris. Plan vasque monobloc en céramique-Blanc, livré avec perçage pour robinetterie monotrou et trop plein intégré ou plan Chêne massif ou plan Solid Surface Blanc Polaire + vasque Céramyl semi-en- castrée : Lotus/Tulipe/Organic/Alma (trop plein invisible INNOVA en option). Choix coloris intérieurs : Rouge/Beige/Chêne. Pieds en option : x2 pieds métal chrome ht. 260 mm. Séparateurs amovibles en panneaux de particules MDF enrobé PVC gris, échelles amovibles en panneaux de particules MDF enrobé PVC gris. Miroir : panneau de fibres MDF ép 25 mm, chant en ABS 8/10ème coloris gris. Miroir ép 4 mm dépoli rond clair et dépoli filaire laqué Or. Eclairage LED 4100°K / 580 (L60) à 725 Lumen, transformateur 12 V. spots LED (x4 pour 60 cm et x5 de 80-150cm). Puissance d'un spot LED 3 W ; interrupteur variateur sensitif. Film antibuée 1x30 W pour L60/80, 1x60 W pour L100, 2x30 W pour L120, 2x60 W pour L140/150, interrupteur sensitif avec coupure de sécurité. Classe II-IP44-CE, A/A+/A++. Fixations acier réglables en hauteur.

#### DECOTEC - JOLIE MOME

Caisson : dos et bas panneau de particules ép. 16 mm mélaminé décor chêne sinaï. Côtés : panneau de particules MDF ép. 19 mm finition laque polyuréthane 2 faces. Façades : panneau de particules MDF ép. 19 mm finition laque polyuréthane 2 faces. Tiroirs : dos et fond de tiroir en panneau de particules ép. 16 mm décor chêne Sinaï. Compartiment de rangement finition bronze. Tiroirs double paroi métallique à sortie totale avec coulis- ses à amortisseurs de fermeture – finition bronze. Poignées : Zamac chrome brillant. Pieds : bois massif laqué finition bronze – Réglables en hauteur. Accessoires : séparateurs de tiroirs en panneau de particules mélaminé décor chêne sinaï. Installation : meubles livrés montés - vide sanitaire prof. 70 mm. Plan vasque : plan vasque monobloc en céramique - blanc. Livré avec perçage pour robinetterie monotrou et trop plein intégré. Fabrication Française (meuble et miroir) garantie 5 ans.

#### DECOTEC - LUMINA

Meuble livré monté. Meuble en panneau particules agglomérées ép. 16 mm mélami- né chêne gris patiné et côtés en panneau de particules MDF ép. 16 mm laqué 2 faces. Façades en panneau de particules MDF ép. 16 mm laqué 2 faces. Eclairage : Profilé en aluminium anodisé + diffusant en Polycarbonate cristal - Ruban LED livré avec transfo 12 Volt. Tiroirs à coulis- ses à sortie totale avec amortisseurs de fermeture. Côtés de tiroirs en parois métalliques et dos en mélaminé chêne gris patiné Fond en panneau particules agglomérées ép. 16 mm mélaminé chêne gris patiné. Bac de rangements petits accessoires pour passage siphon. Flaconniers à coulis- ses à sortie totale avec amortisseurs de fermeture. Côtés en mélaminé chêne gris patiné ép. 12 mm. Fond en panneau particules agglomérées ép. 12 mm mélaminé gris patiné. Portes montées sur charnières métalliques réglables. Tablettes en panneau de particules agglomérées ép. 16 mm mélaminé chêne gris patiné - poignées Zamac finition chrome et pieds en aluminium vernis brillant – Réglables en hauteur - Non fournis avec les meubles vasques. Accessoires (selon modèle) : Cloisons mobiles et séparateurs en médium enrobé papier PVC gris foncé Kit de 3 boîtes avec couvercles/1 plateau à accessoires et maquillage/1 boîte à vernis et rouge à lèvres. Fixations murales en acier galvanisé - ré- glables en hauteur. Meubles livrés montés - vide sanitaire prof. 55 mm - Plan vasque monobloc en Céramique Livré avec vidage avec trop plein intégré et perçage pour robinetterie monotrou. Miroir ép. 4 mm contrecollé sur cadre en pan- neau de particules agglomérées E1 ép. 25 mm chants ABS décor inox brossé ép. 8/10 mm. Eclairage LED 12 V horizontal ou vertical selon les modèles. Film antibuée 1x15 W / 1x25 W ou 2x25 W selon le modèle. Classe II – IP 44 – CE -

Classe énergétique A++ / A+ / A. Fixations murales réglables en hauteur.

#### DECOTEC - RIVOLI

Dimensions hors tout : meuble simple vasque : 60 / 75 / 100 / 120 x 52 x 75 cm, meuble double vasque : 120 / 150 x 52 x 75 cm et miroirs : 60 / 75 / 100 / 120 / 150 x 22,3 x 115 cm. Le meuble : caisson;panneau particules agglomérées ép. 16 mm mélaminé hêtre naturel. Côtés : panneau de particules agglomérées ép. 16 mm laqué 2 faces. Façades : panneau de particules agglomérées ép. 19 mm laqué 2 faces. Tiroirs : coulis- ses métal- liques à sortie totale avec amortisseurs de fermeture, fond tiroir en panneau particules agglomérées ép. 16 mm mélaminé hêtre naturel. Poignées : Kara / Jules / Finn : zamac finition chrome, Phil : aluminium vernis. Pieds : zamac finition chrome - réglables en hauteur. Fixa- tions murales : réglables en hauteur. Prise électrique avec capot de protection, 230 V - IP44. Installation : meubles livrés montés - vide sani- taire prof. 70 mm. Le plan vasque : monobloc / Céramyl® 5 coloris. Livré avec perçage pour robinetterie monotrou et kit de trop-plein.

#### DELPHA - UNIQUE GLOSSY, SOFT, SWEET, ONDE, ORIGINE, WOOD, ARCHI

(Caractéristiques techniques communes à toutes les collections Delpha Unique, pour chaque élément concerné) Plans moulés et vasques en marbre de synthèse moulé revêtu d'un gelcoat blanc brillant. Plan vasque en céramique blanc brillant profondeur 48 cm, épaisseur 2cm. Plans vasque réalisés en verre trempé moulé d'un seul tenant et laqué par dessous, épaisseur 1,5 cm (percé de série pour la mise en place de la robinetterie et équipé d'un trop-plein avec bague, chromé brillant). Plans vasques moulés Top Solid mat, un matériau de synthèse revêtu d'un gelcoat, percé pour la robinetterie et équipé d'un trop-plein avec bague, chromé brillant), profondeur 46 cm, épaisseur 1,5 cm. Plans stratifiés, constitués d'une feuille de stratifié épaisseur de 0,7 à 0,8 mm, pres- sée à chaud et collée sur un support de panneau de particules. Epaisseur totale 1,8 cm. Façades décor bois, épaisseur 18 mm en PPSM (panneau de particules surfacé mélaminé), 4 chants assortis soudés au laser, ép. 1,3 mm. Façades laque satinée, brillante et mate, épaisseur 18 mm en MDF (pan- neau de fibre moyenne densité) 1 face et 4 chants, contreface mélaminé. Façades en relief, épaisseur 19 mm en MDF (panneau de fibre moyenne densité), corps de meuble épaisseur 18 mm en strati- fié haute densité avec chants assortis antichocs épaisseur 1,3 mm. Façades verre laqué, 2 finitions verre givré ou verre brillant, verre épaisseur 4 mm, chanfreiné et avec film de sécurisation, collé sur panneau de particules surfacé mélaminé PPSM épaisseur 16 mm avec chants blancs. Façades polymère thermoformées sur MDF (panneau de fibre moyenne densité) épaisseur 18 mm, sans chant apparent. Tiroirs et coulis- sants à double pa- roi qui permettent un meilleur guidage, une mani- pulation plus stable et une protection efficace des coulis- ses contre la poussière. Côtés métalliques laqués vernis montés sur coulis- ses invisibles à billes. A sortie totale, ils sont équipés du système Delpha Silenstyle®, pour une fermeture douce et silencieuse. Portes avec charnières métalliques clipsables et réglables en hauteur, largeur et pro- fondeur. Corps de meubles assemblés en usine par tourillons collés. Constitués de panneaux de parti- cules de 18 mm d'épaisseur surfacés mélaminés. Chants avant épaisseur 1,3 mm en polypropylène antichocs et soudés au laser. Les meubles bas possèdent un dos amovible créant un vide sanitaire de 6 cm. Matériaux coordonnés aux façades (pour la collection Delphy uniquement). Armoire de toilette et colonne miroir : portes miroirs double face épaisseur 6 mm. Armoire de toilette épaisseur 6 mm. Armoire de toilette et miroir grossissant en option. Miroir H 55 cm, épaisseur 4 mm, collé sur structure aluminium, épaisseur totale 2,2 cm. Miroir déco, épaisseur 4 mm, sur panneau mélaminé ou MDF laqué épaisseur 1,8 cm, épaisseur

totale 2,2 cm. Miroir lumineux épaisseur 5 mm, bords biseautés polis et vernis, monté sur cadre métallique, épaisseur totale 5 cm. Eclairage fluorescent intégré. Classe II IP44, 230 V, 13 W, 1300 lumens, 6400 kelvin, tube miniature type T5.

#### DELPHY - ASTRAL

Meuble livré monté. Meuble bas latéral : L 30/40 x H 55 cm x P 53 cm, 2 coulis- sants. Plan stratifié : Ep. 1,8 x P 54 cm. Vasque rectangulaire semi-en- castrée : Ep. 1,5 x L 50 x P 40 cm, profondeur de la cuve 9 cm en marbre de synthèse moulé, finition blanc brillant avec perçage pour robinetterie, fourni avec kit trop plein. Console : Ep. 1,8 cm, décor assorti au corps de meuble. Miroir : Ep. 4 x L 70 x H 100/108 cm, collé sur structure aluminium, Ep. Totale 2,2 cm. Applique halogène : L 30 x H 6 x P 10 cm, chromé brillant, classe II IP 44, classe énergie A. Porte-serviette : mural arti- culé, L 41 x H 4 x P 8,4 cm. Colonnes : L 40 x H 152 x P 16/33 cm, porte miroir double face, 4 étagères verre réglables, 1 étagère fixe. Tablette murale : Ep. 1,8 x P 13 cm avec 2 supports chromé brillant, disponible dans tous les coloris.

#### DELPHY - EVOLUTION

Meuble bas suspendu, livré monte, façades ep. 1,8 cm en PPSM (panneaux de particules surface mélamine). 4 chants ép. 1,3 mm assortis. Poignée intégrée. Corps de meubles en panneaux de particules surfaces mélamines ép. 1,8 cm, classes E1 et assemblés en usine par tourillons. Chants avant ép. 1,3 mm soudés au laser. Dos amovible créant un vide sanitaire de 6 cm. Coulis- sants : Ouverture totale, équipés du système Silenstyle® qui permet un amorti à l'ouverture, ainsi qu'a la fermeture. Portes livrées de série avec des amortisseurs système Silenstyle® intégrés aux charnières, métal- liques et clipsables pour une fermeture douce et silencieuse. Plan vasque moule P 55 cm, réalise en matériau de synthèse revêtu d'un gelcoat blanc brillant, ép. 2 cm (10 cm avec la remontée arrière), la vasque et le plan ne font qu'un. Perce de série pour la mise en place de la robinetterie, zone porte-savon, équipe d'un trop-plein intégré avec bague en finition chrome brillant et d'un cache-bonde amovible. Cuve P 10 cm. Miroir ép. 4 mm, ép. totale 2,2 cm, colle sur structure aluminium. Bandeau lumineux avec supports chrome brillant, au coloris corps de meuble en ép. 1,8 x P 13 cm. Spots LED chrome brillant, classe II IP 44, classe énergie A++, 230 V. Le spot : 1,65 W, 100 lumens, 4100 kelvin.

#### DELPHY - GRAPHIC

Meuble livré monté. Meuble bas sous vasque L 100 cm P 46 cm x H 69 cm avec 2 tiroirs H 27 cm et 1 tiroir H 13 cm. Plan vasque céramique Blanc brillant ep. 2 cm profondeur 48cm. Miroir L 100 x H 55 x P 11 cm, chromé brillant, alimentateur intégré, classe II IP 44, classe énergie A - 230 V, 5W- 300 lumens - 4100 kelvin. Etagère en verre trempé épaisseur 6 mm. Corps colonne 2 portes gauche et 1 tiroir P32 x L 35cm.

#### DELPHY - STUDIO

Meuble livré monté. Plans moulés et vasques en marbre de synthèse moulé revêtu d'un gelcoat blanc brillant. Plan vasque en céramique blanc brillant profondeur 48 cm, épaisseur 2 cm. Plans vasque réalisés en verre trempé moulé d'un seul tenant et laqué par dessous, épaisseur 1,5 cm (percé de série pour la mise en place de la robinetterie et équipé d'un trop-plein avec bague, chromé brillant). Plans vasques moulés Top Solid mat, un matériau de synthèse revêtu d'un gelcoat, percé pour la robinetterie et équipé d'un trop-plein avec bague, chromé brillant), profondeur 46 cm, épaisseur 1,5 cm. Plans stratifiés, constitués d'une feuille de stratifié épaisseur de 0,7 à 0,8 mm, pressée à chaud et collée sur un support de panneau de particules. Epaisseur totale 1,8 cm. Façades décor bois, épaisseur 18 mm en PPSM (panneau de particules surfacé mélaminé),

4 chants assortis soudés au laser, ép. 1,3 mm. Façades laque satinée, brillante et mate, épaisseur 18 mm en MDF (panneau de fibre moyenne densité) 1 face et 4 chants, contreface mélaminé. Façades en relief, épaisseur 19 mm en MDF (panneau de fibre moyenne densité), corps de meuble épaisseur 18 mm en stratifié haute densité avec chants assortis antichocs épaisseur 1,3 mm. Façades verre laqué, 2 finitions verre givré ou verre brillant, verre épais- seur 4 mm, chanfreiné et avec film de sécurisation, collé sur panneau de particules surfacé mélaminé PPSM épaisseur 16 mm avec chants blancs. Façades polymère thermoformées sur MDF (panneau de fibre moyenne densité) épaisseur 18 mm, sans chant apparent. Tiroirs et coulis- sants à double pa- roi qui permettent un meilleur guidage, une mani- pulation plus stable et une protection efficace des coulis- ses contre la poussière. Côtés métalliques laqués vernis montés sur coulis- ses invisibles à billes. A sortie totale, ils sont équipés du système Delpha Silenstyle®, pour une fermeture douce et silencieuse. Portes avec charnières métalliques clipsables et réglables en hauteur, largeur et profondeur. Corps de meubles assemblés en usine par tourillons collés. Constitués de pan- neaux de particules de 18 mm d'épaisseur surfacés mélaminés. Chants avant épaisseur 1,3 mm en polypropylène antichocs et soudés au laser. Les meubles bas possèdent un dos amovible créant un vide sanitaire de 6 cm. Matériaux coordonnés aux façades (pour la collection Delphy uniquement). Armoire de toilette et colonne miroir : portes miroirs double face épaisseur 6 mm. Armoire de toilette avec étagère réglable en verre trempé, épaisseur 6 mm, équipée de charnières amorties et de butées amortisseurs avec système Silenstyle®. Boitier prise et interrupteur et miroir grossissant en option. Miroir H 55 cm, épaisseur 4 mm, col- lé sur structure aluminium, épaisseur totale 2,2 cm. Miroir déco, épaisseur 4 mm, sur panneau mélaminé ou MDF laqué épaisseur 1,8 cm, épais- seur totale 2,2 cm. Miroir lumineux épaisseur 5 mm, bords biseautés polis et vernis, monté sur cadre métallique, épaisseur totale 5 cm. Eclairage fluorescent intégré. Classe II IP44, 230 V, 13 W, 1300 lumens, 6400 kelvin, tube miniature type T5.

#### GEBERIT - ACANTO

Caisson : Côtés des meubles sous lavabos et plans de toilette, colonnes : panneau aggloméré P5 de 16 mm, résistant à l'humidité, avec revêtement laque brillante, mate ou veloutée. Façades en verre, chants couleur chêne clair. Couleurs : blanc brillant, gris velouté, sable gris mat et noir mat. Parties métalliques : pieds métal chromé - poignées métal laqué - étagères métal laqué. Plan de toilette : Céramique vitrifiée. Armoires de toilettes : façades miroir (épaisseur 4 mm) et corps panneau aggloméré P5 de 10 mm, couleur chêne clair - intérieur miroir, épaisseur 3 mm - étagères métalliques laquées - bandeaux lumi- neux à rampe LED, interrupteurs sensitifs. Classe II - IP 44, 4200 K, 12V DC avec transformateur 230V (50 Hz). Armoire de toilette 60 cm : 13,3 W, 1855 lm. Armoire de toilette 75 cm : 15 W, 2100 lm. Armoire de toilette 90 cm : 16,5 W, 2310 lm. Meubles livrés montés. Vide sanitaire de 7cm (sauf meuble lave-mains de 40 cm). Fixations par vis et supports réglables fournis.

#### GEBERIT - SMYLE

Côtés des meubles sous lavabos et plans, colonne et lave-mains : panneau aggloméré hydrofuge de 16 mm avec revêtement laque brillante ou polymère. Façades portes et tiroirs : panneau avec revêtement laque brillante ou polymère. Tiroirs et portes à fermeture lente, tiroirs à double paroi avec côtés métalliques. Meubles pourvus d'un vide technique arrière de 7 cm pour les raccordements (sauf sur lave-mains : 5 cm). MDF hydrofuge de 19 mm. Meubles livrés montés sauf meuble pour lave-mains : semi-monté. Meubles garantis 3 ans, céramique 2 ans. Les meubles de salle de bains doivent être nettoyés à l'aide d'un chiffon doux préalablement humidifié. Ne jamais utiliser de poudres, liquides ou éponges abrasives. Ne ja- mais utiliser de détergents contenant de l'acide ou des solvants. Poignées métal chromé brillant.

## DESCRIPTIFS TECHNIQUES DES MEUBLES I

Pieds métal chromé en option. Miroir LINEO 2 à éclairage intégré, type fluoescence 2 x 24 W T5 / 230 V (50 Hz) - Classe 2 - IP44. Allumage par interrupteur intégré.

### GEBERT - ICON

Côtés des meubles sous lavabos, plans, colonne, commode : panneau aggloméré P3 de 16 mm, résistant à l'humidité, avec revêtement laque brillante, laque satinée ou aspect bois. Façades portes et tiroirs : panneau aggloméré P3 de 16 mm, résistant à l'humidité, avec revêtement laque brillante, laque satinée

ou aspect bois. Parties métalliques : Pieds et poignée de la colonne haute : inox brillant. Autres poignées : métal chromé brillant

### IDEAL STANDARD - CONCA

Console, meuble pour lavabo, façade tiroir, colonne, plan, boîte de rangement: MDF/MFC Class E1; Plan: MDF/MFC class E1 10 mm, plaque céramique 6 mm; Tiroir: ouverture Push to open, fermeture ralentie; Porte: ouverture Push to open; Étagère: verre 6 mm; Façades latérales des tiroirs, coulisses, charnières, fixations murales, plaques de fixation: Acier; Options: lumière intérieure pour tiroir, poignée et pieds. Finitions: Laqué mat / Mélangé / Contreplaqué.

### IDEAL STANDARD - ADAPTO

Meuble suspendu. Livré monté. Kit de fixation fourni. Structure en MDF laqué polyester épaisseur 19 mm hydrofuge pour la finition Blanc brillant. Structure en MFC structuré épaisseur 19 mm hydrofuge pour les finitions Bois clair, Noisetier foncé et Béton. Panneau frontal en MDF laqué polyester épaisseur 19 mm pour la finition Blanc brillant. Panneau frontal en MFC structuré épaisseur 19 mm pour les finitions Bois clair, Noisetier foncé et Béton. 1 tiroir en MFC épaisseur 16mm, doté du système Push & Open à fermeture ralentie. Plan étagère : Panneau de particules 12 mm hydrofuge. 4 coloris au choix : Blanc brillant, Bois clair, Noisetier foncé, Béton. Console : Console suspendue ou à fixer sur cadre métallique. Tasseaux et cadre métallique vendus séparément. En panneau de particules, épaisseur 19 mm hydrofuge. 4 coloris au choix : Blanc brillant, Bois clair, Noisetier foncé, Béton

### IDEAL STANDARD - CONNECT AIR

Meubles montés d'usine. Meubles finition extérieure laquée (Blanc laqué, Gris plume brillant et Marron chocolat mat) structure en panneau de particules 16 mm Idropan V-100. Façade en MDF (Medium Density Fiberboard) ép. 18 mm. Pour les coloris en finition extérieure mélaminé (Chêne grisé et Chêne cerné) structure en panneau de particules 16 mm Idropan V-100. Façade en panneau de particules ép. 18 mm. Coloris du contour en finition mélaminé. Tiroirs équipés d'un ralentisseur pour une fermeture douce. Miroir avec tube fluoescence - sans interrupteur. Éclairage IP44 protection Classe II. Colonne 1 porte équipée d'un ralentisseur pour une fermeture douce et 4 étagères internes en verre et 1 étagère en panneau de particules 16 mm.

### IDEAL STANDARD - CONNECT SPACE

Meubles montés d'usine. Meuble Gris Macadam (L 70 x P 37,5 x H 51,3 cm). Réf. C6744KR. Meuble suspendu. Structure en panneau de particules 16 mm Idropan V-100. Avant de tiroir en MDF 16 mm. Finition extérieure face frontale laquée pour blanc brillant et gris macadam, PVC pour noyer et bois blanc. Finition extérieure structure laquée pour blanc brillant et gris macadam, mélaminé pour noyer et bois blanc

1 tiroir extérieur et 1 tiroir interne équipés d'un ralentisseur pour une fermeture douce. Tiroir à l'anglaise (interne) également doté de quatre bacs de rangement permettant d'optimiser l'organisation de l'espace. Poignée en zinc chromé. Solution de rangement supplémentaire avec espace dédié

à droite ou à gauche pour les bouteilles et autres objets de grande taille : une étagère repositionnable permet de s'adapter à différentes hauteurs. Meuble gain de place avec projection réduite à 38 cm. Siphon gain de place inclus 69 x 37,5 x H 51,3 cm.

Miroir H 70 x L 70 cm avec système antibuée. Peut s'installer avec lumière en option. Colonne L 30 x P 21 x H 175 cm - 2 portes avec ralentisseur.

### IDEAL STANDARD - TESI

Meubles montés d'usine. Structure et avant de tiroir en panneau de particules ép. 18 mm. Finition extérieure laquée pour le blanc, mélaminé pour les autres coloris. Finition intérieure mélaminé du même colori que la finition extérieure. Poignée en aluminium peint sur toute la longueur du tiroir Miroir Connect H70 x L 80 cm. Protection classe II. Colonne de rangement L 40 x P 30 x H 170 cm. 1 porte avec ralentisseur.

### INDA - QAMAR

Ensemble compose d'un caisson sous vasque L 120 x H 32 x P 54 cm. Vasque a poser finition OR, Structure du caisson en verre miroir coloris bronze. Poignée verticale en verre miroir coloris bronze et façade du tiroir en finition textile Brown. Miroir suspendu 120 x 80 cm Design studio Grey id. Ensemble compose d'un caisson sous vasque L 120 x H 32 x P 54 cm. Vasque a poser finition or. Structure du caisson en verre miroir coloris bronze. Poignée horizontale en verre miroir coloris bronze et façade du tiroir en finition textile Brown. Miroir suspendu 80 x 120 cm Design studio Grey id.

### JACOB DELAFON - NOUVELLE VAGUE

Meubles montés d'usine. Côtés des meubles en mélaminé, mélaminé brillant, satinées ou soft (ép. 16 mm), chants ép. 1 mm ou 0,3 mm selon finition. Façades : mélaminé, mélaminé brillant, satinées ou soft (ép. 16 mm). Tiroirs : double paroi avec amortisseur intégré. Porte avec amortisseur de fermeture. Colonne : mélaminé 2 faces (ép. 16mm) ou laqué 1 face sur du MDF (ép. 16mm), poignée au milieu de la façade, 2 portes, 2 rayons verres, 1 séparation fixe mélaminée, 1 tiroir à l'anglaise avec prise, miroir intérieur 1 prise électrique et boîte de rangement. Boîte murale en L15 x H30cm ou L30 x H30 cm. Miroirs ép. 5 mm, 79 cm L 79 x H 57 x P 4 cm Éclairage LED, allumage par capteur et anti-buée. Poignée en métal. Pieds réglables, ou non, selon réf., finition aluminium anodisé. Socle à monter, mélaminé (ép. 16 mm). Plans-vasques, vasque à poser en céramique, Blanc, Gris Orange ou Cachemire. Lave-mains en céramique Blanc standard, d'angle. Meubles livrés montés, garantis 5 ans. Nettoyage avec produits courants doux, non abrasifs et non corrosifs. Tous nos produits utilisent des panneaux de particules type E1.

### JACOB DELAFON - ODEON RIVE GAUCHE

Meuble matériau laque ou mélaminé. Type d'installation suspendu. Confort sonore. Tiroirs équipés d'un système de fermeture avec freins. Produit inclus robinetterie. Plan-vasque/ vasque et set de fixation non inclus. Poignée en acier à choisir parmi 5 coloris. Finition intérieure gris. Set de fixation à déterminer par votre installateur en fonction de votre support mural. Robinetterie recommandée : odeon rive gauche, harmonisation de finition. Poids 36,7 kg. Hauteur 568mm. Largeur 1000mm. Profondeur 508mm. Caisson matériau plaque bois. Type d'installation suspendu. Meuble de complément en niche. Set de fixation à déterminer par votre installateur en fonction de votre support mural. A installer avec le meuble odeon rive gauche 2 tiroirs, tiroirs et portes et tiroirs et niches. Solution de rangement supplémentaire et astucieuse pour une plus grande modularité Rangement optimisé, plage de pose latérale. Poids 11,5 kg. Hauteur 568mm. Largeur 330mm. Profondeur 490mm

### JACOB DELAFON - TERRACE

Meubles montés d'usine. Meuble façades : laque sur du MDF (ép. 19 mm) contreface Kurzée. Côtés : laqué sur du MDF (ép. 19 mm) contreface Kurzée. Tiroirs, plumier et tiroir(s): bois massif en Chêne naturel, fond plaqué bois, ouverture « pousse-lâche ». Colonne 1 porte, 2 versions disponibles : avec charnières avec amortisseur à gauche ou à droite. Côtés : laqués 2 face sur du MDF (ép. 19 mm), blocs d'accrochage invisibles avec réglage par le dessus, fond : MDF brut 2 mm et plaquage bois Chêne naturel, 4 séparations verticales en verre dépoli de 6mm et 3 rayons bois massif, 1 butée adhésive collée sur le chant de la porte opposé aux charnières au centre. Pieds finition aluminium. Plans de toilette, vasques en céramique, vasque incluse. Miroir ép. 3 mm collé sur panneau MDF (ép. 19 mm), fixation murale assurée par 2 attaches réglables, étagère en bois massif Chêne naturel ixée sous le panneau miroir, 2 éclairages par miroir sauf 60 cm éclairage à droite ou à gauche. Éclairage 60 cm : 1 éclairage LED. Spot : 230V, 7,2W, classe II - IP44. 80 à 150 cm : 2 éclairages LED. Spot : 230V, 14,4W, classe II - IP44. Origine du plaquage bois : France. Meubles livrés montés. Garantie 5 ans. Nettoyer avec produits courants doux, non abrasifs et non corrosifs. Tous nos produits utilisent des panneaux de particules type E1.

### JACOB DELAFON - VIVIENNE

Meubles montés d'usine. Plans-vasques/vasques à poser en céramique L. 610, 810, 1010, 1210 x P. 465 x H. 120 mm Plans L. 610, 810, 1010 mm simple vasque, 1 percement centré. Plans L. 1210mm simple vasque, 2 percements (1 à droite et 1 à gauche) Meubles sous plans-vasques (version poignées chromées) L. 600, 800, 1000, 1200 x P. 460 x H. 452 mm. Finition caisse : mélaminée (panneaux de particules mélaminés épaisseur 16 mm). Finition façades : mélaminée (panneaux de particules mélaminés épaisseur 16 mm) ou laquée (panneau de MDF épaisseur 16 mm) Poignées chromées fournies Tiroirs à sortie totale avec amortisseurs de fermeture. Meubles sous plans-vasques (version sans poignées). L. 600, 800, 1000, 1200 x P. 460 x H. 452 mm. Finition caisse : mélaminée (panneaux de particules mélaminés épaisseur 16 mm). Finition façades : mélaminée (panneaux de particules mélaminés épaisseur 16 mm) ou laquée (panneau de MDF épaisseur 16 mm) Poignées non fournies, choisir parmi les 22 poignées laquées satinées. Tiroirs à sortie totale avec amortisseurs de fermeture. Miroirs L. 600, 800, 1000, 1200 x P. 13 x H. 696 mm Version neutre, verre fixé sur un panneau de particules mélaminés, tablette mélaminée horizontale L. 600 x P.20 x H. 600 et L. 800 x P.20 x H. 800 mm Version carrée cadre couleur en MDF laqué en finition satinée Version carrée cadre couleur en MDF laqué en finition satinée, éclairage LED périphérique 230V, classe II IP44, allumage par par liaison sur interrupteur de SDB L. 600, 800, 1000, 1200 x P. 3 x H. 650 mm Version éclairage LED vertical périphérique 230V, classe II IP44, allumage par Infrarouge, antibuée Colonne (version poignées chromées) L. 400 x H. 1003 x P.240 mm réversible Finition caisse : mélaminée (panneaux de particules mélaminés épaisseur 16 mm) Finition façades : mélaminée (panneaux de particules mélaminés épaisseur 16 mm) ou laquée (panneau de MDF épaisseur 16 mm) Poignées chromées fournies Porte avec charnières amorties Colonne (version sans poignées) L. 400 x H. 1003 x P.240 mm réversible Finition caisse : mélaminée (panneaux de particules mélaminés épaisseur 16 mm) Finition façades : mélaminée (panneaux de particules mélaminés épaisseur 16 mm) ou laquée (panneau de MDF épaisseur 16 mm) Poignées non fournies, choisir parmi les 22 poignées laquées satinées Porte avec charnières amorties Spots LED Éclat et Aube L. 560 x P. 145 x H. 15 mm Aluminium finition chrome ou noire Fixation murale grâce à la patère fournie LED 230V, 7W, Classe II IP44 L. 310 x P. 145 x H. 30 mm Aluminium finition chrome ou noire Fixation murale grâce à la patère fournie LED 230V, 7W, Classe II IP44. Poignées L. 200 x P. 20 x H. 10 mm Chrome (pour version meuble poignées chromées) ou parmi les 22 couleurs satinées (pour version meuble sans poignées)

L. 100 x P. 20 x H. 10 mm Chrome (pour version meuble poignées chromées) ou parmi les 22 couleurs satinées (pour version meuble sans poignées) Piètements (option) Hauteurs 280 mm Chrome ou parmi les 22 couleurs satinées

### LAUFEN - ALESSI ONE

Meuble monté d'usine. Plan vasque en porcelaine vitrifiée blanche. Caisson et façades en panneau de contreplaqué triple couche, hautement compacté, résistant à l'humidité. Revêtement placage en bois véritable. 2 tiroirs avec poignées intégrées. Jeu de fixations murales compris. Miroir LEELO en verre sécurité épaisseur 3,8 mm, doté d'un système antibuée. Cadre en aluminium. Éclairage LED IP 44 (2700k-6000k), 3 touches sensibles (marche/arrêt, antibuée, couleur de l'éclairage), lumière ambiante. Avec mémorisation des paramètres.

### LAUFEN - INO

Meuble suspendu monté d'usine. Plan vasque en Saphir/Keramik blanche. Caisson et façades en MDF recouvert d'un film PVC blanc mat. Façade avec bords en ABS. Surface résistante aux rayures. Intérieur blanc. 1 tiroir à extraction complète avec poignée en aluminium anodisé, équipé de glissières à fermeture amortie. Jeu de fixations murales compris. Jeu de 2 pieds, en option.

### LAUFEN - VAL

Meuble monté d'usine. Plan vasque en Saphir Keramik blanche. Caisson et façades en panneau d'aggloméré compressé triple épaisseur avec revêtement stratifié haute pression Polyrey (HPL) 3 mm, imperméable à l'eau, résistant aux chocs et aux rayures. 2 tiroirs avec cadre-poignée aluminium brun foncé, équipé de glissières à fermeture amortie. Jeu de fixations murales compris. Séparateurs de tiroirs et jeu de 2 pieds, en option. Colonne réversible (ouverture gauche ou droite) en panneau d'aggloméré compressé triple épaisseur avec revêtement stratifié haute pression Polyrey (HPL) 3 mm, imperméable à l'eau, résistant aux chocs et aux rayures. 1 porte dotée de miroirs, extérieur et intérieur avec cadre-poignée aluminium brun foncé, équipée de charnières à fermeture amortie. 4 étagères en verre réglables en hauteur. Jeu de fixations murales compris. Jeu de 2 pieds en option.

### MC BATH - ULISES

Plan vasque en Acrystone avec double vasque intégrée.

### MC BATH - BALTIC

Meuble monté d'usine. Plan vasque en Acrymold Solid Surface Blanc Mat. Structure en chêne massif.

### NOVE AQUA - BOHEME

Meubles montés d'usine. Traitée hydrofuge. Bois Mindy, finition nitrocellulosique. Structure de meuble en Mindy massif + MDF plaque Mindy. Coulisses invisibles, sortie 3/4 avec ralentisseur. Charnières avec ralentisseur. Vide sanitaire 50 mm. Boutons en laiton vieillie.

### NOVE AQUA - HEMISPHERE NORD

Meubles montés d'usine. Traitée hydrofuge. Structure et façades tiroirs en chêne massif, plateau MDF + placage bois chêne épaisseur 2 mm. Côtés MDF + placage bois chêne épaisseur 0,6mm. Coulisses retour automatique silencieux. Plan libre chêne ou béton huilé sur MDF ép. 6 cm en chêne massif, centre des plans ép. 3cm pour faciliter le perçage. 2 vasques, ajouter un niveau des emplacements vasques 1 équerre renfort :



FX 02 542 I. Vide sanitaire = 43 mm. Les meubles Oslo ne sont pas compatibles avec pose en niche (prévoir environ 20 cm de chaque côté du meuble).

#### NOVE AQUA - CITY

Meubles montés d'usine. Traité hydrofuge. Structure et façades tiroirs en chêne massif FSC, plateau MDF + placage bois chêne FSC épaisseur 2mm, Côtés MDF + placage chêne FSC épaisseur 0,6 mm, Couillises à ouverture totale et retour progressif silence, Plan libre 3 cm en chêne naturel ou chêne noir, Inserts métal blanc ou noir, Avec accroches murales et ou sur pied métal. 2 vasques à poser à ajouter soit blanches en Pierre de synthèse ou grises anthracite en Andesit (roche volcanique). Vide sanitaire : 43 mm

#### SANIJURA - FRAME

Miroir: rétro-éclairé collé sur support aluminium. Rétro-éclairage: sablage horizontal correspondant au chemin de LED 11W sur L 100 cm et 15W sur L 14 cm. Antibuée: 1 film de 50W sur L 100 cm et 2 films de 50W sur L 140 cm. Appareil de classe 2 IP. Interrupteur infrarouge sous le miroir (allumage par simple passage de la main) à droite pour L 100 cm et au centre pour L 140 cm. Armoire: côtés en panneau de particules mélaminé ou MDF laqué, 16 mm - 2 rayons verre par compartiment. Porte miroir: miroir double face. Applique chromé brillant éclairage LED 1 x 4W sur L 100, 2 x 4W sur L 140 cm. Appareil de classe 2 IP44 à condition que la prise de terre soit installée à plus de 60 cm de la douche ou de la baignoire. Boîtier prise et interrupteur infrarouge (allumage par simple passage de la main) sous l'armoire, prise au centre, possibilité d'avoir la prise à droite ou à gauche sur demande. Table vasque: marbre de synthèse vasque(s) moulée(s) incluse(s) blanc brillant, verre vasque(s) moulée(s) incluse(s). Equipement table vasque: système de trop plein intégré. Meuble : tiroirs. Côtés et façades: panneau de particules mélaminé ou MDF laqué, mix possible entre côtés et façades. Tiroirs: à sortie totale avec amortisseurs de fermeture. Colonne: 2 portes, gauche ou droite. Equipement intérieur : 1 miroir et 4 étagères fixées à l'intérieur de la porte. 1/2 colonne haute: 1 porte, gauche ou droite. Equipement intérieur: 2 rayons décor bois fixe. Panier à linge: Abattant avec amortisseur de fermeture. Equipement sac tissu amovible. Commode: 2 tiroirs. Porte-serviettes: finition acier laqué blanc brillant. Fixe. Tablette pour miroir : finition métal laqué blanc brillant.

#### SANIJURA - ILLUSION (HALO, ILLUSION, LUCIOLE)

Meubles livrés montés - Garantie 5 ans Miroir rétro-éclairé collé sur support aluminium. - rétro-éclairage : sablage périphérique correspondant au chemin de LED 12 W sur L 80 cm, 14 W sur L 100 cm, 15 W sur L 120 cm, 17 W sur L 140 cm et 19 W sur L 160 cm. - antibuée : 1 film de 30 W sur L 80 cm, 1 film de 50 W sur L 100 cm, 1 film de 30 W + 1 film de 50 W sur L 120 et 140 cm et 2 films de 50 W sur L 160 cm. appareil de classe 2 IP 44. Interrupteur infrarouge sous le miroir (allumage par simple passage de la main) à droite pour L 80 et 100 cm et au centre pour L 120, 140 et 160 cm. Armoires de toilette - côtés en panneau de particules mélaminé ou MDF laqué ou chêne massif teinté vernis 16 mm. 2 rayons verre par compartiment pour le mélaminé et la laque / 2 demi rayons chêne massif par compartiment pour le massif. Porte miroir collée sur panneau de 16 mm, chant miroir pour mélaminé et laqué. Porte miroir double face pour le massif. Applique chromé brillant éclairage LED, 1 x 3,5 W sur L 80 cm et 100 cm, 2 x 3,5 W sur L 120 cm, 140 et 160 cm. appareil de classe 2 IP 44 à condition que la prise de terre soit installée à plus de 60 cm de la douche ou de la baignoire. Boîtier prise et interrupteur infrarouge (allumage par simple passage de la main) sous l'armoire, prise au centre, possibilité d'avoir la prise à droite ou à gauche sur demande. Tables vasques intégrées: tables vasques marbre de synthèse vasques (s) moulée(s) incluse(s) blanc brillant,

céramique, vasque(s) moulée(s) incluse(s), verre vasque(s) loulée(s) incluse(s), cératop vasque(s) par dessous. Tables vasques à poser: plateau en verre, cératop ou chêne lamellé collé avec découpe de vasque(s) pour vasque ) poser en céramique ou en pierre de lave. Meubles: tiroirs, ceintures avec éclairage LED optionnel: 4,8 W sur L60cm, 5,6 W sur L80cm, 6W sur L90cm, 6,5 W sur L100cm, 7,3 W sur L120 cm et 8 W sur L140 cm, interrupteur infrarouge réversible. Côtés et façades - panneau de particules mélaminé ou MDF laqué 16 mm ou chêne massif teinté vernis 22 mm. Voir coloris disponible page 67. Tiroirs - à sortie totale avec amortisseurs de fermeture. Colonnes - 1 porte, gauche ou droite et un tiroir. Equipement intérieur : 2 rayons verre ou massif amovibles. 1/2 Colonne : 1 porte, gauche ou droite. Equipement intérieur : 1 rayon verre ou massif amovible. Éclairage LED optionnel 3 W. Plateau : marbre de synthèse blanc brillant, panneau de particules mélaminé ou MDF laqué 16 mm ou chêne massif teinté vernis 22 mm. Miroir : miroir rétro-éclairé collé sur support aluminium. Rétro-éclairage : sablage périphérique correspondant au chemin de LED 6 W sur L 60 cm, 8 W sur L 80 cm, 11 W sur L 100 cm, 13 W sur L 120 cm, 15 W sur L 140 cm. Antibuée : 1 film de 30 W sur L 60 cm, et 80 cm , 1 film de 50 W sur L 100 cm et 2 films de 50 W sur L 120 cm et 140 cm. Appareil de classe 2 IP 44, interrupteur infrarouge sous le miroir (allumage par simple passage de la main) à droite pour L 60 cm, 80 cm, 90 et 100 cm et au centre pour L 120 cm, 140 cm. Commodes - 1 ou 2 tiroirs. Plateau de recouvrement inclus. Panier à linge - abattant avec amortisseur de fermeture. - équipement sac tissu amovible. Poignées - 5 modèles : ALLURE et MOMENT, poignées métal brillant. SQUARE, poignée métal laqué blanc. SQUARE poignée métal brossé. MASSIF poignée chêne massif. Pieds - finition métal anodisé brillant.

#### SANIJURA - NONA

Miroir Sun - sans éclairage, ni prise, ni interrupteur, ni antibuée. Fixation par platine métallique et 2 pattes murales fournies. Miroir Sun color - sans éclairage, ni prise, ni interrupteur, ni antibuée. Miroir encastré dans un cadre MDF laqué. Fixation murale par 2 platines métalliques en trou de serrure. Miroir Sun light - rétro-éclairage, chemin de LED à l'arrière du sablage périphérique sur miroir, 40 W sur ø 50 cm, 52 W sur ø 70 cm et 60 W sur ø 90 cm. Antibuée : 1 film de 30 W sur ø 70 cm et 1 film de 50 W sur ø 90 cm. interrupteur infrarouge. Allumage par simple passage de la main. L'interrupteur est équipé d'une fonction mémoire, lui permettant de rester sur la dernière position connue en cas de coupure d'électricité. Température de LED = 4 500° K ± 500° K Miroir Sun color + - miroir encastré dans un cadre MDF laqué Rétro-éclairage, chemin de LED à l'arrière du sablage périphérique sur miroir, 16 W sur ø 50 cm, 22 W sur ø 70 cm et 33 W sur ø 90 cm. Armoires de toilette - côtés en MDF laqué, 16 mm. 2 rayons verre par compartiment. Porte : miroir collé sur panneau de 16 mm, chant miroir ou miroir double face, charnières amorties. Applique chromé brillant ou noir mate, éclairage LED 1 x 5 W sur 80 et 100 cm et 2 x 5 W sur 12 et 140 cm. Boîtier prise et interrupteur infrarouge (allumage par simple passage de la main) sous l'armoire, prise au centre, possibilité d'avoir la prise à droite ou à gauche sur demande. Appareil de classe 2 IP 44 ou IP 23. Tables vasque - marbre de synthèse vasque(s) moulée(s) incluse(s), blanc brillant et blanc mat.

- verre vasque(s) moulée(s) incluse(s). Meubles - portes ou/et tiroirs. Côtés et façades - MDF laqué 16 mm. Portes - Avec amortisseur de fermeture. Tiroirs - à sortie totale avec amortisseurs de fermeture. Colonnes - 2 portes, gauche ou droite. équipement intérieur : 2 rayons verre amovibles + 1 rayon mélaminé fixe. Commodes - 2 tiroirs plateau de recouvrement laqué inclus. Tablette porte-serviettes - tablette MDF laqué 16mm, et porte-serviettes métal laqué satiné.

Pieds porte-serviettes - Pied métal laqué satiné. Poignées - 3 modèles : - NONA en aluminium anodisé brillant, NONA en métal laqué satiné, Intégrée. Garantie 5 ans.

#### SANIJURA - SHERWOOD

Meubles montés d'usine. Tables vasque - céramique vasque(s) moulée(s) incluse(s), blanc brillant.- verre vasque(s) moulée(s) incluse(s). Meubles : caisse chêne massif 20 mm, façades et côtés homogènes. Tiroirs : avec ouverture par système pousse/lâche. Colonnes : 2 portes, gauche ou droite - équipement intérieur : 2 rayons verre clair et 1 rayon massif - éclairage intérieur LED 2,2 W. Commode : 2 tiroirs, plateau de recouvrement chêne massif inclus. Crédençes : chêne massif 20 mm - rail pour support accessoires en aluminium. Accessoires crédençe : ensemble tablette + pot, triple crochet, support coton tiges ou miroir grossissant.

Miroir collé sur panneau de particules 16 mm + montants chêne massif teinté vernis. Applique chromé brillant, éclairage LED 1 x 3,5 W sur L 105 cm et 2 x 3,5 W sur L 120 cm et 140 cm. Appareil de classe 2 IP 44 - pas d'interrupteur.

#### SANIJURA SPARK

Miroir Sens: rétro-éclairage: chemin de LED à l'arrière du sablage horizontal sur miroir (IP44), 8W sur L 80 cm, 11W sur L 100 cm, 13W sur L 120 cm. Antibuée: 1 film de 30W sur L 80 cm, 1 film de 50W sur L 100, 2 films de 50W sur L 120 cm. Interrupteur infrarouge. Allumage par simple passage de la main: - sous le miroir à droite pour les largeurs de 80 et 100 cm. - sous le miroir au centre pour la largeur de 120 cm. L'interrupteur est équipé d'une fonction mémoire, lui permettant de rester sur la dernière position connue en cas de coupure d'électricité. Tables vasque intégrées: céramique vasque(s) moulée(s) incluse(s), blanc brillant. Plateau: panneau de particules mélaminé ou MDF laqué 16 mm. Meubles: tiroirs. Côtés et façades: panneau de particules mélaminé ou MDF laqué 16 mm. Tiroirs: double paroi sortie totale avec amortisseur de fermeture. Poignée : Profil métal sur le chant supérieur collé avec queue de sapin aluminium anodisé brillant. 1/2 colonne haute porte: 1 porte, gauche ou droite ou 2 portes. Profondeur 24 ou 34 cm. Equipement: 1 rayon verre amovible + 1 rayon mélaminé fixe. Panier à linge: abattant avec amortisseur de fermeture. Sur roulettes non auto-bloquantes (ne peut en aucun cas servir d'assise). Equipement sac tissu amovible. Sens de veinage vertical.

#### VILLEROY & BOCH - ARTO

Meuble sous plan suspendu L 100 x P 46 x H 58 cm, avec plan de toilette céramique 100 cm, 2 tiroirs coulissants avec fond antidérapant en anthracite et fonction SoftClosing, tiroir supérieur avec découpe pour siphon ; Façade : panneau de particules à revêtement direct (16 mm) noir mat, couleur intérieure identique ; Corps : panneau de particules à revêtement direct (16 mm) noir mat ; Poignée : aluminium noir mat.

#### VILLEROY & BOCH - LEGATO

Meuble suspendu L 120 x P 50 x H 38 cm, avec vasque à poser Artis 41 x 41 cm, 2 tiroirs sur rails, 2 boîtes de rangements, 2 séparations hautes en verre, 4 séparations basses en verre. Armoire latérale suspendue L 40 x P 35 x H 155 cm, avec charnières à gauche, 1 porte et 2 tiroirs avec 2 étagères. Façade : panneau médium laqué en Black Matt Lacquer. Panneau MDF filmé en Glossy White, Glossy Grey. Panneau de particules à revêtement direct du décor. Corps : panneau médium laqué en Black Matt Lacquer. Panneau MDF filmé en Glossy White, Glossy Grey. Panneau de particules à revêtement direct du décor. Portes et tiroirs : Fond antidérapant intégré, système de fermeture amortie SoftClosing. Compartiments intérieurs : séparations mobiles en verre - boîtes de rangement : matière plastique. Miroir More To See One L 120 x H 60 cm avec éclairage LED, 1 lampe. Norme IP44. Agent lumineux 1x LED / 9 W. Cadre support en aluminium anodisé. Lampes : boîtier métallique, chromé brillant.

#### VILLEROY & BOCH - VENTICELLO

Meubles montés d'usine. Meuble suspendu sous lavabo version XXL, 4 tiroirs sur rails avec tapis antidérapant, 4 boîtes de rangement, 2 séparations hautes et 4 séparations basses en verre. Coloris Stone Grey L 120 x H 59 x P 50,2 cm. Plan de toilette en céramique blanc L 120 cm, 1 trou de robinetterie central percé et 2 trous latéraux pré-percés En option : traitement CeramicPlus (traitement facilitant l'entretien) L 120 x H 59 x P 50,2 cm

# CONDITIONS GÉNÉRALES DE VENTE DESTINÉES AUX PROFESSIONNELS

**Article 1** - Application/opposabilité des conditions générales de vente : Les conditions générales de vente (ci-après les « CGV ») constituent le socle de la négociation commerciale, en vertu des dispositions de l'article L. 441-1 du Code de commerce et s'appliquent à toutes les ventes de produits sauf pour les commandes via internet. Elles s'appliquent exclusivement aux commandes de clients faisant l'acquisition de produits dans le cadre de leur activité professionnelle. Elles forment un tout indissociable avec les conditions tarifaires du vendeur. Les CGV sont reproduites au dos des tarifs, factures et bordereaux de livraison du vendeur adressés régulièrement au client et font l'objet de mises à jour régulières. A défaut de conclusion d'un accord dérogatoire écrit, le fait de passer commande implique l'adhésion sans réserve du client à la dernière version des CGV à l'exclusion de tous autres documents émis par le client. A défaut d'acceptation préalable et écrite du vendeur, les présentes conditions prévalent sur tout autre document et toute condition particulière posée par le client sera inopposable au vendeur.

**Article 2** - Commandes : Les commandes sont adressées au vendeur par écrit par mail ou courrier et la vente n'est formée que lors de l'envoi de la confirmation écrite de commande par le vendeur. Le vendeur n'est lié par les commandes prises par ses représentants ou employés que sous réserve d'une confirmation écrite.

En cas de commande par le client de produits spécifiques, définis comme des produits dont les spécifications sont différentes des produits « catalogue », le vendeur émettra une offre de prix dont la durée de validité sera de huit (8) jours sauf mention explicite et contraire sur l'offre.

Le contrat sera formé dès l'acceptation du devis par le client. En cas de contre-proposition du client, le contrat ne sera formé qu'après l'acceptation expresse et écrite du vendeur.

Le vendeur se réserve cependant le droit de refuser toute modification ou résolution de commande, notamment lorsque les produits commandés sont spécifiques au client ou non référencés dans le catalogue général du vendeur (identifiés sous le code DM ou « codés non stockés »). Plus généralement, le vendeur se réserve le droit de refuser toute commande du client présentant un caractère anormal de quelque façon que ce soit, ou passée de mauvaise foi. Le cas échéant, les acomptes versés lui demeureront définitivement acquis à titre de dommages et intérêts conventionnels. Aucune modification ou résolution ne pourra en aucune manière s'appliquer aux produits hors stock, parachevés, fabriqués ou en cours de fabrication, lesquels seront dans tous les cas facturés au client.

**Article 3** - Produits : Le vendeur se réserve le droit d'apporter à tout moment toute modification qu'il juge utile à ses produits. Si une commande est en cours, le vendeur en informera le client moyennant un délai de préavis raisonnable sans que l'absence d'information du client ne soit de nature à engager la responsabilité du vendeur. Aucun délai de préavis ne sera nécessaire, notamment en cas de modifications rendues nécessaires par une nouvelle loi ou réglementation. Tous les catalogues et prospectus sont transmis à titre publicitaire et ne sont pas contractuels, ainsi dès lors que le client passe commande d'un produit qui a été modifié, il accepte de recevoir un produit modifié et substituable. Le vendeur a totale liberté de faire évoluer les gammes en fonction des besoins du marché. En cas de rupture de stock ou d'indisponibilité du produit, le vendeur peut allouer les commandes de manière proportionnée entre ses différents clients.

Dans le cas où les produits vendus sont des Equipements Electriques ou Electroniques visés par le Décret 2005-829 et que ceux-ci sont destinés à être revendus par le client, ce dernier assurera la gestion des déchets repris à ses propres clients.

**Article 4** - Livraison : La livraison est effectuée soit par la remise directe du produit au client, soit par simple avis de mise à disposition, soit par délivrance à un expéditeur ou un transporteur dans les locaux du vendeur. La livraison donne lieu à un bon de livraison. Le bon de livraison pourra être contresigné par le client par signature électronique ; dans cette hypothèse le client reconnaît et accepte que la signature apposée par voie électronique sur le bon de livraison vaille convention de preuve en cas de litige sur la réalité de la livraison.

Le vendeur accepte de livrer le client en un lieu désigné et en son absence. Dans cette hypothèse, le client ainsi que son assureur renoncera à tout recours envers le vendeur concernant la livraison des produits. Le client s'engage à prendre livraison dans les quinze (15) jours qui suivent l'avis de mise à disposition. Ce délai expiré, le vendeur pourra considérer que la commande est résolue et la vente unilatéralement résolue par le client. Le vendeur conservera les éventuels acomptes à titre de dommages et intérêts.

Sauf accord exprès lors de la commande, les délais donnés par le vendeur sont purement indicatifs et sans aucune garantie.

**Article 5** - Transfert des risques : Les marchandises voyagent aux risques et périls du client, même lorsqu'elles sont expédiées franco. Il appartient à ce dernier d'exercer son recours contre le transporteur dans les délais et formes prescrits par la Loi en cas de retard, d'avarie ou de manquant. Le transport comprend le transport des entrepôts du vendeur au lieu de destination normalement accessible aux véhicules du vendeur. Le déchargement incombe toujours au destinataire et s'effectue à ses risques et périls. Les ventes internationales sont régies par l'incoterm EXW (Ex-Works CCI Paris 2010) entrepôt du vendeur.

**Article 6** - Retour : Toute reprise ou retour acceptée préalablement et explicitement par le vendeur entraînera constitution d'un avoir au profit du client, après vérification qualitative et quantitative des produits retournés, lesquels doivent être dans un état rigoureusement neuf et dans leur emballage d'origine. Les frais et les risques du retour sont à la charge du client. Le montant de cet avoir peut être amputé d'un abattement à la discrétion du vendeur pour tenir compte des circonstances l'ayant généré. En cas de vice apparent ou de non-

conformité de produits livrés, dûment notifié par lettre recommandée avec AR dans un délai de huit (8) jours à compter de la livraison et constaté par le vendeur, le client pourra obtenir le remplacement gratuit ou le remboursement des produits, au choix du vendeur, à l'exclusion de toute indemnité ou de dommages intérêts. Toute commande passée par le client, correspondant à un produit spécifique, non référencé dans le catalogue général du vendeur et/ou non stocké (identifié selon le code DM ou CNS « codé non stocké »), est ferme et définitive et ne peut donner lieu à un retour ou à un échange une fois la commande passée.

Dans le cas où les produits vendus sont des Equipements Electriques ou Electroniques visés par le Décret 2005-829 et que ceux-ci sont destinés à être revendus par le client, ce dernier assurera la gestion des déchets repris à ses propres clients.

**Article 7** - Garantie : Conformité aux normes : La seule obligation incombant au vendeur sera l'échange gratuit ou la réparation du produit ou de l'élément garanti, reconnu défectueux ou non conforme aux normes en vigueur par ses services dans la limite de la durée de la garantie fabricant. Tout produit appelé à bénéficier de la garantie ou reconnu non conforme aux normes, doit être, au préalable, soumis au vendeur dont l'accord est indispensable pour tout échange. Les interventions au titre de la garantie ne sauraient avoir pour effet de prolonger la durée de celle-ci. Les frais éventuels de port sont à la charge du client. Si le produit a été incorporé, les éventuels frais de démontage ou de remontage du produit ne seront pas supportés par le vendeur. L'expiration de la période de garantie met fin à toutes les obligations contractuelles du vendeur. La réception sans réserve des produits commandés par le client entraîne renonciation automatique de sa part à toute réclamation contre des non conformités, des vices apparents ou manquants en l'absence de réclamation dans les huit jours de la livraison. Les défauts et détériorations provoqués par l'usage naturelle ou par un accident extérieur (montage erroné, entretien défectueux, utilisation anormale...), ou encore par une modification du produit non prévue ni spécifiée par le vendeur, sont exclus de la garantie. Aucune réclamation qualitative ne pourra être acceptée sur les produits vendus en 2ème et 3ème choix, choix spéciaux, choix en solde et lots spéciaux. Le vendeur ne donne aucune garantie au client, contre toute revendication ou action en contrefaçon des droits de propriété intellectuelle quels qu'ils soient, engagée contre le client par des tiers. Le vendeur n'est pas garant de l'usage illicite que ferait le client des droits de propriété intellectuelle mis à sa disposition par le vendeur.

Le client garantit qu'il ne recherchera pas la responsabilité du vendeur chaque fois que la responsabilité du client sera engagée par le client final, dans les hypothèses où celle-ci résulte du défaut de conseil du client, de l'inadéquation du produit vendu par rapport aux besoins du client final et de l'installation du produit, notamment du respect des normes obligatoires liées à sa destination et à son installation (DTU, normes NF, etc.).

En qualité de professionnel de sa spécialité, le client supporte tous les risques liés à son activité et ne saurait reporter ceux-ci sur le vendeur. Le vendeur ne fait que distribuer lesdits produits, selon les notices transmises par les fournisseurs, et n'a pas la qualité de bureau d'études. Toute information transmise au client ne l'est qu'à titre indicatif et ne saurait engager la responsabilité du vendeur. La responsabilité du vendeur est expressément exclue à raison de tous dommages et/ou préjudices indirects, immatériels, financiers, subis par le client ou un tiers, résultant notamment sans que cette liste soit exhaustive, d'une action dirigée contre le client par un tiers, d'une perte de bénéfice, perte d'exploitation, perte de production, perte de chiffre d'affaires, perte de données, privation d'un droit, interruption d'un service rendu par une personne ou un bien, atteinte à l'image de marque, perte d'une chance, etc.

**Article 8** - Prix : Le tarif des produits est fixé en fonction des conditions économiques actuelles et le vendeur se réserve le droit de modifier les tarifs indiqués à tout moment, sans aucun préavis, en cas de fluctuation de ces conditions, notamment pour tenir compte d'événements extérieurs à l'entreprise telles que les variations de cours. Le prix des produits sont indiqués en euros Hors Taxes, hors participation aux frais de traitement et d'expédition et hors frais accessoires.

Les produits sont vendus au tarif en vigueur au jour de la commande. Les prix s'entendent nets, hors frais accessoires départ des entrepôts du vendeur, emballages compris. Les frais de transport et frais supplémentaires pour emballages spéciaux sont facturés au client soit périodiquement, soit à l'occasion de la facturation des produits concernés. Ils sont mentionnés sur facture et peuvent être révisés. Tous impôts, taxes, contributions, droits ou autres prestations à payer en application des dispositions légales françaises ou celles d'un pays importateur ou d'un pays de transit, sont à la charge du client. Les coûts et/ou contributions supportés pour la gestion des déchets, (notamment des équipements électriques et électroniques, éléments d'ameublement, déchets diffus spécifiques, etc.) ne peuvent faire l'objet de réfaction et sont répercutés sur le client, en application du Code de l'environnement. Leur montant, payé par le client, n'entre pas dans le calcul du volume d'affaires réalisé entre le vendeur et le client. Enfin, le vendeur se réserve la faculté de facturer des frais administratifs (dont le barème sera communiqué à la demande du client) pour la gestion administrative du dossier du client et l'émission des factures. Aucun escompte n'est pratiqué.

**Article 9** - Paiement : Sauf mention contraire sur les factures, celles-ci sont payables comptant au domicile du vendeur, par tous moyens. En cas de paiement différé ou à terme, constitue un paiement au sens du présent article, non pas la simple remise d'un effet de commerce ou d'un chèque impliquant une obligation de payer, mais leur encaissement à l'échéance convenue. En cas de retard de paiement, le vendeur pourra suspendre toutes les commandes en cours, sans préjudice de toute autre action. Toute somme non payée à l'échéance figurant sur la facture, entraîne l'application de plein droit, dès le jour suivant la date d'exigibilité,

de pénalités dont le taux est égal au taux d'intérêt appliqué par la Banque centrale européenne à son opération de refinancement la plus récente majoré de dix (10) points de pourcentage. En cas de défaut de paiement, la vente pourra être résolue de plein droit par le vendeur sans mise en demeure préalable. Le vendeur pourra demander la restitution des produits, sans préjudice de tous autres dommages et intérêts. La résolution frappera la commande en cause mais également toutes les commandes impayées antérieures (livrées ou en cours de livraison / paiement échoué ou non). Au cas de paiement par effet de commerce, le défaut de retour de l'effet sera considéré comme un refus d'acceptation assimilable à un défaut de paiement. De même, lorsque le paiement est échelonné, le non-paiement d'une seule échéance entraîne l'exigibilité immédiate de la totalité de la dette sans mise en demeure. Les sommes qui seraient alors dues pour d'autres livraisons ou pour toute autre cause, deviendront immédiatement exigibles.

Tout retard de paiement entraînera le versement par le client, d'une indemnité forfaitaire de quarante (40) euros pour frais de recouvrement. Conformément à l'article L. 441-10 du Code de commerce, cette indemnité est exigible de plein droit le jour suivant la date de règlement figurant sur la facture. Lorsque les frais de recouvrement sont supérieurs à quarante (40) euros, le vendeur se réserve le droit de demander au client une indemnisation complémentaire sur justification. Le vendeur facturera immédiatement des frais à titre provisionnel à hauteur de dix pour cent (10 %) des sommes restant dues ou d'un montant minimum de cinq cents (500) euros. Cette indemnité recouvre notamment les intérêts, frais et honoraires que pourrait entraîner une procédure précontentieuse et/ou contentieuse liée au recouvrement.

Compensation : Conformément aux articles 1347 et suivants du Code civil, le client autorise la compensation entre les sommes dues par lui à l'ensemble des filiales ou sous filiales de la société MARTIN BELAYSOU EXPANSION et les sommes que les filiales ou sous filiales de la société MARTIN BELAYSOU EXPANSION sont redevables envers le client et ce à quelque titre que ce soit.

**Article 10** - Informations nominatives et données à caractère personnel : Dans le cadre de la création du compte client et de l'exécution de la commande, des informations et données à caractère personnel le concernant sont recueillies, ce que le client accepte expressément.

L'ensemble des informations et données ainsi collectées peuvent permettre l'établissement de statistiques commerciales et la personnalisation des offres commerciales faites au client.

Elles sont nécessaires à la gestion des commandes et aux relations commerciales. Ainsi, elles peuvent être transmises aux tiers qui contribuent à ces relations, tels que ceux chargés de l'exécution des services et commandes pour leur gestion, exécution, traitement et paiement.

Ces informations et données sont également conservées à des fins de sécurité dans le but de respecter les obligations légales et réglementaires en vigueur ainsi que pour permettre d'améliorer et personnaliser les services proposés et les informations adressées.

Conformément à la réglementation, le client peut exercer un droit d'accès, de rectification, d'opposition et de portabilité le cas échéant pour les informations qui le concernent, en s'adressant à [dpo@mb-expansion.fr](mailto:dpo@mb-expansion.fr). Il peut également, le cas échéant, introduire une réclamation auprès de la Commission nationale de l'informatique et des libertés (CNIL).

**Article 11** - Réserve de propriété : LE TRANSFERT DE PROPRIETE EST SUBORDONNE AU REGLEMENT INTEGRAL DU PRIX DES PRODUITS EN PRINCIPAL, INTERETS, PENALITES ET ACCESSOIRES. A DEFAUT DE PAIEMENT DU PRIX, LE VENDEUR SE RESERVE EN CONSEQUENCE LE DROIT D'EXERCER LA REVENDICATION DANS LES CONDITIONS LEGALES.

Le client s'engage à souscrire spontanément au profit du vendeur, auprès d'une compagnie notoirement solvable, une assurance couvrant le risque de perte des produits objet de la clause de réserve de propriété, et à justifier de son existence, de son étendue et du règlement de la prime à première demande du vendeur.

**Article 12** - Force Majeure : Les cas de force majeure et les circonstances exceptionnelles indépendantes de la volonté du vendeur lui ouvrant droit de retarder la livraison ou de résilier tout ou partie de la commande sans que le client puisse réclamer aucune indemnisation ou s'opposer à l'exécution partielle. Sont notamment considérés comme cas de force majeure ou circonstances exceptionnelles déchargeant le vendeur de son obligation de livrer : tout cas indépendant de sa volonté, la guerre, l'émeute, l'incendie, les grèves dans ses établissements ou ceux de ses fournisseurs, les accidents, la paralysie du secteur des transports, l'impossibilité d'être approvisionné, un événement de terrorisme international.

**Article 13** - Imprévision : En cas d'imprévision au sens du Code civil, les parties se réuniront afin de renégocier l'équilibre économique du contrat. A défaut d'accord dans un délai de deux mois à compter de la demande de la renégociation par l'une des parties, la partie la plus diligente pourra saisir un médiateur.

**Article 14** - Litiges : Y COMPRIS EN CAS DE REFERE, DE DEMANDE INCIDENTE OU DE PLURALITE DE DEFENDEURS ET DE VENTE INTERNATIONALE, SERA SEUL COMPETENT EN CAS DE LITIGE DE TOUTE NATURE OU DE CONTESTATION RELATIVE A LA COMMANDE, LE TRIBUNAL DE COMMERCE DU SIEGE SOCIAL DU VENDEUR. Les litiges sont tranchés conformément au droit français.

# NOS MARQUES PARTENAIRES



Nos fournisseurs partenaires sont les références de nos métiers et sont tous engagés dans des démarches d'amélioration de la qualité.

\*La marque Love Tiles n'est pas disponible dans tous les magasins. Consultez votre conseiller.

# 79 MAGASINS CONSEILS SALLES DE BAINS SUR TOUTE LA FRANCE

grandbains

## Région Hauts-de-France

-  ■ 59 - LOMME  
Tél. 03 20 09 07 09
- 60 - COMPIÈGNE  
Tél. 03 44 83 39 39
- 60 - CREIL / NOGENT SUR OISE  
Tél. 03 44 65 65 00

## Région Île-de-France

-  ■ 78 - COIGNIÈRES  
Tél. 01 30 69 01 02
- 94 - MAISONS-ALFORT  
Tél. 01 43 53 63 33

## Région Normandie

- 14 - LISIEUX  
Tél. 02 31 62 59 67
-  ■ 14 - MONDEVILLE  
Tél. 02 31 52 52 52
- 27 - EVREUX  
Tél. 02 32 28 05 10
- 50 - ST-LÔ  
Tél. 02 33 05 25 77
- 50 - AVRANCHES  
Tél. 02 33 58 89 00
- 50 - CHERBOURG  
Tél. 02 33 43 50 25
- 61 - ALENÇON  
Tél. 02 33 28 60 29
- 61 - FLERS  
Tél. 02 33 65 78 63
-  ■ 76 - LE HAVRE  
Tél. 02 35 25 76 76
- 76 - ROUEN  
Tél. 02 35 71 66 55
-  ■ 76 - DIEPPE  
Tél. 02 35 84 25 59
-  ■ 76 - ST-ETIENNE-DU-ROUVRAY  
Tél. 02 35 65 95 95
- 76 - ST-JEAN-DU-CARDONNAY  
Tél. 02 32 10 06 42

## Région Bretagne

-  ■ 22 - ST-BRIEUC  
Tél. 02 96 62 09 54
-  ■ 35 - CESSON-SÉVIGNÉ  
Tél. 02 99 51 90 90
-  ■ 35 - JAVENÉ  
Tél. 02 99 94 30 40
- 35 - ST-MALO  
Tél. 02 99 82 01 42
-  ■ 35 - VITRÉ  
Tél. 02 23 55 18 70
-  ■ 56 - VANNES  
Tél. 02 97 40 22 40

## Région Pays de la Loire

-  ■ 44 - NANTES  
Tél. 02 40 47 00 98
- 44 - ST-NAZAIRE  
Tél. 02 40 22 05 42
-  ■ 49 - ANGERS  
Tél. 02 41 43 78 12
- 49 - ST-BARTHÉLEMY-D'ANJOU  
Tél. 02 41 43 53 13
-  ■ 53 - LAVAL  
Tél. 02 43 59 27 00
- 53 - LAVAL  
Tél. 02 43 59 29 70
- 72 - CHERRÉ  
Tél. 02 43 93 96 84
- 72 - LE MANS  
Tél. 02 43 50 26 00
-  ■ 72 - LE MANS  
Tél. 02 43 84 63 10
- 85 - LA ROCHE SUR YON  
Tél. 02 51 37 00 53

## Région Centre - Val-de-Loire

-  ■ 28 - CHARTRES  
Tél. 02 37 35 68 08
- 37 - CHAMBRAY-LÈS-TOURS  
Tél. 02 47 25 85 85
-  ■ 41 - BLOIS  
Tél. 02 54 43 60 64
- 41 - ROMORANTIN  
Tél. 02 54 96 04 30

## Région Bourgogne Franche-Comté

-  ■ 25 - BESANÇON  
Tél. 03 81 61 78 40
-  ■ 25 - MONTBÉLIARD  
Tél. 03 81 91 54 54
- 25 - PONTARLIER  
Tél. 03 81 38 88 90
- 70 - VESOUL  
Tél. 03 84 76 24 88
-  ■ 71 - CHALON S/SAÔNE  
Tél. 03 85 42 59 70
- 71 - MÂCON  
Tél. 03 85 20 52 52

## Région Auvergne Rhône-Alpes

-  ■ 01 - BOURG-EN-BRESSE  
Tél. 04 74 45 75 75
- 01 - OYONNAX  
Tél. 04 74 73 54 08
-  ■ 03 - MOULINS  
Tél. 04 70 46 97 50
-  ■ 03 - VICHY  
Tél. 04 70 30 98 60
-  ■ 07 - ANNONAY  
Tél. 04 75 69 75 75
-  ■ 26 - VALENCE  
Tél. 04 75 74 10 90
-  ■ 38 - BOURGOIN  
Tél. 04 74 28 11 21
- 38 - VIENNE  
Tél. 04 74 78 10 20
- 42 - MONTBRISON  
Tél. 04 77 58 71 30
-  ■ 63 - CLERMONT-FERRAND  
Tél. 04 73 91 79 29
-  ■ 69 - DARDILLY  
Tél. 04 74 47 57 90
-  ■ 69 - VILLEFRANCHE-S/SAÔNE  
Tél. 04 74 02 97 17
-  ■ 73 - CHAMBÉRY  
Tél. 04 79 70 85 85
-  ■ 74 - ANNEMASSE  
Tél. 04 50 04 54 10

## Région Nouvelle-Aquitaine

-  ■ 16 - ANGOULÊME  
Tél. 05 45 38 61 10
-  ■ 17 - LA ROCHELLE  
Tél. 05 46 31 63 10
- 17 - SAINTES  
Tél. 05 46 97 88 78
-  ■ 19 - BRIVE  
Tél. 05 55 86 61 61
- 24 - BERGERAC  
Tél. 05 53 57 97 55
- 24 - PÉRIGUEUX  
Tél. 05 53 08 63 89
- 24 - SARTAT  
Tél. 05 53 59 33 67
-  ■ 33 - ARCACHON  
Tél. 05 56 22 49 90
-  ■ 33 - BORDEAUX BÈGLES  
Tél. 05 56 85 74 74
- 33 - LIBOURNE  
Tél. 05 57 55 55 70
-  ■ 40 - DAX  
Tél. 05 58 49 35 80
- 40 - MONT-DE-MARSAN  
Tél. 05 58 75 91 13
-  ■ 47 - AGEN  
Tél. 05 53 66 53 00
- 47 - MARMANDE  
Tél. 05 53 20 28 65
- 47 - VILLENEUVE-SUR-LOT  
Tél. 05 53 49 68 70
-  ■ 86 - POITIERS  
Tél. 05 49 55 90 43
-  ■ 87 - LIMOGES  
Tél. 05 55 38 94 94

## Région Occitanie

-  ■ 31 - COLOMIERS  
Tél. 05 34 60 63 30
- 32 - AUCH  
Tél. 05 62 63 07 50
- 46 - CAHORS  
Tél. 05 65 20 82 00
- 82 - MONTAUBAN  
Tél. 05 63 26 14 30

 Magasins conseils équipés de  
la solution de réalité virtuelle