

# têrêva,



CLIMATISATION



VENTILATION



THERMIQUE



PLOMBERIE



SANITAIRE



ÉLECTRICITÉ



PIÈCES DÉTACHÉES



OUTILLAGE & PROTECTION

# CATALOGUE PROFESSIONNEL 2021

[tereva-direct.fr](http://tereva-direct.fr)

# 3

Téréva, 3<sup>ème</sup> acteur national en distribution professionnelle sanitaire et chauffage

# 5

Téréva est une marque porteuse de valeurs fortes et tournée vers l'avenir, elle s'appuie sur 5 piliers stratégiques :

- Offre globale
- Qualité de services
- Outils digitaux
- Proximité
- Compétences

# 149

Téréva, 149 Agences réparties sur tout le territoire national

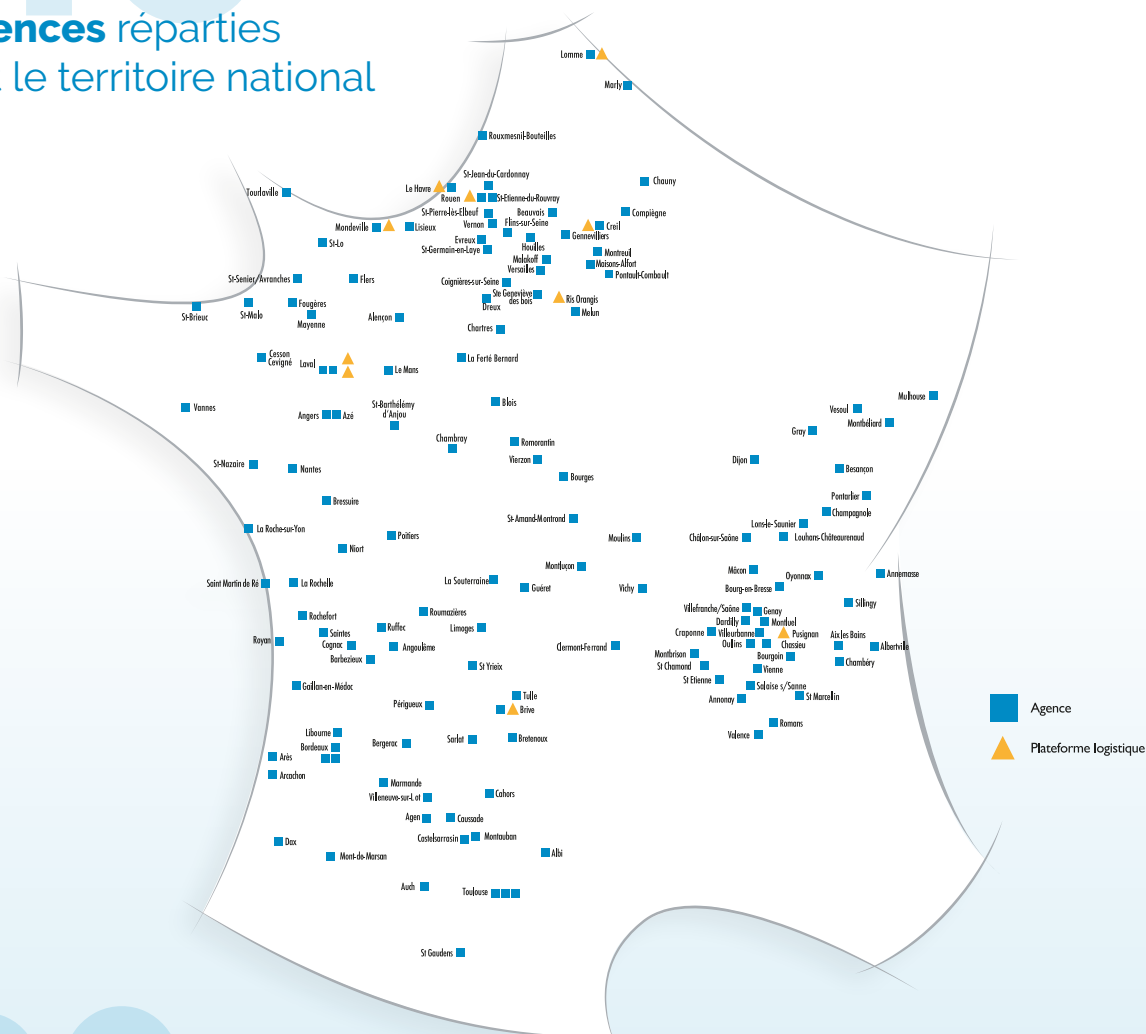

# 190

Téréva, une marque du groupe Martin Belaysoud fort de près de 190 ans d'expérience dans la distribution professionnelle.



# Une réponse globale aux attentes de nos clients

À travers des équipements professionnels en



CLIMATISATION



VENTILATION



THERMIQUE



PLOMBERIE



SANITAIRE



ÉLECTRICITÉ



PIÈCES  
DÉTACHÉES



OUTILLAGE  
& PROTECTION



## c'est plus de 200 000 articles

dont 40 000 articles

disponibles sur [tereva-direct.fr](http://tereva-direct.fr)



## À votre disposition, un véritable guichet de services

- Plateaux avec référents techniques pour vos projets
- Exapièce : le service incontournable de la pièce détachée
- Certificats d'Économie d'Énergie attractifs
- Centre de relation clients



0 809 36 69 69 Service gratuit  
+ prix appel

du lundi au vendredi de 8h00 à 12h00 et de 13h30 à 17h (17h30 le lundi)

téréva  
direct

# Tout Téréva

Plus de 40 000  
articles en ligne !

sur **tereva-direct.fr**



- ✓ Prix personnalisés
- ✓ Stocks garantis
- ✓ Disponibilité en temps réel

# en 1 seul clic !

## CLICK & COLLECT

**10 min**  
chrono

**VOTRE COMMANDE EST PRÊTE EN 10 MIN,  
PAS UNE DE PLUS !**

JE COMMANDE



SUR [tereva-direct.fr](https://tereva-direct.fr)

10 MIN. APRÈS,

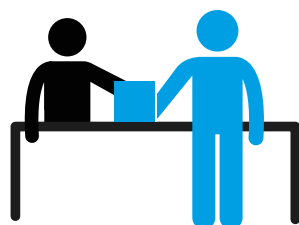

JE RETIRE MA COMMANDE  
DANS L'AGENCE SÉLECTIONNÉE

PRIORITÉ

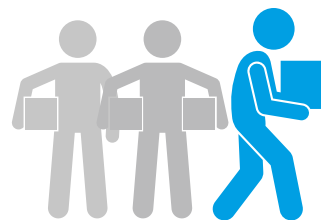

JE SUIS PRIORITAIRE  
À LA CAISSE

**SEULEMENT CHEZ TÉRÉVA !**



EN EXCLUSIVITÉ CHEZ **tēreva**

LA QUALITÉ ET LA TECHNICITÉ AU JUSTE PRIX

- ✓ Une sélection de produits Plomberie, Chauffage et Électricité
- ✓ La qualité professionnelle au meilleur prix
- ✓ Des produits normés, performants et innovants

**100% DES PRODUITS EN STOCK**



DEMANDEZ  
LES CATALOGUES  
DE NOS MARQUES  
EXCLUSIVES  
À NOS ÉQUIPES  
COMMERCIALES

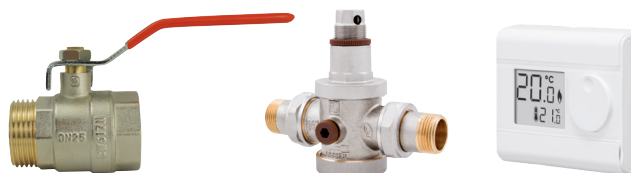
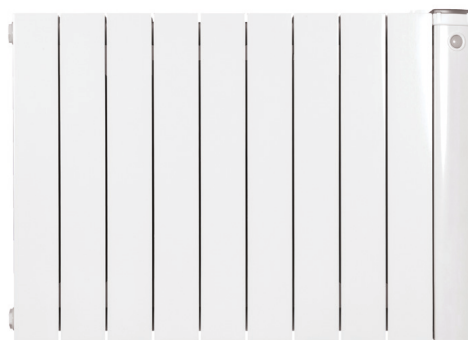

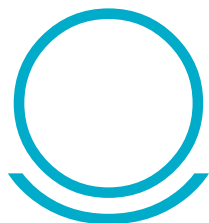

# AQUANCE

des envies, une salle de bains

## EN EXCLUSIVITÉ CHEZ **têrêva**

### LA MARQUE DE TOUS LES PRODUITS DE LA SALLE DE BAINS

- ✓ Des produits design et performants
- ✓ Sans aucune concession sur le rapport qualité / prix
- ✓ La marque des professionnels au service des particuliers

### 100% DES PRODUITS EN STOCK\*



Wash.  
Dry.  
Fold.  
Repeat.

\* hors produits Aquance signature

# grandbains



Internet a bouleversé le marché de la salle de bains. L'installateur n'est plus une clé d'entrée systématique pour les particuliers désireux de se lancer dans un projet. Ceux-ci sont à présent de véritables prescripteurs qui préparent leur projet puis cherchent une solution pour le concrétiser. Nous devons les accompagner et leur proposer une solution clé en main. En effet, certaines GSB et sites web se sont déjà positionnés sur ce marché, et mettent les professionnels en danger.

C'est pourquoi Téréva a créé Grandbains.

Une nouvelle marque pour séduire les particuliers et les réorienter vers la filière professionnelle grâce à :

- La qualité de nos inspirations et des créations de nos Concepteurs-Vendeurs,
- La pose de leur salle de bains par un partenaire Grandclub.
- La capacité à informer du budget global de leur projet : produits + pose via un prix indicatif déterminé avec nos installateurs Grandclub.

**L'objectif de Grandbains est de devenir le spécialiste des salles de bains de qualité durable, conçues et installées par de vrais professionnels experts : VOUS !**





---

# POUR LES PROFESSIONNELS, GRANDBAINS CRÉE GRANDCLUB

## UN MONDE D'AVANTAGES POUR AVANCER ENSEMBLE

Adhérer à Grandclub, c'est un accès à de nouveaux clients, de nouveaux chantiers, et la garantie d'une relation privilégiée avec nos équipes de conception et de vente.



VOUS GARDEZ  
VOTRE INDÉPENDANCE



UNE POSE SIMPLIFIÉE  
GRÂCE AUX PLANS 3D



NOUS VOUS APPORTONS  
DES AFFAIRES  
RÉGULIÈREMENT



UN ACCOMPAGNEMENT  
DANS LA FORMATION



NOUS AMÉLIORONS  
VOTRE FONDS DE  
COMMERCE



RESTEZ  
INFORMÉS



NOUS SOUTENONS  
VOTRE RENTABILITÉ



LA NOTORIÉTÉ  
DE GRANDBAINS  
BOOSTE LA VÔTRE

# NOS PARTENAIRES

Les plans de vente peuvent varier d'une Agence à l'autre, consultez votre vendeur pour connaître les marques et les produits disponibles dans votre Agence.

## SANITAIRE



## GÉNIE CLIMATIQUE



## ÉLECTRICITÉ



## PLOMBERIE



## OUTILLAGE ET PROTECTION



Les marques ci-dessus ne sont pas exhaustives des produits présentés dans ce catalogue.



## SANITAIRE

Le bain .....	12	Le coin toilettes .....	116
La douche .....	20	Accessoires de toilette et miroiterie .....	148
Meuble de salle de bains .....	57	Cuisine et robinetterie .....	151
Lavabo - Vasque - Bidet .....	64	Céramique et robinetterie de collectivité .....	171
La robinetterie de salle de bains .....	77	Accessoires de collectivité - Confort et sécurité .....	202
L'hydrothérapie .....	100	Raccords - Fixations - Maintenance .....	213



## GÉNÉRATEURS - GÉNIE CLIMATIQUE

Chaudière .....	236
Pompe à chaleur .....	283
Biomasse .....	308
Solaire .....	315



## CONFORT THERMIQUE - GÉNIE CLIMATIQUE & VENTILATION

Climatisation .....	320	Radiateur .....	468
Eau chaude sanitaire .....	371	Relevage et adduction d'eau .....	517
Fumisterie .....	406	Ventilation .....	523
Équipement de chaufferie .....	425		
Plancher chauffant .....	457		



## ÉLECTRICITÉ

Chauffage électrique .....	554	VDI et réseau informatique .....	839
Éclairage .....	610	Outillage électrique et mesure portable .....	847
Conduit et cheminement .....	659	Spécifique industriel .....	854
Fil, câble .....	679	Production d'énergie .....	864
Appareillage du bâtiment et petit tertiaire .....	689	Index références fournisseurs .....	866
Sécurité et communication .....	807		



## PLOMBERIE

Cuivre et laiton .....	880	Vanne, robinet et protection .....	968
PVC .....	903	Compteur d'eau et accessoires .....	982
Acier, fonte et inox .....	916	Polyéthylène (PE) .....	985
Électrozingué et inox .....	939	Distribution gaz .....	990
Fonte évacuation .....	946	Qualité de l'eau .....	1000
Hydrocâblé .....	951	Supportage, fixation et visserie .....	1010



## OUTILLAGE ET PROTECTION

Outillage à main .....	1022	Quincaillerie .....	1100
Mesure et contrôle .....	1052	Soudure .....	1102
Outillage électroporatif .....	1057	Équipement .....	1109
Consommables électroporatif .....	1069	EPI .....	1119
Droguerie .....	1081		

### Tous les articles sont affichés en H.T.

Ces prix sont fournis à titre indicatif. Ils sont susceptibles d'évoluer. Prix valables sous réserve d'erreurs typographiques. L'ensemble des produits présentés dans notre catalogue n'est pas disponible dans la totalité de nos Agences. Merci de bien vouloir vous renseigner. N'hésitez pas à nous consulter lors de vos commandes. Catalogue réservé aux professionnels. Toutes les photos et illustrations sont données à titre indicatif et sont non contractuelles. Certaines ont été communiquées par nos fournisseurs et restent leur propriété.

### Éco-contribution

Vous trouverez le montant des éco-contributions sur les produits concernés par la réglementation DEEE et sur les produits concernés par l'éco-mobilier. Ces montants vous seront facturés en sus du prix unitaire HT du produit.

**Éco-mobilier** : nos prix s'entendent sous réserve de modification liée à l'application prévue aux termes du code de l'environnement et d'une contribution aux coûts d'élimination des éléments d'ameublement.



Consultez votre Agence ou [tereva-direct.fr](http://tereva-direct.fr) pour connaître la disponibilité des produits ou vos prix nets\*

\*ouverture de compte obligatoire



Consultez votre Agence ou  
[tereva-direct.fr](http://tereva-direct.fr) pour connaître la  
disponibilité des produits  
ou vos prix nets\*

\*ouverture de compte obligatoire



# SANITAIRE

Le bain .....	12
La douche .....	20
Meuble de salle de bains .....	57
Lavabo - Vasque - Bidet.....	64
La robinetterie de salle de bains.....	77
L'hydrothérapie .....	100
Le coin toilettes.....	116
Accessoires de toilette et miroiterie.....	148
Cuisine et robinetterie .....	151
Céramique et robinetterie de collectivité.....	171
Accessoires de collectivité - Confort et sécurité.....	202
Raccords - Fixations - Maintenance.....	213



## Le bain

Baignoire de synthèse .....	13
Baignoire acier .....	14
Habillage de baignoire .....	16
Pare-baignoire.....	17
Vidage et siphon de baignoire.....	17
Accessoires de baignoire.....	19



Consultez votre Agence ou  
[tereva-direct.fr](http://tereva-direct.fr) pour connaître la  
disponibilité des produits  
ou vos prix nets\*

\*ouverture de compte obligatoire

BAIGNOIRE RECTANGULAIRE



BAIGNOIRE BAIG RECTANGULAIRE

Baignoire fabriquée en Toplast - 5 pieds réglables - Avec accoudoirs.



Dimensions (L x l) (cm)	Perçage robinetterie	Modèle	Code	CR	€ HT
160 x 70	Non percé	BAIG10009	<b>1413454</b>	P48	<b>145,75</b>
170 x 70	Non percé	BAIG10017	<b>1413455</b>	P48	<b>145,75</b>
170 x 75	Non percé	BAIG10025	<b>1413456</b>	P48	<b>147,00</b>



BAIGNOIRE BAIG RECTANGULAIRE

Simple dos - Vidage excentré - Acrylique matériau Toplast - Excellente résistance aux chocs, facile d'entretien, naturellement antidérapant et réparable - Livrée avec un jeu de pieds réglables



Dimensions (L x l) (cm)	Modèle	Code	CR	€ HT
170 x 70	BAIG10041	<b>3071130</b>	P48	<b>157,00</b>
180 x 80	BAIG10058	<b>3071131</b>	P48	<b>232,50</b>



BAIGNOIRE DUO BAIG RECTANGULAIRE

Double dos - Vidage au centre - Acrylique matériau Toplast - Excellente résistance aux chocs, facile d'entretien, naturellement antidérapant et réparable - Livrée avec un jeu de pieds réglables



Dimensions (L x l) (cm)	Modèle	Code	CR	€ HT
180 x 80	BAIG10066	<b>3071132</b>	P48	<b>246,90</b>

PORCHER

BAIGNOIRE ULYSSE 2 RECTANGULAIRE - À ENCASTRER

En acrylique blanche - À encastrer - Livrée sans vidage Ø 52 mm - Piétements métalliques à verins réglables - Avec poignées



Dimensions (L x l) (cm)	Perçage robinetterie	Capacité au trop plein (l)	Réf	Code	CR	€ HT
160 x 70	Non percé	160	P106301	<b>1177047</b>	P15	<b>221,60</b>
160 x 75	Non percé	170	P115801	<b>1395466</b>	P11	<b>232,40</b>
170 x 70	Non percé	175	P106201	<b>1177046</b>	P15	<b>221,60</b>
170 x 75	Non percé	190	P115701	<b>1177045</b>	P20	<b>232,40</b>

PORCHER

BAIGNOIRE ULYSSE RECTANGULAIRE - À ENCASTRER

En acrylique blanche - À encastrer - Livrée sans vidage Ø 52 mm - Piétements métalliques à verins réglables - Avec poignées



Dimensions (L x l) (cm)	Perçage robinetterie	Capacité au trop plein (l)	Réf	Code	CR	€ HT
150 x 70	Non percé	150	P115901	<b>1314971</b>	P08	<b>197,30</b>

PORCHER

BAIGNOIRE ULYSSE RECTANGULAIRE - À ENCASTRER

En acrylique blanche - À encastrer - Livrée sans vidage Ø 52 mm - Piétements métalliques à verins réglables - Avec poignées



Dimensions (L x l) (cm)	Perçage robinetterie	Capacité au trop plein (l)	Réf	Code	CR	€ HT
180 x 80	Non percé	220	P116001	<b>2076506</b>	P35	<b>246,40</b>



BAIGNOIRE KHEOPS RECTANGULAIRE

En acrylique - À encastrer - Livrée sans vidage Ø 52 mm - Piétement métalliques à verins réglables



Dimensions (L x l) (cm)	Perçage robinetterie	Capacité au trop plein (l)	Réf	Code	CR	€ HT
170 x 80	Non percé	250	P116801	<b>1314970</b>	P08	<b>322,30</b>

■ GEBERIT

BAIGNOIRE PRIMA STYLE RECTANGULAIRE

Robinetterie sur plage ou murale - Piétement réglable fourni



Dimensions (L x l) (cm)	Perçage robinetterie	Capacité au trop plein (l)	Réf	Code	CR	€ HT
140 x 70	Non percé	150	00090300000	<b>3055302</b>	P34	<b>399,65</b>
150 x 70	Non percé	160	00093300000	<b>3055314</b>	P34	<b>410,08</b>
160 x 70	Non percé	175	00095300000	<b>3055324</b>	P34	<b>374,60</b>
160 x 75	Non percé	195	00095700000	<b>3055330</b>	P34	<b>449,73</b>
170 x 70	Non percé	185	00096300000	<b>3055337</b>	P33	<b>387,12</b>
170 x 75	Non percé	220	00096700000	<b>3055338</b>	P33	<b>463,30</b>
180 x 80	Non percé	235	00097300000	<b>3055345</b>	P34	<b>540,51</b>

■ GEBERIT

BAIGNOIRE RENOVA/PRIMA 2 RECTANGULAIRE

Avec pieds



Dimensions (L x l) (cm)	Capacité au trop plein (l)	Réf	Code	CR	€ HT
140 x 70	65	554.210.01.1	<b>3078268</b>	P34	<b>322,57</b>
150 x 70	78	554.211.01.1	<b>3078269</b>	P34	<b>322,57</b>
160 x 70	83	554.212.01.1	<b>3078270</b>	P34	<b>315,39</b>
160 x 75	98	554.213.01.1	<b>3078271</b>	P34	<b>341,00</b>
170 x 70	97	554.214.01.1	<b>3078272</b>	P34	<b>315,39</b>
170 x 75	113	554.215.01.1	<b>3078273</b>	P34	<b>341,00</b>
180 x 80	143	554.216.01.1	<b>3078274</b>	P34	<b>380,93</b>

■ GEBERIT

BAIGNOIRE RENOVA PLAN RECTANGULAIRE

Avec pieds



Dimensions (L x l) (cm)	Perçage robinetterie	Capacité au trop plein (l)	Réf	Code	CR	€ HT
160 x 70	Non percé	103	554.312.01.1	<b>3078280</b>	P34	<b>353,29</b>
160 x 75	Non percé	121	554.313.01.1	<b>3078281</b>	P34	<b>380,93</b>
170 x 70	Non percé	118	554.314.01.1	<b>3078282</b>	P34	<b>353,29</b>
170 x 75	Non percé	137	554.315.01.1	<b>3078283</b>	P34	<b>380,93</b>



**BAIGNOIRE NEO-GENOVA RECTANGULAIRE**

Equipée de pieds clipsables pour la pose - Avec dossier, accoudoirs, poignées sculptées



Dimensions (L x l) (cm)	Perçage robinetterie	Réf	Code	CR	€ HT
140 x 70	Non percé	A248378000	NC	-	-
150 x 70	Non percé	A248375000	NC	-	-
160 x 70	Non percé	A248369000	NC	-	-
170 x 70	Non percé	A248365000	NC	-	-
170 x 75	Non percé	A248385000	NC	-	-



**BAIGNOIRE CORVETTE RECTANGULAIRE**

Avec repose tête et accoudoirs intégrés - Pieds réglables faciles à installer grâce au système breveté Quick Clip



Dimensions (L x l) (cm)	Perçage robinetterie	Capacité au trop plein (l)	Réf	Code	CR	€ HT
170 x 75	Non percé	166	E60901-00	1083326	P05	188,50

**BAIGNOIRE D'ANGLE**

**PORCHER**

**BAIGNOIRE ULYSSE 2 D'ANGLE**

En acrylique - À encastrier ou à poser - Livrée sans vidage Ø 52 mm - Piétements métalliques à verins réglables



Dimensions (L x l) (cm)	Perçage robinetterie	Capacité au trop plein (l)	Réf	Code	CR	€ HT
135 x 135	Non percé	190	P107101	1314969	P08	419,70

**PORCHER**

**TABLIER ULYSSE POUR BAIGNOIRE D'ANGLE**



Finition	Réf	Code	CR	€ HT
Blanc	P107201	2079683	P08	295,60

**BAIGNOIRE EN ÎLOT**



**BAIGNOIRE ÎLOT BAIG**

Acrylique renforcé brillant - Pieds réglables - Coque double avec rebord renforcé - Fente trop plein avec insert chromé - Livrée avec vidage complet et bonde clic-clac.



Dimensions (L x l) (cm)	Perçage robinetterie	Modèle	Code	CR	€ HT
170 x 80	Non percé	BAIG20008	3080553	P48	1390,00

**BAIGNOIRE NON PERCÉE**



**BAIGNOIRE CONTESA NON PERCÉE AVEC PIEDS**

Blanche - Avec pieds à visser - Épaisseur 1,5 cm



Dimensions (L x l) (cm)	Perçage robinetterie	Capacité au trop plein (l)	Réf	Code	CR	€ HT
140 x 70	Non percé	150	060658A+1312978	1312979	P72	132,13
150 x 70	Non percé	165	060659L+1312978	1312984	P72	132,13
160 x 70	Non percé	180	060660W+1312978	1312987	P72	132,13
170 x 70	Non percé	195	060661H+1312978	1312990	P72	132,13



**BAIGNOIRE CONTESA NON PERCÉE AVEC PIEDS À COLLER**

Non percée + pieds métal à coller réglables - Bord plat - 140 cm



Dimensions (L x l) (cm)	Perçage robinetterie	Capacité au trop plein (l)	Réf	Code	CR	€ HT
140 x 70	Non percé	150	A2361C0000	NC	-	-
150 x 70	Non percé	165	A2360C0000	NC	-	-
170 x 70	Non percé	195	A2358C0000	NC	-	-



**BAIGNOIRE CONTESA NON PERCÉE**

Non percée - Bord plat - Fond lisse



Dimensions (L x l) (cm)	Perçage robinetterie	Capacité au trop plein (l)	Réf	Code	CR	€ HT
160 x 70	Non percé	180	A2359K0000	NC	-	-
170 x 70	Non percé	195	A2358K0000	NC	-	-



**BAIGNOIRE CONTESA NON PERCÉE AVEC PIEDS À VISSER**

Non percée - Avec pieds à visser - Épaisseur 1,5 cm



Dimensions (L x l) (cm)	Perçage robinetterie	Capacité au trop plein (l)	Réf	Code	CR	€ HT
150 x 70	Non percé	165	A236090000	NC	-	-
160 x 70	Non percé	180	A235990000	NC	-	-
170 x 70	Non percé	195	A235890000	NC	-	-



**JEU DE PIEDS CONTESA - A VISSER**

En métal à visser



Type d'accessoires	Coloris	Réf	Code	CR	€ HT
Pied de baignoire	Noir	A291028000	NC	-	-



**JEU DE PIEDS CONTESA - A COLLER**

En métal autocollants



Réf	Code	CR	€ HT
A291021000	NC	-	-



BAIGNOIRE PERCÉE MONOTROU



BAIGNOIRE CONTESA PERCÉE MONOTROU AVEC PIEDS

Blanche - Avec pieds à visser - Épaisseur 1,5 cm



Dimensions (L x l) (cm)	Perçage robinetterie	Capacité au trop plein (l)	Réf	Code	CR	€ HT
140 x 70	1 trou	150	080667J+1312978	<b>1312983</b>	P72	<b>132,13</b>
150 x 70	1 trou	165	080669F+1312978	<b>1312986</b>	P72	<b>132,13</b>
160 x 70	1 trou	180	080671B+1312978	<b>1312989</b>	P72	<b>132,13</b>
170 x 70	1 trou	195	080673X+1312978	<b>1312992</b>	P72	<b>132,13</b>



BAIGNOIRE CONTESA PERCÉE MONOTROU

1 trou - Bord plat - Fond lisse - Sans pieds



Dimensions (L x l) (cm)	Perçage robinetterie	Capacité au trop plein (l)	Réf	Code	CR	€ HT
140 x 70	1 trou	150	A2361K6000	<b>NC</b>	-	-
150 x 70	1 trou	165	A2360K6000	<b>NC</b>	-	-
160 x 70	1 trou	180	A2359K6000	<b>NC</b>	-	-
170 x 70	1 trou	195	A2358K6000	<b>NC</b>	-	-



BAIGNOIRE CONTESA PERCÉE MONOTROU AVEC PIEDS À COLLER

1 trou - Pieds métal à coller réglables



Dimensions (L x l) (cm)	Perçage robinetterie	Capacité au trop plein (l)	Réf	Code	CR	€ HT
140 x 70	1 trou	150	A2361C6000	<b>NC</b>	-	-
150 x 70	1 trou	165	A2360C6000	<b>NC</b>	-	-
160 x 70	1 trou	180	A2359C6000	<b>NC</b>	-	-
170 x 70	1 trou	195	A2358C6000	<b>NC</b>	-	-



BAIGNOIRE CONTESA PERCÉE MONOTROU AVEC PIEDS À VISSER

Percée monotrou - Avec pieds à visser - Épaisseur 1,5 cm



Dimensions (L x l) (cm)	Perçage robinetterie	Capacité au trop plein (l)	Réf	Code	CR	€ HT
140 x 70	1 trou	150	A236196000	<b>NC</b>	-	-
150 x 70	1 trou	165	A236096000	<b>NC</b>	-	-
160 x 70	1 trou	180	A235996000	<b>NC</b>	-	-
170 x 70	1 trou	195	A235896000	<b>NC</b>	-	-



BAIGNOIRE CONTESA PERCÉE MONOTROU - FOND ANTIDÉRAPANT

1 trou - Bord plat - 170 cm - Fond antidérapant



Dimensions (L x l) (cm)	Perçage robinetterie	Capacité au trop plein (l)	Réf	Code	CR	€ HT
170 x 70	1 trou	195	A2358J6000	<b>NC</b>	-	-

NC : Non communiqué

BAIGNOIRE PERCÉE 2 TROUS ENTRAXE 150 MM



BAIGNOIRE CONTESA PERCÉE 2 TROUS AVEC PIEDS

Blanche - Avec pieds à visser - Épaisseur 1,5 cm



Dimensions (L x l) (cm)	Perçage robinetterie	Capacité au trop plein (l)	Réf	Code	CR	€ HT
140 x 70	2 trous	150	086517J+1312978	<b>1312982</b>	P72	<b>132,13</b>
150 x 70	2 trous	165	080668U+1312978	<b>1312985</b>	P72	<b>132,13</b>
160 x 70	2 trous	180	080670Q+1312978	<b>1312988</b>	P72	<b>132,13</b>
170 x 70	2 trous	195	080672M+1312978	<b>1312991</b>	P72	<b>132,13</b>



BAIGNOIRE CONTESA PERCÉE 2 TROUS

2 trous Ø 30 - Bord plat - Sans pieds



Dimensions (L x l) (cm)	Perçage robinetterie	Capacité au trop plein (l)	Réf	Code	CR	€ HT
160 x 70	2 trous	180	A2359K7000	<b>NC</b>	-	-
170 x 70	2 trous	195	A2358K7000	<b>NC</b>	-	-



BAIGNOIRE CONTESA PERCÉE 2 TROUS AVEC PIEDS À COLLER

2 trous - Pieds métal à coller réglables - Bord plat



Dimensions (L x l) (cm)	Perçage robinetterie	Capacité au trop plein (l)	Réf	Code	CR	€ HT
160 x 70	2 trous	180	A2359C7000	<b>NC</b>	-	-
170 x 70	2 trous	195	A2358C7000	<b>NC</b>	-	-



BAIGNOIRE CONTESA PERCÉE 2 TROUS AVEC PIEDS À VISSER

Percée 2 trous entraxe 150 mm - Avec pieds à visser - Épaisseur 1,5 cm



Dimensions (L x l) (cm)	Perçage robinetterie	Capacité au trop plein (l)	Réf	Code	CR	€ HT
160 x 70	2 trous	180	A235997000	<b>NC</b>	-	-
170 x 70	2 trous	195	A235897000	<b>NC</b>	-	-



**terevea-direct.fr**

Une livraison adaptée à vos besoins



Commande prête en 10 min, pas une de plus !

**SEULEMENT CHEZ TÊRÊVA !**



Livraison urgente J+1 avant 9h



Livraison standard 24h à 48h



Livraison personnalisée

HABILLAGE EN MÉLAMINÉ



HABILLAGE DE BAIGNOIRE FAÇADE MÉLAMINÉE

Épaisseur 16 mm - Mé laminé, chants minces plaqués  
- Montés sur vérins métalliques réglables



Dimensions (L x l) (cm)							
Modèle	Version	Coloris	Réf	Code	CR	€ HT	
120 x 54	Mé laminé	Droite	Blanc	B10G22120B	<b>339855V</b>	P73	<b>35,03</b>
140 x 54	Mé laminé	Droite	Blanc	B10G22140B	<b>072243J</b>	P73	<b>31,46</b>
150 x 54	Mé laminé	Droite	Blanc	B10G22150B	<b>072244U</b>	P73	<b>32,57</b>
160 x 54	Mé laminé	Droite	Blanc	B10G22160B	<b>036398E</b>	P73	<b>34,64</b>
170 x 54	Mé laminé	Droite	Blanc	B10G22170B	<b>036399P</b>	P73	<b>35,82</b>



HABILLAGE DE BAIGNOIRE HYDROFUGE

Hydrofuge - Épaisseur 16 mm - Mé laminé blanc -  
Chants minces plaqués - Monté sur vérins métalliques  
réglables



Dimensions (L x l) (cm)							
Modèle	Version	Coloris	Réf	Code	CR	€ HT	
150 x 54	Mé laminé	Droite	Blanc	B10G22150H	<b>1145261</b>	P73	<b>51,43</b>
160 x 54	Mé laminé	Droite	Blanc	B10G22160H	<b>1145262</b>	P73	<b>53,34</b>
170 x 54	Mé laminé	Droite	Blanc	B10G22170H	<b>1145263</b>	P73	<b>55,47</b>



RETOUR HABILLAGE DE BAIGNOIRE MÉLAMINÉE

Hydrofuge - Épaisseur 16 mm - Mé laminé, 4 chants  
minces plaqués - Monté sur vérins métalliques réglables



Dimensions (L x l) (cm)							
Modèle	Version	Coloris	Réf	Code	CR	€ HT	
70 x 54	Mé laminé	Blanc	B10G22067B	<b>036401L</b>	P73	<b>18,48</b>	
75 x 54	Mé laminé	Blanc	B10G22075B	<b>995290G</b>	P73	<b>19,36</b>	



BAGUETTE D'ANGLE POUR FAÇADE DE BAIGNOIRE

Épaisseur 16 mm - Hauteur 54 cm - Blanche



Dimensions (L x l) (cm)							
Modèle	Version	Coloris	Réf	Code	CR	€ HT	
53 x 1,6	Mé laminé	Angle	Blanc	B10G90BA2	<b>1063068</b>	P73	<b>5,27</b>



HABILLAGE DE BAIGNOIRE WOODY - H 52 CM

En PPSM blanc bordé 4 chants - Épaisseur : 16 mm,  
- Tablier recoupable - Pieds réglables - Facile et rapide  
à installer



Dimensions (L x l) (cm)							
Modèle	Version	Coloris	Réf	Code	CR	€ HT	
139 x 52	Mé laminé	Blanc	200369	<b>NC</b>	-	-	
149 x 52	Mé laminé	Blanc	200377	<b>NC</b>	-	-	
159 x 52	Mé laminé	Blanc	200385	<b>NC</b>	-	-	
169 x 52	Mé laminé	Blanc	200389	<b>NC</b>	-	-	



RETOUR HABILLAGE DE BAIGNOIRE WOODY

Façade 16 mm en mé laminé blanc et lisse - Bordé 4  
chants - S'adapte à toutes les baignoires - 2 hauteurs :  
520 ou 540 mm



Dimensions (L x l) (cm)							
Modèle	Version	Coloris	Réf	Code	CR	€ HT	
67 x 52	Mé laminé	Blanc	200390	<b>NC</b>	-	-	
73 x 52	Mé laminé	Blanc	200391	<b>NC</b>	-	-	



HABILLAGE DE BAIGNOIRE WOODY - H 54 CM

En PPSM (panneau de particules surfacés mé laminé  
blanc) - Hauteur 54 cm - Épaisseur : 16 mm - Tablier  
recoupable - Pieds réglables - Facile et rapide à installer



Dimensions (L x l) (cm)							
Modèle	Version	Coloris	Réf	Code	CR	€ HT	
139 x 54	Mé laminé	Blanc	200393	<b>NC</b>	-	-	
149 x 54	Mé laminé	Blanc	200394	<b>NC</b>	-	-	
159 x 54	Mé laminé	Blanc	200395	<b>NC</b>	-	-	
169 x 54	Mé laminé	Blanc	200396	<b>NC</b>	-	-	



RETOUR HABILLAGE DE BAIGNOIRE WOODY

Façade 16 mm en mé laminé blanc et lisse - Bordé 4  
chants - S'adapte à toutes les baignoires - 2 hauteurs :  
520 ou 540 mm



Dimensions (L x l) (cm)							
Modèle	Version	Coloris	Réf	Code	CR	€ HT	
67 x 54	Mé laminé	Blanc	200397	<b>NC</b>	-	-	
72 x 54	Mé laminé	Blanc	200398	<b>NC</b>	-	-	



HABILLAGE DE BAIGNOIRE WOODY HYDROFUGE H 54 CM

PPSM (panneau de particules surfacés mé laminés blanc)  
- Épaisseur : 16 mm - Pieds réglables - Facile et rapide  
à installer



Dimensions (L x l) (cm)							
Modèle	Version	Coloris	Réf	Code	CR	€ HT	
140 x 54	Mé laminé	Blanc	233081	<b>NC</b>	-	-	

HABILLAGE À CARRELER



HABILLAGE DE BAIGNOIRE PANODUR

À carreler - Habille les murs de la douche et les pourtours  
de baignoire - Épaisseur 3 cm - Livré avec pieds réglables



Dimensions (L x l) (cm)							
Modèle	Version	Coloris	Réf	Code	CR	€ HT	
180 x 60	A carreler	Droite	330405	<b>1223980</b>	P12	<b>62,81</b>	



RETOUR POUR HABILLAGE DE BAIGNOIRE PANODUR

À carreler - Habille les murs de la douche et les pourtours  
de baignoire - Épaisseur 3 cm - Livré avec pieds réglables



Dimensions (L x l) (cm)							
Modèle	Version	Coloris	Réf	Code	CR	€ HT	
76 x 60	A carreler	Droite	330401	<b>1223981</b>	P12	<b>29,83</b>	

## ► PARE-BAIGNOIRE

### YUCA



#### PARE-BAIGNOIRE YUCA 1 VOLET

1 volet 80 cm - Vitrage 5 mm non traité - Sans encadrement  
- Hauteur 140 cm - Pivotant à 180°



Finition profilé	Finition vitrage	Version	Modèle	Code	CR	€ HT
Blanc	Transparent	Réversible	YUCA60013	<b>1370436</b>	P48	<b>118,50</b>
Argent	Transparent	Réversible	YUCA60021	<b>1370437</b>	P48	<b>139,00</b>

### PYRA



#### PARE-BAIGNOIRE PYRA

1 écran baignoire pivotant à 180° - 140 x 80 cm - Verre transparent 5mm - Etanchéité basse par joint - Réversible



Finition profilé	Finition vitrage	Version	Modèle	Code	CR	€ HT
Noir mat	Transparent	Réversible	PYRA70228	<b>3080552</b>	P48	<b>165,00</b>

### IXIA



#### PARE-BAIGNOIRE IXIA RELEVABLE 1 VOLET

1 volet 90 cm - Vitrage 5 mm traité - Avec poignée porte-serviettes - Sans encadrement - Hauteur 1400 mm - Pivotant à 180° et se relève de 28 cm au-dessus de la baignoire



Finition profilé	Finition vitrage	Version	Modèle	Code	CR	€ HT
Anodisé argent	Transparent	Réversible	IXIA80011	<b>1370439</b>	P48	<b>265,00</b>



#### PARE-BAIGNOIRE IXIA RELEVABLE 2 VOLETS

2 volets 83 cm - Vitrage 5 mm traité - Avec poignée porte-serviettes - Sans encadrement - Hauteur 1400 mm - Pivotant à 180° et se relève de 28 cm au-dessus de la baignoire



Finition profilé	Finition vitrage	Version	Modèle	Code	CR	€ HT
Anodisé argent	Transparent	Réversible	IXIA80029	<b>1370440</b>	P48	<b>355,00</b>

### ATOUT 1 VOLET

## LEDA

#### PARE-BAIGNOIRE ATOUT 1 VOLET

1 volet pivotant 800 mm - Vitrage verre transparent 5 mm - Hauteur 1400 mm



Finition profilé	Finition vitrage	Version	Réf	Code	CR	€ HT
Argent brillant	Transparent	Réversible	L13AT3B136	<b>1413604</b>	P08	<b>192,00</b>
Blanc	Transparent	Réversible	L13AT8B131	<b>1085095</b>	P42	<b>172,00</b>

## ► VIDAGE ET SIPHON DE BAIGNOIRE

### VIDAGE À CÂBLE

#### ■ GEBERIT

##### VIDAGE BAIGNOIRE UNIFLEX AUTOMATIQUE

Avec set de finition pour baignoire standard Ø 52 - Évacuation très rapide avec effet auto-nettoyant - Écoulement complet en silence - Recoupable en longueur, recoupable et réglable en hauteur



Type de vidage	Réf	Code	CR	€ HT
Vidage à câble	150.616.21.1	<b>0372120</b>	P07	<b>83,93</b>

#### ■ GEBERIT

##### VIDAGE BAIGNOIRE UNIFLEX AUTOMATIQUE PUSH CONTROL

Pour baignoire standard Ø 52 chromé brillant - Évacuation très rapide avec effet auto-nettoyant - Écoulement complet en silence



Type de vidage	Réf	Code	CR	€ HT
Vidage à câble	150.768.21.1	<b>1054375</b>	P07	<b>94,19</b>

#### ■ GEBERIT

##### VIDAGE BAIGNOIRE À DÉCLENCHEMENT PUSHCONTROL

À fleur de baignoire - Chromé brillant - L. 50 cm, Ø 52 mm - Joints à double face sur l'évacuation et le trop-plein - Tête de trop-plein orientée et pouvant être fixée



Type de vidage	Réf	Code	CR	€ HT
Vidage à câble	150.766.21.1	<b>1975966</b>	P01	<b>119,33</b>



##### VIDAGE BAIGNOIRE À CÂBLE EASYBAIN WAVE

Vidage à joints intégrés - Double orientation à 360° et anti-dépôts - Clapet recouvrant - Volant design "Wave", ABS chromé



Longueur (mm)	Type de vidage	Réf	Code	CR	€ HT
650	Vidage à câble	0203611	<b>1103396</b>	P75	<b>48,21</b>
1000	Vidage à câble	0203612	<b>1103399</b>	P76	<b>69,11</b>



##### VIDAGE BAIGNOIRE À CÂBLE TBR07

Câble plastique de 650 mm - Câble turbobain avec siphon articulé - Clapet inox recouvrant Ø 70 mm - Volant ABS chromé



Type de vidage	Réf	Code	CR	€ HT
Vidage à câble	0203577	<b>992509R</b>	P74	<b>35,10</b>



##### VIDAGE BAIGNOIRE FLEXPLUS E TROP PLEIN SOUPLE

Pour baignoire standard - Avec trop plein souple 1.1/2" - Clapet à recouvrement - Câble auto-réglable Bodwen 520 - Livré avec outils de montage.



Type de vidage	Réf	Code	CR	€ HT
Vidage à câble	58142000	<b>767547L</b>	P30	<b>71,00</b>



**VIDAGE DE BAIGNOIRE COMPLET**

Volant et clapet recouvrant ABS, cuvette inox - Câble longueur 650 mm - Tube soudé sur le trop plein - Siphon intégré à sortie orientable à visser pour tube Ø 40 mm - Garde d'eau 50 mm



Type de vidage	Réf	Code	CR	€ HT
Vidage à câble	5820000000	<b>NC</b>	-	-



**VIDAGE DE BAIGNOIRE AUTOMATIQUE**

Volant ABS chromé - Tube de trop-plein longueur 565 mm - Câble longueur 650 mm - Clapet inox - Sortie Ø 40 mm



Type de vidage	Réf	Code	CR	€ HT
Vidage à câble	5819000000	<b>NC</b>	-	-

**VIDAGE À CHAÎNETTE**



**VIDAGE BAIGNOIRE À CHAÎNETTE**

Trop plein avec positionneur - Joint multifonction - Cache trop-plein et plateau inox Ø 70 mm - Sortie JC Ø 40 mm - Siphon articulé et orientable à 360°



Type de vidage	Réf	Code	CR	€ HT
Vidage à chaînette	0203002	<b>055726K</b>	P76	<b>17,89</b>



**VIDAGE DE BAIGNOIRE AUTOMATIQUE**

Cuvette et grille de trop plein inox - Trop plein tronçonnable pour éviter les retenues d'eau - Siphon à sortie orientable à visser pour tube Ø40 mm - Bouchon de vidange - Encombrement : 124 mm



Type de vidage	Réf	Code	CR	€ HT
Vidage à chaînette	5512000000	<b>NC</b>	-	-

**SIPHON DE BAIGNOIRE**



**SIPHON DE BAIGNOIRE 204**

Sortie horizontale - Avec bouchon de visite - Orientable à 360°



Réf	Code	CR	€ HT
0203008	<b>038919T</b>	P76	<b>11,93</b>

**ÉVACUATION SOUPLE Ø 40 MM**



**TUBE FLEXIBLE VIDHOOFLEX 6002**

Ø 40 mm - Tube de 650 mm - Douille à coller pour raccordement à l'évacuation - Livré avec 2 joints à lèvres



Diamètre (mm)	Réf	Code	CR	€ HT
40	0206002	<b>081732Y</b>	P74	<b>24,74</b>



**Click & Collect**

**SEULEMENT CHEZ TÊRÊVA !**



têrêva-direct.fr



**EN EXCLUSIVITÉ CHEZ têrêva**

**LA QUALITÉ ET LA TECHNICITÉ AU JUSTE PRIX**

- ✓ Une sélection de produits Plomberie, Chauffage et Électricité
- ✓ La qualité professionnelle au meilleur prix
- ✓ Des produits normés, performants et innovants

**100% DES PRODUITS EN STOCK**

PLAQUES INSONORISANTES



PLAQUE D'INSONORISATION POUR BAIGNOIRE  
ACIER ISO4

Jeu de 4 plaques auto-adhésives - Traitement anti-feu, classé M2 - Dim : 400 x 200 x 25 mm



Dimensions (L x l) (cm)	Réf	Code	CR	€ HT
40 x 20	0412021	<b>018644W</b>	P73	<b>11,36</b>



PLAQUE INSONORISATION BAIGNOIRE

Jeu de 4 plaques isolantes acoustiques et adhésives bain Vibrabloc - Matériau antibruit utilisé dans les pièces sujettes à vibrations - Particulièrement adapté aux applications où une bonne flexibilité est nécessaire - Isole les parois par l'effet combiné de l'apport de masse et l'amortissement des phénomènes de coïncidence



Coloris	Réf	Code	CR	€ HT
Noir	150800	<b>2903107</b>	P11	<b>9,04</b>

TRAPPE DE VISITE POUR BAIGNOIRE



TRAPPE DE VISITE POUR BAIGNOIRE

Trappe basculante et amovible à carreler - Se tenant fermée par clipsage - Trappe symétrique, peut se placer, après scellement du cadre, face pleine ou face creuse en avant



Dimensions (L x l) (cm)	Modèle	Version	Réf	Code	CR	€ HT
445 x 295	A carreler	2 carreaux	UTV2520	<b>104235L</b>	P75	<b>50,30</b>
369 x 259	A carreler	6 carreaux	UTV608	<b>349078W</b>	P75	<b>39,09</b>



TRAPPE DE VISITE

Trappe de visite permettant l'accès aux gaines techniques - Il est possible de rendre verrouillable ou inviolable la trappe à partir de kits séparés - Cadre et couvercle injectés en polystyrène blanc - Le système d'ouverture par rotation permet d'obtenir une parfaite étanchéité à l'air



Dimensions (L x l) (cm)	Réf	Code	CR	€ HT
30 x 30	1TV24	<b>1182826</b>	P75	<b>35,26</b>

ROBINET D'ALIMENTATION



ROBINET D'ARRÊT LONG ÉQUERRE MÂLE  
BICÔNE



1/4 de tour - Avec écrou long - Chromé

Filetage (mm)	Réf	Code	CR	€ HT
20x27	N0743	<b>2274226</b>	P74	<b>14,79</b>

CACHE-TROU

DELABIE  
CACHE-TROU LUXE

Cache-trou Ø 45 mm de luxe



Finition	Diamètre (mm)	Réf	Code	CR	€ HT
Chrome	45	596000	<b>2071433</b>	P34	<b>9,80</b>

DELABIE  
CACHE-TROU LUXE

Le sachet d'une pièce



Finition	Diamètre (mm)	Réf	Code	CR	€ HT
Epoxy blanc	45	598000	<b>112953V</b>	P34	<b>10,76</b>

CACHE-TROU Ø 50

Epaisseur 10 mm - Ø 50 mm

Epaisseur (mm)	Diamètre (mm)	Réf	Code	CR	€ HT
10	50	COVCP7161050	<b>2201846</b>	P11	<b>6,65</b>

**AQUANCE**  
des envies, une salle de bains

**EN EXCLUSIVITÉ CHEZ tērēva**

**LA MARQUE DE TOUS LES PRODUITS DE LA SALLE DE BAINS**

- ✓ Des produits design et performants
- ✓ Sans aucune concession sur le rapport qualité / prix
- ✓ La marque des professionnels au service des particuliers

**100% DES PRODUITS EN STOCK**

**grandbains**

**Du grand art. grandbains.fr**

**Votre expert  
salle de bains**

Salle de bains
 Accessoires
 Carrelage



# La douche

Receveur en céramique carré.....	21	Receveur à carreler bâche souple .....	32
Receveur en céramique rectangulaire .....	22	Receveur à carreler panneau.....	32
Receveur en céramique d'angle .....	24	Paroi de douche ouverte - Walk-in .....	36
Receveur charge minérale carré.....	24	Paroi de douche fermée.....	40
Receveur charge minérale rectangulaire .....	25	Paroi de douche fermée extensible.....	47
Receveur charge minérale d'angle .....	28	Cabine de douche - Hydromassage .....	48
Receveur en acrylique renforcé carré.....	28	Cabine de douche - Intégrale avantage.....	48
Receveur en acrylique renforcé rectangulaire .....	29	Cabine de douche - Intégrale confort .....	50
Receveur en acrylique renforcé d'angle .....	29	Caniveau pour douche de plain-pied.....	52
Accessoires complémentaires.....	29	Vidage et siphon de douche .....	53
Pieds pour receveur .....	32	Porte-rideau et rideau de douche.....	56



Consultez votre Agence ou  
[tereva-direct.fr](http://tereva-direct.fr) pour connaître la  
disponibilité des produits  
ou vos prix nets\*

\*ouverture de compte obligatoire

## ► RECEVEUR EN CÉRAMIQUE CARRÉ

### À ENCASTRER CLASSIQUE

#### PORCHER

##### RECEVEUR ULYSSE + CARRÉ À ENCASTRER

En grès fin - À encastrer, fond à relief - Pose obligatoire du vidage contre le mur - Émaillé 3 faces - À équiper d'une bonde non fournie Ø 90 mm



Dimensions (L x l) (cm)	Hauteur (cm)	Antidérapant	Coloris	Réf	Code	CR	€ HT
80 x 80	6	Non	Blanc	P329701	<b>1315051</b>	P02	<b>125,50</b>
90 x 90	6	Non	Blanc	P329601	<b>1315050</b>	P02	<b>212,80</b>

### À ENCASTRER EXTRA-PLAT



#### RECEVEUR CONNECT EXTRA-PLAT CARRÉ À ENCASTRER

En grès fin blanc - Pose obligatoire du vidage contre le mur - Fond à relief émaillé 3 faces - À équiper d'une bonde non fournie Ø 90 mm



Dimensions (L x l) (cm)	Hauteur (cm)	Antidérapant	Coloris	Réf	Code	CR	€ HT
80 x 80	6	Non	Blanc	T266401	<b>1176880</b>	P02	<b>242,40</b>
90 x 90	6	Non	Blanc	T266501	<b>1176881</b>	P02	<b>325,40</b>

#### ■ GEBERIT

##### RECEVEUR PRIMA ULTRA-PLAT CARRÉ À ENCASTRER

A encastrer - Émaillé 4 côtés blanc - Pour bonde de 90 mm - Avec traitement Antigliss - Avec système de pose "Install Block"



Dimensions (L x l) (cm)	Hauteur (cm)	Anti-dérapant	Coloris	Réf	Code	CR	€ HT
80 x 80	4.5	Oui	Blanc	00731800000AG3	<b>3055442</b>	P41	<b>259,59</b>
90 x 90	4.5	Oui	Blanc	00734800000AG3	<b>3055445</b>	P41	<b>319,81</b>
100 x 100	4.5	Oui	Blanc	00738800000AG3	<b>3055454</b>	P34	<b>523,34</b>

#### ■ GEBERIT

##### RECEVEUR BASTIA EXTRA-PLAT CARRÉ À ENCASTRER

Céramique - Extra-plat - A encastrer - Pour bonde siphon de Ø 90 mm



Dimensions (L x l) (cm)	Hauteur (cm)	Anti-dérapant	Coloris	Réf	Code	CR	€ HT
70 x 70	6	Non	Blanc	007303000000001	<b>3055440</b>	P34	<b>104,88</b>
80 x 80	6	Non	Blanc	007313000000001	<b>3055441</b>	P41	<b>125,64</b>

### À POSER CLASSIQUE

#### PORCHER

##### RECEVEUR ULYSSE + CARRÉ À POSER

Pose obligatoire du vidage contre le mur - Fond à relief - Émaillé 3 faces - À équiper d'une bonde non fournie Ø 90 mm



Dimensions (L x l) (cm)	Hauteur (cm)	Antidérapant	Coloris	Réf	Code	CR	€ HT
80 x 80	7	Non	Blanc	P329401	<b>1315048</b>	P02	<b>125,50</b>
90 x 90	7	Non	Blanc	P329301	<b>1315049</b>	P02	<b>212,80</b>

### À POSER OU À ENCASTRER EXTRA-PLAT



#### RECEVEUR ARBO EXTRA-PLAT CARRÉ À POSER OU À ENCASTRER

En grès blanc, émaillé 3 faces - À équiper d'une bonde non fournie Ø 90 mm.



Dimensions (L x l) (cm)	Hauteur (cm)	Anti-dérapant	Coloris	Modèle	Code	CR	€ HT
80 X 80	5.5	Non	Blanc	ARBO10236	<b>2815220</b>	P48	<b>115,00</b>
90 X 90	5.5	Non	Blanc	ARBO10038	<b>2815221</b>	P48	<b>142,50</b>



#### RECEVEUR BELO ULTRA-PLAT CARRÉ À POSER OU À ENCASTRER

En céramique - 1 rebord zéro surface - À équiper d'une bonde non fournie Ø 90 mm



Dimensions (L x l) (cm)	Hauteur (cm)	Antidérapant	Coloris	Modèle	Code	CR	€ HT
80 x 80	4	Non	Blanc	BEL020045	<b>1891636</b>	P48	<b>172,50</b>
90 x 90	4	Non	Blanc	BEL020128	<b>1891637</b>	P48	<b>223,50</b>



#### RECEVEUR BELO ULTRA-PLAT CARRÉ ANTIGLISS À POSER OU À ENCASTRER

En céramique - Fond antiglisse - Rebord zéro surface - À équiper d'une bonde non fournie Ø 90 mm



Dimensions (L x l) (cm)	Hauteur (cm)	Antidérapant	Coloris	Modèle	Code	CR	€ HT
80 x 80	4	Oui	Blanc	BEL020052	<b>2820040</b>	P48	<b>215,00</b>
90 x 90	4	Oui	Blanc	BEL020136	<b>2820041</b>	P48	<b>252,50</b>

#### ■ GEBERIT

##### RECEVEUR RENOVA/PRIMA ULTRA-PLAT CARRÉ À POSER OU À ENCASTRER

A poser/à encastrer - Avec traitement Antigliss - Émaillé blanc 4 côtés - Pour bonde siphon de Ø 90 mm - Livré avec système breveté d'aide à la pose Install Block®.



Dimensions (L x l) (cm)	Hauteur (cm)	Anti-dérapant	Coloris	Réf	Code	CR	€ HT
80 x 80	4.5	Oui	Blanc	00721800000AG3	<b>3055425</b>	P03	<b>259,59</b>
90 x 90	4.5	Oui	Blanc	00724800000AG3	<b>3055429</b>	P41	<b>319,81</b>

### À POSER EXTRA-PLAT



#### RECEVEUR CONNECT EXTRA-PLAT CARRÉ À POSER

En grès fin blanc - Pose obligatoire du vidage contre le mur - Fond à relief émaillé 3 faces - Hauteur 6 cm - À équiper d'une bonde non fournie Ø 90 mm



Dimensions (L x l) (cm)	Hauteur (cm)	Antidérapant	Coloris	Réf	Code	CR	€ HT
80 x 80	6	Non	Blanc	T266101	<b>1176877</b>	P02	<b>242,40</b>
90 x 90	6	Non	Blanc	T266301	<b>1176878</b>	P02	<b>325,40</b>

## ▶ RECEVEUR EN CÉRAMIQUE CARRÉ (Suite)



### RECEVEUR CONNECT EXTRA-PLAT CARRÉ ANTIDÉRAPANT À POSER

En grès fin - Pose obligatoire du vidage contre le mur - Fond à relief - Émaillé 3 faces - À équiper d'une bonde non fournie Ø 90 mm



Dimensions (L x l) (cm)	Hauteur (cm)	Antidérapant	Coloris	Réf	Code	CR	€ HT
80 x 80	6	Oui	Blanc	T2661YK	<b>1315055</b>	P08	<b>305,80</b>
90 x 90	6	Oui	Blanc	T2663YK	<b>1315056</b>	P08	<b>366,60</b>

## ■ GEBERIT

### RECEVEUR BASTIA EXTRA-PLAT CARRÉ À POSER

A poser - Blanc - Céramique - Pour bonde siphonnée de Ø 90 mm



Dimensions (L x l) (cm)	Hauteur (cm)	Anti-dérapant	Coloris	Réf	Code	CR	€ HT
70 x 70	7	Non	Blanc	00720200000001	<b>3055423</b>	P41	<b>104,88</b>
80 x 80	7	Non	Blanc	00721200000001	<b>3055424</b>	P41	<b>125,64</b>
90 x 90	7	Non	Blanc	00723200000001	<b>3055427</b>	P41	<b>214,94</b>

## À POSER SURÉLEVÉ

## ■ GEBERIT

### RECEVEUR RENOVA/PRIMA CARRÉ SURÉLEVÉ

À poser - Pour bonde de 90 mm



Dimensions (L x l) (cm)	Hauteur (cm)	Antidérapant	Coloris	Réf	Code	CR	€ HT
80 x 80	16	Non	Blanc	00716100000	<b>3055421</b>	P03	<b>277,24</b>
90 x 90	16	Non	Blanc	00717100000	<b>3055422</b>	P07	<b>486,99</b>

tēreva



Vos produits essentiels  
100% dispo en stock ou remboursés à 100%\*

\* Règlement complet sur tereva-direct.fr.

## ▶ RECEVEUR EN CÉRAMIQUE RECTANGULAIRE

### À ENCASTRER EXTRA-PLAT



### RECEVEUR CONNECT EXTRA-PLAT RECTANGULAIRE À ENCASTRER

En grès fin - Pose obligatoire du vidage contre le mur - Fond à relief. Émaillé 3 faces - À équiper d'une bonde non fournie Ø 90 mm



Dimensions (L x l) (cm)	Hauteur (cm)	Antidérapant	Coloris	Réf	Code	CR	€ HT
100 x 80	6	Non	Blanc	T267801	<b>1176879</b>	P07	<b>382,30</b>

## ■ GEBERIT

### RECEVEUR BASTIA EXTRA-PLAT RECTANGULAIRE À ENCASTRER

Pour bonde de 90 mm



Dimensions (L x l) (cm)	Hauteur (cm)	Anti-dérapant	Coloris	Réf	Code	CR	€ HT
120 x 80	7	Non	Blanc	00737200000001	<b>3055451</b>	P41	<b>380,04</b>

## ■ GEBERIT

### RECEVEUR RENOVA/PRIMA ULTRA-PLAT RECTANGULAIRE À ENCASTRER

Avec traitement Antigloss - Accès inférieur à 2 cm - Céramique émaillé 4 côtés - Pour bonde siphonnée de Ø 90 mm - Livré avec système breveté d'aide à la pose Install Block®



Dimensions (L x l) (cm)	Hauteur (cm)	Anti-dérapant	Coloris	Réf	Code	CR	€ HT
90 x 70	4.5	Oui	Blanc	00733800000AG3	<b>3055443</b>	P34	<b>340,58</b>
100 x 80	4.5	Oui	Blanc	00736800000AG3	<b>3055449</b>	P41	<b>380,04</b>
100 x 90	4.5	Oui	Blanc	00746900000AG3	<b>3055458</b>	P34	<b>427,81</b>
120 x 80	4.5	Oui	Blanc	00737800000AG3	<b>3055452</b>	P41	<b>407,04</b>
120 x 90	4.5	Oui	Blanc	00747900000AG3	<b>3055459</b>	P40	<b>456,88</b>
140 x 80	5	Oui	Blanc	00739800000AG3	<b>3055456</b>	P34	<b>464,14</b>
140 x 90	5	Oui	Blanc	00739900000AG3	<b>3055457</b>	P34	<b>521,26</b>

## À POSER CLASSIQUE



## PORCHER

### RECEVEUR ULYSSE + RECTANGULAIRE À POSER

En grès fin blanc. Fond à relief - Pose obligatoire du vidage contre le mur - Émaillé 3 faces - Hauteur 7 cm. Profondeur à la bonde 4 cm - À équiper d'une bonde non fournie Ø 90 mm

Dimensions (L x l) (cm)	Hauteur (cm)	Antidérapant	Coloris	Réf	Code	CR	€ HT
90 x 70	7	Non	Blanc	P329201	<b>1315052</b>	P08	<b>229,10</b>
100 x 80	7	Non	Blanc	P329101	<b>1315053</b>	P16	<b>314,20</b>
120 x 80	7	Non	Blanc	P329001	<b>1315046</b>	P16	<b>361,50</b>



À POSER EXTRA-PLAT



RECEVEUR CONNECT EXTRA-PLAT RECTANGULAIRE À POSER

En grès fin - Pose obligatoire du vidage contre le mur  
- Fond à relief - Émaillé 3 faces - À équiper d'une bonde non fournie Ø 90 mm



Dimensions (L x l) (cm)	Hauteur (cm)	Antidérapant	Coloris	Réf	Code	CR	€ HT
90 x 70	6	Non	Blanc	T267101	<b>1176882</b>	P02	<b>322,60</b>
90 x 75	6	Non	Blanc	T267301	<b>1176883</b>	P02	<b>349,20</b>
100 x 70	6	Non	Blanc	T267501	<b>1176884</b>	P02	<b>366,60</b>
100 x 80	6	Non	Blanc	T267701	<b>1176885</b>	P07	<b>382,30</b>
120 x 80	6	Non	Blanc	T268001	<b>1176886</b>	P02	<b>427,40</b>



RECEVEUR CONNECT EXTRA-PLAT RECTANGULAIRE ANTIDÉRAPANT À POSER

En grès fin - Pose obligatoire du vidage contre le mur  
- Fond à relief - Émaillé 3 faces - À équiper d'une bonde non fournie Ø 90 mm



Dimensions (L x l) (cm)	Hauteur (cm)	Antidérapant	Coloris	Réf	Code	CR	€ HT
90 x 75	6	Oui	Blanc	T2673YK	<b>1315054</b>	P08	<b>382,30</b>
100 x 80	6	Oui	Blanc	T2677YK	<b>1315058</b>	P08	<b>445,70</b>
120 x 80	6	Oui	Blanc	T2680YK	<b>1315059</b>	P08	<b>482,10</b>
120 x 90	6	Oui	Blanc	T2681YK	<b>1315061</b>	P08	<b>513,70</b>

**■ GEBERIT**  
RECEVEUR RENOVA ULTRA-PLAT RECTANGULAIRE À POSER

Ultra-plat - A poser / à encastrer - Avec traitement Antigliss - Céramique émaillé 4 côtés - Pour bonde siphonée de Ø 90 mm - Livré avec système breveté d'aide à la pose Install Block®



Dimensions (L x l) (cm)	Hauteur (cm)	Anti-dérapant	Coloris	Réf	Code	CR	€ HT
100 x 90	4.5	Oui	Blanc	00726900000AG3	<b>3055433</b>	P34	<b>427,81</b>
120 x 90	4.5	Oui	Blanc	00727900000AG3	<b>3055435</b>	P41	<b>456,88</b>
140 x 90	5	Oui	Blanc	00729900000AG3	<b>3055439</b>	P11	<b>521,26</b>

**■ GEBERIT**  
RECEVEUR BASTIA EXTRA-PLAT RECTANGULAIRE À POSER

En céramique - Pour bonde de 90 mm



Dimensions (L x l) (cm)	Hauteur (cm)	Anti-dérapant	Coloris	Réf	Code	CR	€ HT
90 x 70	7	Non	Blanc	00725200000001	<b>3055430</b>	P41	<b>230,52</b>
100 x 80	7	Non	Blanc	00728200000001	<b>3055436</b>	P41	<b>319,81</b>
120 x 80	7	Non	Blanc	00729200000001	<b>3055437</b>	P41	<b>380,04</b>

À POSER OU À ENCASTRER



RECEVEUR ARBO EXTRA-PLAT RECTANGULAIRE À POSER OU À ENCASTRER

En grès blanc, émaillé 3 faces - À équiper d'une bonde non fournie Ø 90 mm



Dimensions (L x l) (cm)	Hauteur (cm)	Anti-dérapant	Coloris	Modèle	Code	CR	€ HT
100 X 80	5.5	Non	Blanc	ARBO10277	<b>2815222</b>	P48	<b>212,00</b>
120 X 80	5.5	Non	Blanc	ARBO10301	<b>2815223</b>	P48	<b>225,00</b>



RECEVEUR BELO II ULTRA-PLAT RECTANGULAIRE À POSER OU À ENCASTRER

En céramique - 1 rebord zéro surface - À équiper d'une bonde non fournie Ø 90 mm



Dimensions (L x l) (cm)	Hauteur (cm)	Antidérapant	Coloris	Modèle	Code	CR	€ HT
100 x 80	4	Non	Blanc	BEL020177	<b>1891990</b>	P48	<b>248,00</b>
120 x 80	4	Non	Blanc	BEL020227	<b>1891991</b>	P48	<b>295,00</b>
120 x 90	4	Non	Blanc	BEL020276	<b>1891992</b>	P48	<b>385,00</b>
140 x 90	4	Non	Blanc	BEL020300	<b>1891993</b>	P48	<b>440,00</b>



RECEVEUR BELO II ULTRA-PLAT RECTANGULAIRE ANTIGLISS À POSER OU À ENCASTRER

En céramique, 3 faces émaillées - Fond antiglisse - Rebord zéro surface - À équiper d'une bonde non fournie Ø 90 mm



Dimensions (L x l) (cm)	Hauteur (cm)	Antidérapant	Coloris	Modèle	Code	CR	€ HT
100 x 80	4	Oui	Blanc	BEL020185	<b>2820042</b>	P48	<b>290,00</b>
120 x 80	4	Oui	Blanc	BEL020235	<b>2820043</b>	P48	<b>346,50</b>
120 x 90	4	Oui	Blanc	BEL020284	<b>2820044</b>	P48	<b>420,00</b>
140 x 90	4	Oui	Blanc	BEL020318	<b>2820045</b>	P48	<b>480,00</b>

**■ GEBERIT**  
RECEVEUR RENOVA/PRIMA ULTRA-PLAT RECTANGULAIRE À POSER OU À ENCASTRER

Ultra-plat - À poser/à encastrer - Avec traitement Antigliss - Céramique émaillé 4 côtés - Pour bonde siphonée de Ø 90 mm - Livré avec système breveté d'aide à la pose Install Block®



Dimensions (L x l) (cm)	Hauteur (cm)	Anti-dérapant	Coloris	Réf	Code	CR	€ HT
90 x 70	4.5	Oui	Blanc	00723800000AG3	<b>3055428</b>	P34	<b>340,58</b>
100 x 80	4.5	Oui	Blanc	00726800000AG3	<b>3055432</b>	P41	<b>380,04</b>
120 x 80	4.5	Oui	Blanc	00727800000AG3	<b>3055434</b>	P41	<b>407,04</b>
140 x 80	5	Oui	Blanc	00729800000AG3	<b>3055438</b>	P34	<b>464,14</b>

## ▶ RECEVEUR EN CÉRAMIQUE D'ANGLE

### À ENCASTRER EXTRA-PLAT

#### ■ GEBERIT

#### RECEVEUR RENOVA ULTRA-PLAT 1/4 DE ROND À ENCASTRER

Pour bonde de 90 mm - Antigliss (PN 18) - Avec système de pose "Install Block", permettant une installation plus facile



Dimensions (L x l) (cm)	Hauteur (cm)	Anti-dérapant	Coloris	Réf	Code	CR	€ HT
90 x 90	4.5	Oui	Blanc	0073580000AG3	<b>3055447</b>	P34	<b>419,50</b>
100 x 100	4.5	Oui	Blanc	0073890000AG3	<b>3055455</b>	P34	<b>474,53</b>

### À POSER EXTRA-PLAT



#### RECEVEUR CONNECT 1/4 DE ROND À POSER

En grès fin - Pose obligatoire du vidage contre le mur - Fond à relief - Emailé 3 faces - À équiper d'une bonde non fournie Ø 90 mm



Dimensions (L x l) (cm)	Hauteur (cm)	Antidérapant	Coloris	Réf	Code	CR	€ HT
80 x 80	6	Non	Blanc	T266701	<b>1176887</b>	P07	<b>274,40</b>
90 x 90	6	Non	Blanc	T266901	<b>1176888</b>	P02	<b>371,90</b>

#### ■ GEBERIT

#### RECEVEUR RENOVA/PRIMA ULTRA-PLAT 1/4 DE ROND À POSER

Pour bonde de 90 mm - Antigliss (PN 18) - Avec système de pose "Install Block", permettant une installation plus facile



Dimensions (L x l) (cm)	Hauteur (cm)	Anti-dérapant	Coloris	Réf	Code	CR	€ HT
90 x 90	4	Oui	Blanc	0072580000AG3	<b>3055431</b>	P09	<b>419,50</b>

### À POSER OU À ENCASTRER



#### RECEVEUR ARBO EXTRA-PLAT 1/4 DE ROND À POSER OU À ENCASTRER

En grès blanc, émaillé 3 faces - Bonde 90 mm



Dimensions (L x l) (cm)	Hauteur (cm)	Anti-dérapant	Coloris	Modèle	Code	CR	€ HT
90 x 90	5.5	Non	Blanc	ARB010376	<b>2815224</b>	P48	<b>175,00</b>

## ▶ RECEVEUR CHARGE MINÉRALE CARRÉ

### À ENCASTRER OU À POSER EXTRA-PLAT



#### RECEVEUR BETO ULTRA-PLAT CARRÉ À POSER

Épaisseur 3 cm - En résine de synthèse teinté dans la masse - Livré avec grille carrée inox (adaptable sur les bondes Beto) - Antidérapant : classe 3 - Antibactérien - Découpable



Dimensions (L x l) (cm)	Hauteur (cm)	Anti-dérapant	Coloris	Modèle	Code	CR	€ HT
90 x 90	3	Oui	Blanc	BET081109	<b>2800779</b>	P48	<b>350,00</b>
90 x 90	3	Oui	Gris anthracite	BET081117	<b>2800780</b>	P48	<b>350,00</b>



#### RECEVEUR ULTRA FLAT S EXTRA-PLAT CARRÉ À POSER, À ENCASTRER OU À SURÉLEVER

En Ideal Solid® - Bonde Ø 90 mm non fournie, pour faciliter l'écoulement de l'eau avec cache en acier inoxydable - Recoupable avec disqueuse - Antidérapant classe C pour une sécurité optimale



Dimensions (L x l) (cm)	Hauteur (cm)	Antidérapant	Coloris	Réf	Code	CR	€ HT
80 x 80 1 2	3	Oui	Blanc	K8214FR	<b>1760285</b>	P11	<b>422,50</b>
80 x 80 1 2	3	Oui	Noir	K8214FV	<b>1760286</b>	P11	<b>422,50</b>
90 x 90 1 2	3	Oui	Blanc	K8215FR	<b>1760287</b>	P02	<b>517,00</b>
90 x 90 1 2	3	Oui	Noir	K8215FV	<b>1760288</b>	P11	<b>517,00</b>
100 x 100 1 2	3	Oui	Blanc	K8216FR	<b>1760289</b>	P11	<b>574,00</b>
100 x 100 1 2	3	Oui	Noir	K8216FV	<b>1760290</b>	P11	<b>574,00</b>

#### ■ GEBERIT

#### RECEVEUR MELUA EXTRA-PLAT CARRÉ À POSER OU À ENCASTRER

A poser ou à encastrer blanc - Marbrex - Finition Gelcoat



Dimensions (L x l) (cm)	Hauteur (cm)	Anti-dérapant	Coloris	Réf	Code	CR	€ HT
80 x 80	4	Non	Blanc	Y00090900000G	<b>3363377</b>	P33	<b>327,09</b>
90 x 90	4	Non	Blanc	00091100000G	<b>3363378</b>	P33	<b>384,19</b>



#### RECEVEUR KINESTART EXTRA-PLAT CARRÉ À POSER OU À ENCASTRER

En Biocryl et Biotec - PN6, naturellement non glissant - Épaisseur 4 cm - Profondeur de cuve 3,2 cm



Dimensions (L x l) (cm)	Hauteur (cm)	Antidérapant	Coloris	Réf	Code	CR	€ HT
80 x 80	4	Non	Blanc	RD080	<b>1698123</b>	P08	<b>195,00</b>
90 x 90	4	Non	Blanc	RD091	<b>1698125</b>	P01	<b>246,00</b>



**RECEVEUR KINESURF EXTRA-PLAT CARRÉ  
À POSER OU À ENCASTRER**

En Biocryl et Biotec - PN6, naturellement non glissant -  
Bonde ultra pivotante à 360° et grille d'évacuation en inox poli - Hauteur du receveur : 4 cm - Profondeur de cuve : 3,5 cm - Cadre périmétral en acier - Plus résistant qu'un receveur en céramique



Dimensions (L x l) (cm)	Hauteur (cm)	Antidérapant	Coloris	Réf	Code	CR	€ HT
80 x 80	4	Non	Blanc	RD1100	<b>2223593</b>	P34	<b>300,00</b>
90 x 90	4	Non	Blanc	RD1101	<b>2223595</b>	P34	<b>349,00</b>
100 x 100	4	Non	Blanc	RD1102	<b>2223597</b>	P34	<b>378,00</b>



**RECEVEUR FLIGHT EXTRA-PLAT CARRÉ  
À POSER OU À ENCASTRER**

Traitement anti-bactérien - À poser ou à encastrer blanc - Acrylique 1,7 cm renforcé résine bi-composant + charge minérale - Pour bonde de 90 mm non fournie - Adhérence : Classe A / PN 6



Dimensions (L x l) (cm)	Hauteur (cm)	Antidérapant	Coloris	Réf	Code	CR	€ HT
80 x 80	4	Non	Blanc	E62441-00	<b>1153657</b>	P12	<b>347,30</b>
90 x 90	4	Non	Blanc	E62442-00	<b>2852755</b>	P12	<b>397,40</b>

À ENCASTRER OU À POSER EXTRA-PLAT



**RECEVEUR BETO ULTRA-PLAT RECTANGULAIRE À POSER  
OU À ENCASTRER**

Épaisseur 3 cm - En résine de synthèse teintée dans la masse - Livré avec grille carrée inox (adaptable sur les bondes Beto) - Antidérapant : classe 3 - Antibactérien - Découpable



Dimensions (L x l) (cm)	Hauteur (cm)	Anti-dérapant	Coloris	Modèle	Code	CR	€ HT
100 x 80 1	3	Oui	Blanc	BET080176	<b>2854012</b>	P48	<b>355,00</b>
100 x 80 2	3	Oui	Gris anthracite	BET080184	<b>2854013</b>	P48	<b>355,00</b>
120 x 80 1	3	Oui	Blanc	BET080010	<b>2800781</b>	P48	<b>360,00</b>
120 x 80 2	3	Oui	Gris anthracite	BET080036	<b>2800782</b>	P48	<b>360,00</b>
120 x 90 1	3	Oui	Blanc	BET080051	<b>2800783</b>	P48	<b>405,00</b>
120 x 90 2	3	Oui	Gris anthracite	BET080077	<b>2800784</b>	P48	<b>405,00</b>
140 x 80 1-2	3	Oui	Blanc	BET080192	<b>3078315</b>	P48	<b>445,00</b>
140 x 80 1-2	3	Oui	Gris anthracite	BET080200	<b>3078316</b>	P48	<b>445,00</b>
140 x 90 1	3	Oui	Blanc	BET080093	<b>2800785</b>	P48	<b>490,00</b>
140 x 90 2	3	Oui	Gris anthracite	BET080119	<b>2800786</b>	P48	<b>490,00</b>
160 x 80 1-2	3	Oui	Blanc	BET080218	<b>3078317</b>	P48	<b>525,00</b>
160 x 80 1-2	3	Oui	Gris anthracite	BET080226	<b>3078318</b>	P48	<b>525,00</b>
160 x 90 1	3	Oui	Blanc	BET080135	<b>2800787</b>	P48	<b>585,00</b>
160 x 90 2	3	Oui	Gris anthracite	BET080150	<b>2800788</b>	P48	<b>585,00</b>
180 x 90 1	3	Oui	Blanc	BET080457	<b>2800789</b>	P48	<b>685,00</b>
180 x 90 1-2	3	Oui	Gris anthracite	BET080465	<b>2800790</b>	P48	<b>685,00</b>

**Tous vos produits sont sur**  
**tereva-direct.fr**

CLIMATISATION

VENTILATION

THERMIQUE

PLOMBERIE

SANITAIRE

ELECTRICITÉ

PIÈCES DÉTACHÉES

OUTILLAGE & PROTECTION



**RECEVEUR BETO ULTRA-PLAT  
RECTANGULAIRE CANIVEAU  
À POSER OU À ENCASTRER**

En béton de synthèse teintée dans la masse avec gelcoat - Finition effet pierre (Stone) - Fond antigliss PN 24 - Livré avec grille caniveau inox

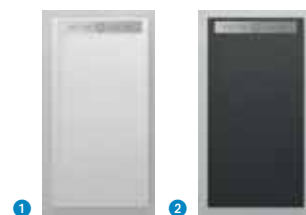

Dimensions (L x l) (cm)	Hauteur (cm)	Anti-dérapant	Coloris	Modèle	Code	CR	€ HT
120 x 90 1	3	Oui	Blanc	BET082008	<b>3078319</b>	P48	<b>450,00</b>
120 x 90 2	3	Oui	Gris anthracite	BET082016	<b>3078320</b>	P48	<b>450,00</b>
140 x 90 1	3	Oui	Blanc	BET082024	<b>3078321</b>	P48	<b>540,00</b>
140 x 90	3	Oui	Gris anthracite	BET082032	<b>3078322</b>	P48	<b>540,00</b>
160 x 90 1	3	Oui	Blanc	BET082040	<b>3078323</b>	P48	<b>620,00</b>
160 x 90	3	Oui	Gris anthracite	BET082057	<b>3078324</b>	P48	<b>620,00</b>
180 x 90 1	3	Oui	Blanc	BET082065	<b>3078325</b>	P48	<b>725,00</b>
180 x 90	3	Oui	Gris anthracite	BET082073	<b>3078326</b>	P48	<b>725,00</b>



**RECEVEUR ULTRA FLAT S ULTRA-PLAT À POSER OU À ENCASTRER**

A poser, à encastrer ou à surélever - En Ideal Solid - Bonde Ø 90 mm non fournie, sur le petit côté avec cache en acier inoxydable - Recoupable avec disqureuse - Naturellement antidérapant



Dimensions (L x l) (cm)	Hauteur (cm)	Antidérapant	Coloris	Réf	Code	CR	€ HT
90 x 70 ①	3	Oui	Blanc	K8190FR	1760291	P11	472,70
90 x 70 ②	3	Oui	Noir	K8190FV	1760292	P11	472,70
100 x 70 ①	3	Oui	Blanc	K8218FR	1760293	P11	463,70
100 x 70 ②	3	Oui	Noir	K8218FV	1760294	P11	463,70
100 x 80 ①	3	Oui	Blanc	K8219FR	1760295	P11	468,20
100 x 80 ②	3	Oui	Noir	K8219FV	1760296	P11	468,20
100 x 90 ①	3	Oui	Blanc	K8220FR	1760297	P11	518,50
100 x 90 ②	3	Oui	Noir	K8220FV	1760298	P11	518,50
120 x 70 ①	3	Oui	Blanc	K8221FR	1760299	P11	526,00
120 x 70 ②	3	Oui	Noir	K8221FV	1760300	P11	526,00
120 x 80 ①	3	Oui	Blanc	K8227FR	1760301	P02	552,00
120 x 80 ②	3	Oui	Noir	K8227FV	1760302	P11	552,00
120 x 90 ①	3	Oui	Blanc	K8230FR	1760303	P02	585,00
120 x 90 ②	3	Oui	Noir	K8230FV	1760304	P11	585,00
120 x 100 ①	3	Oui	Blanc	K8232FR	1760305	P11	607,50
120 x 100 ②	3	Oui	Noir	K8232FV	1760306	P11	607,50
140 x 70 ①	3	Oui	Blanc	K8234FR	1760307	P11	633,00
140 x 70 ②	3	Oui	Noir	K8234FV	1760308	P11	633,00
140 x 80 ①	3	Oui	Blanc	K8237FR	1760309	P11	643,00
140 x 80 ②	3	Oui	Noir	K8237FV	1760310	P11	643,00
140 x 90 ①	3	Oui	Blanc	K8256FR	1760311	P02	679,00
140 x 90 ②	3	Oui	Noir	K8256FV	1760312	P11	679,00
160 x 80 ①	3	Oui	Blanc	K8276FR	1760313	P11	717,00
160 x 80 ②	3	Oui	Noir	K8276FV	1760314	P11	717,00
160 x 90 ①	3	Oui	Noir	K8277FV	1760316	P11	746,50
160 x 90 ②	3	Oui	Blanc	K8277FR	1760315	P11	746,50

**■ GEBERIT**

**RECEVEUR MELUA EXTRA-PLAT RECTANGULAIRE À POSER OU À ENCASTRER**

Coloris : Blanc brillant - En Marbrex® extra-plat - A poser/à encastrer - Pour bonde siphonnée de Ø 90 mm

Dimensions (L x l) (cm)	Hauteur (cm)	Anti-dérapant	Coloris	Réf	Code	CR	€ HT
100 x 80	4	Non	Blanc	00095100000G	3363370	P33	384,19
100 x 90	4	Non	Blanc	00097100000G	3363371	P33	411,19
120 x 80	4	Non	Blanc	00095600000G	3363372	P33	441,31
120 x 90	4	Non	Blanc	00097400000G	3363373	P33	441,31
140 x 80	4	Non	Blanc	00095800000G	3363374	P33	498,41
140 x 90	4	Non	Blanc	00097600000G	3363375	P01	526,45

**■ GEBERIT**

**RECEVEUR MELUA EXTRA-PLAT RECTANGULAIRE À POSER OU À ENCASTRER - BLANC MAT**

Coloris : Blanc mat - En Marbrex® extra-plat - A poser/à encastrer - Pour bonde siphonnée de Ø 90 mm

Dimensions (L x l) (cm)	Hauteur (cm)	Anti-dérapant	Coloris	Réf	Code	CR	€ HT
140 x 90	4	Oui	Blanc mat	00097600777G	3363626	P01	605,37
160 x 80	4	Oui	Blanc mat	00096100777G	3363627	P01	638,60
160 x 90	4	Oui	Blanc mat	00097900777G	3363625	P01	638,60
170 x 90	4	Oui	Blanc mat	00098200777G	3363376	P33	670,78

**LEDA**

**RECEVEUR SPACE MINÉRAL EXTRA-PLAT RECTANGULAIRE À POSER OU À ENCASTRER**

Résine polyester à base de charges minérales + une couche de Gelcoat sanitaire blanc traité anti-UV - Pour bonde de 90 mm non fournie



Dimensions (L x l) (cm)	Hauteur (cm)	Anti-dérapant	Coloris	Réf	Code	CR	€ HT
80 x 70	3	Non	Blanc	L12SM3R1758	1225438	P37	423,00
90 x 80	3	Non	Blanc	L12SM3R1809	1225439	P37	440,00
100 x 80	3	Non	Blanc	L12SM3R1810	1225440	P37	458,00
100 x 90	3	Non	Blanc	L12SM3R1910	1225441	P37	500,00
110 x 80	3	Non	Blanc	L12SM3R1811	1225449	P37	487,00
110 x 90	3	Non	Blanc	L12SM3R1911	1225450	P37	526,00
120 x 80	3	Non	Blanc	L12SM3R1812	1225442	P37	521,00
120 x 90	3	Non	Blanc	L12SM3R1912	1225451	P37	575,00
130 x 80	3	Non	Blanc	L12SM3R1813	1225443	P37	552,00
130 x 90	3	Non	Blanc	L12SM3R1913	1225452	P37	610,00
140 x 80	3	Non	Blanc	L12SM3R1814	1225444	P37	617,00
140 x 90	3	Non	Blanc	L12SM3R1914	1225453	P37	681,00
150 x 80	3	Non	Blanc	L12SM3R1815	1225445	P37	663,00
150 x 90	3	Non	Blanc	L12SM3R1915	1225454	P37	728,00
160 x 80	3	Non	Blanc	L12SM3R1816	1225446	P37	693,00
160 x 90	3	Non	Blanc	L12SM3R1916	1225445	P37	750,00
170 x 80	3	Non	Blanc	L12SM3R1817	1225447	P37	728,00
170 x 90	3	Non	Blanc	L12SM3R1917	1225456	P37	786,00
180 x 80	3	Non	Blanc	L12SM3R1818	1225448	P37	756,00
180 x 90	3	Non	Blanc	L12SM3R1918	1225457	P37	915,00

**LEDA**

**RECEVEUR SPACE MINÉRAL EXTRA-PLAT RECTANGULAIRE ANTIDÉRAPANT À POSER OU À ENCASTRER**

En Résine polyester à base de charges minérale + une couche de Gelcoat sanitaire blanc traité anti-UV - Pour bonde de 90 mm non fournie



Dimensions (L x l) (cm)	Hauteur (cm)	Anti-dérapant	Coloris	Réf	Code	CR	€ HT
100 x 80	3	Oui	Blanc	L12SM3R1810AD	1225462	P37	615,00
100 x 90	3	Oui	Blanc	L12SM3R1910AD	1225471	P37	657,00
110 x 80	3	Oui	Blanc	L12SM3R1811AD	1225463	P37	644,00
110 x 90	3	Oui	Blanc	L12SM3R1911AD	1225472	P37	683,00
120 x 80	3	Oui	Blanc	L12SM3R1812AD	1225464	P37	678,00
120 x 90	3	Oui	Blanc	L12SM3R1912AD	1225473	P37	732,00
130 x 80	3	Oui	Blanc	L12SM3R1813AD	1225465	P37	709,00
130 x 90	3	Oui	Blanc	L12SM3R1913AD	1225474	P37	767,00
140 x 90	3	Oui	Blanc	L12SM3R1914AD	1225475	P37	838,00
150 x 80	3	Oui	Blanc	L12SM3R1815AD	1225467	P37	820,00
150 x 90	3	Oui	Blanc	L12SM3R1915AD	1225476	P37	885,00
160 x 80	3	Oui	Blanc	L12SM3R1816AD	1225468	P37	849,00
160 x 90	3	Oui	Blanc	L12SM3R1916AD	1225477	P37	907,00
170 x 80	3	Oui	Blanc	L12SM3R1817AD	1225469	P37	885,00
170 x 90	3	Oui	Blanc	L12SM3R1917AD	1225478	P37	944,00
180 x 80	3	Oui	Blanc	L12SM3R1818AD	1225470	P37	913,00
180 x 90	3	Oui	Blanc	L12SM3R1918AD	1225479	P37	1072,00



**RECEVEUR ANDROMEDA STONE COVER EXTRA-PLAT RECTANGULAIRE À POSER**

En acrystone, texture stone - Antidérapant classe 3 (UNE-NE 12633)  
- Bonde cover : rectangulaire même finition que le receveur - Finition teintée dans la masse - Matériau découpable, antibactérien



Dimensions (L x l) (cm)	Hauteur (cm)	Anti-dérapant	Coloris	Réf	Code	CR	€ HT
120 x 70	4	Oui	Blanc	01DCBL12000700M	<b>1383431</b>	P07	<b>544,00</b>
120 x 75	4	Oui	Blanc	01DCBL12000750M	<b>1383432</b>	P07	<b>579,00</b>
120 x 80	4	Oui	Blanc	01DCBL12000800M	<b>1383433</b>	P07	<b>636,00</b>
120 x 85	4	Oui	Blanc	01DCBL12000850M	<b>1383434</b>	P07	<b>649,00</b>
120 x 90	4	Oui	Blanc	01DCBL12000900M	<b>1383435</b>	P07	<b>685,00</b>
120 x 100	4	Oui	Blanc	01DCBL12001000M	<b>1383436</b>	P07	<b>756,00</b>
140 x 70	4	Oui	Blanc	01DCBL14000700M	<b>1383437</b>	P07	<b>625,00</b>
140 x 75	4	Oui	Blanc	01DCBL14000750M	<b>1383438</b>	P07	<b>666,00</b>
140 x 80	4	Oui	Blanc	01DCBL14000800M	<b>1383439</b>	P07	<b>707,00</b>
140 x 85	4	Oui	Blanc	01DCBL14000850M	<b>1383440</b>	P07	<b>748,00</b>
140 x 90	4	Oui	Blanc	01DCBL14000900M	<b>1383441</b>	P07	<b>790,00</b>
140 x 100	4	Oui	Blanc	01DCBL14001000M	<b>1383442</b>	P07	<b>873,00</b>
160 x 70	4	Oui	Blanc	01DCBL16000700M	<b>1383443</b>	P07	<b>697,00</b>
160 x 75	4	Oui	Blanc	01DCBL16000750M	<b>1383444</b>	P07	<b>745,00</b>
160 x 80	4	Oui	Blanc	01DCBL16000800M	<b>1383445</b>	P07	<b>792,00</b>
160 x 85	4	Oui	Blanc	01DCBL16000850M	<b>1383446</b>	P07	<b>887,00</b>
160 x 90	4	Oui	Blanc	01DCBL16000900M	<b>1383447</b>	P07	<b>1001,00</b>
160 x 100	4	Oui	Blanc	01DCBL16001000M	<b>1383448</b>	P07	<b>1067,00</b>



**RECEVEUR KINESTART EXTRA-PLAT RECTANGULAIRE À POSER OU À ENCASTRER**

En Biocryl et Biotec - PN6, naturellement non glissant - Épaisseur 5 cm - Profondeur de cuve 3,2 cm



Dimensions (L x l) (cm)	Hauteur (cm)	Anti-dérapant	Coloris	Réf	Code	CR	€ HT
100 x 80	4	Non	Blanc	RD100	<b>2070519</b>	P34	<b>297,00</b>
120 x 80	5	Non	Blanc	RD120	<b>1698126</b>	P08	<b>333,00</b>
120 x 90	5	Non	Blanc	RD121	<b>1698127</b>	P08	<b>339,00</b>



**RECEVEUR KINESURF EXTRA-PLAT RECTANGULAIRE À POSER OU À ENCASTRER**

Bonde centrée sur la largeur - PN6, naturellement non-glissant



Dimensions (L x l) (cm)	Hauteur (cm)	Anti-dérapant	Coloris	Réf	Code	CR	€ HT
120 x 80	4	Non	Blanc	RD1151	<b>2223641</b>	P09	<b>370,00</b>
120 x 90	4	Non	Blanc	RD1152	<b>2223643</b>	P09	<b>427,00</b>



**RECEVEUR KINESURF EXTRA-PLAT RECTANGULAIRE À POSER OU À ENCASTRER - BONDE SUR LA LONGUEUR**

En biocryl et biotec - Adhérence PN6 - Hauteur 4 cm - Livré sans pieds - Bonde extra-plate pivotante à 360°, avec grille d'évacuation en inox poli - Bonde centrée sur la longueur



Dimensions (L x l) (cm)	Hauteur (cm)	Anti-dérapant	Coloris	Réf	Code	CR	€ HT
100 x 80	4	Non	Blanc	RD1107	<b>2223607</b>	P34	<b>325,00</b>
120 x 90	4	Non	Blanc	RD1111	<b>2223615</b>	P34	<b>427,00</b>



**RECEVEUR KINESURF EXTRA-PLAT RECTANGULAIRE À POSER OU À ENCASTRER**

Bonde centrée sur la largeur - PN6, naturellement non-glissant



Dimensions (L x l) (cm)	Hauteur (cm)	Anti-dérapant	Coloris	Réf	Code	CR	€ HT
140 x 80	4	Non	Blanc	RD1155	<b>2223649</b>	P34	<b>444,00</b>
140 x 90	4	Non	Blanc	RD1156	<b>2223651</b>	P34	<b>471,00</b>



**RECEVEUR KINESURF EXTRA-PLAT ANTIDÉRAPANT RECTANGULAIRE À POSER OU À ENCASTRER - BONDE SUR LA LONGUEUR**

En biocryl et biotec - Revêtement antidérapant PN24 - Hauteur 4 cm - Livré sans pieds - Bonde extra-plate pivotante à 360°, avec grille d'évacuation en inox poli. Bonde centrée sur la longueur



Dimensions (L x l) (cm)	Hauteur (cm)	Anti-dérapant	Coloris	Réf	Code	CR	€ HT
100 x 80	4	Oui	Blanc	RD1107AD	<b>2223608</b>	P34	<b>436,00</b>



**RECEVEUR KINESURF EXTRA-PLAT ANTIDÉRAPANT RECTANGULAIRE À POSER OU À ENCASTRER**

En Biocryl et Biotec, résistant - PN24, revêtement antidérapant - Bonde ultra pivotante à 360° et grille d'évacuation en inox poli - Bonde centrée sur la largeur - Hauteur du receveur : 4 cm



Dimensions (L x l) (cm)	Hauteur (cm)	Anti-dérapant	Coloris	Réf	Code	CR	€ HT
120 x 70	4	Oui	Blanc	RD1150AD	<b>2223640</b>	P34	<b>465,00</b>
120 x 80	4	Oui	Blanc	RD1151AD	<b>2223642</b>	P09	<b>481,00</b>
120 x 90	4	Oui	Blanc	RD1152AD	<b>2223644</b>	P34	<b>539,00</b>
140 x 70	4	Oui	Blanc	RD1154AD	<b>2223648</b>	P34	<b>529,00</b>
140 x 80	4	Oui	Blanc	RD1155AD	<b>2223650</b>	P34	<b>554,00</b>



**RECEVEUR FLIGHT EXTRA-PLAT  
RECTANGULAIRE À POSER OU À ENCASTRER**

Acrylique 1,7 cm renforcé résine bi-composant + charge minérale - Pour bonde de 90 mm non fournie



Dimensions (L x l) (cm)	Hauteur (cm)	Antidérapant	Coloris	Réf	Code	CR	€ HT
100 x 80	4	Non	Blanc	E62447-00	<b>1109304</b>	P12	<b>397,40</b>
120 x 80	4	Non	Blanc	E62450-00	<b>1109305</b>	P12	<b>433,10</b>
120 x 90	4	Non	Blanc	E62451-00	<b>1109306</b>	P12	<b>446,70</b>
140 x 80	4	Non	Blanc	E62453-00	<b>1109307</b>	P12	<b>495,90</b>
140 x 90	4	Non	Blanc	E62481-00	<b>1164704</b>	P12	<b>526,20</b>



**RECEVEUR FLIGHT EXTRA-PLAT  
RECTANGULAIRE ANTIDÉRAPANT À POSER OU À ENCASTRER**

Surélevé, à poser ou à encastrer blanc - Antidérapant PN24 - Traitement antibactérien - Acrylique 1,7 cm renforcé résine bi-composant + charge minérale - Pour bonde de 90 mm non fournie



Dimensions (L x l) (cm)	Hauteur (cm)	Anti-dérapant	Coloris	Réf	Code	CR	€ HT
120 x 80	4	Oui	Blanc	E62450-F-00	<b>3136565</b>	P12	<b>548,40</b>
120 x 90	4	Oui	Blanc	E62451-F-00	<b>3136566</b>	P12	<b>562,20</b>

► RECEVEUR CHARGE MINÉRALE D'ANGLE

À ENCASTRER OU À POSER EXTRA-PLAT

**LEDA**

**RECEVEUR SPACE MINÉRAL EXTRA-PLAT  
1/4 ROND À POSER OU À ENCASTRER**

Résine polyester à base de charges minérales + une couche de Gelcoat sanitaire blanc traité anti-UV - Pour bonde de 90 mm non fournie



Dimensions (L x l) (cm)	Hauteur (cm)	Anti-dérapant	Coloris	Réf	Code	CR	€ HT
90 x 90	3	Non	Blanc	L12SM3Q1090	<b>1225458</b>	P37	<b>500,00</b>

**LEDA**

**RECEVEUR SPACE MINÉRAL EXTRA-PLAT  
1/4 ROND ANTIDÉRAPANT À POSER OU À ENCASTRER**

Résine polyester à base de charges minérales + une couche de Gelcoat sanitaire blanc traité anti-UV - Pour bonde de 90 mm non fournie



Dimensions (L x l) (cm)	Hauteur (cm)	Anti-dérapant	Coloris	Réf	Code	CR	€ HT
90 x 90	3	Oui	Blanc	L12SM3Q1090AD	<b>1225480</b>	P37	<b>657,00</b>

À ENCASTRER OU À POSER EXTRA-PLAT



**RECEVEUR ULTRA FLAT NEW EXTRA-PLAT  
CARRÉ À POSER OU À ENCASTRER**

Ultra-plat - En acrylique, feuille de 3,2 mm - Si encastré : accessible sans ressaut - À équiper d'une bonde rectangulaire spécifique 195x50 mm non fournie réf. T4493AA



Dimensions (L x l) (cm)	Hauteur (cm)	Antidérapant	Coloris	Réf	Code	CR	€ HT
70 x 70	2.5	Non	Blanc brillant	T446501	<b>3363955</b>	P07	<b>189,00</b>
80 x 80	2.5	Non	Blanc brillant	T446601	<b>3363956</b>	P07	<b>193,30</b>
90 x 90	2.5	Non	Blanc brillant	T446701	<b>3363957</b>	P07	<b>257,30</b>
100 x 100	2.5	Non	Blanc brillant	T448801	<b>3363958</b>	P07	<b>318,60</b>

**LEDA**

**RECEVEUR SPACE LINE EXTRA-PLAT CARRÉ  
À POSER OU À ENCASTRER**

En acrylique de 4 mm d'épaisseur renforcé - Livré avec bonde extra-plate, débit supérieur à 40 l/min - Avec cache-bonde design carré



Dimensions (L x l) (cm)	Hauteur (cm)	Anti-dérapant	Coloris	Réf	Code	CR	€ HT
80 x 80	3	Non	Blanc	L12SL3C0080	<b>1225481</b>	P37	<b>263,00</b>
90 x 90	3	Non	Blanc	L12SL3C0090	<b>1225482</b>	P37	<b>296,00</b>
100 x 100	3	Non	Blanc	L12SL3C0100	<b>1225483</b>	P37	<b>320,00</b>

# Click & Collect

**SEULEMENT CHEZ TÉRÉVA !**

**JE COMMANDE**

SUR [tereva-direct.fr](http://tereva-direct.fr)

**10 MIN. APRÈS,**

JE RETIRE MA COMMANDE  
DANS L'AGENCE SÉLECTIONNÉE

**PRIORITÉ**

JE SUIS PRIORITAIRE  
À LA CAISSE

tereva-direct.fr

## ► RECEVEUR EN ACRYLIQUE RENFORCÉ RECTANGULAIRE

### À ENCASTRER OU À POSER EXTRA-PLAT



#### RECEVEUR ULTRA FLAT NEW EXTRA-PLAT RECTANGULAIRE À POSER OU À ENCASTRER

Ultra-plat - En acrylique, feuille de 3,2 mm - Si encastré : accessible sans ressaut - A équiper d'une bonde rectangulaire spécifique 195x50 mm non fournie réf. T4493AA



Dimensions (L x l) (cm)	Hauteur (cm)	Anti-dérapant	Coloris	Réf	Code	CR	€ HT
90 x 70	2.5	Non	Blanc brillant	T447401	<b>3363965</b>	P07	<b>281,50</b>
90 x 80	2.5	Non	Blanc brillant	T448101	<b>3363971</b>	P07	<b>289,00</b>
100 x 70	2.5	Non	Blanc brillant	T447501	<b>3363966</b>	P07	<b>314,00</b>
100 x 80	2.5	Non	Blanc brillant	T446801	<b>3363959</b>	P07	<b>309,00</b>
100 x 90	2.5	Non	Blanc brillant	T448201	<b>3363972</b>	P07	<b>299,00</b>
120 x 100	2.5	Non	Blanc brillant	T448901	<b>3363978</b>	P07	<b>419,00</b>
120 x 70	2.5	Non	Blanc brillant	T447601	<b>3363967</b>	P07	<b>317,10</b>
120 x 80	2.5	Non	Blanc brillant	T446901	<b>3363960</b>	P07	<b>318,60</b>
120 x 90	2.5	Non	Blanc brillant	T448301	<b>3363973</b>	P07	<b>339,00</b>
140 x 100	2.5	Non	Blanc brillant	T449001	<b>3363979</b>	P07	<b>499,00</b>
140 x 70	2.5	Non	Blanc brillant	T447701	<b>3363968</b>	P07	<b>394,80</b>
140 x 80	2.5	Non	Blanc brillant	T447001	<b>3363961</b>	P07	<b>379,00</b>
140 x 90	2.5	Non	Blanc brillant	T448401	<b>3363974</b>	P07	<b>417,10</b>
160 x 70	2.5	Non	Blanc brillant	T447801	<b>3363969</b>	P07	<b>427,00</b>
160 x 80	2.5	Non	Blanc brillant	T447101	<b>3363962</b>	P07	<b>427,10</b>
160 x 90	2.5	Non	Blanc brillant	T448501	<b>3363975</b>	P07	<b>448,30</b>
170 x 70	2.5	Non	Blanc brillant	T447901	<b>3363970</b>	P07	<b>430,50</b>
170 x 80	2.5	Non	Blanc brillant	T447201	<b>3363963</b>	P07	<b>460,00</b>
170 x 90	2.5	Non	Blanc brillant	T448601	<b>3363976</b>	P07	<b>529,00</b>
180 x 80	2.5	Non	Blanc brillant	T447301	<b>3363964</b>	P07	<b>529,00</b>
180 x 90	2.5	Non	Blanc brillant	T448701	<b>3363977</b>	P07	<b>559,00</b>

## LEDA

#### RECEVEUR SPACE LINE EXTRA-PLAT RECTANGULAIRE À POSER OU À ENCASTRER

En acrylique de 4 mm d'épaisseur renforcé - Livré avec bonde extra-plate, débit supérieur à 40 l/min - Avec cache-bonde design carré



Dimensions (L x l) (cm)	Hauteur (cm)	Antidérapant	Coloris	Réf	Code	CR	€ HT
100 x 80	3	Non	Blanc	L12SL3R0810	<b>1225484</b>	P37	<b>311,00</b>
100 x 90	3	Non	Blanc	L12SL3R0910	<b>1225490</b>	P37	<b>328,00</b>
120 x 80	3	Non	Blanc	L12SL3R0812	<b>1225485</b>	P37	<b>364,00</b>
140 x 80	3	Non	Blanc	L12SL3R0814	<b>1225486</b>	P37	<b>433,00</b>
160 x 80	3	Non	Blanc	L12SL3R0816	<b>1225487</b>	P37	<b>462,00</b>
160 x 90	3	Non	Blanc	L12SL3R0916	<b>1225493</b>	P37	<b>535,00</b>
170 x 80	3	Non	Blanc	L12SL3R0817	<b>1225488</b>	P37	<b>488,00</b>
170 x 90	3	Non	Blanc	L12SL3R0917	<b>1225494</b>	P37	<b>562,00</b>
180 x 80	3	Non	Blanc	L12SL3R0818	<b>1225489</b>	P37	<b>514,00</b>
180 x 90	3	Non	Blanc	L12SL3R0918	<b>1225495</b>	P37	<b>595,00</b>

## ► RECEVEUR EN ACRYLIQUE RENFORCÉ D'ANGLE

### À ENCASTRER OU À POSER EXTRA-PLAT



#### RECEVEUR ULTRA FLAT NEW EXTRA-PLAT 1/4 ROND À POSER OU À ENCASTRER

Ultra-plat - En acrylique, feuille de 3,2 mm - Si encastré : accessible sans ressaut - À équiper d'une bonde rectangulaire spécifique 195x50 mm non fournie réf. T4493AA



Dimensions (L x l) (cm)	Hauteur (cm)	Anti-dérapant	Coloris	Réf	Code	CR	€ HT
80 x 80	2.5	Non	Blanc brillant	T449101	<b>3363980</b>	P07	<b>224,90</b>
90 x 90	2.5	Non	Blanc brillant	T449201	<b>3363981</b>	P07	<b>264,90</b>

## LEDA

#### RECEVEUR SPACE LINE EXTRA-PLAT 1/4 ROND À POSER OU À ENCASTRER

En acrylique de 4 mm d'épaisseur renforcé - Livré avec bonde extra-plate, débit supérieur à 40 l/min - Avec cache-bonde design carré coloris blanc



Dimensions (L x l) (cm)	Hauteur (cm)	Antidérapant	Coloris	Réf	Code	CR	€ HT
90 x 90	3	Non	Blanc	L12SL3Q0090	<b>1225496</b>	P37	<b>320,00</b>
100 x 100	3	Non	Blanc	L12SL3Q0100	<b>1225497</b>	P37	<b>344,00</b>

## ► ACCESSOIRES COMPLÉMENTAIRES

### BONDE DE DOUCHE AQUANCE



#### BONDE DE DOUCHE EXTRA-PLATE SORTIE HORIZONTALE SANS CAPOT

Vis métal cruciformes - Siphon amovible - Sortie horizontale Ø 40 mm à visser ou à coller - Effet de pente programmé 2,5° - Encombrement sous receveur : 60 mm



Diamètre (mm)	Modèle	Code	CR	€ HT
40	BOND21000	<b>3070897</b>	P48	<b>22,50</b>



#### BONDE DE DOUCHE EXTRA-PLATE SORTIE VERTICALE

Pour receveur Ø 90 mm - Sortie verticale ø 40 mm à visser ou à coller - Avec joint autofix - Garde d'eau 50 mm



Diamètre (mm)	Modèle	Code	CR	€ HT
40	BOND21018	<b>3070898</b>	P48	<b>22,50</b>



#### CAPOT POUR BONDE AQUANCE SH

Capot ABS chromé Ø 116 mm - Pour bonde Aquance sortie horizontale extra-plate



Capot	Diamètre (mm)	Modèle	Code	CR	€ HT
ABS	116	BOND21026	<b>3070899</b>	P48	<b>6,95</b>



### CAPOT POUR BONDE AQUANCE SORTIE VERTICALE

Capot plastique ø120 mm - Avec tube garde d'eau - Pour bonde à sortie verticale - Chromé



Evacuation	Capôt	Diamètre (mm)	Modèle	Code	CR	€ HT
Verticale	ABS	120	BOND21034	<b>3070900</b>	P48	<b>7,90</b>

### CACHE BONDE POUR RECEVEUR CANIVEAU



### CACHE BONDE CANIVEAU

Dimensions : 152 x 823 mm

Capôt	Modèle	Code	CR	€ HT
Blanc 1	BET083006	<b>3325186</b>	P48	<b>61,50</b>
Gris anthracite 2	BET083014	<b>3325187</b>	P48	<b>61,50</b>



### GRILLE CARRÉE SEULE BETO

2 modèles : - BET083055 : Rejilla Blanco - BET083063 : Rejilla Anthracita

Capôt	Modèle	Code	CR	€ HT
Blanc 1	BET083055	<b>3325188</b>	P48	<b>17,30</b>
Gris anthracite 2	BET083063	<b>3325189</b>	P48	<b>17,30</b>

### KIT DE RÉPARATION



### KIT RÉPARATION BETO

Kit de réparation pour receveur Beto

Contenant	Modèle	Code	CR	€ HT
Blanc	BET083105	<b>3325190</b>	P48	<b>58,80</b>
Gris	BET083113	<b>3325191</b>	P48	<b>58,80</b>



### KIT RÉCUPÉRATION BETO

Kit de récupération pour receveur Beto

Contenant	Modèle	Code	CR	€ HT
Blanc	BET083139	<b>3325192</b>	P48	<b>76,50</b>
Gris	BET083121	<b>3325193</b>	P48	<b>76,50</b>



### KIT NETTOYAGE RECEVEUR BETO

Modèle	Code	CR	€ HT
BET083154	<b>3325194</b>	P48	<b>52,00</b>



### BONDE DE DOUCHE SLIM



### BONDE DE DOUCHE SLIM POUR RECEVEUR EXTRA-PLAT

Pour receveur en grès ou synthèse - À coller ou/à visser - Dôme en ABS chromé - Sortie horizontale - Extra-plate Ø 90 mm - Débit 33,6 l/min - Anti-odeurs



Evacuation	Capôt	Diamètre (mm)	Réf	Code	CR	€ HT
Horizontale	ABS	40	30719686	<b>1387061</b>	P74	<b>56,52</b>

### BONDE DE DOUCHE IDEAL STANDARD



### BONDE DE DOUCHE RECTANGULAIRE POUR RECEVEUR ULTRAFLAT NEW

Avec cache blanc

ref	Code	CR	€ HT
T4493AA	<b>3363982</b>	P07	<b>59,00</b>

### PANNEAU MURAL



### PANNEAU MURAL BETO

En béton de synthèse teinté dans la masse - Finition effet ardoise - Épaisseur 6 mm - Pose verticale ou horizontale, coupe facile



Hauteur (cm)	Largeur (cm)	Coloris	Modèle	Code	CR	€ HT
250	120	Blanc	Beto90605	<b>2800793</b>	P48	<b>595,00</b>
250	120	Gris anthracite	Beto90613	<b>2800794</b>	P48	<b>595,00</b>



### PROFILÉ DE TRANSITION BETO

Souligne la césure entre deux panneaux - Recoupable - En aluminium



Hauteur (mm)	Type d'accessoires	Coloris	Modèle	Code	CR	€ HT
2500	Profilé	Silver	Beto98004	<b>2800795</b>	P48	<b>39,50</b>



### PROFILÉ DE FINITION BETO

Assure la terminaison de la surface - Recoupable - En aluminium



Hauteur (mm)	Type d'accessoires	Coloris	Modèle	Code	CR	€ HT
2500	Profilé	Silver	Beto98012	<b>2800796</b>	P48	<b>39,50</b>





### PANNEAU DÉCOFAST CLASSIC - PACK STANDARD

Panneau Décofast pack standard -  
Habille les murs de la douche ou les pourtours de la baignoire -  
S'installe sur les murs périphériques de la douche en surépaisseur du carrelage ou directement sur un mur brut -  
Pour receveur jusqu'à 90 x 90 cm -  
Pack comprenant : - 2 plaques décors de 2000 x 950 mm - 1 profilé d'angle - 2 profilés de finition - Des renforts d'extrémité et des renforts pour la robinetterie - 2 ml de fond de joint



Hauteur (cm)	Longueur (cm)	Coloris	Réf	Code	CR	€ HT
200	90	Blanc	400320	<b>1242406</b>	P11	<b>375,82</b>
200	90	Gris perle	400321	<b>1242407</b>	P11	<b>377,15</b>



### PANNEAU DÉCOFAST CLASSIC - EXTENSION DROITE

S'installe sur les murs périphériques en sur épaisseur du carrelage ou directement sur un mur brut - Idéal pour un remplacement de baignoire - Pack comprenant : - 1 plaque décor de 2000 x 900 mm - 1 profilé de finition - 1 ml de fond de joint

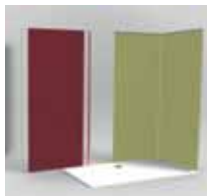

Hauteur (cm)	Largeur (cm)	Coloris	Réf	Code	CR	€ HT
200	90	Blanc	400322	<b>1242410</b>	P11	<b>193,67</b>



### PANNEAU DÉCOFAST CLASSIC - EXTENSION D'ANGLE

Habille les murs de la douche ou les pourtours de la baignoire -  
S'installe sur les murs périphériques de la douche en surépaisseur du carrelage ou directement sur un mur brut -  
Pack comprenant : - 1 plaque décor de 2000 x 900 mm - 1 profilé d'angle - 1 ml de fond de joint



Hauteur (cm)	Longueur (cm)	Coloris	Réf	Code	CR	€ HT
200	90	Blanc	400325	<b>1242414</b>	P11	<b>193,67</b>

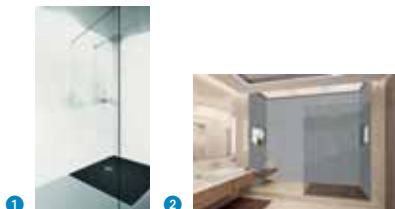

### PANNEAU MURAL DÉCOFAST H 2000 MM

Hauteur : 2000 mm - Largeur 90 ou 120 cm - Épaisseur 3 mm - Recoupable - Pose collée ou vissée

Hauteur (cm)	Longueur (cm)	Coloris	Réf	Code	CR	€ HT
200 <b>1 2</b>	90	Blanc satiné	400251	<b>2412131</b>	P11	<b>162,84</b>
200 <b>1 2</b>	90	Béton brut	400354	<b>2412133</b>	P11	<b>314,10</b>
200 <b>1 2</b>	120	Blanc satiné	400359	<b>2412132</b>	P11	<b>226,80</b>
200 <b>1 2</b>	120	Béton brut	400374	<b>2412134</b>	P11	<b>419,15</b>

NC : Non communiqué

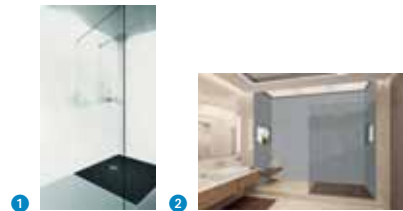

### PANNEAU MURAL DÉCOFAST H 2500 MM

Panneau mural de 2500 mm de hauteur - Largeur 90 ou 120 cm - Épaisseur 3 mm - Recoupable - Pose collée ou vissée

Hauteur (cm)	Longueur (cm)	Coloris	Réf	Code	CR	€ HT
250 <b>1 2</b>	90	Blanc satiné	400549	<b>2412141</b>	P11	<b>215,44</b>
250 <b>1 2</b>	90	Béton brut	400564	<b>2412143</b>	P11	<b>389,92</b>
250 <b>1 2</b>	120	Blanc satiné	400569	<b>2412142</b>	P11	<b>314,24</b>
250 <b>1 2</b>	120	Béton brut	400584	<b>2412144</b>	P11	<b>482,92</b>



### PROFILÉ DE FINITION DÉCOFAST

Permet de terminer la pose d'un panneau - Recoupable



Longueur (cm)	Coloris	Réf	Code	CR	€ HT
200	Blanc	400010	<b>2412139</b>	P11	<b>51,49</b>
200	Brossé mat	400005	<b>2412140</b>	P11	<b>51,49</b>
250	Blanc	400030	<b>2412149</b>	P11	<b>61,01</b>
250	Brossé mat	400025	<b>2412150</b>	P11	<b>61,01</b>



### PROFILÉ D'ANGLE RENTRANT DÉCOFAST

Profilé angle rentrant alu en L - Recoupable



Longueur (cm)	Coloris	Réf	Code	CR	€ HT
200	Blanc	400012	<b>2412135</b>	P11	<b>51,49</b>
200	Brossé mat	400007	<b>2412136</b>	P11	<b>51,49</b>
250	Blanc	400032	<b>2412145</b>	P11	<b>61,01</b>
250	Brossé mat	400027	<b>2412146</b>	P11	<b>61,01</b>



### PROFILÉ DE LIAISON DÉCOFAST

Permet l'association de 2 panneaux - Recoupable



Longueur (cm)	Coloris	Réf	Code	CR	€ HT
200	Blanc	400011	<b>2412137</b>	P11	<b>51,49</b>
200	Brossé mat	400006	<b>2412138</b>	P11	<b>51,49</b>
250	Blanc	400031	<b>2412147</b>	P11	<b>61,01</b>
250	Brossé mat	400026	<b>2412148</b>	P11	<b>61,01</b>

## ► PIEDS POUR RECEVEUR

### PIEDS POUR RECEVEUR



#### PIEDS DE DOUCHE PANU

Lots de 5 plots - Réglable de 6 à 13 cm, support en mousse - Stabilité haute renforcée avec rotule en plastique moussé en bi-injection - Graduation visible en mm pour un meilleur pré-réglage à blanc - Autobloquant - Résistant : 500 kg par pied



Coloris	Modèle	Code	CR	€ HT
Noir	Panu90104	<b>2864257</b>	P48	<b>21,80</b>



#### PIEDS DE RECEVEUR DE DOUCHE STABILIFAST AUTONIVELANT

Hauteur réglable de 45 à 100 mm, jusqu'à 120 mm avec réhausse - Réglage automatique et autonivelant - Pose rapide, 30 minutes - Coffret avec 4 cales périphériques, 6 pieds auto-nivelant et réhausseuses empiéçables, 1 résine de scellement



Dimensions (L x l) (cm)	Coloris	Réf	Code	CR	€ HT
29 X 19	Noir	150670	<b>2031280</b>	P11	<b>67,61</b>

### PIEDS ULTRA FLAT ET ULTRA FLAT S



#### SET DE PIEDS POUR RECEVEUR IS

À partir de 120 cm, prévoir 2 sets de pieds



Dimensions (L x l) (cm)	Coloris	Réf	Code	CR	€ HT
77 X 15	Multicolore	K712667	<b>1315011</b>	P08	<b>47,00</b>



#### SET DE 6 PIEDS POUR RECEVEUR ULTRA FLAT S

Réglables de 11,5 à 15 cm - À partir de 100 cm, prévoir 2 sets de pieds



Coloris	Réf	Code	CR	€ HT
Multicolore	K936467	<b>1760317</b>	P11	<b>92,10</b>

### PIEDS KINEDO



#### KIT DE PIEDS POUR RECEVEURS KINESURF

Kit de 8 pieds - Réglable en hauteur



Coloris	Réf	Code	CR	€ HT
Noir	KINPIED11	<b>2221561</b>	P34	<b>80,58</b>

## ► RECEVEUR À CARRELER BÂCHE SOUPLE

### DOUCHE À CARRELER



#### DOUCHE À CARRELER ISOTANCHE CLASSIC PRO

Douche Isotanche Classic Pro à sortie horizontale - Grille Target carré - Livré avec bonde Rotaflex avec débit de 75l/min et rotative à 360° - Bonde avec 4 pieds réglables pour ajustement de la planéité et de la hauteur



Evacuation	Dim. (L x l cm)	Type	Réf	Code	CR	€ HT
Horizontale	120 x 120	Bâche souple	230460	<b>1166877</b>	P13	<b>148,45</b>
Horizontale	150 x 180	Bâche souple	230461	<b>1166878</b>	P13	<b>195,20</b>
Horizontale	180 x 180	Bâche souple	230462	<b>1166879</b>	P34	<b>236,05</b>



#### MANCHON ROTAPLUG ISOTANCHE PRO POUR BAIGNOIRE

À adapter sous la baignoire - Permet une étanchéité sous baignoire - En cas de remplacement ultérieur de la baignoire par une douche, ce manchon ne nécessite pas de travaux de gros oeuvre



Type	Réf	Code	CR	€ HT
Étanchéité	230435	<b>1166880</b>	P13	<b>31,40</b>

## ► RECEVEUR À CARRELER PANNEAU

### NATOSOL SOLS ET MURS



#### NATTE D'ÉTANCHÉITÉ ROULEAU NATOSOL

Rouleau de 1 mètre x 5, ou 10 mètres - Pour sols et murs - Le système Natosol permet la réalisation rapide et sûre de l'étanchéité sous carrelage - 100 % étanche



Largeur (cm)	Longueur (cm)	Réf	Code	CR	€ HT
100	500	325000	<b>1263575</b>	P74	<b>100,78</b>
100	1000	325001	<b>1263576</b>	P74	<b>186,41</b>



#### BANDE D'ÉTANCHÉITÉ NATOSOL

Le système Natosol permet la réalisation rapide et sûre de l'étanchéité sous carrelage - 100 % étanche - Permet la jonction entre 2 nattes



Largeur (cm)	Longueur (cm)	Réf	Code	CR	€ HT
12	1000	325010	<b>1263578</b>	P74	<b>77,15</b>
12	3000	325011	<b>1263579</b>	P74	<b>174,29</b>
25	3000	325012	<b>1263580</b>	P74	<b>290,38</b>



#### ANGLE SORTANT D'ÉTANCHÉITÉ NATOSOL

Lot de 2 pièces



Réf	Code	CR	€ HT
325026	<b>1263582</b>	P74	<b>20,28</b>



#### ANGLE RENTRANT D'ÉTANCHÉITÉ NATOSOL

Lot de 2 pièces



Réf	Code	CR	€ HT
325025	<b>1263581</b>	P74	<b>17,83</b>



### COLLE ÉTANCHE NATOCOL

Parfaitement adaptée au milieu humide



Contenance (kg)	Réf	Code	CR	€ HT
1.85	325030	<b>1263584</b>	P74	<b>41,14</b>
4.25	325031	<b>1263585</b>	P74	<b>71,79</b>



### COLLERETTE D'ÉTANCHEITÉ NATOSEC

Pour tuyauterie - Lot de 2 pièces



Réf	Code	CR	€ HT
325027	<b>1263583</b>	P74	<b>14,03</b>

### NATOSEC DOUCHE CLASSIC



#### NATOSEC DOUCHE EXTRA-PLAT CLASSIC

Pour la réalisation d'une douche de plain-pied - Avec une natte d'étanchéité de 500 x 500 mm - Avec un siphon rotaslim de sol sortie horizontale. 50 mm de hauteur, débit de 42 l/min - Avec grille carrée target



Evacuation	Largeur (cm)	Longueur (cm)	Réf	Code	CR	€ HT
Horizontale	50	50	325052	<b>1263588</b>	P74	<b>112,76</b>



#### NATOSEC DOUCHE CLASSIC

Pour la réalisation d'une douche de plain-pied - Avec natte d'étanchéité rouleau de 500 x 500 mm - Avec un siphon rotaslim de sol sortie verticale ou horizontale. 90 mm de hauteur, débit de 75 l/min - Avec grille carrée target



Evacuation	Largeur (cm)	Longueur (cm)	Réf	Code	CR	€ HT
Horizontale	50	50	325050	<b>1263586</b>	P74	<b>112,76</b>
Verticale	50	50	325051	<b>1263587</b>	P74	<b>112,76</b>



#### KIT DOUCHE CLASSIC NATOSEC - 5 M<sup>2</sup>

1 Natosec Classic avec siphon et grille - 1 natte d'étanchéité rouleau de 5 m x 1 m - 1 bande de 120 mm x 10 mm - 2 collettertes d'étanchéité pour tuyauterie - 2 angles rentrants d'étanchéité



Evacuation	Réf	Code	CR	€ HT
Horizontale	325100	<b>1263599</b>	P74	<b>266,28</b>
Verticale	325102	<b>1263601</b>	P74	<b>265,02</b>



#### KIT DOUCHE CLASSIC NATOSEC - 10 M<sup>2</sup>

1 Natosec Classic avec siphon et grille - 1 natte d'étanchéité rouleau de 10 m x 1 m - 1 bande de 120 mm x 30 mm - 2 collettertes d'étanchéité pour tuyauterie - 2 angles rentrants d'étanchéité



Evacuation	Réf	Code	CR	€ HT
Horizontale	325101	<b>1263600</b>	P74	<b>370,85</b>
Verticale	325103	<b>1263602</b>	P74	<b>370,85</b>

### NATOSEC DOUCHE LINÉAL



#### NATOSEC DOUCHE LINÉAL AVEC SIPHON HORIZONTAL

Avec écoulement linéaire - Pour la réalisation d'une douche de plain-pied - Avec une natte d'étanchéité et un siphon de sol avec écoulement libre - Siphon rotaslim sortie horizontale



Hauteur (mm)	Largeur (cm)	Longueur (cm)	Version	Réf	Code	CR	€ HT
11.3	5.7	59	Sortie horizontale	325053	<b>1263589</b>	P74	<b>278,59</b>
11.3	5.7	69	Sortie horizontale	325055	<b>1263591</b>	P74	<b>289,31</b>
11.3	5.7	79	Sortie horizontale	325057	<b>1263593</b>	P74	<b>299,98</b>
11.3	5.7	89	Sortie horizontale	325059	<b>1263595</b>	P74	<b>308,19</b>
11.3	5.7	99	Sortie horizontale	325061	<b>1263597</b>	P74	<b>320,16</b>



#### NATOSEC DOUCHE LINÉAL AVEC SIPHON VERTICAL

Avec écoulement linéaire - Pour la réalisation d'une douche de plain-pied - Avec une natte d'étanchéité et un siphon de sol avec écoulement libre - Siphon rotaslim sortie verticale



Hauteur (cm)	Largeur (cm)	Longueur (cm)	Coloris	Réf	Code	CR	€ HT
11	5.7	59	Inox	325054	<b>1263590</b>	P74	<b>278,59</b>
11	5.7	69	Inox	325056	<b>1263592</b>	P74	<b>289,31</b>
11	5.7	79	Inox	325058	<b>1263594</b>	P74	<b>299,98</b>
11	5.7	99	Inox	325062	<b>1263598</b>	P74	<b>320,16</b>



#### KIT DOUCHE LINEAL NATOSEC - 5 M<sup>2</sup>

1 Natosec Linéal avec siphon - 1 natte d'étanchéité rouleau de 5 m x 1 m - 1 bande de 120 mm x 10 mm - 2 collettertes d'étanchéité pour tuyauterie - 2 angles rentrants d'étanchéité



Evacuation	Réf	Code	CR	€ HT
Horizontale	325104	<b>1263603</b>	P74	<b>462,19</b>
Verticale	325106	<b>1263605</b>	P74	<b>462,19</b>



#### KIT DOUCHE LINEAL NATOSEC - 10 M<sup>2</sup>

1 Natosec Linéal avec siphon - 1 natte d'étanchéité de 10 m x 1 m - 1 bande de 120 mm x 30 mm - 2 collettertes d'étanchéité pour tuyauterie - 2 angles rentrants d'étanchéité



Evacuation	Réf	Code	CR	€ HT
Horizontale	325105	<b>1263604</b>	P74	<b>580,71</b>
Verticale	325107	<b>1263606</b>	P74	<b>580,71</b>



#### BARRETTE INOX POUR NATOSEC ET PANODUR LINÉAL

Largeur : 4,5 cm - Différentes dimensions



Longueur (cm)	Version	Réf	Code	CR	€ HT
100	Pour Natosec Linéal 650	380050	<b>1263610</b>	P74	<b>68,58</b>
100	Pour Natosec Linéal 850	380052	<b>1263611</b>	P74	<b>70,29</b>
100	Pour Natosec Linéal 950	380053	<b>1263612</b>	P74	<b>81,91</b>
100	Pour Natosec Linéal 1050	380054	<b>1263613</b>	P74	<b>84,13</b>



### BARRETTE INOX AVEC CADRE POUR NATOSEC LINÉAL

Largeur : 4,5 cm - Différentes dimensions



Longueur (cm)	Version	Réf	Code	CR	€ HT
60	Pour Natosec Linéal 650	380060	<b>1263614</b>	P74	<b>165,93</b>
70	Pour Natosec Linéal 750	380061	<b>1263615</b>	P74	<b>179,16</b>
80	Pour Natosec Linéal 850	380062	<b>1263616</b>	P74	<b>190,32</b>
90	Pour Natosec Linéal 950	380063	<b>1263617</b>	P74	<b>210,22</b>
100	Pour Natosec Linéal 1050	380064	<b>1263618</b>	P74	<b>214,59</b>



### BARRETTE À CARRELER INOX POUR NATOSEC LINÉAL

Largeur : 4,5 cm - Différentes dimensions



Longueur (cm)	Version	Réf	Code	CR	€ HT
60	Pour Natosec Linéal 650	380070	<b>1263619</b>	P74	<b>119,45</b>
70	Pour Natosec Linéal 750	380071	<b>1263620</b>	P74	<b>126,08</b>
80	Pour Natosec Linéal 850	380072	<b>1263621</b>	P74	<b>134,96</b>
100	Pour Natosec Linéal 1050	380074	<b>1263623</b>	P74	<b>150,47</b>



### BARRETTE À CARRELER INOX AVEC CADRE POUR NATOSEC LINÉAL

Largeur : 5,7 cm - Différentes dimensions



Longueur (cm)	Version	Réf	Code	CR	€ HT
59	Pour Natosec Linéal 650	380080	<b>1263624</b>	P74	<b>216,83</b>
69	Pour Natosec Linéal 750	380081	<b>1263625</b>	P74	<b>238,98</b>
79	Pour Natosec Linéal 850	380082	<b>1263626</b>	P74	<b>250,06</b>
89	Pour Natosec Linéal 950	380083	<b>1263627</b>	P74	<b>272,19</b>
99	Pour Natosec Linéal 1050	380084	<b>1263628</b>	P74	<b>287,68</b>

## PANNEAU PANODUR



### RECEVEUR DE DOUCHE PANODUR SLIM À ÉVACUATION CENTRALE

Receveur de douche Panodur Slim - Prêt à carreler  
 - Extra plat - Avec évacuation centrale - Écoulement accessible à 360° - 100% étanche - Avec un siphon de receveur Rotaslim - Siphon horizontale et grille carré - Débit 42l/m - Hauteur totale (Receveur à carreler + siphon) : 60 mm d'encastrement - 80 mm pour le receveur en 180 x 90 cm - En polystyrène extrudé de très haute densité (PSE) enduit d'une trame de fibre de verre et d'un mortier spécial étanche.



Forme	Largeur (cm)	Longueur (cm)	Réf	Code	CR	€ HT
Carrée	90	90	330187	<b>1223982</b>	P13	<b>563,83</b>
Carrée	100	100	330188	<b>1223983</b>	P13	<b>658,80</b>
Carrée	120	120	330189	<b>1223984</b>	P13	<b>724,28</b>
Rectangle	90	120	330190	<b>1223985</b>	P13	<b>679,90</b>
Rectangle	90	180	330191	<b>1223986</b>	P13	<b>783,44</b>



### RECEVEUR DE DOUCHE PANODUR À ÉVACUATION CENTRALE

Receveur Panodur prêt à carreler - Sans siphon de sol - En polystyrène extrudé de très haute densité



Forme	Hauteur (mm)	Largeur (cm)	Longueur (cm)	Réf	Code	CR	€ HT
Carrée ①	40	90	90	340100	<b>1066331</b>	P15	<b>302,00</b>
Carrée ①	40	100	100	340110	<b>1066332</b>	P71	<b>327,06</b>
Carrée ①	45	120	120	340120	<b>1066333</b>	P15	<b>371,82</b>
Carrée ①	50	150	150	340130	<b>1111687</b>	P71	<b>376,07</b>
Rectangle ②	45	120	90	340140	<b>1066334</b>	P10	<b>366,38</b>
Rectangle ②	45	180	90	340142	<b>1111688</b>	P05	<b>439,24</b>



### RECEVEUR DE DOUCHE PANODUR À ÉVACUATION EXCENTRÉE

Receveur de douche à fleur de sol prêt à carreler - Avec évacuation excentrée - Sans siphon de sol - En polystyrène extrudé de très haute densité



Forme	Hauteur (mm)	Largeur (cm)	Longueur (cm)	Réf	Code	CR	€ HT
Carrée	45	100	100	340150	<b>1066335</b>	P71	<b>327,06</b>
Carrée	60	120	120	340160	<b>1066336</b>	P10	<b>367,54</b>
Rectangle	45	90	120	340161	<b>1249007</b>	P10	<b>366,38</b>
Rectangle	45	90	180	340162	<b>1111689</b>	P15	<b>449,40</b>



### SUPPORT DE COMPENSATION PANODUR

S'utilise en complément d'un sol de douche Panodur



Forme	Hauteur (mm)	Largeur (cm)	Longueur (cm)	Réf	Code	CR	€ HT
Carré	70	90	90	330300	<b>1066341</b>	P22	<b>85,19</b>
Carré	70	100	100	330302	<b>1066342</b>	P13	<b>97,38</b>

## ACCESSOIRES POUR PANNEAU PANODUR ET NATOSEC



### BONDE ROTAFLEX SORTIE HORIZONTALE

Sortie horizontale Ø 50 mm - Débit de 75 l/min - Livrée avec un support de grille - Une grille carrée et deux réhausses de 0,5 cm



Evacuation	Réf	Code	CR	€ HT
Horizontale	350001	<b>1066338</b>	P17	<b>64,20</b>



### BONDE ROTAFLEX SORTIE VERTICALE

Sortie verticale Ø 50 mm - Débit de 75 l/min - Livrée avec un support de grille - Une grille carrée et deux réhausses de 0,5 cm



Evacuation	Réf	Code	CR	€ HT
Verticale	350000	<b>1066337</b>	P17	<b>65,45</b>



### SIPHON EXTRA-PLAT ROTASLIM SORTIE HORIZONTALE

Sortie horizontale sans évacuation secondaire - Livré avec un support de grille, une grille carrée et deux réhausse de 0.5 cm



Evacuation	Diamètre (mm)	Réf	Code	CR	€ HT
Horizontale	130 x 130	350015	<b>2412151</b>	P11	<b>43,17</b>

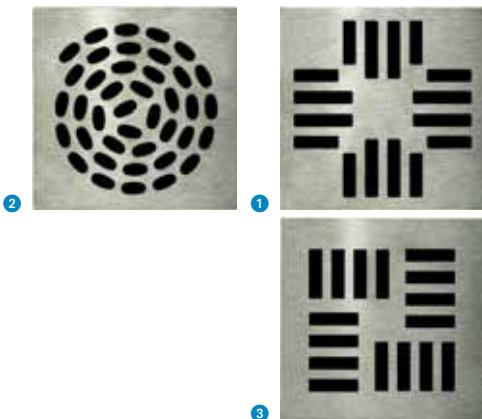

### GRILLE CARRÉE POUR SIPHON DE SOL ROTAFLUX

Pour siphon de sol Rotaflux ou Rotaslim extra-plat - 130 x 130 mm

Version	Réf	Code	CR	€ HT
Grac 1	230422	<b>1263608</b>	P74	<b>40,00</b>
Spiral 2	230423	<b>1263609</b>	P74	<b>36,56</b>
Tetris 3	230421	<b>1263607</b>	P74	<b>36,48</b>



### GRILLE CARRÉE DESIGN WAVE

Pour siphon de sol Rotaflux - Spéciale Panodur - 130 x 130 mm



	Réf	Code	CR	€ HT
	230424	<b>1066339</b>	P45	<b>33,92</b>



### RÉHAUSSE POUR GRILLE CARRÉE

Réhausse 5 mm pour grille carrée siphon de sol Rotaflux - Spéciale Panodur



	Réf	Code	CR	€ HT
	230430	<b>1066340</b>	P13	<b>7,73</b>



### MEMBRANE ADHÉSIVE ISOTANCHE POUR PANODUR

En bande pour angle et mur - Rouleau de 10 m - Composée d'une bande adhésive simple face avec support non tissé pour l'étanchéité sous carrelage de tous les angles sensibles de la salle de bains



	Réf	Code	CR	€ HT
	290351	<b>1066344</b>	P11	<b>54,99</b>



### MEMBRANE ADHÉSIVE ISOTANCHE DUOTANCHE

Pour appareil sanitaire - Rouleau de 3 m - Largeur 15 cm



	Réf	Code	CR	€ HT
	290353	<b>1249008</b>	P09	<b>32,54</b>



### MORTIER COLLE GRIS PANODUR

Pour fixation et carrelage de Panodur Isotanche - Sac de 6 Kg



	Réf	Code	CR	€ HT
	290369	<b>1066345</b>	P23	<b>32,02</b>



### KIT DE MONTAGE ET D'ÉTANCHEITÉ PANODUR

1 pot de colle - 2 kg bande adhésive longueur 10 m - 2 angles d'étanchéité - 7 kg de mortier colle



	Réf	Code	CR	€ HT
	350100	<b>1111690</b>	P43	<b>114,99</b>

### PANNEAU LINEAL



#### RECEVEUR DE DOUCHE PANODUR LINÉAL - SIPHON SORTIE HORIZONTALE

Receveur de douche carré Panodur Linéal à fleur de sol prêt à carrelé - Évacuation linéaire à sortie horizontale repoussée en périphérie - En polystyrène expansé très haute densité



Largeur (cm)	Longueur (cm)	Réf	Code	CR	€ HT
90	90	370120	<b>1166868</b>	P13	<b>562,40</b>
90	120	370130	<b>1166870</b>	P13	<b>638,19</b>
90	150	370132	<b>1166872</b>	P13	<b>745,90</b>
90	180	370140	<b>1166874</b>	P13	<b>836,16</b>



#### RECEVEUR DE DOUCHE PANODUR LINÉAL - SIPHON SORTIE VERTICALE

Receveur de douche carré Panodur Linéal à fleur de sol prêt à carrelé - Évacuation linéaire à sortie verticale repoussée en périphérie - En polystyrène expansé très haute densité



Largeur (cm)	Longueur (cm)	Réf	Code	CR	€ HT
90	90	370121	<b>1166869</b>	P13	<b>562,40</b>
90	120	370131	<b>1166871</b>	P13	<b>654,24</b>
90	150	370133	<b>1166873</b>	P13	<b>745,90</b>

### ACCESSOIRES POUR PANNEAU LINEAL



#### BARRETTE INOX LINÉAL POUR NATOSEC ET PANODUR

Longueur : 690 mm - Largeur : 4,5 cm - Pour Linéal 900



Version	Réf	Code	CR	€ HT
Pour Natosec Linéal 900	380051	<b>1166876</b>	P13	<b>69,76</b>

## ▶ RECEVEUR À CARRELER PANNEAU (Suite)

### GRILLE ET CADRE L 65 POUR PANNEAU PSE CP61 - CP62



#### GRILLE CANIVEAU L 650 MM AVEC CADRE POUR RECEVEUR DOCIA CP61 - CP62

Grille Dot avec cadre inox GFL46 - Pour receveur douche Docia CP61/CP62 - Largeur douche mini : 700 mm - Dimensions : 650 x 67 mm

Finition	Réf	Code	CR	€ HT
Caro	0411676	<b>1166921</b>	P76	<b>238,86</b>

### GRILLE ET CADRE L 95 POUR PANNEAU PSE CP91



#### GRILLE CANIVEAU L 950 MM AVEC CADRE POUR RECEVEUR DOCIA CP91

Grille Dot avec cadre inox GFL49 - Pour receveur douche Docia CP91 - Largeur douche mini : 1000 mm - Dimensions : 950 x 67 mm

Finition	Réf	Code	CR	€ HT
Caro	0411679	<b>1166922</b>	P74	<b>329,79</b>

### ACCESSOIRES POUR PANNEAU PSE



#### BANDE D'ÉTANCHÉITÉ BDFL POUR PANNEAU PSE

Pour angle auto-adhésive - Rouleau de 10 m x 8 cm - Avec refente - Prêt à carreler



Réf	Code	CR	€ HT
0411681	<b>1166957</b>	P76	<b>90,46</b>



#### NATTE D'ÉTANCHÉITÉ NON TISSÉE NTFL

Dim : 1,50 x 1,80 m - Hydrofuge - Prête à carreler - Pour panneau PSE



Réf	Code	CR	€ HT
0411703	<b>1166959</b>	P74	<b>173,05</b>



#### JOINT D'ANGLE PRÉFORMÉ RENTRANT 770

Prêt à coller - Pour panneau PSE



Réf	Code	CR	€ HT
0411587	<b>1166960</b>	P76	<b>17,96</b>



#### JOINT D'ANGLE PRÉFORMÉ SORTANT 771

Prêt à coller - Pour panneau PSE



Réf	Code	CR	€ HT
0411588	<b>1166961</b>	P74	<b>17,96</b>

## ▶ PAROI DE DOUCHE OUVERTE - WALK-IN

### PYRA - WALK-IN PAROI FIXE



#### PAROI DE DOUCHE PYRA SOLUTION OUVERTE POUR MONTAGE SEUL

Paroi fixe réversible pour montage seul - Verre transparent 6 mm traité anti-calcaire - Hauteur 2000 mm - Stabilisateur 90° inclus, 120 mm recoupable



Finition profilé	Finition vitrage	Modèle	Largeur (mm)	Code	CR	€ HT
Silver	Transparent	PYRA15041	780 à 800	<b>3082545</b>	P48	<b>149,00</b>
Silver	Transparent	PYRA15058	880 à 900	<b>2849606</b>	P48	<b>166,50</b>
Silver	Transparent	PYRA15066	980 à 1000	<b>2849607</b>	P48	<b>175,00</b>
Silver	Transparent	PYRA15074	1080 à 1200	<b>2849608</b>	P48	<b>192,00</b>
Silver	Transparent	PYRA15082	1380 à 1400	<b>3082546</b>	P48	<b>222,50</b>



#### VOLET MOBILE PYRA POUR PAROI FIXE

Pivot à 90° intérieur et 80° extérieur - Epaisseur du verre de 6 mm - Hauteur 2000 mm



Finition profilé	Finition vitrage	Modèle	Largeur (mm)	Code	CR	€ HT
Silver	Transparent	IXIA15504	370	<b>3082547</b>	P48	<b>116,00</b>

### IXIA - WALK-IN PAROI FIXE



#### PAROI DE DOUCHE IXIA II SOLUTION OUVERTE VERRE TRANSPARENT POUR MONTAGE SEUL OU AVEC MOBILE

Hauteur totale avec bras 205 cm - Joint souple d'étanchéité bas - Avec barre de renfort 120 cm recoupable - Installation réversible - Verre transparent traité anti-calcaire 8 mm



Finition profilé	Finition vitrage	Modèle	Largeur (mm)	Code	CR	€ HT
Argent	Transparent	IXIA24001	870 à 900	<b>3080562</b>	P48	<b>277,00</b>
Argent	Transparent	IXIA24019	970 à 1000	<b>3080563</b>	P48	<b>288,50</b>
Argent	Transparent	IXIA24027	1170 à 1200	<b>3080564</b>	P48	<b>305,00</b>
Argent	Transparent	IXIA24035	1370 à 1400	<b>3080565</b>	P48	<b>365,00</b>



#### VOLET MOBILE IXIA II VERRE TRANSPARENT

Volet Walk-in mobile - Pivot à 90° intérieur et 80° extérieur - Epaisseur 6 mm - Hauteur 2000 mm



Finition vitrage	Modèle	Largeur (mm)	Code	CR	€ HT
Transparent	IXIA24043	370	<b>3080566</b>	P48	<b>152,50</b>



### PAROI DE DOUCHE IXIA II SOLUTION OUVERTE POUR MONTAGE SEUL OU AVEC MOBILE VERRE SATIN

Hauteur totale avec bras 205 cm - Joint souple d'étanchéité bas - Avec barre de renfort 120 cm recoupable - Paroi avec bande satin pour préserver son intimité - Norme EN 14428 : 2015 - Verre de sécurité trempé conformément à la norme UNI EN 12150-1 : 2000.



Finition profilé	Finition vitrage	Modèle	Largeur (mm)	Code	CR	€ HT
Argent	Satin	IXIA24050	870 à 900	<b>3080567</b>	P48	<b>310,00</b>
Argent	Satin	IXIA24068	970 à 1000	<b>3080568</b>	P48	<b>325,00</b>
Argent	Satin	IXIA24076	1170 à 1200	<b>3080569</b>	P48	<b>345,00</b>
Argent	Satin	IXIA24084	1370 à 1400	<b>3080570</b>	P48	<b>390,00</b>



### VOLET MOBILE IXIA VERRE SATIN

Volet Walk-in mobile - Pivot à 90° intérieur et 80° extérieur - Verre épaisseur 6 mm



Finition profilé	Finition vitrage	Montage	Modèle	Largeur (mm)	Code	CR	€ HT
Silver	Satin	Droit	IXIA24092	370	<b>3080571</b>	P48	<b>172,50</b>
Silver	Satin	Gauche	IXIA24100	370	<b>3080572</b>	P48	<b>172,50</b>

### IXIA - WALK-IN ACCESSOIRES



#### BARRE DE RENFORT PLAFOND POUR PAROI IXIA WALK-IN

Dim : 1 m - Finition silver - Anti-bactérien



Coloris	Modèle	Code	CR	€ HT
Chrome	IXIA29018	<b>1387086</b>	P48	<b>73,00</b>



#### BARRE DE PLAFOND POUR PAROI IXIA

Barre de plafond silver pour fixation du sol au plafond de la paroi fixe seule Ixia - Hauteur : 295 cm



Coloris	Modèle	Code	CR	€ HT
Silver	IXIA29067	<b>2850969</b>	P48	<b>152,00</b>



#### BARRE DE RENFORT D'ANGLE POUR PAROI IXIA WALK-IN

Orientable - Longueur 45 cm - Finition silver - Anti-bactérien



Coloris	Modèle	Code	CR	€ HT
Chrome	IXIA29026	<b>1387087</b>	P48	<b>67,00</b>



### BARRE DE RENFORT POUR PAROI IXIA WALK-IN

Dim : 1,5 m - Finition silver - Anti-bactérien



Coloris	Modèle	Code	CR	€ HT
Silver	IXIA29042	<b>1387088</b>	P48	<b>87,00</b>



### PROFILÉ DE TENUE POUR PAROI FIXE IXIA

En aluminium. Il vient en remplacement du joint souple en bas de la paroi et permet un entretien plus facile.



Coloris	Modèle	Code	CR	€ HT
Silver	IXIA29059	<b>1387090</b>	P48	<b>33,00</b>

### JAZZ PLUS - STYLE LOFT

## LEDA

#### PAROI JAZZ+ STYLE LOFT OUVERTE POUR MONTAGE SEUL PROFIL NOIR MAT VERRE SÉRIGRAPHIÉ VERRIÈRE

Vitrage sérigraphié type verrière 6 mm - Hauteur : 2000 mm - Barre de stabilisation murale noir mat fournie - Série exclusive pour Téréva



Finition profilé	Finition vitrage	Largeur (mm)	Réf	Code	CR	€ HT
Noir mat	Sérigraphié	900	L13JPW09075	<b>2467876</b>	P01	<b>472,77</b>
Noir mat	Sérigraphié	1000	L13JPW10075	<b>2467877</b>	P01	<b>490,83</b>
Noir mat	Sérigraphié	1200	L13JPW12075	<b>2467878</b>	P01	<b>514,43</b>
Noir mat	Sérigraphié	1400	L13JPW14075	<b>2815504</b>	P01	<b>739,21</b>

### OPEN 2 - WALK-IN PAROI FIXE

## LEDA

#### PAROI OPEN 2 SOLUTION OUVERTE POUR MONTAGE SEUL PROFIL ARGENT BRILLANT VERRE TRANSPARENT

Paroi fixe réversible - Pour montage seul en angle ou en niche - Verre 8 mm, traité Glass Protect - Hauteur 2000 mm - Barre de stabilisation 200 mm recoupable avec patère accroche serviette en bout de barre



Finition profilé	Finition vitrage	Largeur (mm)	Réf	Code	CR	€ HT
Argent brillant	Transparent	780 à 800	L130P60833	<b>2012844</b>	P09	<b>366,00</b>
Argent brillant	Transparent	880 à 900	L130P60933	<b>2012845</b>	P09	<b>393,00</b>
Argent brillant	Transparent	980 à 1000	L130P61033	<b>2012846</b>	P09	<b>410,00</b>
Argent brillant	Transparent	1080 à 1100	L130P61133	<b>2012847</b>	P09	<b>432,00</b>
Argent brillant	Transparent	1180 à 1200	L130P61233	<b>2012848</b>	P09	<b>438,00</b>
Argent brillant	Transparent	1380 à 1400	L130P61433	<b>2012849</b>	P09	<b>480,00</b>

JAZZ PLUS AMPLITUDE - WALK-IN PAROI FIXE

# LEDA

PAROI JAZZ PLUS AMPLITUDE SOLUTION OUVERTE POUR MONTAGE SEUL OU AVEC MOBILE PROFIL BLANC VERRE TRANSPARENT

Réversible - Vitrage 6 mm - Hauteur 2000 mm - Barre de stabilisation fournie



Finition profilé	Finition vitrage	Largeur (mm)	Réf	Code	CR	€ HT
Blanc	Transparent	500	L13JPW05031	<b>2137526</b>	P37	<b>455,00</b>
Blanc	Transparent	700	L13JPW07031	<b>2137529</b>	P37	<b>479,00</b>
Blanc	Transparent	800	L13JPW08031	<b>2137533</b>	P37	<b>507,00</b>
Blanc	Transparent	900	L13JPW09031	<b>2137537</b>	P37	<b>549,00</b>
Blanc	Transparent	1000	L13JPW10031	<b>2137541</b>	P37	<b>591,00</b>
Blanc	Transparent	1200	L13JPW12031	<b>2137547</b>	P37	<b>626,00</b>
Blanc	Transparent	1400	L13JPW14031	<b>2137555</b>	P37	<b>663,00</b>

# LEDA

PAROI JAZZ PLUS AMPLITUDE SOLUTION OUVERTE POUR MONTAGE SEUL OU AVEC MOBILE PROFIL BLANC VERRE DÉPOLI

Vitrage 6 mm - Hauteur 2000 mm - Réversible - Barre de stabilisation fournie



Finition profilé	Finition vitrage	Largeur (mm)	Réf	Code	CR	€ HT
Blanc	Dépoli	500	L13JPW05091	<b>2137901</b>	P37	<b>479,00</b>
Blanc	Dépoli	700	L13JPW07091	<b>2137663</b>	P37	<b>514,00</b>
Blanc	Dépoli	800	L13JPW08091	<b>2137666</b>	P37	<b>542,00</b>
Blanc	Dépoli	900	L13JPW09091	<b>2137669</b>	P37	<b>585,00</b>
Blanc	Dépoli	1000	L13JPW10091	<b>2137672</b>	P37	<b>622,00</b>
Blanc	Dépoli	1200	L13JPW12091	<b>2137551</b>	P37	<b>673,00</b>
Blanc	Dépoli	1400	L13JPW14091	<b>2137918</b>	P37	<b>721,00</b>

# LEDA

PAROI JAZZ PLUS AMPLITUDE SOLUTION OUVERTE POUR MONTAGE SEUL OU AVEC MOBILE PROFIL ARGENT MAT VERRE TRANSPARENT

Vitrage 6 mm - Hauteur 2000 mm - Réversible - Barre de stabilisation fournie - Possibilité de rajouter la paroi mobile réversible



Finition profilé	Finition vitrage	Largeur (mm)	Réf	Code	CR	€ HT
Argent Mat	Transparent	500	L13JPW05030	<b>2137525</b>	P37	<b>455,00</b>
Argent Mat	Transparent	700	L13JPW07030	<b>2137528</b>	P37	<b>479,00</b>
Argent Mat	Transparent	800	L13JPW08030	<b>2137532</b>	P37	<b>507,00</b>
Argent Mat	Transparent	900	L13JPW09030	<b>2137536</b>	P37	<b>549,00</b>
Argent Mat	Transparent	1000	L13JPW10030	<b>2137540</b>	P37	<b>591,00</b>
Argent Mat	Transparent	1200	L13JPW12030	<b>2137546</b>	P37	<b>626,00</b>
Argent Mat	Transparent	1400	L13JPW14030	<b>2137554</b>	P37	<b>663,00</b>

# LEDA

PAROI JAZZ PLUS AMPLITUDE SOLUTION OUVERTE POUR MONTAGE SEUL OU AVEC MOBILE PROFIL ARGENT MAT VERRE DÉPOLI

Vitrage 6 mm anti-calcaire GlasPlus - Hauteur 2000 mm - Réversible - Barre de stabilisation fournie



Finition profilé	Finition vitrage	Largeur (mm)	Réf	Code	CR	€ HT
Argent Mat	Dépoli	500	L13JPW05090	<b>2137900</b>	P37	<b>479,00</b>
Argent Mat	Dépoli	700	L13JPW07090	<b>2137531</b>	P37	<b>514,00</b>
Argent Mat	Dépoli	800	L13JPW08090	<b>2137535</b>	P37	<b>542,00</b>
Argent Mat	Dépoli	900	L13JPW09090	<b>2137539</b>	P37	<b>585,00</b>
Argent Mat	Dépoli	1000	L13JPW10090	<b>2137544</b>	P37	<b>622,00</b>
Argent Mat	Dépoli	1200	L13JPW12090	<b>2137550</b>	P37	<b>673,00</b>
Argent Mat	Dépoli	1400	L13JPW14090	<b>2137557</b>	P37	<b>721,00</b>

# LEDA

PAROI JAZZ PLUS AMPLITUDE SOLUTION OUVERTE POUR MONTAGE SEUL OU AVEC MOBILE PROFIL ARGENT BRILLANT VERRE TRANSPARENT

Réversible - Vitrage 6 mm - Hauteur 2000 mm - Barre de stabilisation fournie



Finition profilé	Finition vitrage	Largeur (mm)	Réf	Code	CR	€ HT
Argent brillant	Transparent	500	L13JPW05033	<b>2137527</b>	P37	<b>534,00</b>
Argent brillant	Transparent	700	L13JPW07033	<b>2137530</b>	P37	<b>555,00</b>
Argent brillant	Transparent	800	L13JPW08033	<b>2137534</b>	P37	<b>587,00</b>
Argent brillant	Transparent	900	L13JPW09033	<b>2137538</b>	P37	<b>634,00</b>
Argent brillant	Transparent	1000	L13JPW10033	<b>2137542</b>	P37	<b>681,00</b>
Argent brillant	Transparent	1200	L13JPW12033	<b>2137548</b>	P37	<b>729,00</b>
Argent brillant	Transparent	1400	L13JPW14033	<b>2137556</b>	P37	<b>800,00</b>

# LEDA

PAROI JAZZ PLUS AMPLITUDE SOLUTION OUVERTE POUR MONTAGE SEUL OU AVEC MOBILE PROFIL ARGENT BRILLANT VERRE DÉPOLI

Vitrage 6 mm - Hauteur 2000 mm - Réversible - Barre de stabilisation fournie



Finition profilé	Finition vitrage	Largeur (mm)	Réf	Code	CR	€ HT
Argent brillant	Dépoli	500	L13JPW05093	<b>2137902</b>	P37	<b>560,00</b>
Argent brillant	Dépoli	700	L13JPW07093	<b>2137907</b>	P37	<b>596,00</b>
Argent brillant	Dépoli	800	L13JPW08093	<b>2137910</b>	P37	<b>628,00</b>
Argent brillant	Dépoli	900	L13JPW09093	<b>2137913</b>	P37	<b>682,00</b>
Argent brillant	Dépoli	1000	L13JPW10093	<b>2137673</b>	P37	<b>735,00</b>
Argent brillant	Dépoli	1200	L13JPW12093	<b>2137552</b>	P37	<b>789,00</b>
Argent brillant	Dépoli	1400	L13JPW14093	<b>2137676</b>	P37	<b>839,00</b>

JAZZ PLUS AMPLITUDE - WALK-IN VOILE MOBILE

# LEDA

VOILE MOBILE JAZZ PLUS AMPLITUDE VERRE TRANSPARENT

Pour montage avec paroi fixe verre transparent - Vitrage verre transparent 6 mm - Hauteur 2000 mm - Charnières chromées



Finition profilé	Finition vitrage	Largeur (mm)	Réf	Code	CR	€ HT
Chromé	Transparent	250	L13JPM0253	<b>2137505</b>	P37	<b>365,00</b>
Chromé	Transparent	400	L13JPM0403	<b>2137506</b>	P37	<b>406,00</b>

# LEDA

VOILE MOBILE JAZZ PLUS AMPLITUDE VERRE DÉPOLI

Pour montage avec paroi fixe - Vitrage verre dépoli 6 mm - Hauteur 2000 mm - Charnières chromées



Finition profilé	Finition vitrage	Largeur (mm)	Réf	Code	CR	€ HT
Chromé	Dépoli	250	L13JPM0259	<b>2137834</b>	P37	<b>394,00</b>
Chromé	Dépoli	400	L13JPM0409	<b>2137507</b>	P37	<b>444,00</b>



DJANGO - WALK-IN PAROI FIXE POUR MONTAGE SEUL

# LEDA

## PAROI DE DOUCHE DJANGO SOLUTION OUVERTE POUR MONTAGE SEUL PROFIL BLANC VERRE TRANSPARENT

Paroi fixe réversible - Pour montage seul - Hauteur 2000 mm - Verre transparent 6 mm - Anti-calcaire GlasPlus - Barre de stabilisation non fournie



Finition profilé	Finition vitrage	Largeur (mm)	Réf	Code	CR	€ HT
Blanc	Transparent	600	L13DJ406031	<b>1225282</b>	P37	<b>414,00</b>
Blanc	Transparent	700	L13DJ407031	<b>1225283</b>	P37	<b>454,00</b>
Blanc	Transparent	800	L13DJ408031	<b>1225284</b>	P37	<b>493,00</b>
Blanc	Transparent	900	L13DJ409031	<b>1225285</b>	P37	<b>533,00</b>
Blanc	Transparent	1000	L13DJ401031	<b>1225286</b>	P37	<b>574,00</b>
Blanc	Transparent	1200	L13DJ401231	<b>1225287</b>	P37	<b>613,00</b>
Blanc	Transparent	1400	L13DJ401431	<b>1225288</b>	P37	<b>654,00</b>

# LEDA

## PAROI DE DOUCHE DJANGO SOLUTION OUVERTE POUR MONTAGE SEUL PROFIL BLANC VERRE DÉPOLI

Paroi fixe réversible - Pour montage seul - Hauteur 2000 mm - Verre dépoli dégradé 6 mm - Anti-calcaire GlasPlus - Barre de stabilisation non fournie



Finition profilé	Finition vitrage	Largeur (mm)	Réf	Code	CR	€ HT
Blanc	Dépoli dégradé	600	L13DJ406091	<b>1225289</b>	P37	<b>445,00</b>
Blanc	Dépoli dégradé	700	L13DJ407091	<b>1225290</b>	P37	<b>488,00</b>
Blanc	Dépoli dégradé	800	L13DJ408091	<b>1225291</b>	P37	<b>531,00</b>
Blanc	Dépoli dégradé	900	L13DJ409091	<b>1225292</b>	P37	<b>574,00</b>
Blanc	Dépoli dégradé	1000	L13DJ401091	<b>1225293</b>	P37	<b>616,00</b>
Blanc	Dépoli dégradé	1200	L13DJ401291	<b>1225294</b>	P37	<b>659,00</b>
Blanc	Dépoli dégradé	1400	L13DJ401491	<b>1225295</b>	P37	<b>703,00</b>

# LEDA

## PAROI DE DOUCHE DJANGO SOLUTION OUVERTE POUR MONTAGE SEUL PROFIL CHROMÉ BRILLANT VERRE TRANSPARENT

Paroi fixe réversible - Pour montage seul - Hauteur 2000 mm - Verre transparent 6 mm - Anti-calcaire GlasPlus - Barre de stabilisation non fournie



Finition profilé	Finition vitrage	Largeur (mm)	Réf	Code	CR	€ HT
Chromé brillant	Transparent	600	L13DJ406033	<b>1225296</b>	P37	<b>489,00</b>
Chromé brillant	Transparent	700	L13DJ407033	<b>1225297</b>	P37	<b>535,00</b>
Chromé brillant	Transparent	800	L13DJ408033	<b>1225298</b>	P37	<b>582,00</b>
Chromé brillant	Transparent	900	L13DJ409033	<b>1225299</b>	P37	<b>629,00</b>
Chromé brillant	Transparent	1000	L13DJ401033	<b>1225300</b>	P37	<b>675,00</b>
Chromé brillant	Transparent	1200	L13DJ401233	<b>1225301</b>	P37	<b>724,00</b>
Chromé brillant	Transparent	1400	L13DJ401433	<b>1225302</b>	P37	<b>771,00</b>

# LEDA

## PAROI DE DOUCHE DJANGO SOLUTION OUVERTE POUR MONTAGE SEUL PROFIL CHROMÉ BRILLANT VERRE DÉPOLI

Paroi fixe réversible - Pour montage seul - Hauteur 2000 mm - Verre dépoli dégradé 6 mm - Anti-calcaire GlasPlus - Barre de stabilisation non fournie



Finition profilé	Finition vitrage	Largeur (mm)	Réf	Code	CR	€ HT
Chromé brillant	Dépoli dégradé	600	L13DJ406093	<b>1225303</b>	P37	<b>525,00</b>
Chromé brillant	Dépoli dégradé	700	L13DJ407093	<b>1225304</b>	P37	<b>575,00</b>
Chromé brillant	Dépoli dégradé	800	L13DJ408093	<b>1225305</b>	P37	<b>626,00</b>
Chromé brillant	Dépoli dégradé	900	L13DJ409093	<b>1225306</b>	P37	<b>675,00</b>
Chromé brillant	Dépoli dégradé	1000	L13DJ401093	<b>1225307</b>	P37	<b>726,00</b>
Chromé brillant	Dépoli dégradé	1200	L13DJ401293	<b>1225308</b>	P37	<b>778,00</b>
Chromé brillant	Dépoli dégradé	1400	L13DJ401493	<b>1225309</b>	P37	<b>830,00</b>

DJANGO - ACCESSOIRES

# LEDA

## BARRE DE STABILISATION MURALE POUR DJANGO DOUCHE OUVERTE

Section de la barre : 50 x 35 mm - Longueur : 1200 mm recoupable - Obligatoire si installation supérieure ou égale à 600 mm - Fixation sur le verre et sur la barre murale principale - Patère rétractable au bout de la barre



Coloris	Réf	Code	CR	€ HT
Argent brillant	L13DJ41233	<b>1225329</b>	P37	<b>135,00</b>
Argent mat	L13DJ41230	<b>1225328</b>	P37	<b>116,00</b>
Blanc	L13DJ41231	<b>1225327</b>	P37	<b>116,00</b>

# LEDA

## BARRE DE STABILISATION ADDITIONNELLE POUR DJANGO DOUCHE OUVERTE

Section de la barre : 50 x 35 mm - Longueur : 1200 mm recoupable - Obligatoire si installation supérieure ou égale à 600 mm - Fixation sur le verre et sur la barre murale principale - Permet de stabiliser une paroi fixe en retour - Patère rétractable au bout de la barre



Coloris	Réf	Code	CR	€ HT
Argent brillant	L13DJ41243	<b>1225332</b>	P37	<b>131,00</b>
Argent mat	L13DJ41240	<b>1225331</b>	P37	<b>110,00</b>
Blanc	L13DJ41241	<b>1225330</b>	P37	<b>110,00</b>

KUADRA H - WALK-IN PAROI FIXE



## PAROI DE DOUCHE KUADRA H SOLUTION OUVERTE POUR MONTAGE SEUL PROFIL CHROME VERRE TRANSPARENT

Vitrage 8 mm - Profil Hauteur 2000 mm - Livrée avec barre de renfort 1000 mm - 2 types de fixations du verre au sol possible : pieds 18 mm ou 3 mm



Finition profilé	Finition vitrage	Largeur (mm)	Réf	Code	CR	€ HT
Chromé	Transparent	770 à 800	KUADH80-1K	<b>1716999</b>	P11	<b>565,00</b>
Chromé	Transparent	970 à 1000	KUADH100-1K	<b>1716996</b>	P11	<b>565,00</b>
Chromé	Transparent	1170 à 1200	KUADH120-1K	<b>1716997</b>	P11	<b>620,00</b>
Chromé	Transparent	1370 à 1400	KUADH140-1K	<b>1716998</b>	P11	<b>675,00</b>

SMART DESIGN - WALK-IN PAROI FIXE



## PAROI DE DOUCHE SMART DESIGN SOLUTION OUVERTE POUR MONTAGE SEUL PROFIL BLANC VERRE TRANSPARENT

Paroi simple pour un espace douche ouvert - Accès sans seuil - Profilé en aluminium blanc - Épaisseur de verre 6 mm - Barre de renfort en inox assortie au profilé - Hauteur 198,5 cm + 2,5 de barre de renfort - Installation réversible gauche / droite - Épaisseur du profilé 1,4 cm - Réglage du faux-aplomb 1,5 cm



Finition profilé	Finition vitrage	Largeur (mm)	Réf	Code	CR	€ HT
Blanc	Transparent	725 à 740	PA90302BTNE	<b>3144564</b>	P08	<b>334,67</b>

## ► PAROI DE DOUCHE FERMÉE

### PYRA - PIVOTANTE ACCÈS DE FACE



#### PORTE PYRA PIVOTANTE ACCÈS DE FACE PROFIL BLANC VERRE TRANSPARENT

Vitrage 5 mm avec traitement anti-calcaire - Hauteur 1900 mm - Porte réversible - Ouverture pivotante intérieure et extérieure - Poignées chromées identiques à l'intérieur et à l'extérieur.



Finition profilé	Finition vitrage	Modèle	Largeur (mm)	Code	CR	€ HT
Blanc	Transparent	PYRA10059	775 à 807	<b>1381571</b>	P48	<b>255,00</b>
Blanc	Transparent	PYRA10067	875 à 907	<b>1381572</b>	P48	<b>275,00</b>
Blanc	Transparent	PYRA10075	975 à 1007	<b>1381573</b>	P48	<b>287,75</b>



#### PORTE PYRA PIVOTANTE ACCÈS DE FACE PROFIL ARGENT POLI VERRE TRANSPARENT

Vitrage 5 mm traitement anti-calcaire - Hauteur 1900 mm - Porte réversible - Ouverture de la porte à l'intérieur et à l'extérieur - Poignée identique intérieur / extérieur.



Finition profilé	Finition vitrage	Modèle	Largeur (mm)	Code	CR	€ HT
Argent poli	Transparent	PYRA10083	775 à 807	<b>1381587</b>	P48	<b>276,50</b>
Argent poli	Transparent	PYRA10091	875 à 907	<b>1381588</b>	P48	<b>297,00</b>
Argent poli	Transparent	PYRA10109	975 à 1007	<b>1381589</b>	P48	<b>350,00</b>

### PYRA - COULISSANTE ACCÈS DE FACE



#### PORTE PYRA ACCÈS DE FACE COULISSANTE PROFIL BLANC VERRE TRANSPARENT

Vitrage verre transparent avec traitement anti-calcaire 3 mm - Hauteur 1900 mm - Porte réversible - Coulisement avec roulement à bille - Fermeture magnétique - Profilé poignée.



Finition profilé	Finition vitrage	Modèle	Largeur (mm)	Code	CR	€ HT
Blanc	Transparent	PYRA11099	750 à 805	<b>1381578</b>	P48	<b>330,00</b>
Blanc	Transparent	PYRA11107	850 à 905	<b>1381579</b>	P48	<b>342,50</b>
Blanc	Transparent	PYRA11115	950 à 1005	<b>1381580</b>	P48	<b>367,50</b>



#### PORTE PYRA COULISSANTE ACCÈS DE FACE PROFIL BLANC VERRE TRANSPARENT

Porte coulissante, grande largeur 2 volets - Vitrage 5 mm avec traitement anti-calcaire - Hauteur 1900 mm - Porte réversible - Poignées chromées identiques à l'intérieur et à l'extérieur.



Finition profilé	Finition vitrage	Modèle	Largeur (mm)	Code	CR	€ HT
Blanc	Transparent	PYRA11222	1170 à 1205	<b>1381576</b>	P48	<b>377,00</b>
Blanc	Transparent	PYRA11230	1370 à 1405	<b>1381577</b>	P48	<b>409,00</b>



#### PORTE PYRA COULISSANTE ACCÈS DE FACE PROFIL ARGENT POLI VERRE TRANSPARENT

Vitrage 5 mm avec traitement anti-calcaire - Hauteur 1900 mm - Porte réversible - Poignées chromées identiques à l'intérieur et à l'extérieur.



Finition profilé	Finition vitrage	Modèle	Largeur (mm)	Code	CR	€ HT
Argent poli	Transparent	PYRA11263	970 à 1005	<b>1381590</b>	P48	<b>360,00</b>
Argent poli	Transparent	PYRA11248	1170 à 1205	<b>1381591</b>	P48	<b>397,50</b>
Argent poli	Transparent	PYRA11255	1370 à 1405	<b>1381592</b>	P48	<b>445,00</b>

### PYRA - COULISSANTE ACCÈS D'ANGLE



#### PORTE PYRA COULISSANTE ACCÈS D'ANGLE PROFIL BLANC VERRE TRANSPARENT

Paroi coulissante 2 x 2 vantaux - Vitrage 5 mm anti-calcaire - Hauteur 1900 mm - Porte réversible - Déclipsage des panneaux pour faciliter l'entretien



Finition profilé	Finition vitrage	Modèle	Largeur (mm)	Code	CR	€ HT
Blanc	Transparent	PYRA14051	775 à 790	<b>1381584</b>	P48	<b>350,00</b>
Blanc	Transparent	PYRA14069	875 à 890	<b>1381585</b>	P48	<b>370,00</b>



#### PORTE PYRA COULISSANTE ACCÈS D'ANGLE PROFIL ARGENT POLI VERRE TRANSPARENT

Vitrage 5 mm avec traitement anti-calcaire - Hauteur 1900 mm - Porte réversible - Déclipsage des panneaux pour faciliter l'entretien - Poignée à l'intérieur et à l'extérieur.



Finition profilé	Finition vitrage	Modèle	Largeur (mm)	Code	CR	€ HT
Argent poli	Transparent	PYRA14002	775 à 790	<b>1381596</b>	P48	<b>385,00</b>
Argent poli	Transparent	PYRA14010	875 à 890	<b>1381597</b>	P48	<b>415,00</b>

### PYRA - BATTANTE ACCÈS DE FACE



#### PORTE PYRA BATTANTE ACCÈS DE FACE PROFIL BLANC VERRE TRANSPARENT

2 portes battantes - Vitrage 5 mm avec traitement anti-calcaire - Hauteur 1900 mm - Ouverture intérieure et extérieure - Poignées chromées identiques à l'intérieur et à l'extérieur.



Finition profilé	Finition vitrage	Modèle	Largeur (mm)	Code	CR	€ HT
Blanc	Transparent	PYRA12048	775 à 807	<b>1381574</b>	P48	<b>330,00</b>
Blanc	Transparent	PYRA12055	875 à 907	<b>1381575</b>	P48	<b>340,00</b>

**PYRA - 1/4 DE ROND ACCÈS DE FACE**



**PORTE PYRA COULISSANTE 1/4 ROND ACCÈS D'ANGLE PROFIL SILVER VERRE TRANSPARENT**

2 portes coulissantes + 2 parties fixes - Hauteur 1900 mm - Verre de sécurité transparent avec traitement anti-calcaire, de 4 mm pour les éléments fixes et 5 mm pour les éléments coulissants - Fermeture magnétique - Poignée métallique argent extérieure et intérieure.



Finition profilé	Finition vitrage	Modèle	Largeur (mm)	Code	CR	€ HT
Silver	Transparent	PYRA14077	880 à 895	<b>2849605</b>	P48	<b>470,00</b>

**PYRA - PAROI FIXE**



**PAROI PYRA FIXE PROFIL BLANC VERRE TRANSPARENT**

Vitrage transparent 4 mm avec traitement anti-calcaire - Hauteur 1900 mm - Réversible



Finition profilé	Finition vitrage	Modèle	Largeur (mm)	Code	CR	€ HT
Blanc	Transparent	PYRA13004	679 à 705	<b>2849604</b>	P48	<b>175,00</b>
Blanc	Transparent	PYRA13053	779 à 805	<b>1381581</b>	P48	<b>179,00</b>
Blanc	Transparent	PYRA13061	879 à 905	<b>1381582</b>	P48	<b>195,00</b>
Blanc	Transparent	PYRA13079	979 à 1005	<b>1381583</b>	P48	<b>212,50</b>



**PAROI PYRA FIXE PROFIL ARGENT POLI VERRE TRANSPARENT**

Vitrage 4 mm avec traitement anti-calcaire - Hauteur 1900 mm - Réversible



Finition profilé	Finition vitrage	Modèle	Largeur (mm)	Code	CR	€ HT
Argent poli	Transparent	PYRA13087	779 à 805	<b>1381593</b>	P48	<b>195,00</b>
Argent poli	Transparent	PYRA13095	879 à 905	<b>1381594</b>	P48	<b>215,00</b>
Argent poli	Transparent	PYRA13103	979 à 1005	<b>1381595</b>	P48	<b>245,00</b>

**PYRA - PROFILÉ**



**PROFILÉ D'EXTENSION POUR PORTE PYRA**

Extension maximale de 15 mm



Type d'accessoires	Coloris	Modèle	Code	CR	€ HT
Profilé	Blanc	PYRA14101	<b>1381586</b>	P48	<b>40,30</b>
Profilé	Alu	Pyra14119	<b>1381598</b>	P48	<b>44,00</b>



**PROFILÉ DE JONCTION POUR PORTE PYRA**

Profilé de jonction pour coulissante 3 vantaux avec paroi fixe Pyra (1381581/1381582/1381583)

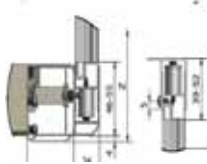

Type d'accessoires	Coloris	Modèle	Code	CR	€ HT
Profilé	Blanc	PYRA14127	<b>1760329</b>	P48	<b>47,00</b>

**IXIA - PIVOTANTE ACCÈS DE FACE**



**PORTE DE DOUCHE IXIA PIVOTANTE ACCÈS DE FACE PROFIL SILVER VERRE TRANSPARENT - EN NICHE**

Pour montage en niche - Verre 6 mm traité anti-calcaire - Hauteur 2000 mm - Réversible - Ouverture totale vers l'intérieur et l'extérieur - Ne peut pas se monter avec une paroi fixe.



Finition profilé	Finition vitrage	Modèle	Largeur (mm)	Code	CR	€ HT
Silver	Transparent	IXIA20215	770 à 820	<b>2849613</b>	P48	<b>420,00</b>
Silver	Transparent	IXIA20223	870 à 920	<b>2849614</b>	P48	<b>440,00</b>

**IXIA - PIVOTANTE ACCÈS D'ANGLE**



**PORTE IXIA PIVOTANTE ACCÈS DE FACE PROFIL SILVER VERRE TRANSPARENT**

Pour montage en angle avec paroi fixe - Verre 6 mm traité anti-calcaire - Hauteur 2000 mm - Réversible - Ouverture totale vers l'intérieur et l'extérieur.



Finition profilé	Finition vitrage	Modèle	Largeur (mm)	Code	CR	€ HT
Silver	Transparent	IXIA20116	764 à 789	<b>2849609</b>	P48	<b>365,00</b>
Silver	Transparent	IXIA20124	864 à 889	<b>2849610</b>	P48	<b>385,00</b>



**ÉLÉMENT FIXE IXIA POUR PORTE PIVOTANTE**

Élément fixe pour montage de porte pivotante en niche - Livré avec barre de fixation d'angle - À monter obligatoirement dans le sens opposé du pivot - Installation réversible - Verre transparent traité anticalcaire 6 mm.



Finition profilé	Finition vitrage	Largeur (mm)	Modèle	Code	CR	€ HT
Silver	Transparent	200	IXIA20900	<b>3082548</b>	P48	<b>190,00</b>
Silver	Transparent	300	IXIA20918	<b>3082549</b>	P48	<b>210,00</b>



**PAROI IXIA FIXE PROFIL SILVER VERRE TRANSPARENT**

Réversible pour montage en angle - Verre 6 mm traité anti-calcaire - Hauteur 2000 mm



Finition profilé	Finition vitrage	Modèle	Largeur (mm)	Code	CR	€ HT
Silver	Transparent	IXIA20140	774 à 799	<b>2849611</b>	P48	<b>295,00</b>
Silver	Transparent	IXIA20157	874 à 899	<b>2849612</b>	P48	<b>310,00</b>

**IXIA - BATTANTE ACCÈS FACE**



**PORTE DE DOUCHE IXIA BATTANTE IXIA ACCÈS DE FACE PROFIL SILVER VERRE TRANSPARENT**

Pour montage en niche - Verre 6 mm traité anti-calcaire - Hauteur 2000 mm - Ne peut pas se monter avec une paroi fixe.



Finition profilé	Finition vitrage	Modèle	Largeur (mm)	Code	CR	€ HT
Silver	Transparent	IXIA20462	780 à 830	<b>2849615</b>	P48	<b>475,00</b>
Silver	Transparent	IXIA20470	880 à 930	<b>2849616</b>	P48	<b>499,00</b>

JAZZ PLUS CLASSIQUE - PIVOTANTE ACCÈS DE FACE

# LEDA

## PORTE JAZZ PLUS CLASSIQUE PIVOTANTE ACCÈS DE FACE PROFIL BLANC VERRE TRANSPARENT

Porte pivotante ouverture totale - Vitrage 6 mm anti-calcaire GlasPlus - Hauteur 2000 mm



Finition profilé	Finition vitrage	Largeur (mm)	Réf	Code	CR	€ HT
Blanc	Transparent	670 à 730	L13JPPT07031	<b>2137659</b>	P37	<b>651,00</b>
Blanc	Transparent	770 à 830	L13JPPT08031	<b>2137518</b>	P37	<b>678,00</b>
Blanc	Transparent	870 à 930	L13JPPT09031	<b>2137521</b>	P37	<b>694,00</b>

# LEDA

## PORTE JAZZ PLUS CLASSIQUE PIVOTANTE ACCÈS DE FACE PROFIL ARGENT MAT VERRE TRANSPARENT

Porte pivotante ouverture totale - Vitrage 6 mm anti-calcaire GlasPlus - Hauteur 2000 mm



Finition profilé	Finition vitrage	Largeur (mm)	Réf	Code	CR	€ HT
Argent Mat	Transparent	670 à 700	L13JPPT07030	<b>2137516</b>	P37	<b>651,00</b>
Argent Mat	Transparent	770 à 800	L13JPPT08030	<b>2137517</b>	P37	<b>678,00</b>
Argent Mat	Transparent	870 à 900	L13JPPT09030	<b>2137520</b>	P37	<b>694,00</b>
Argent Mat	Transparent	970 à 1000	L13JPPT10030	<b>2137523</b>	P37	<b>708,00</b>

# LEDA

## PORTE JAZZ PLUS CLASSIQUE PIVOTANTE ACCÈS DE FACE PROFIL ARGENT MAT VERRE DÉPOLI

Porte pivotante ouverture totale - Réversible - Ouverture intérieure ou extérieure - Vitrage 6 mm anti-calcaire GlasPlus - Hauteur 2000 mm.



Finition profilé	Finition vitrage	Largeur (mm)	Réf	Code	CR	€ HT
Argent Mat	Dépoli	670 à 730	L13JPPT07090	<b>2137874</b>	P37	<b>710,00</b>
Argent Mat	Dépoli	770 à 830	L13JPPT08090	<b>2137519</b>	P37	<b>738,00</b>
Argent Mat	Dépoli	870 à 930	L13JPPT09090	<b>2137522</b>	P37	<b>759,00</b>
Argent Mat	Dépoli	970 à 1030	L13JPPT10090	<b>2137887</b>	P37	<b>771,00</b>

JAZZ PLUS CLASSIQUE - COULISSANTE ACCÈS DE FACE

# LEDA

## PORTE JAZZ PLUS CLASSIQUE COULISSANTE ACCÈS DE FACE PROFIL BLANC VERRE TRANSPARENT

Portes coulissantes 3 vantaux - Vitrage 6 mm anti-calcaire GlasPlus - Hauteur 2000 mm.



Finition profilé	Finition vitrage	Largeur (mm)	Réf	Code	CR	€ HT
Blanc	Transparent	870 à 930	L13JPCF10031	<b>2137627</b>	P37	<b>747,00</b>
Blanc	Transparent	970 à 1030	L13JPCF12031	<b>2137629</b>	P37	<b>827,00</b>
Blanc	Transparent	1170 à 1230	L13JPCF09031	<b>2137759</b>	P37	<b>705,00</b>

# LEDA

## PORTE JAZZ PLUS CLASSIQUE COULISSANTE ACCÈS DE FACE PROFIL ARGENT MAT VERRE TRANSPARENT

Portes coulissantes 3 vantaux - Vitrage verre transparent 6 mm anti-calcaire GlasPlus - Profilé argent mat hauteur 2000 mm.



Finition profilé	Finition vitrage	Largeur (mm)	Réf	Code	CR	€ HT
Argent Mat	Transparent	870 à 930	L13JPCF09030	<b>2137758</b>	P37	<b>705,00</b>
Argent Mat	Transparent	970 à 1030	L13JPCF10030	<b>2137765</b>	P37	<b>747,00</b>
Argent Mat	Transparent	1170 à 1230	L13JPCF12030	<b>2137771</b>	P37	<b>827,00</b>

# LEDA

## PORTE JAZZ PLUS CLASSIQUE COULISSANTE ACCÈS DE FACE PROFIL ARGENT MAT VERRE DÉPOLI

Portes coulissantes 3 vantaux - Vitrage 6 mm anti-calcaire GlasPlus - Hauteur 2000 mm.



Finition profilé	Finition vitrage	Largeur (mm)	Réf	Code	CR	€ HT
Argent Mat	Dépoli	870 à 930	L13JPCF09090	<b>2137762</b>	P37	<b>761,00</b>
Argent Mat	Dépoli	970 à 1030	L13JPCF10090	<b>2137768</b>	P37	<b>808,00</b>
Argent Mat	Dépoli	1170 à 1230	L13JPCF12090	<b>2137774</b>	P37	<b>894,00</b>

JAZZ PLUS CLASSIQUE - COULISSANTE 1/4 DE ROND

# LEDA

## PORTE JAZZ PLUS COULISSANTE 1/4 ROND ACCÈS D'ANGLE PROFIL ARGENT MAT VERRE TRANSPARENT

Vitrage verre 6 mm - Hauteur 2000 mm



Finition profilé	Finition vitrage	Largeur (mm)	Réf	Code	CR	€ HT
Argent Mat	Transparent	855 à 885	L13JPQC09030	<b>2137891</b>	P37	<b>1258,00</b>

# LEDA

## PORTE JAZZ PLUS COULISSANTE 1/4 ROND ACCÈS D'ANGLE PROFIL BLANC VERRE TRANSPARENT

Vitrage verre 6 mm - Hauteur 2000 mm



Finition profilé	Finition vitrage	Largeur (mm)	Réf	Code	CR	€ HT
Blanc	Transparent	855 à 885	L13JPQC09031	<b>2137892</b>	P37	<b>1258,00</b>

# LEDA

## PORTE JAZZ PLUS COULISSANTE 1/4 ROND ACCÈS D'ANGLE PROFIL ARGENT MAT VERRE DÉPOLI

Vitrage verre 6 mm - Hauteur 2000 mm



Finition profilé	Finition vitrage	Largeur (mm)	Réf	Code	CR	€ HT
Argent Mat	Dépoli dégradé	855 à 885	L13JPQC09090	<b>2137895</b>	P37	<b>1357,00</b>

JAZZ PLUS CLASSIQUE - PLIANTE ACCÈS DE FACE

# LEDA

## PORTE JAZZ PLUS CLASSIQUE PLIANTE ACCÈS DE FACE PROFIL BLANC VERRE TRANSPARENT

Porte pliante 2 vantaux - Vitrage 6 mm anti-calcaire GlasPlus - Hauteur 2000 mm



Finition profilé	Finition vitrage	Largeur (mm)	Réf	Code	CR	€ HT
Blanc	Transparent	770 à 830	L13JPPL08031	<b>2137511</b>	P37	<b>743,00</b>
Blanc	Transparent	870 à 930	L13JPPL09031	<b>2137513</b>	P37	<b>771,00</b>
Blanc	Transparent	970 à 1030	L13JPPL10031	<b>2137515</b>	P37	<b>800,00</b>

## LEDA

### PORTE JAZZ PLUS CLASSIQUE PLIANTE ACCÈS DE FACE PROFIL ARGENT MAT VERRE TRANSPARENT

Porte pliante 2 vantaux - Réversible ouverture à gauche ou à droite - Vitrage 6 mm anti-calcaire GlasPlus - Hauteur 2000 mm



Finition profilé	Finition vitrage	Largeur (mm)	Réf	Code	CR	€ HT
Argent Mat	Transparent	770 à 830	L13JPPL08030	<b>2137510</b>	P37	<b>743,00</b>
Argent Mat	Transparent	870 à 930	L13JPPL09030	<b>2137512</b>	P37	<b>771,00</b>
Argent Mat	Transparent	970 à 1030	L13JPPL10030	<b>2137514</b>	P37	<b>800,00</b>

## LEDA

### PORTE JAZZ PLUS CLASSIQUE PLIANTE ACCÈS DE FACE PROFIL ARGENT MAT VERRE DÉPOLI

Porte pliante 2 vantaux - Réversible ouverture à gauche ou à droite - Vitrage 6 mm anti-calcaire GlasPlus - Hauteur 2000 mm



Finition profilé	Finition vitrage	Largeur (mm)	Réf	Code	CR	€ HT
Argent Mat	Dépoli dégradé	770 à 830	L13JPPL08090	<b>2137856</b>	P37	<b>811,00</b>
Argent Mat	Dépoli dégradé	870 à 930	L13JPPL09090	<b>2137862</b>	P37	<b>842,00</b>
Argent Mat	Dépoli dégradé	970 à 1030	L13JPPL10090	<b>2137868</b>	P37	<b>874,00</b>

### JAZZ PLUS CLASSIQUE - BATTANTE ACCÈS DE FACE

## LEDA

### PORTE JAZZ PLUS CLASSIQUE BATTANTE ACCÈS DE FACE PROFIL BLANC VERRE TRANSPARENT

Ouverture intérieure/extérieure - Portes battantes 2 vantaux - Vitrage verre transparent 6 mm anti-calcaire GlasPlus - Profilé blanc - Hauteur 2000 mm



Finition profilé	Finition vitrage	Largeur (mm)	Réf	Code	CR	€ HT
Blanc	Transparent	670 à 730	L13JPB07031	<b>2137612</b>	P37	<b>625,00</b>
Blanc	Transparent	770 à 830	L13JPB08031	<b>2137480</b>	P37	<b>658,00</b>
Blanc	Transparent	870 à 930	L13JPB09031	<b>2137482</b>	P37	<b>684,00</b>
Blanc	Transparent	970 à 1030	L13JPB10031	<b>2137484</b>	P37	<b>715,00</b>

## LEDA

### PORTE JAZZ PLUS CLASSIQUE BATTANTE ACCÈS DE FACE PROFIL ARGENT MAT VERRE TRANSPARENT

Ouverture intérieure/extérieure - Portes battantes 2 vantaux - Vitrage 6 mm anti-calcaire GlasPlus - Hauteur 2000 mm.



Finition profilé	Finition vitrage	Largeur (mm)	Réf	Code	CR	€ HT
Argent Mat	Transparent	670 à 730	L13JPB07030	<b>2137611</b>	P37	<b>625,00</b>
Argent Mat	Transparent	770 à 830	L13JPB08030	<b>2137479</b>	P37	<b>658,00</b>
Argent Mat	Transparent	870 à 930	L13JPB09030	<b>2137481</b>	P37	<b>684,00</b>

## LEDA

### PORTE JAZZ PLUS CLASSIQUE BATTANTE ACCÈS DE FACE PROFIL ARGENT MAT VERRE DÉPOLI

Ouverture intérieure/extérieure - Portes battantes 2 vantaux - Vitrage 6 mm anti-calcaire GlasPlus - Hauteur 2000 mm



Finition profilé	Finition vitrage	Largeur (mm)	Réf	Code	CR	€ HT
Argent Mat	Dépoli dégradé	670 à 730	L13JPB07090	<b>2137703</b>	P37	<b>686,00</b>
Argent Mat	Dépoli dégradé	770 à 830	L13JPB08090	<b>2137615</b>	P37	<b>716,00</b>
Argent Mat	Dépoli dégradé	870 à 930	L13JPB09090	<b>2137619</b>	P37	<b>746,00</b>
Argent Mat	Dépoli dégradé	970 à 1030	L13JPB10090	<b>2137624</b>	P37	<b>780,00</b>
Argent Mat	Dépoli dégradé	1170 à 1230	L13JPB12090	<b>2137714</b>	P37	<b>896,00</b>
Argent Mat	Dépoli dégradé	1370 à 1430	L13JPB14090	<b>2137722</b>	P37	<b>983,00</b>

## LEDA

### PORTE JAZZ PLUS PMR BATTANTE ACCÈS DE FACE PROFIL ARGENT MAT VERRE TRANSPARENT

Ouverture intérieure/extérieure - Vitrage 6 mm anti-calcaire GlasPlus - Hauteur 2000 mm



Finition profilé	Finition vitrage	Largeur (mm)	Réf	Code	CR	€ HT
Argent Mat	Transparent	1000	L13JPB10030	<b>2137483</b>	P37	<b>715,00</b>
Argent Mat	Transparent	1200	L13JPB12030	<b>2137485</b>	P37	<b>821,00</b>
Argent Mat	Transparent	1400	L13JPB14030	<b>2137718</b>	P37	<b>902,00</b>

### JAZZ PLUS CLASSIQUE OU EXTENSIBLE - PAROI FIXE

## LEDA

### PAROI JAZZ PLUS FIXE PROFIL BLANC VERRE TRANSPARENT

Vitrage 4 mm anti-calcaire GlasPlus - Hauteur 2000 mm



Finition profilé	Finition vitrage	Largeur (mm)	Réf	Code	CR	€ HT
Blanc	Transparent	670 à 700	L13JPF07031	<b>2137639</b>	P37	<b>329,00</b>
Blanc	Transparent	720 à 750	L13JPF07531	<b>2137819</b>	P37	<b>345,00</b>
Blanc	Transparent	770 à 800	L13JPF08031	<b>2137494</b>	P37	<b>361,00</b>
Blanc	Transparent	870 à 900	L13JPF09031	<b>2137497</b>	P37	<b>392,00</b>

## LEDA

### PAROI JAZZ PLUS FIXE PROFIL ARGENT MAT VERRE TRANSPARENT

Vitrage 4 mm anti-calcaire GlasPlus - Hauteur 2000 mm



Finition profilé	Finition vitrage	Largeur (mm)	Réf	Code	CR	€ HT
Argent Mat	Transparent	670 à 700	L13JPF07030	<b>2137638</b>	P37	<b>329,00</b>
Argent Mat	Transparent	720 à 750	L13JPF07530	<b>2137818</b>	P37	<b>345,00</b>
Argent Mat	Transparent	770 à 800	L13JPF08030	<b>2137493</b>	P37	<b>361,00</b>
Argent Mat	Transparent	870 à 900	L13JPF09030	<b>2137496</b>	P37	<b>392,00</b>
Argent Mat	Transparent	970 à 1000	L13JPF10030	<b>2137499</b>	P37	<b>415,00</b>

## LEDA

### PAROI JAZZ PLUS FIXE PROFIL ARGENT MAT VERRE DÉPOLI

Vitrage 4 mm anti-calcaire GlasPlus - Hauteur 2000 mm



Finition profilé	Finition vitrage	Largeur (mm)	Réf	Code	CR	€ HT
Argent Mat	Dépoli	670 à 700	L13JPF07090	<b>2137814</b>	P37	<b>354,00</b>
Argent Mat	Dépoli	720 à 750	L13JPF07590	<b>2137822</b>	P37	<b>378,00</b>
Argent Mat	Dépoli	770 à 800	L13JPF08090	<b>2137495</b>	P37	<b>392,00</b>
Argent Mat	Dépoli	870 à 900	L13JPF09090	<b>2137498</b>	P37	<b>416,00</b>
Argent Mat	Dépoli	970 à 1000	L13JPF10090	<b>2137501</b>	P37	<b>455,00</b>

### DJANGO - PIVOTANTE ACCÈS DE FACE

## LEDA

### PORTE DJANGO PIVOTANTE TOTALE ACCÈS DE FACE PROFIL ARGENT BRILLANT VERRE TRANSPARENT

Ouverture extérieure - Vitrage 6 mm anti-calcaire Glass Protect - Hauteur 2000 mm



Finition profilé	Finition vitrage	Largeur (mm)	Réf	Code	CR	€ HT
Argent brillant	Transparent	770 à 800	L13DJ400133	<b>1246170</b>	P37	<b>827,00</b>
Argent brillant	Transparent	870 à 900	L13DJ400233	<b>1246171</b>	P37	<b>864,00</b>
Argent brillant	Transparent	970 à 1000	L13DJ400333	<b>1246172</b>	P37	<b>900,00</b>

TYXO - PIVOTANTE ACCÈS DE FACE

# LEDA

## PORTE TYXO PIVOTANTE ACCÈS DE FACE PROFIL ARGENT BRILLANT VERRE TRANSPARENT

Porte pivotante, axe excentré - Vitrage 5 mm, traité Glass Protect - Hauteur 1900 mm - Réversible



Finition profilé	Finition vitrage	Largeur (mm)	Réf	Code	CR	€ HT
Argent brillant	Transparent	770 à 804	L13TX6P0833	<b>1413608</b>	P03	<b>377,00</b>
Argent brillant	Transparent	870 à 904	L13TX6P0933	<b>1413609</b>	P03	<b>405,00</b>
Argent brillant	Transparent	970 à 1004	L13TX6P1033	<b>1413610</b>	P09	<b>435,00</b>

TYXO - COULISSANTE ACCÈS DE FACE

# LEDA

## PORTE TYXO COULISSANTE ACCÈS DE FACE PROFIL ARGENT BRILLANT VERRE TRANSPARENT

Porte coulissante sans seuil, 1 partie fixe, 1 porte coulissante - Version porte à droite - Poignée ergonomique porte-serviette - Vitrage 5 mm, traité Glass Protect - Hauteur 1900 mm



Finition profilé	Finition vitrage	Largeur (mm)	Réf	Code	CR	€ HT
Argent brillant	Transparent	1170 à 1204	L13TX71C1233	<b>2012842</b>	P03	<b>646,00</b>
Argent brillant	Transparent	1370 à 1404	L13TX71C1433	<b>2012843</b>	P03	<b>733,00</b>

TYXO - BATTANTE ACCÈS DE FACE

# LEDA

## PORTE TYXO BATTANTE ACCÈS DE FACE PROFIL ARGENT BRILLANT VERRE TRANSPARENT

2 portes battantes (ouverture extérieure uniquement) - Vitrage 5 mm, traité Glass Protect - Hauteur 1900 mm



Finition profilé	Finition vitrage	Largeur (mm)	Réf	Code	CR	€ HT
Argent brillant	Transparent	770 à 804	L13TX6PB08033	<b>1413614</b>	P11	<b>447,00</b>
Argent brillant	Transparent	870 à 904	L13TX6PB09033	<b>1413615</b>	P11	<b>481,00</b>
Argent brillant	Transparent	970 à 1004	L13TX6PB10033	<b>1413616</b>	P11	<b>522,00</b>

TYXO - PAROI FIXE

# LEDA

## PAROI TYXO FIXE PROFIL ARGENT BRILLANT VERRE TRANSPARENT

Vitrage 5 mm, traité Glass Protect - Hauteur 1900 mm - Paroi réversible Pour montage en angle ou en milieu de mur avec porte



Finition profilé	Finition vitrage	Largeur (mm)	Réf	Code	CR	€ HT
Argent brillant	Transparent	780 à 797	L13TX608033	<b>1413611</b>	P03	<b>254,00</b>
Argent brillant	Transparent	880 à 897	L13TX609033	<b>1413612</b>	P03	<b>276,00</b>
Argent brillant	Transparent	980 à 997	L13TX610033	<b>1413613</b>	P03	<b>297,00</b>

TYXO - COULISSANTE ACCÈS D'ANGLE

# LEDA

## PORTE TYXO COULISSANTE ACCÈS D'ANGLE PROFIL ARGENT BRILLANT VERRE TRANSPARENT

2 portes coulissantes 2 vantaux - Vitrage 5 mm, traitement Glass Protect - Hauteur 1900 mm - Réversible



Finition profilé	Finition vitrage	Largeur (mm)	Réf	Code	CR	€ HT
Argent brillant	Transparent	773 à 790	L13TX600133	<b>1413605</b>	P03	<b>408,00</b>
Argent brillant	Transparent	873 à 890	L13TX600233	<b>1413606</b>	P03	<b>435,00</b>
Argent brillant	Transparent	973 à 990	L13TX600433	<b>1413607</b>	P11	<b>454,00</b>

ATOUT 3 - PIVOTANTE ACCÈS DE FACE

# LEDA

## PORTE PIVOTANTE ATOUT 3 ACCÈS D'ANGLE

Porte pivotante axe excentré - Avec poignée ergonomique porte-serviette chromée - Vitrage transparent 5 mm - Ouverture extérieure - Hauteur 1900 mm



Finition profilé	Finition vitrage	Largeur (mm)	Réf	Code	CR	€ HT
Blanc	Transparent	660 à 700	L13AT3P07031	<b>2960250</b>	P09	<b>284,00</b>
Blanc	Transparent	760 à 800	L13AT3P08031	<b>2960252</b>	P09	<b>304,00</b>
Blanc	Transparent	860 à 900	L13AT3P09031	<b>2960254</b>	P09	<b>319,00</b>
Blanc	Transparent	960 à 1000	L13AT3P10031	<b>2960256</b>	P09	<b>351,00</b>

# LEDA

## PORTE ATOUT 3 PIVOTANTE ACCÈS DE FACE PROFIL BLANC VERRE SÉRIGRAPHIÉ

Porte pivotante axe excentré - Avec poignée ergonomique porte-serviette chromée - Vitrage sérigraphié 5 mm - Ouverture extérieure - Hauteur 1900 mm.



Finition profilé	Finition vitrage	Largeur (mm)	Réf	Code	CR	€ HT
Blanc	Sérigraphié	660 à 700	L13AT3P07011	<b>2960249</b>	P09	<b>284,00</b>
Blanc	Sérigraphié	760 à 800	L13AT3P08011	<b>2960251</b>	P09	<b>304,00</b>
Blanc	Sérigraphié	860 à 900	L13AT3P09011	<b>2960253</b>	P09	<b>319,00</b>
Blanc	Sérigraphié	960 à 1000	L13AT3P10011	<b>2960255</b>	P09	<b>351,00</b>

ATOUT 3 - BATTANTE ACCÈS DE FACE

# LEDA

## PORTE ATOUT 3 BATTANTE ACCÈS DE FACE PROFIL BLANC VERRE TRANSPARENT

Avec poignées ergonomiques portes-serviettes chromées - Porte battante ouverture extérieure - Vitrage transparent 5 mm - Hauteur 1900 mm - Réversible.



Finition profilé	Finition vitrage	Largeur (mm)	Réf	Code	CR	€ HT
Blanc	Transparent	660 à 700	L13AT3B07031	<b>2960258</b>	P08	<b>372,00</b>
Blanc	Transparent	760 à 800	L13AT3B08031	<b>2960260</b>	P08	<b>400,00</b>
Blanc	Transparent	860 à 900	L13AT3B09031	<b>2960262</b>	P08	<b>422,00</b>
Blanc	Transparent	960 à 1000	L13AT3B10031	<b>2960264</b>	P08	<b>452,00</b>

# LEDA

## PORTE ATOUT 3 BATTANTE ACCÈS DE FACE PROFIL BLANC VERRE SÉRIGRAPHIÉ

Avec poignées ergonomiques portes-serviettes chromées - Ouverture extérieure - Vitrage sérigraphié 5 mm - Hauteur 1900 mm - Réversible.



Finition profilé	Finition vitrage	Largeur (mm)	Réf	Code	CR	€ HT
Blanc	Sérigraphié	660 à 700	L13AT3B07011	<b>2960257</b>	P08	<b>372,00</b>
Blanc	Sérigraphié	760 à 800	L13AT3B08011	<b>2960259</b>	P08	<b>400,00</b>
Blanc	Sérigraphié	860 à 900	L13AT3B09011	<b>2960261</b>	P08	<b>422,00</b>
Blanc	Sérigraphié	960 à 1000	L13AT3B10011	<b>2960263</b>	P08	<b>452,00</b>

**ATOUT 3 - COULISSANTE ACCÈS D'ANGLE**

**LEDA**

**PORTE COULISSANTE ATOUT 3 ACCÈS D'ANGLE**

Réversible - Portes coulissantes 2 x 2 vantaux (2 fixes+ 2 mobiles) - Vitrage transparent 5 mm - Avec poignées ergonomiques portes-serviettes chromées - Roulettes déclinables - Hauteur 1900 mm.



Finition profilé	Finition vitrage	Largeur (mm)	Réf	Code	CR	€ HT
Blanc	Transparent	670 à 690	L13AT3CA07031	<b>2960218</b>	P33	<b>360,00</b>
Blanc	Transparent	670/690 et 770/790	L13AT3CA708031	<b>2960228</b>	P07	<b>362,00</b>
Blanc	Transparent	670/690 et 870/890	L13AT3CA709031	<b>2960230</b>	P08	<b>366,00</b>
Blanc	Transparent	670/690 et 970/990	L13AT3CA701031	<b>2960232</b>	P07	<b>393,00</b>
Blanc	Transparent	670/690 et 1170/1190	L13AT3CA701231	<b>2960234</b>	P07	<b>399,00</b>
Blanc	Transparent	770 à 790	L13AT3CA08031	<b>2960220</b>	P09	<b>379,00</b>
Blanc	Transparent	770/790 et 970/890	L13AT3CA809031	<b>2960236</b>	P07	<b>403,00</b>
Blanc	Transparent	770/790 et 970/990	L13AT3CA801031	<b>2960238</b>	P08	<b>416,00</b>
Blanc	Transparent	770/790 et 1170/1190	L13AT3CA801231	<b>2960242</b>	P08	<b>444,00</b>
Blanc	Transparent	870 à 990	L13AT3CA09031	<b>2960222</b>	P09	<b>406,00</b>
Blanc	Transparent	870/890 et 970/990	L13AT3CA901031	<b>2960240</b>	P07	<b>451,00</b>
Blanc	Transparent	870/890 et 1170/1190	L13AT3CA901231	<b>2960244</b>	P07	<b>461,00</b>
Blanc	Transparent	970 à 990	L13AT3CA10031	<b>2960224</b>	P07	<b>430,00</b>
Blanc	Transparent	1170 à 1190	L13AT3CA12031	<b>2960226</b>	P07	<b>496,00</b>

**LEDA**

**PORTE ATOUT 3 COULISSANTE ACCÈS D'ANGLE PROFIL BLANC VERRE SÉRIGRAPHIÉ**

Réversible - Portes coulissantes 2 x 2 vantaux - Vitrage sérigraphié 5 mm - Avec poignées ergonomiques portes-serviettes chromées - Roulettes déclinables



Finition profilé	Finition vitrage	Largeur (mm)	Réf	Code	CR	€ HT
Blanc	Sérigraphié	670 à 690	L13AT3CA07011	<b>2960217</b>	P33	<b>360,00</b>
Blanc	Sérigraphié	670/690 et 770/790	L13AT3CA708011	<b>2960227</b>	P07	<b>362,00</b>
Blanc	Sérigraphié	670/690 et 870/890	L13AT3CA709011	<b>2960229</b>	P08	<b>366,00</b>
Blanc	Sérigraphié	670/690 et 970/990	L13AT3CA701011	<b>2960231</b>	P07	<b>393,00</b>
Blanc	Sérigraphié	670/690 et 1170/1190	L13AT3CA701211	<b>2960233</b>	P07	<b>399,00</b>
Blanc	Sérigraphié	770 à 790	L13AT3CA08011	<b>2960219</b>	P09	<b>379,00</b>
Blanc	Sérigraphié	770/790 et 870/890	L13AT3CA809011	<b>2960235</b>	P07	<b>403,00</b>
Blanc	Sérigraphié	770/790 et 970/990	L13AT3CA801011	<b>2960237</b>	P08	<b>416,00</b>
Blanc	Sérigraphié	770/790 et 1170/1190	L13AT3CA801211	<b>2960241</b>	P08	<b>444,00</b>
Blanc	Sérigraphié	870 à 990	L13AT3CA09011	<b>2960221</b>	P09	<b>406,00</b>
Blanc	Sérigraphié	870/990 et 970/990	L13AT3CA901011	<b>2960239</b>	P07	<b>451,00</b>
Blanc	Sérigraphié	870/990 à 1170/1190	L13AT3CA901211	<b>2960243</b>	P07	<b>461,00</b>
Blanc	Sérigraphié	970 à 990	L13AT3CA10011	<b>2960223</b>	P07	<b>430,00</b>
Blanc	Sérigraphié	1170 à 1190	L13AT3CA12011	<b>2960225</b>	P07	<b>496,00</b>

**ATOUT 3 - COULISSANTE 1/4 DE ROND**

**LEDA**

**PORTE ATOUT 3 1/4 ROND COULISSANTE PROFIL BLANC VERRE TRANSPARENT**

2 portes coulissantes - Vitrage transparent 5 mm - Réversible - Avec poignées ergonomiques porte-serviette chromées - Roulettes déclinables - Hauteur 1900 mm.



Finition profilé	Finition vitrage	Largeur (mm)	Réf	Code	CR	€ HT
Blanc	Transparent	770 à 790	L13AT3QC08031	<b>2960246</b>	P07	<b>513,00</b>
Blanc	Transparent	870 à 890	L13AT3QC09031	<b>2960248</b>	P09	<b>543,00</b>

**ATOUT 3 - PAROI FIXE**

**LEDA**

**PAROI FIXE ATOUT 3**

Paroi fixe pour montage avec porte battante et pivotante axe excentré - Vitrage transparent 5 mm - Hauteur 1900 mm - Ne peut pas se monter seule.



Finition profilé	Finition vitrage	Largeur (mm)	Réf	Code	CR	€ HT
Blanc	Transparent	670 à 690	L13AT3F07031	<b>2960266</b>	P33	<b>225,00</b>
Blanc	Transparent	770 à 790	L13AT3F08031	<b>2960268</b>	P33	<b>233,00</b>
Blanc	Transparent	870 à 890	L13AT3F09031	<b>2960270</b>	P33	<b>248,00</b>
Blanc	Transparent	970 à 990	L13AT3F10031	<b>2960272</b>	P07	<b>297,00</b>

**LEDA**

**PAROI ATOUT 3 FIXE PROFIL BLANC VERRE SÉRIGRAPHIÉ**

Paroi fixe pour montage avec porte pivotante axe excentré et battante - Vitrage sérigraphié 5 mm - Hauteur 1900 mm - Ne peut pas se monter seule.



Finition profilé	Finition vitrage	Largeur (mm)	Réf	Code	CR	€ HT
Blanc	Sérigraphié	670 à 690	L13AT3F07011	<b>2960265</b>	P33	<b>225,00</b>
Blanc	Sérigraphié	770 à 790	L13AT3F08011	<b>2960267</b>	P33	<b>233,00</b>
Blanc	Sérigraphié	870 à 890	L13AT3F09011	<b>2960269</b>	P33	<b>248,00</b>
Blanc	Sérigraphié	970 à 990	L13AT3F10011	<b>2960271</b>	P07	<b>297,00</b>

**SMART EXPRESS - PORTE PIVOTANTE ACCÈS DE DE FACE**



**PORTE SMART EXPRESS PIVOTANTE ACCÈS DE FACE PROFIL BLANC VERRE TRANSPARENT**

Montage rapide - Nettoyage facile - Porte déclinable en partie basse - Hauteur 1900 mm



Finition profilé	Finition vitrage	Largeur (mm)	Réf	Code	CR	€ HT
Blanc	Transparent	800	PA1901BTNE	<b>2620470</b>	P34	<b>383,80</b>
Blanc	Transparent	900	PA1902BTNE	<b>2620472</b>	P34	<b>434,30</b>
Blanc	Transparent	1000	PA1903BTNE	<b>2620474</b>	P34	<b>469,65</b>
Blanc	Transparent	1100	PA1904BTNE	<b>2620476</b>	P34	<b>489,85</b>
Blanc	Transparent	1200	PA1905BTNE	<b>2620478</b>	P34	<b>514,09</b>

## ▶ PAROI DE DOUCHE FERMÉE (Suite)



### PORTE SMART EXPRESS PIVOTANTE ACCÈS DE FACE PROFIL CHROMÉ VERRE TRANSPARENT

Montage rapide - Nettoyage facile - Porte déclipable en partie basse - Hauteur 1900 mm



Finition profilé	Finition vitrage	Largeur (mm)	Réf	Code	CR	€ HT
Chromé	Transparent	900	PA1902CTNE	<b>2620473</b>	P34	<b>484,80</b>

### SMART EXPRESS - PORTE COULISSANTE ACCÈS DE FACE



### PORTE SMART EXPRESS COULISSANTE ACCÈS DE FACE PROFIL BLANC VERRE TRANSPARENT

Montage rapide - Nettoyage facile - Porte déclipable en partie basse - Hauteur 1900 mm



Finition profilé	Finition vitrage	Largeur (mm)	Réf	Code	CR	€ HT
Blanc	Transparent	1000	PA1911BTNE	<b>2620484</b>	P34	<b>491,87</b>
Blanc	Transparent	1100	PA1912BTNE	<b>2620486</b>	P34	<b>519,14</b>
Blanc	Transparent	1200	PA1913BTNE	<b>2620488</b>	P34	<b>545,40</b>
Blanc	Transparent	1300	PA1914BTNE	<b>2620490</b>	P34	<b>569,64</b>
Blanc	Transparent	1400	PA1915BTNE	<b>2620492</b>	P34	<b>593,88</b>

### SMART EXPRESS - PAROI FIXE



### PAROI FIXE SMART EXPRESS PROFIL BLANC VERRE TRANSPARENT

Montage express - Verre transparent anti-calcaire - Vis invisibles - Hauteur 1900 mm



Finition profilé	Finition vitrage	Largeur (mm)	Réf	Code	CR	€ HT
Blanc	Transparent	700	PA1930BTNE	<b>2620500</b>	P34	<b>235,33</b>
Blanc	Transparent	800	PA1931BTNE	<b>2620502</b>	P34	<b>277,75</b>
Blanc	Transparent	900	PA1932BTNE	<b>2620504</b>	P34	<b>290,88</b>

### SMART EXPRESS - PORTE COULISSANTE ACCÈS D'ANGLE



### PORTE SMART EXPRESS COULISSANTE ACCÈS D'ANGLE PROFIL BLANC VERRE TRANSPARENT

Montage rapide - Portes déclipables en partie basse - Hauteur 1900 mm



Finition profilé	Finition vitrage	Largeur (mm)	Réf	Code	CR	€ HT
Blanc	Transparent	775 à 790	PA1922BTNE	<b>2620498</b>	P34	<b>587,82</b>
Blanc	Transparent	875 à 890	PA1921BTNE	<b>2620496</b>	P34	<b>577,72</b>

### SMART DESIGN - PORTE PIVOTANTE ACCÈS DE FACE



### PORTE SMART DESIGN PIVOTANTE ACCÈS DE FACE PROFIL BLANC VERRE TRANSPARENT

Verre 6 mm avec traitement anti-calcaire - Largeur de passage optimisée - Ouverture intérieure/extérieure à 180° - Montage en angle ou contre un mur avec la paroi Smart Design Fixe - Hauteur 2000 mm



Finition profilé	Finition vitrage	Largeur (mm)	Réf	Code	CR	€ HT
Blanc	Transparent	775 à 800	PA90202BTNE	<b>3144565</b>	P08	<b>430,14</b>

### YOUNG 2 - PORTE PIVOTANTE ACCÈS DE FACE



### PORTE DE DOUCHE YOUNG 2.0 PIVOTANTE ACCÈS DE FACE PROFIL SILVER VERRE TRANSPARENT

Porte douche pivotante pour installation en niche ou associé à 1 panneau fixe latéral - Poignée métallique chrome - Traitement anti-gouttes - Vitrage épaisseur 6 mm - Hauteur 2000 mm



Finition profilé	Finition vitrage	Largeur (mm)	Réf	Code	CR	€ HT
Silver	Transparent	770 à 810	Y21B77-1B	<b>3317551</b>	P01	<b>508,00</b>
Silver	Transparent	870 à 910	Y21B87-1B	<b>2851034</b>	P01	<b>534,00</b>
Silver	Transparent	970 à 1010	Y21B97-1B	<b>3317552</b>	P01	<b>558,00</b>

### YOUNG 2 - PORTE BATTANTE ACCÈS DE FACE



### PORTE DE DOUCHE YOUNG 2.0 BATTANTE ACCÈS DE FACE PROFIL SILVER VERRE TRANSPARENT

Poignée métallique chrome - Traitement anti-gouttes - Aspect brillant durable - Vitrage épaisseur 6 mm - Hauteur 2000 mm



Finition profilé	Finition vitrage	Largeur (mm)	Réf	Code	CR	€ HT
Silver	Transparent	770 à 810	Y22B77-1B	<b>3317553</b>	P01	<b>661,00</b>
Silver	Transparent	870 à 910	Y22B87-1B	<b>3317554</b>	P01	<b>691,00</b>
Silver	Transparent	970 à 1010	Y22B97-1B	<b>3317555</b>	P01	<b>720,00</b>
Silver	Transparent	1170 à 1210	Y22B117-1B	<b>3317556</b>	P01	<b>750,00</b>

### YOUNG 2 - PAROI FIXE



### PAROI DE DOUCHE YOUNG 2.0 FIXE PROFIL SILVER VERRE TRANSPARENT

Livré avec un barre de renfort en 100 mm - Traitement anti-gouttes - Vitrage épaisseur : 6 mm - Hauteur 2000 mm



Finition profilé	Finition vitrage	Largeur (mm)	Réf	Code	CR	€ HT
Silver	Transparent	770 à 790	Y2F1B77-1B	<b>3317558</b>	P01	<b>376,00</b>
Silver	Transparent	870 à 890	Y2F1B87-1B	<b>2851035</b>	P01	<b>392,00</b>



JAZZ EXTENSIBLE - PIVOTANTE ACCÈS DE FACE

# LEDA

## PORTE JAZZ PLUS EXTENSIBLE PIVOTANTE ACCÈS DE FACE AXE EXCENTRÉ PROFIL BLANC VERRE TRANSPARENT

Porte pivotante axe excentré - 1 partie fixe 1 partie pivotante - Vitrage 6 mm anti-calcaire GlasPlus - Hauteur 2000 mm



Finition profilé	Finition vitrage	Largeur (mm)	Réf	Code	CR	€ HT
Blanc	Transparent	960 à 1160	L13JXPE11631	<b>2137691</b>	P37	<b>812,00</b>
Blanc	Transparent	1160 à 1360	L13JXPE13631	<b>2137694</b>	P37	<b>912,00</b>

# LEDA

## PORTE JAZZ PLUS EXTENSIBLE PIVOTANTE ACCÈS DE FACE AXE EXCENTRÉ PROFIL ARGENT MAT VERRE TRANSPARENT

Porte pivotante axe excentré - 1 partie fixe 1 partie pivotante - Vitrage 6 mm anti-calcaire GlasPlus - Hauteur 2000 mm



Finition profilé	Finition vitrage	Largeur (mm)	Réf	Code	CR	€ HT
Argent Mat	Transparent	960 à 1160	L13JXPE11630	<b>2137690</b>	P37	<b>812,00</b>
Argent Mat	Transparent	1160 à 1360	L13JXPE13630	<b>2137693</b>	P37	<b>912,00</b>

# LEDA

## PORTE JAZZ PLUS EXTENSIBLE PIVOTANTE ACCÈS DE FACE AXE EXCENTRÉ PROFIL ARGENT MAT VERRE DÉPOLI

Porte pivotante axe excentré - 1 partie fixe 1 partie pivotante - Vitrage 6 mm anti-calcaire GlasPlus - Hauteur 2000 mm



Finition profilé	Finition vitrage	Largeur (mm)	Réf	Code	CR	€ HT
Argent Mat	Dépoli dégradé	960 à 1160	L13JXPE11690	<b>2137978</b>	P37	<b>885,00</b>
Argent Mat	Dépoli dégradé	1160 à 1360	L13JXPE13690	<b>2137984</b>	P37	<b>992,00</b>

JAZZ EXTENSIBLE - COULISSANTE ACCÈS DE FACE

# LEDA

## PORTE JAZZ PLUS EXTENSIBLE COULISSANTE ACCÈS DE FACE PROFIL BLANC VERRE TRANSPARENT

Porte coulissante 2 vantaux 1 fixe + 1 mobile - Porte coulissante déclipable - Vitrage 6 mm anti-calcaire GlasPlus - Hauteur 2000 mm - Réversible



Finition profilé	Finition vitrage	Largeur (mm)	Réf	Code	CR	€ HT
Blanc	Transparent	960 à 1060	L13JXC210631	<b>2137678</b>	P37	<b>646,00</b>
Blanc	Transparent	1060 à 1160	L13JXC211631	<b>2137558</b>	P37	<b>689,00</b>
Blanc	Transparent	1160 à 1360	L13JXC213631	<b>2137560</b>	P37	<b>759,00</b>
Blanc	Transparent	1360 à 1700	L13JXC217031	<b>2137562</b>	P37	<b>858,00</b>

# LEDA

## PORTE JAZZ PLUS EXTENSIBLE COULISSANTE ACCÈS DE FACE PROFIL ARGENT MAT VERRE TRANSPARENT

Porte coulissante 2 vantaux 1 fixe + 1 mobile - Porte coulissante déclipable - Vitrage 6 mm anti-calcaire GlasPlus - Hauteur 2000 mm - Réversible



Finition profilé	Finition vitrage	Largeur (mm)	Réf	Code	CR	€ HT
Argent Mat	Transparent	960 à 1060	L13JXC210630	<b>2137677</b>	P37	<b>646,00</b>
Argent Mat	Transparent	1060 à 1160	L13JXC211630	<b>2137679</b>	P37	<b>689,00</b>
Argent Mat	Transparent	1160 à 1360	L13JXC213630	<b>2137559</b>	P37	<b>759,00</b>
Argent Mat	Transparent	1360 à 1700	L13JXC217030	<b>2137561</b>	P37	<b>858,00</b>

# LEDA

## PORTE JAZZ PLUS EXTENSIBLE COULISSANTE ACCÈS DE FACE PROFIL ARGENT MAT VERRE DÉPOLI

Porte coulissante 2 vantaux 1 fixe + 1 mobile - Porte coulissante déclipable - Vitrage 6 mm anti-calcaire GlasPlus - Hauteur 2000 mm - Réversible



Finition profilé	Finition vitrage	Largeur (mm)	Réf	Code	CR	€ HT
Argent Mat	Dépoli dégradé	960 à 1060	L13JXC210690	<b>2137924</b>	P37	<b>699,00</b>
Argent Mat	Dépoli dégradé	1060 à 1160	L13JXC211690	<b>2137931</b>	P37	<b>745,00</b>
Argent Mat	Dépoli dégradé	1160 à 1360	L13JXC213690	<b>2137682</b>	P37	<b>820,00</b>
Argent Mat	Dépoli dégradé	1360 à 1700	L13JXC217090	<b>2137685</b>	P37	<b>927,00</b>

JAZZ - ACCESSOIRES

# LEDA

## BARRE DE STABILISATION MURALE POUR JAZZ PLUS

Longueur 1200 mm - Recoupable - Fixation sur le verre de la paroi fixe - Permet de stabiliser une paroi de douche fermée pour un montage avec une porte Jazz+ non cadrée



Réf	Code	CR	€ HT
L13ST7023	<b>2016011</b>	P37	<b>108,00</b>

# LEDA

## BARRE DE STABILISATION PLAFOND

Barre universelle pour vitrage d'épaisseur 5, 6 ou 8 mm - Longueur 1230 mm - Fixation sur le verre de la paroi - 4 inserts adaptateurs - Profilé Ø 25 mm long. 1230 mm recoupable



Réf	Code	CR	€ HT
L13ST7103	<b>2016012</b>	P37	<b>159,00</b>

YOUNG 2 - PORTE PIVOTANTE ACCÈS DE FACE



## PORTE DE DOUCHE YOUNG 2.0 BATTANTE ACCÈS DE FACE PROFIL SILVER VERRE TRANSPARENT

Porte battante avec une paroi fixe en alignement (paroi fixe de 40 à 42 cm) - Installation en niche ou associée avec 1 panneau fixe latéral YOUNG 2.0 F1B non fourni - Vitrage épaisseur 6 mm - Hauteur 2000 mm



Finition profilé	Finition vitrage	Largeur (mm)	Réf	Code	CR	€ HT
Silver	Transparent	1170 à 1210	Y22P117-1B	<b>3317557</b>	P01	<b>684,00</b>



## PORTE DE DOUCHE YOUNG 2.0 PIVOTANTE ACCÈS DE FACE PROFIL SILVER VERRE TRANSPARENT

Porte pivotante et repliable - Poignée métallique ergonomique - Mécanisme relevable à l'ouverture vers l'extérieur et vers l'intérieur - Installation en niche ou en union avec panneaux fixes latéraux Young 2.0 F1B. - Traitement anti-gouttes - Vitrage épaisseur 6 mm



Finition profilé	Finition vitrage	Largeur (mm)	Réf	Code	CR	€ HT
Silver	Transparent	1170 à 1210	Y2GFL117-1B	<b>3317559</b>	P01	<b>666,00</b>
Silver	Transparent	1370 à 1410	Y2GFL137-1B	<b>3317560</b>	P01	<b>745,00</b>

## ► CABINE DE DOUCHE - HYDROMASSAGE

### ODYSSÉE HYDRO PORTE COULISSANTE

## LEDA

### CABINE ODYSÉE HYDRO RECTANGULAIRE PORTE COULISSANTE

Accès d'angle - Vitrage transparent 5 mm - Douche de tête Ø 150 mm - 8 jets et cervical orientable - Douchette à main 4 jets - Receveur ABS PMMA renforcé, pieds réglables, chassis - Cabine avec coiffe - Montage sans silicone



Dimensions (L x l) (cm)	Hauteur (cm)	Type d'accès	Type d'ouverture	Réf	Code	CR	€ HT
100 x 80	219	Accès d'angle	Coulissante	L110D3541	<b>1215089</b>	P37	<b>1799,00</b>
120 x 80	219	Accès d'angle	Coulissante	L110D3519	<b>1215090</b>	P37	<b>1950,00</b>

## LEDA

### CABINE ODYSÉE HYDRO 1/4 ROND PORTE COULISSANTE

Accès d'angle - Vitrage transparent 5 mm - Douche de tête Ø 150 mm - 8 jets et cervical orientable - Douchette à main 4 jets - Receveur ABS PMMA renforcé, pieds réglables, chassis - Cabine avec coiffe - Montage sans silicone



Dimensions (L x l) (cm)	Hauteur (cm)	Type d'accès	Type d'ouverture	Réf	Code	CR	€ HT
90 x 90	220	Accès d'angle	Coulissante	L110D3539	<b>1215092</b>	P37	<b>1720,00</b>

## ► CABINE DE DOUCHE - INTÉGRALE AVANTAGE

### KARA CARRÉE - PORTE FACE PIVOTANTE

## LEDA

### CABINE KARA AVANTAGE CARRÉE PORTE PIVOTANTE - FOND BLANC

Verre transparent, profilé argent mat - Mitigeur thermostatique - Douche de tête Ø 230 mm - Bras de douche de 330 mm - Douchette à main Ø 115 mm, 3 jets - Receveur renforcé fibre de verre et pieds réglables



Dimensions (L x l) (cm)	Hauteur (cm)	Type d'accès	Type d'ouverture	Réf	Code	CR	€ HT
80 x 80	206	Accès de face	Pivotante	L11KA8C0301	<b>2137467</b>	P37	<b>1410,00</b>
90 x 90	206	Accès de face	Pivotante	L11KA8C0401	<b>2137468</b>	P37	<b>1656,00</b>

## LEDA

### CABINE KARA AVANTAGE CARRÉE PORTE PIVOTANTE - FOND GRIS

Verre transparent, profilé argent mat - Mitigeur thermostatique - Douche de tête Ø 230 mm - Bras de douche de 330 mm - Douchette à main Ø 115 mm, 3 jets - Receveur en ABS PMMA renforcé fibre de verre et pieds réglables



Dimensions (L x l) (cm)	Hauteur (cm)	Type d'accès	Type d'ouverture	Réf	Code	CR	€ HT
80 x 80	206	Accès de face	Pivotante	L11KA8C0302	<b>2137575</b>	P37	<b>1410,00</b>
90 x 90	206	Accès de face	Pivotante	L11KA8C0402	<b>2137578</b>	P37	<b>1656,00</b>

### KARA CARRÉE - PORTE D'ANGLE COULISSANTE

## LEDA

### CABINE KARA AVANTAGE CARRÉE PORTE COULISSANTE D'ANGLE - FOND BLANC

Verre transparent, profilé argent mat - Mitigeur thermostatique - Douche de tête Ø 230 mm - Bras de douche de 330 mm - Douchette à main Ø 115 mm, 3 jets - Receveur renforcé fibre de verre et pieds réglables



Dimensions (L x l) (cm)	Hauteur (cm)	Type d'accès	Type d'ouverture	Réf	Code	CR	€ HT
80 x 80	206	Accès d'angle	Coulissante	L11KA8C0101	<b>2137465</b>	P37	<b>1410,00</b>
90 x 90	206	Accès d'angle	Coulissante	L11KA8C0201	<b>2137466</b>	P37	<b>1656,00</b>

## LEDA

### CABINE KARA AVANTAGE CARRÉE PORTE COULISSANTE D'ANGLE - FOND GRIS

Verre transparent, profilé argent mat - Mitigeur thermostatique - Douche de tête Ø 230 mm - Bras de douche de 330 mm - Douchette à main Ø 115 mm, 3 jets - Receveur renforcé fibre de verre et pieds réglables



Dimensions (L x l) (cm)	Hauteur (cm)	Type d'accès	Type d'ouverture	Réf	Code	CR	€ HT
80 x 80	206	Accès d'angle	Coulissante	L11KA8C0102	<b>2137569</b>	P37	<b>1410,00</b>
90 x 90	206	Accès d'angle	Coulissante	L11KA8C0202	<b>2137572</b>	P37	<b>1656,00</b>

### KARA RECTANGULAIRE - PORTE FACE PIVOTANTE

## LEDA

### CABINE KARA AVANTAGE RECTANGULAIRE PORTE PIVOTANTE - FOND BLANC

Verre transparent, profilé argent mat - Mitigeur thermostatique - Douche de tête Ø 230 mm - Bras de douche de 330 mm - Douchette à main Ø 115 mm, 3 jets - Receveur renforcé fibre de verre et pieds réglables



Dimensions (L x l) (cm)	Hauteur (cm)	Type d'accès	Type d'ouverture	Réf	Code	CR	€ HT
100 x 80	206	Accès de face	Pivotante	L11KA8R0401	<b>2137473</b>	P37	<b>1715,00</b>
120 x 80	206	Accès de face	Pivotante	L11KA8R0601	<b>2137475</b>	P37	<b>1829,00</b>
120 x 90	206	Accès de face	Pivotante	L11KA8R0701	<b>2137476</b>	P37	<b>1900,00</b>

## LEDA

### CABINE KARA AVANTAGE RECTANGULAIRE PORTE PIVOTANTE MONTAGE EN NICHE - FOND BLANC

Ouverture de face - Verre transparent, profilé argent mat - Mitigeur thermostatique - Douche de tête Ø 230 mm, jet pluie - Bras de douche de 330 mm orientable et réglable en hauteur - Douchette à main Ø 115 mm, 3 jets - Flexible de douche silver mat 150 cm - Receveur renforcé fibre de verre et pieds réglables



Dimensions (L x l) (cm)	Hauteur (cm)	Type d'accès	Type d'ouverture	Réf	Code	CR	€ HT
100 x 80	206	Accès de face	Pivotante	L11KA8R0501	<b>2137474</b>	P37	<b>1715,00</b>

## LEDA

### CABINE KARA AVANTAGE RECTANGULAIRE PORTE PIVOTANTE - FOND GRIS

Verre transparent, profilé argent mat - Mitigeur thermostatique  
- Douche de tête Ø 230 mm - Bras de douche de 330 mm  
- Douchette à main Ø 115 mm, 3 jets - Receveur renforcé fibre de verre et pieds réglables



Dimensions (L x l) (cm)	Hauteur (cm)	Type d'accès	Type d'ouverture	Réf	Code	CR	€ HT
100 x 80	206	Accès de face	Pivotante	L11KA8R0402	<b>2137593</b>	P37	<b>1715,00</b>
120 x 80	206	Accès de face	Pivotante	L11KA8R0602	<b>2137599</b>	P37	<b>1829,00</b>
120 x 90	206	Accès de face	Pivotante	L11KA8R0702	<b>2137602</b>	P37	<b>1900,00</b>

## LEDA

### CABINE KARA AVANTAGE RECTANGULAIRE PORTE PIVOTANTE MONTAGE EN NICHE - FOND GRIS

Ouverture de face - Verre transparent, profilé argent mat - Mitigeur thermostatique - Douche de tête Ø 230 mm, jet pluie - Bras de douche de 330 mm orientable et réglable en hauteur - Douchette à main Ø 115 mm, 3 jets - Flexible de douche silver mat 150 cm - Receveur AB86 renforcé fibre de verre et pieds réglables



Dimensions (L x l) (cm)	Hauteur (cm)	Type d'accès	Type d'ouverture	Réf	Code	CR	€ HT
100 x 80	206	Accès de face	Pivotante	L11KA8R0502	<b>2137596</b>	P37	<b>1715,00</b>

### KARA RECTANGULAIRE - PORTE FACE COULISSANTE

## LEDA

### CABINE KARA AVANTAGE RECTANGULAIRE PORTE COULISSANTE - FOND BLANC

Verre transparent, profilé argent mat - Mitigeur thermostatique  
- Douche de tête Ø 230 mm - Bras de douche de 330 mm  
- Douchette à main Ø 115 mm, 3 jets - Receveur renforcé fibre de verre et pieds réglables



Dimensions (L x l) (cm)	Hauteur (cm)	Type d'accès	Type d'ouverture	Réf	Code	CR	€ HT
120 x 80	206	Accès de face	Coulissante	L11KA8R0801	<b>2137477</b>	P37	<b>1829,00</b>
120 x 90	206	Accès de face	Coulissante	L11KA8R0901	<b>2137478</b>	P37	<b>1900,00</b>

## LEDA

### CABINE KARA AVANTAGE RECTANGULAIRE PORTE COULISSANTE - FOND GRIS

Verre transparent, profilé argent mat - Mitigeur thermostatique  
- Douche de tête Ø 230 mm - Bras de douche de 330 mm  
- Douchette à main Ø 115 mm, 3 jets - Receveur renforcé fibre de verre et pieds réglables



Dimensions (L x l) (cm)	Hauteur (cm)	Type d'accès	Type d'ouverture	Réf	Code	CR	€ HT
120 x 80	206	Accès de face	Coulissante	L11KA8R0802	<b>2137605</b>	P37	<b>1829,00</b>
120 x 90	206	Accès de face	Coulissante	L11KA8R0902	<b>2137608</b>	P37	<b>1900,00</b>

### KARA RECTANGULAIRE - PORTE D'ANGLE COULISSANTE

## LEDA

### CABINE KARA AVANTAGE RECTANGULAIRE PORTE COULISSANTE D'ANGLE - FOND BLANC

Verre transparent profilé argent mat - Mitigeur thermostatique  
- Douche de tête Ø 230 mm - Bras de douche de 330 mm  
- Douchette à main Ø 115 mm, 3 jets - Receveur renforcé fibre de verre et pieds réglables



Dimensions (L x l) (cm)	Hauteur (cm)	Type d'accès	Type d'ouverture	Réf	Code	CR	€ HT
100 x 80	206	Accès d'angle	Coulissante	L11KA8R0101	<b>2137470</b>	P37	<b>1715,00</b>
120 x 80	206	Accès d'angle	Coulissante	L11KA8R0201	<b>2137471</b>	P37	<b>1829,00</b>
120 x 90	206	Accès d'angle	Coulissante	L11KA8R0301	<b>2137472</b>	P37	<b>1900,00</b>

## LEDA

### CABINE KARA AVANTAGE RECTANGULAIRE PORTE COULISSANTE D'ANGLE - FOND GRIS

Verre transparent, profilé argent mat - Mitigeur thermostatique  
- Douche de tête Ø 230 mm - Bras de douche de 330 mm  
- Douchette à main Ø 115 mm, 3 jets - Receveur renforcé fibre de verre et pieds réglables



Dimensions (L x l) (cm)	Hauteur (cm)	Type d'accès	Type d'ouverture	Réf	Code	CR	€ HT
100 x 80	206	Accès d'angle	Coulissante	L11KA8R0102	<b>2137584</b>	P37	<b>1715,00</b>
120 x 80	206	Accès d'angle	Coulissante	L11KA8R0202	<b>2137587</b>	P37	<b>1829,00</b>
120 x 90	206	Accès d'angle	Coulissante	L11KA8R0302	<b>2137590</b>	P37	<b>1900,00</b>

### KARA 1/4 ROND - PORTE D'ANGLE COULISSANTE

## LEDA

### CABINE KARA AVANTAGE 1/4 ROND PORTE COULISSANTE - FOND BLANC

Verre transparent, profilé argent mat - Mitigeur thermostatique - Douche de tête Ø 230 mm, jet pluie - Bras de douche 330 mm orientable et réglable en hauteur - Douchette à main Ø 115 mm, 3 jets - Flexible douche silver mat 150 cm - Receveur renforcé fibre de verre, pieds réglables



Dimensions (L x l) (cm)	Hauteur (cm)	Type d'accès	Type d'ouverture	Réf	Code	CR	€ HT
90 x 90	206	Accès d'angle	Coulissante	L11KA8Q0101	<b>2137469</b>	P37	<b>1715,00</b>

## LEDA

### CABINE KARA AVANTAGE 1/4 ROND PORTE COULISSANTE - FOND GRIS

Verre transparent, profilé argent mat - Mitigeur thermostatique - Douche de tête Ø 230 mm, jet pluie - Bras douche 330 mm orientable et réglable en hauteur - Douchette à main Ø 115 mm, 3 jets - Flexible douche silver mat 150 cm - Receveur AB89 renforcé fibre de verre et pieds réglables



Dimensions (L x l) (cm)	Hauteur (cm)	Type d'accès	Type d'ouverture	Réf	Code	CR	€ HT
90 x 90	206	Accès d'angle	Coulissante	L11KA8Q0102	<b>2137581</b>	P37	<b>1715,00</b>

IZIBOX 2 CARRÉE - PORTE FACE PIVOTANTE

**LEDA**

**CABINE IZIBOX 2 CONFORT CARRÉE D'ANGLE PORTE PIVOTANTE VERRE TRANSPARENT**

Porte pivotante - Verre transparent 5 mm - Équipée mitigeur mécanique - Montage sans silicone - Panneau de fond avec étagères intégrées - Douchette à main 3 jets Ø 100 mm à picots anti-calcaire.



Dimensions (L x l) (cm)	Hauteur (cm)	Type d'accès	Type d'ouverture	Réf	Code	CR	€ HT
70 x 70	202	Accès de face	Pivotante	L11IZBP0070	<b>2971413</b>	P11	<b>970,00</b>
80 x 80	202	Accès de face	Pivotante	L11IZBP0080	<b>2971415</b>	P11	<b>1060,00</b>
90 x 90	202	Accès de face	Pivotante	L11IZBP0090	<b>2971417</b>	P11	<b>1150,00</b>

**LEDA**

**CABINE IZIBOX 2 CONFORT CARRÉE D'ANGLE PORTE PIVOTANTE VERRE OPAQUE CENTRAL**

Porte pivotante - Verre 5 mm - Vitrage opaque, bande centrale h. 80 cm - Équipée mitigeur mécanique - Montage sans silicone - Panneau de fond avec étagères intégrées - Douchette à main 3 jets Ø 100 mm à picots anti-calcaire.



Dimensions (L x l) (cm)	Hauteur (cm)	Type d'accès	Type d'ouverture	Réf	Code	CR	€ HT
70 x 70	202	Accès de face	Pivotante	L11IZBP00701	<b>2971412</b>	P11	<b>1019,00</b>
80 x 80	202	Accès de face	Pivotante	L11IZBP00801	<b>2971414</b>	P11	<b>1113,00</b>
90 x 90	202	Accès de face	Pivotante	L11IZBP00901	<b>2971416</b>	P11	<b>1208,00</b>

IZIBOX 2 CARRÉE - PORTE D'ANGLE COULISSANTE

**LEDA**

**CABINE IZIBOX 2 CONFORT CARRÉE PORTE D'ANGLE COULISSANTE VERRE TRANSPARENT**

2 vantaux (1 fixe + 1 mobile) - Porte coulissante déclinable - Vitrage transparent 5 mm - Équipée d'un mitigeur mécanique - Montage sans silicone - Panneau de fond avec étagères intégrées - Douchette à main 3 jets Ø 100 mm à picots anti-calcaire.



Dimensions (L x l) (cm)	Hauteur (cm)	Type d'accès	Type d'ouverture	Réf	Code	CR	€ HT
80 x 80	202	Accès d'angle	Coulissante	L11IZBC0080	<b>2971447</b>	P11	<b>1060,00</b>
90 x 90	202	Accès d'angle	Coulissante	L11IZBC0090	<b>2971449</b>	P11	<b>1150,00</b>

**LEDA**

**CABINE IZIBOX 2 CONFORT CARRÉE PORTE D'ANGLE COULISSANTE VERRE OPAQUE CENTRAL**

2 vantaux (1 fixe + 1 mobile) - Porte coulissante déclinable - Verre 5 mm - Vitrage opaque, bande centrale h. 80 cm - Équipée d'un mitigeur mécanique - Montage sans silicone - Panneau de fond avec étagères intégrées - Douchette à main 3 jets Ø 100



Dimensions (L x l) (cm)	Hauteur (cm)	Type d'accès	Type d'ouverture	Réf	Code	CR	€ HT
80 x 80	202	Accès d'angle	Coulissante	L11IZBC00801	<b>2971446</b>	P07	<b>1113,00</b>
90 x 90	202	Accès d'angle	Coulissante	L11IZBC00901	<b>2971448</b>	P11	<b>1208,00</b>

IZIBOX 2 CARRÉE - PORTE FACE BATTANTE

**LEDA**

**CABINE IZIBOX 2 CONFORT CARRÉE PORTE BATTANTE VERRE TRANSPARENT**

Portes battantes - Verre transparent 5 mm - Équipée mitigeur mécanique - Montage sans silicone - Panneau de fond avec étagères intégrées - Douchette à main 3 jets Ø 100 mm à picots anti-calcaire.



Dimensions (L x l) (cm)	Hauteur (cm)	Type d'accès	Type d'ouverture	Réf	Code	CR	€ HT
70 x 70	202	Accès de face	Battante	L11IZBB0070	<b>2971433</b>	P11	<b>1020,00</b>
80 x 80	202	Accès de face	Battante	L11IZBB0080	<b>2971435</b>	P08	<b>1095,00</b>

**LEDA**

**CABINE IZIBOX 2 CONFORT CARRÉE PORTE BATTANTE VERRE OPAQUE CENTRAL**

Portes battantes - Verre 5 mm - Vitrage opaque, bande centrale h. 80 cm - Équipée mitigeur mécanique - Montage sans silicone - Panneau de fond avec étagères intégrées - Douchette à main 3 jets Ø 100 mm à picots anti-calcaire.



Dimensions (L x l) (cm)	Hauteur (cm)	Type d'accès	Type d'ouverture	Réf	Code	CR	€ HT
70 x 70	202	Accès de face	Battante	L11IZBB00701	<b>2971432</b>	P11	<b>1071,00</b>
80 x 80	202	Accès de face	Battante	L11IZBB00801	<b>2971434</b>	P08	<b>1150,00</b>

IZIBOX 2 RECTANGULAIRE - PORTE FACE COULISSANTE

**LEDA**

**CABINE IZIBOX 2 CONFORT RECTANGULAIRE PORTE FACE COULISSANTE VERRE TRANSPARENT**

3 vantaux (1 fixe + 2 mobiles) - Portes coulissantes déclinables - Vitrage transparent 5 mm - Équipée d'un mitigeur mécanique - Montage sans silicone - Panneau de fond avec étagères intégrées - Douchette à main 3 jets Ø 100 mm à picots anti-calcaire.



Dimensions (L x l) (cm)	Hauteur (cm)	Type d'accès	Type d'ouverture	Réf	Code	CR	€ HT
100 x 80	202	Accès de face	Coulissante	L11IZBCF1080	<b>2971429</b>	P01	<b>1590,00</b>
120 x 80	202	Accès de face	Coulissante	L11IZBCF1280	<b>2971431</b>	P01	<b>1620,00</b>

**LEDA**

**CABINE IZIBOX 2 CONFORT RECTANGULAIRE PORTE FACE COULISSANTE VERRE OPAQUE CENTRAL**

3 vantaux (1 fixe + 2 mobiles) - Portes coulissantes déclinables - Douchette à main 3 jets Ø 100 mm à picots anti-calcaire - Équipée d'un mitigeur mécanique - Verre 5 mm, bande centrale opaque h. 80 cm



Dimensions (L x l) (cm)	Hauteur (cm)	Type d'accès	Type d'ouverture	Réf	Code	CR	€ HT
100 x 80	202	Accès de face	Coulissante	L11IZBCF10801	<b>2971428</b>	P01	<b>1670,00</b>
120 x 80	202	Accès de face	Coulissante	L11IZBCF12801	<b>2971430</b>	P01	<b>1701,00</b>

IZIBOX 2 RECTANGULAIRE - PORTE D'ANGLE COULISSANTE

# LEDA

## CABINE IZIBOX 2 CONFORT RECTANGULAIRE PORTES D'ANGLES COULISSANTES VERRE TRANSPARENT

2 vantaux (1 fixe + 1 mobile) - Porte coulissante déclinable - Verre transparent 5 mm - Équipée d'un mitigeur mécanique - Montage sans silicone - Panneau de fond avec étagères intégrées - Douchette à main 3 jets Ø 100 mm à picots anti-calcaire.



Dimensions (L x l) (cm)	Hauteur (cm)	Type d'accès	Type d'ouverture	Réf	Code	CR	€ HT
100 x 80	202	Accès d'angle	Coulissante	L11ZBC1080	<b>2971443</b>	P11	<b>1250,00</b>
120 x 80	202	Accès d'angle	Coulissante	L11ZBC1280	<b>2971445</b>	P37	<b>1410,00</b>

# LEDA

## CABINE IZIBOX 2 CONFORT RECTANGULAIRE PORTES D'ANGLES COULISSANTES VERRE OPAQUE CENTRAL

2 vantaux (1 fixe + 1 mobile) - Portes coulissantes déclinables - Vitrage 5 mm - Vitrage opaque, bande centrale h. 80 cm - Équipée d'un mitigeur mécanique - Montage sans silicone - Panneau de fond avec étagères intégrées - Douchette à main 3 jets Ø 100 mm à picots anti-calcaire.



Dimensions (L x l) (cm)	Hauteur (cm)	Type d'accès	Type d'ouverture	Réf	Code	CR	€ HT
100 x 80	202	Accès d'angle	Coulissante	L11ZBC10801	<b>2971442</b>	P11	<b>1313,00</b>
120 x 80	202	Accès d'angle	Coulissante	L11ZBC12801	<b>2971444</b>	P11	<b>1481,00</b>

IZIBOX 2 1/4 ROND - PORTE D'ANGLE COULISSANTE

# LEDA

## CABINE IZIBOX 2 CONFORT 1/4 DE ROND PORTE D'ANGLE COULISSANTE VERRE TRANSPARENT

2 vantaux (1 fixe + 1 mobile) - Portes coulissantes déclinables - Verre transparent 5 mm - Équipée d'un mitigeur mécanique - Montage sans silicone - Panneau de fond avec étagères intégrées - Douchette à main 3 jets Ø 100 mm.



Dimensions (L x l) (cm)	Hauteur (cm)	Type d'accès	Type d'ouverture	Réf	Code	CR	€ HT
80 x 80	202	Accès d'angle	Coulissante	L11ZBQ0080	<b>2971425</b>	P01	<b>1115,00</b>
90 x 90	202	Accès d'angle	Coulissante	L11ZBQ0090	<b>2971427</b>	P11	<b>1280,00</b>

# LEDA

## CABINE IZIBOX 2 CONFORT 1/4 DE ROND PORTE D'ANGLE COULISSANTE VERRE OPAQUE CENTRAL

Vitrage granité, 4 mm - Installation en niche ou en angle - Accès de face, portes battantes, ouverture extérieure - Panneau de fond avec étagère, en ABS PMMA Blanc - Mitigeur mécanique.



Dimensions (L x l) (cm)	Hauteur (cm)	Type d'accès	Type d'ouverture	Réf	Code	CR	€ HT
80 x 80	202	Accès d'angle	Coulissante	L11ZBQ00801	<b>2971424</b>	P01	<b>1171,00</b>
90 x 90	202	Accès d'angle	Coulissante	L11ZBQ00901	<b>2971426</b>	P11	<b>1344,00</b>

IZIGLASS 2 CARRÉ - PORTE D'ANGLE COULISSANTE

# LEDA

## CABINE IZIGLASS 2 CARRÉE PORTES COULISSANTES VERRE TRANSPARENT

Montage en angle - 1 vantail fixe, 1 vantail mobile - Accès d'angle - Réversible - Hauteur : 2020 mm - Mitigeur thermostatique et barre de douche réglable et douchette à main 3 jets - Poignée de porte chromée - Receveur acrylique renforcé avec pieds réglables - Vitrage 5 mm profilés blancs - Habillage intérieur vert amande 4 mm



Dimensions (L x l) (cm)	Hauteur (cm)	Type d'accès	Type d'ouverture	Réf	Code	CR	€ HT
80 x 80	202	Accès d'angle	Coulissante	L11ZC0080	<b>2960287</b>	P11	<b>1160,00</b>
90 x 90	202	Accès d'angle	Coulissante	L11ZC0090	<b>2960288</b>	P01	<b>1250,00</b>

SURF 5 CARRÉE - PORTE FACE BATTANTE

# LEDA

## CABINE SURF 5 CARRÉE PORTE BATTANTE VERRE GRANITÉ

Vitrage granité, 4 mm - Installation en niche ou en angle - Accès de face, portes battantes, ouverture extérieure - Panneau de fond avec étagère, en ABS PMMA Blanc - Mitigeur mécanique



Dimensions (L x l) (cm)	Hauteur (cm)	Type d'accès	Type d'ouverture	Réf	Code	CR	€ HT
70 x 70	202	Accès de face	Battante	L11SUB0702	<b>2971450</b>	P01	<b>886,00</b>
80 x 80	202	Accès de face	Battante	L11SUB0802	<b>2971451</b>	P11	<b>936,00</b>



LES CABINES IZIGLASS 2 sont désormais proposées en 2 versions, équipées des mitigeurs :  
Thermostatique ou Mécanique.

# LEDA

NOUVEAUTÉ 2021

## CHOISISSEZ !

IZIGLASS 2 avec mitigeur mécanique est au prix de IZIBOX 2

# IZIGLASS 2

## Cabines spécial rénovation

Nouvelles générations de cabines, des nouvelles solutions d'ouverture et d'installation, plus de finitions pour vos chantiers de rénovation. Panneaux de fond en verre. Choisissez le vitrage transparent ou sérigraphié. Le montage facile et rapide par l'intérieur et sans silicone est apprécié par les installateurs !

Retrouvez ces produits sur [leda.fr](http://leda.fr) et [tereva-direct.fr](http://tereva-direct.fr)

## ► CABINE DE DOUCHE - INTÉGRALE CONFORT (Suite)

### KINEPRIME CARRÉE - PORTE FACE PIVOTANTE



#### CABINE KINEPRIME FERMÉE CARRÉE ACCÈS DE FACE PORTE PIVOTANTE VERRE TRANSPARENT

Cabine carrée 1 porte pivotante - Montage express - Mitigeur thermostatique



Dimensions (L x l) (cm)	Hauteur (cm)	Type d'accès	Type d'ouverture	Réf	Code	CR	€ HT
80 x 80	208	Accès de face	Pivotante	CA561TTN	<b>2068460</b>	P34	<b>1107,97</b>
90 x 90	208	Accès de face	Pivotante	CA541TTN	<b>2068428</b>	P34	<b>997,88</b>

### KINEPRIME GLASS CARRÉE - PORTE PIVOTANTE



#### CABINE KINEPRIME GLASS CARRÉE PORTE PIVOTANTE

Cabine d'angle - Verre transparent 4 mm - Montage sans silicone - Avec mitigeur thermostatique, barre de douche - Panneaux de fond en verre blanc opaque - Receveur en Biocryl



Dimensions (L x l) (cm)	Hauteur (cm)	Type d'accès	Type d'ouverture	Réf	Code	CR	€ HT
70 x 70	208	Accès de face	Pivotante	CA720TTN	<b>1774978</b>	P08	<b>1013,99</b>
80 x 80	208	Accès de face	Pivotante	CA721TTN	<b>1774979</b>	P08	<b>1108,38</b>

### KINEPRIME GLASS CARRÉE - PORTE COULISSANTE



#### CABINE KINEPRIME GLASS CARRÉE PORTE COULISSANTE

Cabine d'angle - Verre transparent 5 mm - Montage sans silicone - Avec mitigeur thermostatique, barre de douche - Panneaux de fond en verre blanc opaque - Receveur en Biocryl



Dimensions (L x l) (cm)	Hauteur (cm)	Type d'accès	Type d'ouverture	Réf	Code	CR	€ HT
80 x 80	208	Accès de face	Coulissante	CA701TTN	<b>1774974</b>	P08	<b>1108,38</b>
90 x 90	208	Accès de face	Coulissante	CA702TTN	<b>1774975</b>	P08	<b>1239,32</b>

### KINEPRIME RECTANGULAIRE - PORTE FACE PIVOTANTE



#### CABINE KINEPRIME FERMÉE RECTANGULAIRE ACCÈS DE FACE PORTE PIVOTANTE VERRE TRANSPARENT

Cabine rectangulaire 1 porte pivotante - Montage express - Mitigeur thermostatique



Dimensions (L x l) (cm)	Hauteur (cm)	Type d'accès	Type d'ouverture	Réf	Code	CR	€ HT
100 x 80	208	Accès de face	Pivotante	CA581TTN	<b>2068484</b>	P34	<b>1147,36</b>

### KINEPRIME GLASS RECTANGULAIRE - PORTE PIVOTANTE



#### CABINE KINEPRIME GLASS RECTANGULAIRE PORTE PIVOTANTE

Cabine d'angle - Verre transparent - Montage sans silicone - Avec mitigeur thermostatique et barre de douche complète - Receveur en Biocryl avec grille d'évacuation en inox poli



Dimensions (L x l) (cm)	Hauteur (cm)	Type d'accès	Type d'ouverture	Réf	Code	CR	€ HT
100 x 80	208	Accès de face	Pivotante	CA713TTN	<b>1774977</b>	P08	<b>1390,55</b>

### KINEPRIME GLASS RECTANGULAIRE - PORTE COULISSANTE



#### CABINE KINEPRIME GLASS RECTANGULAIRE PORTE COULISSANTE

Cabine d'angle - Verre transparent - Montage sans silicone - Avec mitigeur thermostatique et barre de douche complète - Receveur en Biocryl avec grille d'évacuation en inox poli



Dimensions (L x l) (cm)	Hauteur (cm)	Type d'accès	Type d'ouverture	Réf	Code	CR	€ HT
100 x 80	208	Accès de face	Coulissante	CA703TTN	<b>1774976</b>	P08	<b>1390,55</b>

## ► CANIVEAU POUR DOUCHE DE PLAIN-PIED

### CANIVEAU DOCIA GRILLE RÉVERSIBLE 50 MM



#### CANIVEAU DOCIA INOX COMPLET GRILLE RÉVERSIBLE - LARGEUR DE GRILLE 50 MM

Caniveau inox complet réversible - Grille largeur 50 mm - Avec cadre et grille réversible et ajustable à la hauteur du carrelage - Largeur douche mini : 700 mm - Garde d'eau : 50 mm - Débit 0.66l/s - Bonde grand débit Turboflow avec sortie orientable Ø 40 mm femelle à coller



Dimensions (L x l) (mm)	Finition	Diamètre (mm)	Réf	Code	CR	€ HT
950 X 50	Inox	40	SICAN40R	<b>1272436</b>	P74	<b>402,39</b>
690 x 95	Inox	40	SICAN70R	<b>1171563</b>	P74	<b>465,93</b>
790 X 95	Inox	40	SICAN80R	<b>1171564</b>	P74	<b>501,60</b>
900 X 50	Inox	40	SICAN90R	<b>1171565</b>	P74	<b>532,74</b>
1000 X 50	Inox	40	SICAN100R	<b>1171566</b>	P74	<b>572,50</b>

### CANIVEAU DOCIA GRILLE RÉVERSIBLE 70 MM



#### CANIVEAU CARO INOX COMPLET - LARGEUR DE GRILLE 70 MM

Caniveau inox complet réversible - pour douche italienne à maçonner - Avec cadre et grille réversible et ajustable à la hauteur du carrelage - Largeur douche mini : 700 mm - Garde d'eau : 50 mm - Débit 0.66l/s - Bonde grand débit Turboflow avec sortie orientable Ø 40 mm femelle à coller



Dimensions (L x l) (mm)	Finition	Diamètre (mm)	Réf	Code	CR	€ HT
680 x 100	Inox	40	0205505	<b>1166909</b>	P74	<b>497,51</b>
780 x 100	Inox	40	0205506	<b>1166910</b>	P74	<b>540,22</b>
880 x 100	Inox	40	0205507	<b>1166911</b>	P74	<b>582,93</b>
980 x 100	Inox	40	0205508	<b>1166912</b>	P74	<b>625,68</b>

**BONDE DE DOUCHE POLYPROPYLENE HORIZONTALE**



**BONDE DE DOUCHE TURBOFLOW TB90**

Bonde plastique à grand débit Ø 90 mm - Sortie de bonde articulée - Coude de liaison 135° orientable - Capot ABS chromé



Evacuation	Capôt	Diamètre (mm)	Réf	Code	CR	€ HT
Horizontale	ABS	40	0205240	<b>060696C</b>	P75	<b>40,49</b>



**BONDE DE DOUCHE TURBOFLOW 2**

Grand débit Ø 90 mm - 43 l/min - Garantie anti-débordement - Universelle - À visser et/ou à coller - Capot aux lignes épurées et affleurantes ABS ou métal - Filtres anti-cheveux extractibles - Garde d'eau 50 mm



Capôt	Diamètre (mm)	Réf	Code	CR	€ HT
Métal	40	0205701	<b>1245078</b>	P76	<b>75,58</b>
ABS	40	0205700	<b>1312593</b>	P76	<b>49,34</b>



**BONDE DE DOUCHE TURBOFLOW TBXS**

Bonde extra-plate adaptée aux receveurs extra plats (Ø 90 mm) - Capot en ABS chromé - Corps : joint receveur intégré, bi-injection - Clapets Magnetech amovible + garde d'eau 10 mm intégré - Contre-clapet bi-matière : polypropylène + élastomère - Encombrement : 66 mm, épaisseur de serrage : 1 à 25 mm - Débit : 33 l/min sous charge d'eau 15 mm



Evacuation	Diamètre (mm)	Réf	Code	CR	€ HT
Horizontale	40	0205800	<b>2386438</b>	P76	<b>54,03</b>



**BONDE DE DOUCHE TURBOFLOW TB60**

Bonde plastique à grand débit Ø 60 mm - Sortie de bonde articulée - Coude de liaison 135° orientable - Capot ABS chromé



Evacuation	Capôt	Diamètre (mm)	Réf	Code	CR	€ HT
Horizontale	ABS	40	0205243	<b>060697N</b>	P76	<b>36,49</b>



**BONDE DE DOUCHE Ø 90 MM 690**

Bonde siphonoïde - Capot ABS chromé - À visser ou à coller



Evacuation	Capôt	Diamètre (mm)	Réf	Code	CR	€ HT
Horizontale	ABS	40	0205070	<b>087166Y</b>	P75	<b>28,25</b>



**BONDE DE DOUCHE Ø 90 MM 695**

Bonde siphonoïde - Bonde à grille inox - À visser ou à coller



Evacuation	Diamètre (mm)	Réf	Code	CR	€ HT
Horizontale	40	0205075	<b>106809L</b>	P75	<b>25,26</b>



**BONDE DE DOUCHE Ø 60 MM 580**

Bonde pour receveur grès - Bonde à grille inox - À visser ou à coller



Evacuation	Diamètre (mm)	Réf	Code	CR	€ HT
Horizontale	40	0205001	<b>055727V</b>	P76	<b>9,12</b>



**BONDE DE DOUCHE Ø 60 MM 600**

Bonde pour receveur acrylique - Bonde à grille inox - À visser ou à coller



Evacuation	Diamètre (mm)	Réf	Code	CR	€ HT
Horizontale	40	0205002	<b>080961T</b>	P76	<b>20,01</b>



**BONDE RECEVEUR DE DOUCHE PVC-C - CLASSEMENT M1 Ø 60**

Sortie horizontale - Bondes siphonoïdes en PVC-C - Ø 60 mm - Sortie à coller - F 32 et M 40



Diamètre (mm)	Réf	Code	CR	€ HT
40	SCDFH	<b>058932U</b>	P76	<b>52,63</b>



**BONDE DE DOUCHE SLIM**

Sortie horizontale - Pour receveur grès ou synthèse extra-plat 40 mm - Fixation à l'aide de 3 vis inox - Spécialement conçue pour receveurs plateau avec joint à recouvrement sans capot - Encombrement seulement de 40 mm sous bac - A membrane silicone anti remontée d'odeur, anti désiphonage - A visser ou à coller



Diamètre (mm)	Réf	Code	CR	€ HT
40	30719919	<b>2923989</b>	P74	<b>49,94</b>



**BONDE DE DOUCHE EXTRA-PLATE MINIME ABS NOIR**

Capot ABS noir mat Ø 116 mm - Sortie horizontale Ø 40 mm à visser ou à coller - Joint double autofix, maintient la bonde sur le receveur pendant le montage - Siphon amovible - Serrage : 0 à 25 mm - Débit : 28 l/min (sous 15 mm d'eau)



Capôt	Diamètre (mm)	Réf	Code	CR	€ HT
ABS	40	57170000500	<b>3039638</b>	P75	<b>43,54</b>



**BONDE DE DOUCHE EXTRA-PLATE MINIME**

Capot ABS chromé Ø 116 mm - Siphon amovible - À visser ou à coller - Effet de pente programmé 2.5° - Encombrement sous receveur : 60 mm.



Diamètre (mm)	Réf	Code	CR	€ HT
40	57170000000	<b>NC</b>	-	-



**BONDE DE DOUCHE À GRILLE Ø 60 MM**

Grille marguerite inox ø85 mm - À visser ou à coller  
- Livrée avec 2 joints (78x57x3 mm / 81x55,5x8 mm)  
- Garde d'eau 50 mm - Débit 24 l/mn (sous 120 mm d'eau).



Diamètre (mm)	Réf	Code	CR	€ HT
40	57520000000	NC	-	-



**BONDE DE DOUCHE À CAPOT ABS Ø 90 MM - SORTIE HORIZONTALE**

Capot ABS Ø120 mm chromé NF - À visser ou à coller - Joint autofix - Garde d'eau 50 mm - Débit 27 l/mn (sous 15 mm d'eau).



Diamètre (mm)	Réf	Code	CR	€ HT
40	57150000000	NC	-	-



**BONDE DE DOUCHE À GRILLE Ø 90 MM**

Pour receveur de douche percé en Ø 90 mm - A grille marguerite inox Ø115 mm - À visser ou à coller - Joint autofix maintenu en place sur la bonde - Garde d'eau 50 mm - Débit 30 l/mn (sous 15 mm d'eau).



Diamètre (mm)	Réf	Code	CR	€ HT
40	57100000000	NC	-	-

**BONDE DE DOUCHE POLYPROPYLENE VERTICALE**



**BONDE DE DOUCHE Ø 90 MM 790**

Bonde siphonée sortie verticale - Capôt ABS chromé - À visser ou à coller



Evacuation	Capôt	Diamètre (mm)	Réf	Code	CR	€ HT
Verticale	ABS	40	0205110	100301B	P75	28,25



**BONDE DE DOUCHE Ø 60 MM 590**

Bonde siphonée sortie verticale - Bonde à grille inox - À visser ou à coller



Evacuation	Diamètre (mm)	Réf	Code	CR	€ HT
Verticale	40	0205049	082465B	P76	10,51



**BONDE DE DOUCHE Ø 90 MM**

Ø : 90 mm ; Ø sortie : 40 mm - En polypropylène ABS chromé brillant - Ø 50 mm avec la sortie coudée - Sorties verticale - À coller et à visser



Diamètre (mm)	Réf	Code	CR	€ HT
40	205115	2900781	P76	30,20



**BONDE DE DOUCHE À CAPOT ABS Ø 90 MM - SORTIE VERTICALE**

Capot ABS 120 mm NF - sortie verticale Ø40 à visser ou à coller - joint autofix - garde d'eau 50 mm - débit 45 l/mn (sous 15 mm d'eau)



Diamètre (mm)	Réf	Code	CR	€ HT
40	55300000000	NC	-	-



**BONDE DE DOUCHE À GRILLE Ø 90 MM**

Grille marguerite inox Ø 115 - Sortie verticale Ø 40 à visser ou à coller - Livrée avec joint autofix - Débit 45l/mn (sous 15mm d'eau) - Technologies Fitexpress et Cleany Quick



Diamètre (mm)	Réf	Code	CR	€ HT
40	55200000000	NC	-	-



**BONDE DE DOUCHE À GRILLE Ø 60 MM**

Grille marguerite inox Ø 85 avec cloche - Sortie verticale Ø 40 à visser ou à coller - Livrée avec joint (78 x 57 x 3mm) - Débit 18l/mn (sous 120mm d'eau)



Diamètre (mm)	Réf	Code	CR	€ HT
40	57510000000	NC	-	-

**BONDE DE DOUCHE ORIENTABLE**



**BONDE DE DOUCHE JAMES**

Ø 90 mm sortie Ø 40 mm - Sortie orientable à 360° - Garde d'eau : 50 mm - Débit : 31L/mn en position horizontale, 34,5 L/mn en position verticale - Grille et dôme en ABS chromé



Evacuation	Capôt	Diamètre (mm)	Réf	Code	CR	€ HT
Horizontale ou Verticale	ABS	40	30720430	1774687	P74	33,47



**BONDE DE DOUCHE À SORTIE MULTIDIRECTIONNELLE GOULUE**

Capot métal Ø120 mm - Tasse de récupération - Sortie multidirectionnelle à 180° - À visser ou à coller - Joint autofix - Garde d'eau 50 mm - Débit 35 l/mn (sous 15 mm d'eau).



Diamètre (mm)	Réf	Code	CR	€ HT
40	57760000000	NC	-	-



BONDE DE DOUCHE LAITON



BONDE DE DOUCHE À GRILLE INOX

Bonde de douche grille marguerite inox Ø 115 mm - Sortie horizontale - À visser ou à coller - Joint autofix - Garde d'eau 50 mm - Débit 30 l/mn (sous 15 mm d'eau).



	Réf	Code	CR	€ HT
	7001000000	NC	-	-

SIPHON DE SOL POUR REVÊTEMENT PLASTIQUE



SIPHON POUR REVÊTEMENT SOL PLASTIQUE GRILLE PVC

Destiné à la récupération des eaux d'écoulement sur les sols avec revêtement plastique étanche - Garde d'eau : 50 mm - Sortie horizontale : Ø 50 mâle - Sortie verticale : Ø 50 mâle / Ø 63 femelle - Livré avec bouchon d'obturation pour la sortie non utilisée.



Dimensions (L x l) (mm)	Finition	Diamètre (mm)	Réf	Code	CR	€ HT
Ø 133	Blanc	50/63	SITAR	101073R	P74	138,31



SIPHON POUR REVÊTEMENT SOL PLASTIQUE GRILLE ALUMINIUM

Siphon de sol, à grille aluminium anodisée, entièrement injecté en PVC blanc - Garde d'eau : 50 mm - Avec sortie horizontale ou verticale - Livré avec bouchon d'obturation pour la sortie non utilisée



Capôt	Diamètre (mm)	Réf	Code	CR	€ HT
Métal	50	SITARAL	560359Z	P74	175,18

SIPHON DE SOL POUR REVÊTEMENT CARRELAGE



SIPHON DE SOL HORIZONTALE GRILLE PVC BLANC POUR REVÊTEMENT À CARRELER

Corps en PVC avec cadre et grille blanc - Ø F.40 / M.50 - Débit 0,8 l/s - Garde d'eau 50 mm



Dimensions (L x l) (mm)	Finition	Diamètre (mm)	Réf	Code	CR	€ HT
100 x 100	PVC	40/50	SICAX10HNP	2139363	P74	112,60
150 x 150	PVC	40/50	SICAX15HNP	2139364	P74	134,58



SIPHON DE SOL VERTICALE GRILLE PVC BLANC POUR REVÊTEMENT À CARRELER

Corps en PVC avec cadre et grille blanc - Ø F.50 / M.63 mm - Débit 1,1 l/s - Garde d'eau 50 mm



Dimensions (L x l) (mm)	Finition	Diamètre (mm)	Réf	Code	CR	€ HT
150 x 150	PVC	50/63	SICAX15VNP	2139362	P76	137,21



SIPHON DE SOL HORIZONTALE GRILLE INOX POUR REVÊTEMENT À CARRELER

Corps en PVC avec cadre et grille en inox 304 - Ø F.40 / M.50 mm - Débit 0,8 l/s - Garde d'eau 50 mm



Dimensions (L x l) (mm)	Finition	Diamètre (mm)	Réf	Code	CR	€ HT
100 x 100	PVC / Inox	40/50	SICAX10IHNC	2139367	P74	130,92
150 x 150	PVC / Inox	40/50	SICAX15IHNC	2139368	P74	150,74



SIPHON DE SOL VERTICAL GRILLE INOX POUR REVÊTEMENT À CARRELER

Corps en PVC avec cadre et grille en inox 304 - Ø F.50 / M.63 mm - Débit 1,1 l/s - Garde d'eau 50 mm



Dimensions (L x l) (mm)	Finition	Diamètre (mm)	Réf	Code	CR	€ HT
100 x 100	PVC / Inox	50/63	SICAX10IVNC	2139365	P74	133,57
150 x 150	PVC / Inox	50/63	SICAX15IVNC	2139366	P74	153,85



BONDE À CHAPER SLIM

Siphon extra-plat, 40 mm - Pour douche à l'italienne - Natte d'étanchéité pré-montée - Débit : 38 L/min - Grille en inox brossé 115x115 mm - Réglage en hauteur : Cale de rattrapage du carrelage et de la mosaïque jusqu'à 12 mm (cales supplémentaires de 5 mm disponibles sur commande) - SH Ø 40 mm à coller ou à visser



Diamètre (mm)	Réf	Code	CR	€ HT
40	30722011	3032484	P74	70,58

SIPHONNETTE PVC HORIZONTALE



SIPHONNETTE DE SOL SORTIE HORIZONTALE

Platine orientable - Garde d'eau : 50 mm - Utiliser en dehors de toutes zones de circulation



Dimensions (L x l) (mm)	Finition	Diamètre (mm)	Réf	Code	CR	€ HT
100 x 100	Gris clair	32	USICF	349058K	P76	23,72
100 x 100	Gris clair	40	USICH	076209H	P76	25,85

SIPHONNETTE PVC VERTICALE



SIPHONNETTE Ø 40/50 MM - GRILLE 10 X 10 CM

Evacuation orientable - Grille inox 10 x 10 cm - Garde d'eau 28 mm - Bon débit - Nettoyage facile



Evacuation	Capôt	Diamètre (mm)	Réf	Code	CR	€ HT
Horizontale ou Verticale	Inox	50	SIHJ10I	996708E	P76	20,78

BARRE DE RIDEAU DE DOUCHE AVEC EMBASE



PORTE-RIDEAU DROIT 1000 MM

Tube laiton chromé Ø 16 mm - 2 rosaces coulissantes

Longueur (mm)	Matière	Coloris	Réf	Code	CR	€ HT
1000	Laiton nickelé	Chrome	004013	<b>144172W</b>	P11	<b>34,43</b>



PORTE-RIDEAU D'ANGLE 90° 1000 MM

Tube laiton chromé Ø 16 mm - 2 rosaces coulissantes

Longueur (mm)	Matière	Coloris	Réf	Code	CR	€ HT
1000	Laiton nickelé	Chrome	004114	<b>144177Z</b>	P11	<b>72,69</b>



PORTE RIDEAU D'ANGLE 90° 800 MM

Longueur (mm)	Matière	Coloris	Réf	Code	CR	€ HT
800	Laiton nickelé	Chrome	004113	<b>144175D</b>	P11	<b>63,19</b>

BARRE DE RIDEAU DE DOUCHE EN KIT



BARRE PORTE-RIDEAU DE DOUCHE EN KIT

Barre porte rideau en kit - 900 mm - Tube laiton chromé Ø 20 mm

Longueur (mm)	Matière	Coloris	Réf	Code	CR	€ HT
600	Laiton nickelé	Chrome	004823	<b>191321N</b>	P11	<b>20,16</b>
800	Laiton nickelé	Chrome	004827	<b>191323J</b>	P11	<b>23,98</b>
900	Laiton nickelé	Chrome	004832	<b>191324U</b>	P11	<b>27,63</b>
1000	Laiton nickelé	Chrome	004834	<b>191325F</b>	P11	<b>29,46</b>



TENDEUR PLAFOND POUR PORTE-RIDEAU 900 MM

Recoupable double fil laiton chromé Ø 4 mm - Pour porte-rideau Ø 20 mm

Matière	Coloris	Réf	Code	CR	€ HT
Laiton nickelé	Chrome	004802	<b>144189B</b>	P11	<b>26,41</b>



EMBASE POUR PORTE-RIDEAU

Ø 58 mm - 2 trous de fixation - Pour tube Ø 20 mm

Matière	Coloris	Réf	Code	CR	€ HT
Laiton nickelé	Chrome	004705	<b>191326Q</b>	P11	<b>14,27</b>



PLATINE ET MANCHON POUR PORTE-RIDEAU

50 x 34 mm - Fixations invisibles - Pour tube Ø 20 mm

Matière	Coloris	Réf	Code	CR	€ HT
Laiton nickelé	Chrome	004715	<b>191327B</b>	P11	<b>24,71</b>



COUDE ET MANCHONS POUR PORTE-RIDEAU EN KIT 90°

100 x 100 mm - Pour tube Ø 20 mm

Matière	Coloris	Réf	Code	CR	€ HT
Laiton nickelé	Chrome	004719	<b>191328M</b>	P11	<b>18,23</b>



MANCHON DE RALLONGE POUR PORTE-RIDEAU

Pour porte-rideau de 120 mm - Tube Ø 20 mm

Matière	Coloris	Réf	Code	CR	€ HT
Laiton nickelé	Chrome	004843	<b>027220E</b>	P11	<b>7,10</b>



BARRE DE RIDEAU DE DOUCHE EXTENSIBLE



PORTE-RIDEAU DROIT EXTENSIBLE

Porte-rideau droit extensible de 750 à 1250 mm - Tube aluminium poli Ø 18 et 20 mm - Embouts caoutchouc

Longueur (mm)	Matière	Coloris	Réf	Code	CR	€ HT
1250	Aluminium	Poli anodisé	004051	<b>106331F</b>	P11	<b>17,80</b>



RIDEAU PVC OEILLETS MÉTALLIQUES OURLET PLOMBÉ



RIDEAU DE DOUCHE HAUTEUR 180 CM

6 anneaux plastique PVC blanc - Oeillets métalliques, ourlet plombé

Largeur (mm)	Matière	Coloris	Réf	Code	CR	€ HT
900	PVC	Blanc	804090	<b>144194E</b>	P11	<b>16,10</b>
1200	PVC	Blanc	804120	<b>144192I</b>	P11	<b>19,55</b>
1800	PVC	Blanc	804180	<b>144193T</b>	P11	<b>26,37</b>



RIDEAU PVC OEILLETS MÉTALLIQUES BAS COUPÉ



RIDEAU DE DOUCHE HAUTEUR 200 CM

10 anneaux plastique blanc PVC blanc - Oeillets métalliques

Largeur (mm)	Matière	Coloris	Réf	Code	CR	€ HT
1200	PVC	Blanc	804122	<b>021658A</b>	P11	<b>25,87</b>
1500	PVC	Blanc	804152	<b>021659L</b>	P11	<b>28,83</b>
1800	PVC	Blanc	804182	<b>021660W</b>	P11	<b>29,95</b>





# Meuble de salle de bains

Meuble à composer ligne First.....	58
Meuble à composer ligne Media.....	59
Meuble complet Cast.....	61
Meuble à composer Ulysse.....	61
Meuble Victoria Basic.....	62
Miroir indépendant.....	63



Consultez votre Agence ou  
[tereva-direct.fr](http://tereva-direct.fr) pour connaître la  
disponibilité des produits  
ou vos prix nets\*

\*ouverture de compte obligatoire

MEUBLE FIRST À PORTES



MEUBLE SOUS-PLAN FIRST 60 CM - 2 PORTES

Caisson pré-percé pour la mise en place des poignées - Charnières ralenties - Livré avec poignées et 2 pieds



Hauteur (cm)	Largeur (cm)	Coloris	Modèle	Eco-mob	Code	CR	€ HT
85	60	Blanc	FIRST00017	0,96	1414390	P48	121,50



MEUBLE SOUS-PLAN FIRST 70 CM - 2 PORTES

Caisson pré-percé pour la mise en place des poignées - Charnières ralenties - Livré avec poignées et 2 pieds



Hauteur (cm)	Largeur (cm)	Coloris	Modèle	Eco-mob	Code	CR	€ HT
85	70	Blanc	FIRST00033	1,46	1414392	P48	136,95



MEUBLE SOUS-PLAN FIRST 80 CM - 2 PORTES

Caisson pré-percé pour la mise en place des poignées. - Charnières ralentie - Livré avec poignées et 2 pieds



Hauteur (cm)	Largeur (cm)	Coloris	Modèle	Eco-mob	Code	CR	€ HT
85	80	Blanc	FIRST00058	1,46	1414394	P48	159,00



PLAN VASQUE FIRST - SYNTHÈSE

Plan vasque synthèse avec remontée arrière pour meuble First - Le plan vasque est légèrement débordant du caisson pour assurer une meilleure durée de vie contre d'éventuelles projections d'eau. - Une robinetterie avec une tirette déportée est fortement recommandée avec ce type de plan



Dimensions (L x l) (cm)	Modèle	Code	CR	€ HT
60	FIRST02013	1414410	P48	79,50
70	FIRST02021	1414411	P48	81,60
80	FIRST02039	1414412	P48	86,90



PLAN VASQUE FIRST - CÉRAMIQUE

Plan céramique blanc brillant - Remontée arrière assurant une parfaite étanchéité - Épaisseur 2 cm.



Dimensions (L x l) (cm)	Modèle	Code	CR	€ HT
60	FIRST01056	3071133	P48	89,80
70	FIRST01064	3071134	P48	102,00
80	FIRST01072	3071135	P48	109,00

MEUBLE FIRST À TIROIRS



MEUBLE SOUS-PLAN FIRST 60 CM - 2 TIROIRS

Caisson pré-percé pour la mise en place des poignées - Charnières ralenties - Livré avec poignées et 2 pieds



Hauteur (cm)	Largeur (cm)	Coloris	Modèle	Eco-mob	Code	CR	€ HT
85	60	Blanc	FIRST00090	1,46	1414398	P48	157,50



MEUBLE SOUS-PLAN FIRST 70 CM - 2 TIROIRS

Caisson pré-percé pour la mise en place des poignées - Charnières ralenties - Livré avec poignées et 2 pieds



Hauteur (cm)	Largeur (cm)	Coloris	Modèle	Eco-mob	Code	CR	€ HT
85	70	Blanc	FIRST00116	1,92	1414400	P48	162,50



MEUBLE SOUS-PLAN FIRST 80 CM - 2 TIROIRS

Caisson pré-percé pour la mise en place des poignées - Charnières ralenties - Livré avec poignées et 2 pieds



Hauteur (cm)	Largeur (cm)	Coloris	Modèle	Eco-mob	Code	CR	€ HT
85	80	Blanc	FIRST00132	1,92	1414402	P48	205,00



PLAN VASQUE FIRST - SYNTHÈSE

Plan vasque synthèse avec remontée arrière pour meuble First - Le plan vasque est légèrement débordant du caisson pour assurer une meilleure durée de vie contre d'éventuelles projections d'eau. - Une robinetterie avec une tirette déportée est fortement recommandée avec ce type de plan



Dimensions (L x l) (cm)	Modèle	Code	CR	€ HT
60	FIRST02013	1414410	P48	79,50
70	FIRST02021	1414411	P48	81,60
80	FIRST02039	1414412	P48	86,90



PLAN VASQUE FIRST - CÉRAMIQUE

Plan céramique blanc brillant - Remontée arrière assurant une parfaite étanchéité - Épaisseur 2 cm.



Dimensions (L x l) (cm)	Modèle	Code	CR	€ HT
60	FIRST01056	3071133	P48	89,80
70	FIRST01064	3071134	P48	102,00
80	FIRST01072	3071135	P48	109,00
120	FIRST01080	3071136	P48	230,00

## MEUBLE À COMPOSER LIGNE FIRST (Suite)

### MIROIR FIRST



#### MIROIR TOUTE HAUTEUR FIRST

Miroir toute hauteur First collé sur un panneau mélaminé - Épaisseur 16 mm - Hauteur 103 cm - Éclairage vendu séparément



Hauteur (cm)	Largeur (cm)	Modèle	Eco-mob	Code	CR	€ HT
103	60	FIRST03011	1,83	<b>1414414</b>	P48	<b>60,30</b>
103	70	FIRST03029	1,83	<b>1414415</b>	P48	<b>69,50</b>
103	80	FIRST03037	1,83	<b>1414416</b>	P48	<b>80,70</b>
103	120	FIRST03045	2,92	<b>1414417</b>	P48	<b>107,30</b>



#### APPLIQUE LED FIRST

Applique LED à fixer 4,8 W - En ABS chromé brillant - IP44 - 380 Lumens - 4000 KELVIN - H. 4,25 X P. 10 cm



Largeur (cm)	Classe	Référence Article	Code	CR	€ HT
30	II	FIRST09018	<b>3071137</b>	P48	<b>18,80</b>

## MEUBLE À COMPOSER LIGNE MEDIA

### MEUBLE MEDIA À PORTES



#### MEUBLE SOUS-PLAN MEDIA 2 PORTES - 60 CM

Chants plaqués et 2 faces décors assortis - Fixations murales métalliques et réglables - Vide sanitaire de 10 cm - Façades avec pré-perçage poignées - Portes avec charnières BLUM réglage tridimensionnel (droite/ gauche, hauteur, profondeur) et amorties pour une fermeture progressive - Portes équipées de série avec des poignées entraxe 160 mm - Plan de toilette vendu séparément.



Hauteur (cm)	Profondeur (mm)	Coloris	Modèle	Eco-mob	Code	CR	€ HT
60	460	Blanc brillant	MEDIA26004	1,08	<b>3080392</b>	P48	<b>181,80</b>
60	460	Gris brillant	MEDIA26012	1,08	<b>3080393</b>	P48	<b>181,80</b>
60	460	Chêne Nebraska naturel	MEDIA26020	1,08	<b>3080394</b>	P48	<b>151,50</b>
60	460	Razor Ceniza	MEDIA26038	1,08	<b>3362271</b>	P48	<b>151,50</b>



#### MEUBLE SOUS-PLAN MEDIA 2 PORTES - 70 CM

Chants plaqués et 2 faces décors assortis - Fixations murales métalliques et réglables - Vide sanitaire de 10 cm - Façades avec préperçage poignées - Portes avec charnières BLUM réglage tridimensionnel (droite/ gauche, hauteur, profondeur) et amorties pour une fermeture progressive - Portes équipées de série avec des poignées entraxe 160 mm - Plan de toilette vendu séparément.



Hauteur (cm)	Profondeur (mm)	Coloris	Modèle	Code	CR	€ HT
60	460	Blanc brillant	MEDIA26400	<b>3362272</b>	P48	<b>189,60</b>
60	460	Gris brillant	MEDIA26418	<b>3362273</b>	P48	<b>189,60</b>
60	460	Chêne Nebraska naturel	MEDIA26426	<b>3362274</b>	P48	<b>159,00</b>
60	460	Razor Ceniza	MEDIA26434	<b>3362275</b>	P48	<b>159,00</b>



#### MEUBLE SOUS-PLAN MEDIA 2 PORTES - 80 CM

Chants plaqués et 2 faces décors assortis - Fixations murales métalliques et réglables - Vide sanitaire de 10 cm - Façades avec pré-perçage poignées - Portes avec charnières BLUM réglage tridimensionnel (droite/ gauche, hauteur, profondeur) et amorties pour une fermeture progressive - Portes équipées de série avec des poignées entraxe 160 mm. - Plan de toilette vendu séparément.



Hauteur (cm)	Profondeur (mm)	Coloris	Modèle	Code	CR	€ HT
60	460	Blanc brillant	MEDIA26046	<b>3080395</b>	P48	<b>206,50</b>
60	460	Gris brillant	MEDIA26053	<b>3080396</b>	P48	<b>206,50</b>
60	460	Chêne Nebraska naturel	MEDIA26061	<b>3080397</b>	P48	<b>176,75</b>
60	460	Razor Ceniza	MEDIA26079	<b>3362276</b>	P48	<b>176,75</b>



#### MEUBLE SOUS-PLAN MEDIA 2 PORTES ET 2 TIROIRS - 120 CM

Chants plaqués et 2 faces décors assortis - Fixations murales métalliques et réglables - Vide sanitaire de 10 cm - Façades avec pré-perçage poignées - Portes avec charnières BLUM réglage tridimensionnel (droite/ gauche, hauteur, profondeur) et amorties pour une fermeture progressive - Portes équipées de série avec des poignées entraxe 160 mm - Plan de toilette vendu séparément.



Hauteur (cm)	Profondeur (mm)	Coloris	Modèle	Code	CR	€ HT
60	460	Blanc brillant	MEDIA26202	<b>3080407</b>	P48	<b>489,00</b>
60	460	Gris brillant	MEDIA26210	<b>3080408</b>	P48	<b>489,00</b>
60	460	Chêne Nebraska naturel	MEDIA26228	<b>3080409</b>	P48	<b>427,50</b>
60	460	Razor Ceniza	MEDIA26236	<b>3362284</b>	P48	<b>427,50</b>



#### PLAN VASQUE FIRST - CÉRAMIQUE

Plan céramique blanc brillant - Remontée arrière assurant une parfaite étanchéité - Épaisseur 2 cm.



Dimensions (L x l) (cm)	Spécificité	Modèle	Code	CR	€ HT
60	1 vasque	FIRST01056	<b>3071133</b>	P48	<b>89,80</b>
70	1 vasque	FIRST01064	<b>3071134</b>	P48	<b>102,00</b>
80	1 vasque	FIRST01072	<b>3071135</b>	P48	<b>109,00</b>
120	2 vasques	FIRST01080	<b>3071136</b>	P48	<b>230,00</b>

MEUBLE MEDIA À TIROIRS



MEUBLE SOUS-PLAN MEDIA 2 TIROIRS - 60 CM

Meuble monté à suspendre - Caisson et façades en panneaux de particules mélaminé 16 mm - Tiroirs métalliques, sortie totale - Couliasses à fermeture ralentie et silencieuse - Poignées incluses - Plan de toilette vendu séparément.



Hauteur (cm)	Profondeur (mm)	Coloris	Modèle	Code	CR	€ HT
60	460	Blanc brillant	MEDIA26087	<b>3080398</b>	P48	<b>276,50</b>
60	460	Gris brillant	MEDIA26095	<b>3080399</b>	P48	<b>276,50</b>
60	460	Chêne Nebraska naturel	MEDIA26103	<b>3080400</b>	P48	<b>234,00</b>
60	460	Razor Ceniza	MEDIA26459	<b>3362277</b>	P48	<b>234,00</b>



MEUBLE SOUS-PLAN MEDIA 2 TIROIRS - 70 CM

Meuble monté à suspendre - Caisson et façades en panneaux de particules mélaminé 16 mm - Tiroirs métalliques, sortie totale - Couliasses à fermeture ralentie et silencieuse - Poignées incluses - Plan de toilette vendu séparément.



Hauteur (cm)	Profondeur (mm)	Coloris	Modèle	Code	CR	€ HT
60	460	Blanc brillant	MEDIA26467	<b>3362278</b>	P48	<b>299,00</b>
60	460	Gris brillant	MEDIA26475	<b>3362279</b>	P48	<b>299,00</b>
60	460	Chêne Nebraska naturel	MEDIA26483	<b>3362280</b>	P48	<b>265,00</b>
60	460	Razor Ceniza	MEDIA26491	<b>3362281</b>	P48	<b>265,00</b>



MEUBLE SOUS-PLAN MEDIA 2 TIROIRS - 80 CM

Meuble monté à suspendre - Caisson et façades en panneaux de particules mélaminé 16 mm - Tiroirs métalliques, sortie totale - Couliasses à fermeture ralentie et silencieuse - Poignées incluses - Plan de toilette vendu séparément.



Hauteur (cm)	Profondeur (mm)	Coloris	Modèle	Code	CR	€ HT
60	460	Blanc brillant	MEDIA26129	<b>3080401</b>	P48	<b>319,00</b>
60	460	Gris brillant	MEDIA26137	<b>3080402</b>	P48	<b>319,00</b>
60	460	Chêne Nebraska naturel	MEDIA26145	<b>3080403</b>	P48	<b>282,00</b>
60	460	Razor Ceniza	MEDIA26152	<b>3362282</b>	P48	<b>282,00</b>



MEUBLE SOUS-PLAN MEDIA 2 TIROIRS - 120 CM

Meuble monté à suspendre - Caisson et façades en panneaux de particules mélaminé 16 mm - Tiroirs métalliques, sortie totale - Couliasses à fermeture ralentie et silencieuse - Poignées incluses - Plan de toilette vendu séparément.



Hauteur (cm)	Profondeur (mm)	Coloris	Modèle	Code	CR	€ HT
60	460	Blanc brillant	MEDIA26160	<b>3080404</b>	P48	<b>391,50</b>
60	460	Gris brillant	MEDIA26178	<b>3080405</b>	P48	<b>391,50</b>
60	460	Chêne Nebraska naturel	MEDIA26186	<b>3080406</b>	P48	<b>347,00</b>
60	460	Razor Ceniza	MEDIA26194	<b>3362283</b>	P48	<b>347,00</b>



PLAN VASQUE FIRST - CÉRAMIQUE

Plan céramique blanc brillant - Remontée arrière assurant une parfaite étanchéité - Épaisseur 2 cm.



Dimensions (L x l) (cm)	Spécificité	Modèle	Code	CR	€ HT
60	1 vasque	FIRST01056	<b>3071133</b>	P48	<b>89,80</b>
70	1 vasque	FIRST01064	<b>3071134</b>	P48	<b>102,00</b>
80	1 vasque	FIRST01072	<b>3071135</b>	P48	<b>109,00</b>
120	2 vasques	FIRST01080	<b>3071136</b>	P48	<b>230,00</b>

COLONNES



COLONNE 2 PORTES MEDIA

Façades et côtés en mélaminé décor d'épaisseur 16 mm - Dimensions H. 170 X P. 35 X L. 35 cm



Hauteur (cm)	Largeur (cm)	Profondeur (mm)	Coloris	Modèle	Code	CR	€ HT
170	35	350	Blanc brillant	MEDIA26251	<b>3080410</b>	P48	<b>353,50</b>
170	35	350	Gris brillant	MEDIA26269	<b>3080411</b>	P48	<b>353,50</b>
170	35	350	Chêne Nebraska naturel	MEDIA26277	<b>3080412</b>	P48	<b>330,00</b>
170	35	350	Razor Ceniza	MEDIA26285	<b>3362285</b>	P48	<b>330,00</b>

PIEDS



LOT DE 2 PIEDS RÉGLABLES MEDIA

Paire de pieds H 25 cm (hauteur réglable) en métal chromé brillant.



Modèle	Code	CR	€ HT
MEDIA26350	<b>3080416</b>	P48	<b>22,90</b>

MIROIR MEDIA



MIROIR PRAG

Miroir collé sur structure aluminium - Avec vide technique - Sans réglage possible - Épaisseur 2,2 cm - Vendu sans applique



Hauteur (cm)	Largeur (cm)	Modèle	Code	CR	€ HT
69	60	PRAG16955	<b>3080679</b>	P48	<b>53,50</b>
69	80	PRAG16963	<b>3080680</b>	P48	<b>63,00</b>
69	120	PRAG16989	<b>3080682</b>	P48	<b>110,00</b>



MIROIR LED MEDIA

Miroir sur châssis avec patte de fixation - 1 bande horizontale (LED interchangeable) - Épaisseur 3,5 cm - Miroir sur châssis avec patte de fixation - Classe II - IP44 - Classe énergie A+ - 5700 KELVIN



Hauteur (cm)	Largeur (cm)	Modèle	Code	CR	€ HT
70	60	MEDIA26301	<b>3080413</b>	P48	<b>139,50</b>
70	70	MEDIA26335	<b>3363381</b>	P48	<b>153,90</b>
70	80	MEDIA26319	<b>3080414</b>	P48	<b>166,50</b>
70	120	MEDIA26327	<b>3080415</b>	P48	<b>199,00</b>

MEUBLE COMPLET CAST



MEUBLE CAST 2 TIROIRS

Façades et côtés en mélaminé décor d'épaisseur 16 mm  
 - Meuble livré monté avec plan céramique - Poignée métal chromé incluse - Tiroirs à fermeture ralentie et silencieuse - Siphon et vide sanitaire de 60 mm - Livré avec 2 pieds métal chromé brillant d'une hauteur de 28 cm (hauteur réglable) - Miroir hauteur 62 cm avec applique LED à fixer - Plan céramique épaisseur 1,5 cm - Suspensions réglables fournies, vis et chevilles non fournis



Hauteur (cm)	Largeur (cm)	Profondeur (mm)	Coloris	Modèle	Code	CR	€ HT
59.5	60	390	Blanc brillant	CAST05016	<b>3080318</b>	P48	<b>270,00</b>
59.5	70	390	Blanc brillant	CAST05032	<b>3369413</b>	P48	<b>296,50</b>
59.5	80	390	Blanc brillant	CAST05024	<b>3080319</b>	P48	<b>325,00</b>

► MEUBLE À COMPOSER ULYSSE

MEUBLE ET SOUS PLAN ULYSSE SUSPENDU

PORCHER

MEUBLE SOUS-PLAN ET PLAN VASQUE ULYSSE SUSPENDU 2 TIROIRS - 60 CM

Livré monté - Profondeur 56,5 cm, hauteur 45 cm  
 - Structure et face frontale en panneau de particule, épaisseur 16 mm - 2 tiroirs avec ralentisseur - Lavabo-plan en grès fin. Percé 1 trou central pour la robinetterie



Hauteur (cm)	Coloris	Réf	Eco-mob	Code	CR	€ HT
56.5	Blanc brillant	E3256WG	1,50	<b>1315093</b>	P08	<b>418,60</b>
56.4	Gris moyen	E3256TI	1,50	<b>1760321</b>	P08	<b>418,60</b>

PORCHER

MEUBLE SOUS-PLAN ET PLAN VASQUE ULYSSE SUSPENDU 2 TIROIRS - 70 CM

Livré monté - Profondeur 45 cm, hauteur 56,5 cm  
 - Structure et face frontale en panneau de particule, épaisseur 16 mm - 2 tiroirs avec ralentisseur - Lavabo-plan en grès fin. Percé 1 trou central



Hauteur (cm)	Coloris	Réf	Eco-mob	Code	CR	€ HT
56.5	Blanc brillant	E0542WG	2,33	<b>1371639</b>	P03	<b>441,70</b>
56.5	Gris moyen	E0542TI	2,33	<b>1760323</b>	P03	<b>441,70</b>

PORCHER

MEUBLE SOUS-PLAN ET PLAN VASQUE ULYSSE SUSPENDU 2 TIROIRS - 80 CM

Livré monté - Profondeur 45 cm, hauteur 56,5 cm  
 - Structure et face frontale en panneau de particule, épaisseur 16 mm - 2 tiroirs avec ralentisseur - Lavabo-plan en grès fin. Percé 1 trou central pour la robinetterie



Hauteur (cm)	Coloris	Réf	Eco-mob	Code	CR	€ HT
56.5	Blanc brillant	E3258WG	2,33	<b>1315091</b>	P03	<b>508,10</b>
56.4	Gris moyen	E3258TI	2,33	<b>1760325</b>	P03	<b>508,10</b>

PORCHER

MEUBLE SOUS-PLAN ET PLAN VASQUE ULYSSE SUSPENDU 4 TIROIRS - 120 CM

Livré monté - Profondeur 45 cm, hauteur 56,5 cm  
 - Structure et face frontale en panneau de particule, épaisseur 16 mm - 4 tiroirs avec ralentisseur - Lavabo-plan en grès fin. Percé 1 trou central



Hauteur (cm)	Coloris	Réf	Eco-mob	Code	CR	€ HT
56.5	Blanc brillant	E0544WG	3,25	<b>1371645</b>	P03	<b>923,00</b>
56.5	Gris moyen	E0544TI	3,25	<b>1760327</b>	P03	<b>923,00</b>

MEUBLE ET SOUS PLAN ULYSSE SUR PIEDS

PORCHER

MEUBLE SOUS-PLAN ET PLAN VASQUE ULYSSE SUR PIEDS 2 PORTES - 60 CM

Livré monté - Profondeur 45 cm, hauteur 85,5 cm  
 - Structure et face frontale en panneau de particule, épaisseur 16 mm - 4 pieds - 2 portes avec ralentisseur - Lavabo-plan en grès fin. Percé 1 trou central



Hauteur (cm)	Coloris	Réf	Eco-mob	Code	CR	€ HT
85.5	Blanc brillant	E3255WG	1,50	<b>1315094</b>	P08	<b>286,00</b>
85.4	Gris moyen	E3255TI	1,50	<b>1760320</b>	P08	<b>286,00</b>

PORCHER

MEUBLE SOUS-PLAN ET PLAN VASQUE ULYSSE SUR PIEDS 2 PORTES - 70 CM

Livré monté - Profondeur 45 cm, hauteur 85,5 cm  
 - Structure et face frontale en panneau de particule, épaisseur 16 mm - 4 pieds - 2 portes avec ralentisseur - Lavabo-plan en grès fin. Percé 1 trou central



Hauteur (cm)	Coloris	Réf	Eco-mob	Code	CR	€ HT
85.5	Blanc brillant	E0541WG	2,33	<b>1378122</b>	P03	<b>330,30</b>
85.5	Gris moyen	E0541TI	2,33	<b>1760322</b>	P03	<b>330,30</b>

PORCHER

MEUBLE SOUS-PLAN ET PLAN VASQUE ULYSSE SUR PIEDS 2 PORTES - 80 CM

Livré monté - Profondeur 45 cm, hauteur 85,5 cm  
 - Structure et face frontale en panneau de particule, épaisseur 16 mm - 4 pieds - 2 portes avec ralentisseur - Lavabo-plan en grès fin. Percé 1 trou central



Hauteur (cm)	Coloris	Réf	Eco-mob	Code	CR	€ HT
85.5	Blanc brillant	E3257WG	2,33	<b>1315092</b>	P11	<b>374,30</b>
85.4	Gris moyen	E3257TI	2,33	<b>1760324</b>	P11	<b>374,30</b>

PORCHER

MEUBLE SOUS-PLAN ET PLAN VASQUE ULYSSE SUR PIEDS 4 PORTES - 120 CM

Livré monté - Profondeur 45 cm, hauteur 85,5 cm  
 - Structure et face frontale en panneau de particule, épaisseur 16 mm - 4 pieds - 4 portes avec ralentisseur - Lavabo-plan en grès fin. Percé 1 trou central



Hauteur (cm)	Coloris	Réf	Eco-mob	Code	CR	€ HT
85.5	Blanc brillant	E0543WG	3,25	<b>1371642</b>	P08	<b>772,00</b>
85.5	Gris moyen	E0543TI	3,25	<b>1760326</b>	P08	<b>772,00</b>

**PORCHER**

**LOT DE 2 PIEDS ULYSSE**

Pieds en zamak peints effet chromé - Dim : H. 270-285 mm



Réf	Eco-mob	Code	CR	€ HT
E322867	0,03	<b>1409861</b>	P01	<b>33,90</b>

**MEUBLE ET SOUS PLAN ULYSSE À POSER**

**PORCHER**

**MEUBLE SOUS-PLAN ET PLAN VASQUE ULYSSE À POSER 2 PORTES - 60 CM**

Livré monté - Structure et face frontale en panneau de particule, épaisseur 16 mm - 2 portes équipées d'un ralentisseur pour une fermeture douce - Lavabo-plan en grès fin. Percé 1 trou central



Hauteur (cm)	Coloris	Réf	Eco-mob	Code	CR	€ HT
85.5	Blanc brillant	E3254WG	1,50	<b>1378119</b>	P08	<b>286,00</b>
85.5	Gris moyen	E3254TI	1,50	<b>1760319</b>	P08	<b>286,00</b>

**COLONNE ULYSSE**

**PORCHER**

**COLONNE HAUTE ULYSSE 30 CM**

Livré monté - Hauteur 150 cm, profondeur 23,5 cm - Structure et face frontale en panneau de particule, épaisseur 16 mm - 2 portes avec ralentisseur - Lavabo-plan en grès fin. Percé 1 trou central



Hauteur (cm)	Profondeur (mm)	Coloris	Réf	Eco-mob	Code	CR	€ HT
150	235	Blanc brillant	E3243WG	1,50	<b>2132224</b>	P08	<b>277,20</b>
150	235	Gris moyen	E0566TI	1,50	<b>1760328</b>	P08	<b>277,20</b>

**MIROIR ULYSSE**

**PORCHER**

**MIROIR TOUTE HAUTEUR ULYSSE**

Hauteur 100 cm - Épaisseur 2,6 cm - Réversible



Hauteur (cm)	Largeur (cm)	Réf	Code	CR	€ HT
100	60	T3361BH	<b>2856597</b>	P08	<b>102,80</b>
100	70	T3358BH	<b>2856598</b>	P08	<b>119,80</b>
100	80	T3363BH	<b>2856599</b>	P08	<b>133,40</b>
100	120	T3594BH	<b>2856600</b>	P08	<b>198,00</b>

**PORCHER**

**MIROIR INDÉPENDANT ULYSSE**

Épaisseur 2 cm - Hauteur 70 cm - Réversible



Hauteur (cm)	Largeur (cm)	Réf	Code	CR	€ HT
70	60	T3355BH	<b>2856593</b>	P10	<b>84,20</b>
70	70	T3356BH	<b>2856594</b>	P04	<b>90,50</b>
70	80	T3357BH	<b>2856595</b>	P09	<b>97,00</b>
70	120	T3359BH	<b>2856596</b>	P08	<b>138,50</b>

**ENSEMBLE VICTORIA BASIC**



**MEUBLE VICTORIA BASIC SUSPENDU 2 PORTES**

Avec plan de toilette, miroir et applique LED - Type d'installation : suspendu - Possibilité de mettre des pieds - Dimensions : 600 x 460 x 565 mm - Plan toilette en porcelaine blanche - Dimension miroir : 60 x 60 - Coloris façade blanc



Hauteur (cm)	Largeur (cm)	Profondeur (mm)	Coloris	Réf	Code	CR	€ HT
56.5	60	460	Blanc	A855899806	<b>NC</b>	-	-



**MEUBLE VICTORIA BASIC SUSPENDU 2 TIROIRS**

Avec plan de toilette et miroir - Type d'installation : suspendu - Possibilité de mettre des pieds - Profondeur 450 mm - Hauteur 565 mm - Plan toilette en porcelaine blanche - Coloris façade : blanc brillant - Lavabo percé 1 trou - 2 tiroirs - Puissance éclairage : 40 W - 2 appliques incluses



Hauteur (cm)	Largeur (cm)	Profondeur (mm)	Coloris	Réf	Code	CR	€ HT
56.5	60	450	Blanc	A855859806	<b>NC</b>	-	-
56.5	70	450	Blanc	A855858806	<b>NC</b>	-	-
56.5	80	450	Blanc	A855857806	<b>NC</b>	-	-
56.5	100	450	Blanc	A855856806	<b>NC</b>	-	-



**MEUBLE VICTORIA BASIC SUSPENDU 4 TIROIRS**

Avec plan toilette, miroir et applique - Type d'installation suspendu 1200 x 450 x 565 mm - Possibilité de mettre des pieds - Double vasque en porcelaine blanche - Lavabo percé deux trous - Coloris façade : blanc brillant - 4 tiroirs - Dimensions miroir : 19 x 600 x 1200 mm - Puissance éclairage : 40 W - 2 appliques incluses - Garantie 2 ans - Dimensions miroir : 19 x 600 x 1200 mm - Puissance éclairage : 40 W - 2 appliques incluses



Hauteur (cm)	Largeur (cm)	Profondeur (mm)	Coloris	Réf	Code	CR	€ HT
56.5	120	450	Blanc	A855855806	<b>NC</b>	-	-

**PIEDS**



**LOT DE 2 PIEDS VICTORIA-N**

Jeu de 2 pieds chromé



Type	Réf	Eco-mob	Code	CR	€ HT
Pieds	A816413001	-	<b>NC</b>	-	-



**MIROIR INDÉPENDANT**

**JaniJURA**

**MIROIR RÉTROÉCLAIRÉ LED REFLET LUZ**

Hauteur 65 cm, profondeur 4,3 cm - Interrupteur infrarouge, allumage par simple passage de la main : sous le miroir à droite pour la largeur de 100 cm, sous le miroir au centre pour les largeurs de 120 et 140 cm

Hauteur (cm)	Largeur (cm)	Réf	Code	CR	€ HT
100	65	904006	<b>2263329</b>	P06	<b>534,00</b>
120	65	904010	<b>2263330</b>	P06	<b>583,00</b>
140	65	904013	<b>2263331</b>	P06	<b>645,00</b>



**JaniJURA**

**MIROIR RÉTROÉCLAIRÉ LED REFLET SENS**

Hauteur 65 cm, épaisseur 3,5 cm - Interrupteur infrarouge, allumage par simple passage de la main - Équipé de film antibuée (1 ou 2 films selon la dimensions)

Éco-part : 0,38 € HT

Hauteur (cm)	Largeur (cm)	Réf	Code	CR	€ HT
65	60	902051	<b>2263322</b>	P06	<b>212,00</b>
65	70	902052	<b>2263323</b>	P06	<b>219,00</b>
65	80	902053	<b>2263324</b>	P09	<b>222,00</b>
65	90	902054	<b>2263325</b>	P06	<b>230,00</b>
65	100	902055	<b>2263326</b>	P09	<b>273,00</b>
65	120	902058	<b>2263327</b>	P09	<b>292,00</b>
65	140	902060	<b>2263328</b>	P06	<b>347,00</b>



Bain

Douche

Meuble de salle de bains

Lavabo - Vasque Bidet

Robinetterie de salle de bains

Hydrothérapie

Coin toilettes

Accessoires toilette et miroiterie

Cuisine et robinetterie

Céramique et Robinetterie de collectivité

Access. collectivité Confort et sécurité

Raccord - Fixation Maintenance

**téréva**  
direct

**Tout Téréva en un 1 clic**

- ✓ Prix personnalisés
- ✓ Stocks garantis
- ✓ Disponibilité en temps réel

**Plus de 40 000 articles en ligne !**



sur **tereva-direct.fr**

P



# Lavabo - Vasque - Bidet

Lavabo et colonne .....	65
Vasque.....	67
Bidet .....	69
Vidage et siphon de lavabo, bidet et lave-mains .....	69



Consultez votre Agence ou  
[tereva-direct.fr](http://tereva-direct.fr) pour connaître la  
disponibilité des produits  
ou vos prix nets\*

\*ouverture de compte obligatoire

LAVABO SIMPLE



LAVABO SAVO - 55 CM

En céramique blanche - Avec trop plein - Percé monotrou



Dimensions (L x l) (cm)	Modèle	Code	CR	€ HT
55 x 42	SAV000005	<b>1270067</b>	P48	<b>32,50</b>



LAVABO SAVO - 60 CM

En céramique blanche - Avec trop plein - Percé monotrou



Dimensions (L x l) (cm)	Modèle	Code	CR	€ HT
60 x 44,5	SAV000013	<b>2820029</b>	P48	<b>32,50</b>



COLONNE POUR LAVABO SAVO

Pour lavabo Savo - En céramique blanche



Dimensions (L x l) (cm)	Modèle	Code	CR	€ HT
71 x 22,5	SAV000211	<b>1270068</b>	P48	<b>22,40</b>

PORCHER  
LAVABO KHEOPS

En porcelaine vitrifiée blanche - Percé 1 trou central pour la robinetterie - Fixation murale par 2 tire-fonds non fournis

Dimensions (L x l) (cm)	Réf	Code	CR	€ HT
55 x 45,5	P098601	<b>2856590</b>	P07	<b>101,00</b>
60 x 46	P098401	<b>2856589</b>	P03	<b>112,30</b>



PORCHER  
COLONNE KHEOPS

En céramique vitrifiée

Dimensions (L x l) (cm)	Réf	Code	CR	€ HT
79,5 x 15	P098801	<b>2856591</b>	P08	<b>77,70</b>



PORCHER  
LAVABO ULYSSE

En porcelaine vitrifiée blanche - Percé 1 trou central pour la robinetterie - Fixation murale par 2 tire-fonds non fournis



Dimensions (L x l) (cm)	Réf	Code	CR	€ HT
50 x 44	P125401	<b>1176889</b>	P04	<b>46,50</b>
55 x 46	P125501	<b>1075613</b>	P04	<b>47,50</b>
60 x 47	P125601	<b>1176890</b>	P12	<b>48,70</b>

PORCHER  
COLONNE POUR LAVABO ULYSSE

En céramique blanche



Dimensions (L x l) (cm)	Réf	Code	CR	€ HT
16,8 x 15	P204201	<b>1176891</b>	P12	<b>34,10</b>

PORCHER  
CACHE-SIPHON POUR LAVABO ULYSSE

En céramique blanche



Dimensions (L x l) (cm)	Réf	Code	CR	€ HT
32 x 80	P205901	<b>1176892</b>	P07	<b>58,40</b>

PORCHER  
CONSOLE POUR LAVABO ULYSSE

Pour lavabo Ulysse de 55 et 60 cm - La paire - Console aluminium 16 x 12 cm - Permet d'adosser le lavabo au mur ou de l'éloigner de 5 cm environ



Réf	Code	CR	€ HT
D5701AC	<b>1177107</b>	P09	<b>22,35</b>

■ GEBERIT  
LAVABO RENOVA COMFORT SQUARE/LATITUDE

En céramique blanche - Avec trop plein - Percé 1 trou au centre - À accessibilité optimisée



Dimensions (L x l) (cm)	Réf	Code	CR	€ HT
55 x 52,5	128555000	<b>3056193</b>	P07	<b>285,55</b>
60 x 55	128660000	<b>3056196</b>	P34	<b>313,59</b>
60 x 55	128665000	<b>3056200</b>	P34	<b>344,74</b>

■ GEBERIT  
LAVABO RENOVA PLAN/PRIMA STYLE

En céramique blanche - 1 cuve - Percé pour robinet 1 trou au centre



Dimensions (L x l) (cm)	Réf	Code	CR	€ HT
55 x 44	222255000	<b>3056224</b>	P34	<b>123,56</b>
60 x 48	222260000	<b>3056226</b>	P34	<b>125,64</b>

■ GEBERIT  
COLONNE POUR LAVABO ET PLAN DE TOILETTE  
RENOVA/PRIMA STYLE

En céramique blanche



Réf	Code	CR	€ HT
500.915.00.1	<b>3056246</b>	P02	<b>77,88</b>

**■ GEBERIT**  
**CACHE-SIPHON POUR LAVABO RENOVA PLAN/  
PRIMA STYLE**

En céramique blanche



	Réf	Code	CR	€ HT
	292110000	<b>3055803</b>	P34	<b>96,81</b>

**■ GEBERIT**  
**LAVABO BASTIA**

En céramique - Trou de robinetterie au centre - Trop-plein visible



Dimensions (L x l) (cm)	Réf	Code	CR	€ HT
55 x 42	501.605.00.1	<b>3352446</b>	P41	<b>39,21</b>

**■ GEBERIT**  
**LAVABO BASTIA**

En céramique - Trou de robinetterie au centre - Trop-plein visible



Dimensions (L x l) (cm)	Réf	Code	CR	€ HT
60 x 45,5	501.606.00.1	<b>3352448</b>	P41	<b>41,77</b>

**■ GEBERIT**  
**COLONNE POUR LAVABO BASTIA**



	Réf	Code	CR	€ HT
	501.608.00.1	<b>3352451</b>	P41	<b>27,04</b>

**■ GEBERIT**  
**LAVABO RENOVA/PRIMA**

En céramique - Blanc - Avec équerres de montage  
- Percé 1 trou au centre pour la robinetterie - Avec trop-plein



Dimensions (L x l) (cm)	Réf	Code	CR	€ HT
60 x 48	500.371.01.1	<b>3075487</b>	P02	<b>94,77</b>

**■ GEBERIT**  
**LAVABO RENOVA/PRIMA**

Avec trop-plein - En céramique blanche - Percé 1 trou au centre.



Dimensions (L x l) (cm)	Réf	Code	CR	€ HT
55 x 45	500.369.01.1	<b>3078279</b>	P34	<b>79,48</b>



**LAVABO POLO**

Blanc



Lavabo et Colonne vendus séparément

Dimensions (L x l) (cm)	Réf	Code	CR	€ HT
56 x 45	WM810018Z0010F1	<b>NC</b>	-	-



**COLONNE POLO**

Blanc



Lavabo et Colonne vendus séparément

	Réf	Code	CR	€ HT
	WM819014Z000001	<b>NC</b>	-	-



**LAVABO VICTORIA**

En céramique blanche - Percée un trou - Avec trop plein



Lavabo et Colonne vendus séparément

Dimensions (L x l) (cm)	Réf	Code	CR	€ HT
60 x 49	A326392000	<b>NC</b>	-	-



**COLONNE POUR LAVABO VICTORIA**

Blanc



Lavabo et Colonne vendus séparément

	Réf	Code	CR	€ HT
	A331300003	<b>NC</b>	-	-



**LAVABO POLO**

Mural ou sur colonne - Percé un trou pour la robinetterie  
- Céramique blanc - Avec trop plein



Dimensions (L x l) (cm)	Réf	Code	CR	€ HT
63 x 49	WM810001Z000001	<b>NC</b>	-	-



**LAVABO BRIVE 3**

En céramique blanche - Avec trop plein - Percé 1 trou pour robinet



Dimensions (L x l) (cm)	Réf	Code	CR	€ HT
60 x 48	E1286-00	<b>061309L</b>	P04	<b>47,70</b>



**COLONNE POUR LAVABO BRIVE 3**

En céramique blanche



Réf	Code	CR	€ HT
E4444-00	<b>061310W</b>	P16	<b>36,60</b>

**LAVABO D'ANGLE**

**■ GEBERIT**

**LAVABO D'ANGLE RENOVA/PRIMA STYLE**

Dimension : 50 cm - En céramique blanche - Percé 1 trou pour robinet



Dimensions (L x l) (cm)	Réf	Code	CR	€ HT
69,5 x 61,5	226150000	<b>3056095</b>	P03	<b>179,64</b>

**■ GEBERIT**

**COLONNE POUR LAVABO ET PLAN DE TOILETTE RENOVA/PRIMA STYLE**

En céramique blanche



Réf	Code	CR	€ HT
500.915.00.1	<b>3056246</b>	P02	<b>77,88</b>



**AQUANCE**  
des envies, une salle de bains

**EN EXCLUSIVITÉ CHEZ tērēva**

**LA MARQUE DE TOUS LES PRODUITS DE LA SALLE DE BAINS**

- ✓ Des produits design et performants
- ✓ Sans aucune concession sur le rapport qualité / prix
- ✓ La marque des professionnels au service des particuliers

100% DES PRODUITS EN STOCK

**À POSER**



**VASQUE À POSER TONIC II**

Finition blanche - Cache-bonde en céramique - Non percée - Idéal pour une installation avec une robinetterie réhaussée



Dimensions (L x l) (cm)	Type	Réf	Code	CR	€ HT
55 x 40	A poser	K083301	<b>1370409</b>	P08	<b>284,40</b>



**VASQUE À POSER CONNECT SPHERE**

Finition blanche - Percée 1 trou central pour la robinetterie



Dimensions (L x l) (cm)	Type	Réf	Code	CR	€ HT
Ø 43	A poser	E804001	<b>1370410</b>	P08	<b>175,30</b>



**KIT D'INSTALLATION POUR VASQUE À POSER CONNECT SPHERE**

Permet d'installer la vasque à poser E804001 par dessous



Réf	Code	CR	€ HT
EEE686067	<b>1370411</b>	P08	<b>21,90</b>



**VASQUE À POSER STRADA**

En grès fin - Blanche - Percée 1 trou central pour la robinetterie - Rectifiée et émaillée 4 faces



Dimensions (L x l) (cm)	type	Réf	Code	CR	€ HT
60 x 42	A poser	K078101	<b>2075854</b>	P07	<b>306,10</b>

**À ENCASTRER PAR LE DESSUS**



**VASQUE SAVO**

À encastrer - Finition blanche - Percée 1 trou - Avec trop plein



Dimensions (L x l) (cm)	Type	Modèle	Code	CR	€ HT
52 x 44,5	A encastrer sur plan	SAV000401	<b>1270069</b>	P48	<b>38,00</b>



**VASQUE CONNECT OVALE**

À encastrer - Finition blanche - Avec trop plein - Percée un trou pour la robinetterie



Dimensions (L x l) (cm)	Type	Réf	Code	CR	€ HT
48 x 40	A encastrer sur plan	E503801	<b>1370419</b>	P08	<b>176,10</b>
55 x 43	A encastrer sur plan	E503901	<b>1370418</b>	P08	<b>189,70</b>



**VASQUE CONNECT ARC**

À encastrer - Finition blanche - Avec trop plein - Percée un trou central pour la robinetterie



Dimensions (L x l) (cm)	Type	Réf	Code	CR	€ HT
55 x 46	A encastrer sur plan	E797801	<b>1370415</b>	P08	<b>175,30</b>



**VASQUE CONNECT RONDE**

À encastrer - Finition blanche - Avec trop plein - Percée un trou central pour la robinetterie



Dimensions (L x l) (cm)	Type	Réf	Code	CR	€ HT
Ø 38	A encastrer sur plan	E504101	<b>1370421</b>	P08	<b>176,10</b>
Ø 48	A encastrer sur plan	E504201	<b>1370420</b>	P08	<b>189,70</b>



**VASQUE STRADA**

À encastrer - Finition blanche - Non percée - Avec trou de trop plein



Dimensions (L x l) (cm)	Type	Réf	Code	CR	€ HT
59,5 x 43,5	A encastrer sur plan	K078001	<b>1370412</b>	P08	<b>199,40</b>



**VASQUE CONNECT RECTANGULAIRE**

À encastrer - Finition blanche - Avec trop plein - Percée un trou central pour la robinetterie



Dimensions (L x l) (cm)	Type	Réf	Code	CR	€ HT
50 x 39	A encastrer sur plan	E504301	<b>1370417</b>	P08	<b>189,70</b>
58 x 43	A encastrer sur plan	E504401	<b>1370416</b>	P08	<b>203,20</b>

**PORCHER**

**VASQUE ULYSSE**

À encastrer - Finition blanche - Percée 1 trou central pour la robinetterie



Dimensions (L x l) (cm)	Type	Réf	Code	CR	€ HT
56 x 46	A encastrer sur plan	P144801	<b>1176897</b>	P16	<b>56,20</b>

**■ GEBERIT**

**VASQUE VARIFORM**

Avec trop-plein, avec plage de robinetterie - Pose robinetterie : 1 trou percé - Se pose sur plan ou sur meuble - Fixation : sur plan par collage au mastic silicone



Dimensions (L x l) (cm)	type	Réf	Code	CR	€ HT
55 x 45	A encastrer sur plan	500.720.01.2	<b>2935948</b>	P34	<b>100,72</b>
60 x 48	A encastrer sur plan	500.724.01.2	<b>3056157</b>	P34	<b>105,91</b>

**■ GEBERIT**

**VASQUE BASTIA**

Finition blanche - Percée pour robinet 1 trou



Dimensions (L x l) (cm)	type	Réf	Code	CR	€ HT
56 x 47	A encastrer sur plan	00160000000	<b>3055369</b>	P41	<b>60,22</b>

**■ GEBERIT**

**VASQUE VARIFORM - Ø 40 CM**

Sans plage de robinetterie - Pose robinetterie : sur plan ou murale - Avec trop-plein - Se pose sur plan ou sur meuble - Fixation : sur plan par collage au mastic silicone.



Dimensions (L x l) (cm)	type	Réf	Code	CR	€ HT
Ø 40	A encastrer sur plan	500.700.01.2	<b>3056147</b>	P34	<b>84,11</b>

**■ GEBERIT**

**VASQUE VARIFORM - Ø 48 CM**

Avec trop-plein - Avec plage de robinetterie - Pose robinetterie : 1 trou percé - Se pose sur plan ou sur meuble - Fixation : sur plan par collage au mastic silicone



Dimensions (L x l) (cm)	type	Réf	Code	CR	€ HT
Ø 48	A encastrer sur plan	500.704.01.2	<b>3056149</b>	P34	<b>84,11</b>



**VASQUE PATIO**

Dimensions : 56 x 43 cm - Finition blanche - Avec trop plein - Percée 1 trou pour robinet



Dimensions (L x l) (cm)	type	Réf	Code	CR	€ HT
56 x 43	A encastrer	E4155-00	<b>2852783</b>	P33	<b>59,00</b>

**À ENCASTRER PAR LE DESSOUS**



**VASQUE CONNECT OVALE À ENCASTRER PAR-DESSOUS**

Finition blanche - Non percée - Avec trop plein



Dimensions (L x l) (cm)	Type	Réf	Code	CR	€ HT
48 x 35	À encastrer sous plan	E504601	<b>1370425</b>	P08	<b>176,10</b>
55 x 38	À encastrer sous plan	E504801	<b>1370424</b>	P08	<b>189,70</b>



**VASQUE CONNECT RECTANGULAIRE À ENCASTRER PAR-DESSOUS**

Finition blanche - Non percée - Avec trop plein

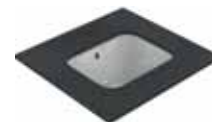

Dimensions (L x l) (cm)	Type	Réf	Code	CR	€ HT
42 x 35	À encastrer sous plan	E505601	<b>1370423</b>	P08	<b>176,10</b>
50 x 38	À encastrer sous plan	E505801	<b>1370422</b>	P08	<b>189,70</b>



**VASQUE CONNECT RONDE À ENCASTRER PAR-DESSOUS**

Finition blanche - Non percée - Avec trop plein

Dimensions (L x l) (cm)	Type	Réf	Code	CR	€ HT
Ø 38	À encastrer sous plan	E505201	<b>1370427</b>	P08	<b>176,10</b>
Ø 48	À encastrer sous plan	E505401	<b>1370426</b>	P08	<b>189,70</b>

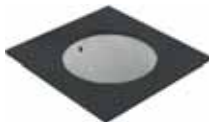

**VASQUE STRADA À ENCASTRER PAR-DESSOUS**

Finition blanche - Non percée - Avec trop plein

Dimensions (L x l) (cm)	Type	Réf	Code	CR	€ HT
59,5 x 44	À encastrer sous plan	K077901	<b>1370413</b>	P08	<b>199,40</b>



**■ GEBERIT VASQUE VARIFORM - 50 CM**

Sans plage de robinetterie - Pose robinetterie : sur plan ou murale - Avec trop-plein - Encastrement par le dessous du plan support.

Dimensions (L x l) (cm)	type	Réf	Code	CR	€ HT
49,4 x 39,4	À encastrer sous plan	500.752.01.2	<b>3056171</b>	P34	<b>106,95</b>



► BIDET

BIDET SUR PIED

**PORCHER BIDET SUR PIED ULYSSE**

Blanc - Sur pied - Percé 1 trou central pour la robinetterie - Fourni avec kit de fixations au sol



Dimensions (L x l) (cm)	Réf	Code	CR	€ HT
55 x 35	P209401	<b>1176898</b>	P11	<b>90,00</b>



**grandbains**

Du grand art. [grandbains.fr](http://grandbains.fr)

**Votre expert  
salle de bains**

Salle de bains Accessoires Carrelage

SIPHON EN ABS

**■ GEBERIT SIPHON LAVABO UNIFLEX AUTO-NETTOYANT**

Auto-nettoyant grande vitesse d'écoulement chassant tous les dépôts - Recoupable en profondeur et ajustable en hauteur - Siphon, tubulure d'entrée avec écrou libre - Raccord à emboîter avec rosace



Finition	Diamètre (mm)	Réf	Code	CR	€ HT
Chrome	32	151.034.21.1	<b>752194Y</b>	P07	<b>66,22</b>

SIPHON EN POLYPROPYLÈNE

**Nicoll SIPHON LAVABO UNIVERSEL L211**

Sortie joint conique Ø 32 mm - Réglable en hauteur de 132 à 172 mm



Finition	Diamètre (mm)	Réf	Code	CR	€ HT
Blanc	32	0201001	<b>054122U</b>	P74	<b>3,27</b>

**Nicoll TUBULURE LAVABO SORTIE ARRIÈRE SPÉCIALE GAIN DE PLACE BMT01**

Raccordement sur siphon lavabo



Finition	Diamètre (mm)	Réf	Code	CR	€ HT
Blanc	32	0201011	<b>090756U</b>	P75	<b>13,23</b>

**Nicoll TUBULURE LAVABO SORTIE ARRIÈRE SPÉCIALE GAIN DE PLACE L266**

Raccordement sur siphon lavabo - Sortie Ø32 mm



Finition	Diamètre (mm)	Réf	Code	CR	€ HT
Chrome	32	0201248	<b>2016189</b>	P75	<b>27,52</b>

**Nicoll SIPHON LAVABO EASYPHON BM211**

Sortie joint conique Ø 32 mm - Réglable en hauteur de 133 à 192 mm



Finition	Diamètre (mm)	Réf	Code	CR	€ HT
Blanc	32	0201282	<b>1054371</b>	P74	<b>4,75</b>

**Nicoll SIPHON LAVABO EASYPHON SORTIE PRISE MAL**

Joint intégré - Sortie joint conique Ø 32 mm ou 40 mm - Réglable en hauteur de 177 à 222 mm - Avec prise machine à laver



Finition	Diamètre (mm)	Réf	Code	CR	€ HT
Blanc	32	0201302	<b>1146440</b>	P76	<b>12,43</b>
Blanc	40	0201303	<b>1146441</b>	P76	<b>16,52</b>



### SIPHON DE LAVABO - ENTRÉE HORIZONTALE

Possibilité d'utilisation en siphon de parcours avec collage sur réseau PVC. - Garde d'eau : 50 mm.  
Conformité : - Marque NF. - Classement au feu NF-Me



Diamètre (mm)	Réf	Code	CR	€ HT
32	YF1C	<b>069012K</b>	P74	<b>43,42</b>



### SOUPAPE ANTI-VIDE

Soupape anti-vidé Ø 32 mm à visser - Évite le désiphonnage des réseaux d'évacuation



Diamètre (mm)	Réf	Code	CR	€ HT
32	0201186	<b>4271080</b>	P76	<b>10,07</b>



### SIPHON LAVABO NEO AIR

Joints surmoulés, technologie Bi-injection - Fonction quick-safe, raccordement faciles, fermeture 1/4 tour - Air System, remplace l'anti-vidé, moins d'odeurs, moins de bruits - Nettoyage facile, culot avec ouverture 1/4 de tour



Finition	Diamètre (mm)	Réf	Code	CR	€ HT
Blanc	32	30722148	<b>2804624</b>	P71	<b>4,85</b>



### SIPHON DE LAVABO SENZO ULTRA-PLAT

Ultra-plat - Installation horizontale et verticale - Flexibilité absolue pour une installation simple et rapide



Finition	Diamètre (mm)	Réf	Code	CR	€ HT
Blanc	32	30720471	<b>2851024</b>	P74	<b>20,67</b>



### SIPHON LAVABO À JOINTS INTÉGRÉS EASYPHON

Corps : polypropylène ; Joints : élastomère - Entrée 1"1/4 - Sortie Ø 40 mm - Réglage en hauteur de 133 mm à 192 mm - Garde d'eau : 50 mm



Finition	Diamètre (mm)	Réf	Code	CR	€ HT
Blanc	40	0201283	<b>2900774</b>	P76	<b>6,38</b>



### SIPHON LAVABO ET BIDET

Entrée : 1"1/4 - Sortie : Ø 40 mm



Finition	Diamètre (mm)	Réf	Code	CR	€ HT
Blanc	40	201022	<b>2900775</b>	P76	<b>8,16</b>



### SIPHON COMPACT POUR LAVABO OU BIDET

Entrée 1"1/4 - Réglable en hauteur de 50 à 106 mm - Sortie pour tube Ø 32 mm - Débit 51 l/mn (sous 120mm d'eau).



Finition	Diamètre (mm)	Réf	Code	CR	€ HT
Blanc	32	61530000100	<b>NC</b>	-	-



### SIPHON LAVABO PLASTIQUE

Entrée en 1"1/4 - Sortie Ø 40 mm - Réglable en hauteur de 132 à 188 mm - Débit 45 l/mn (sous 120 mm d'eau)



Finition	Diamètre (mm)	Réf	Code	CR	€ HT
Blanc	40	61020000100	<b>NC</b>	-	-



### SIPHON LAVABO AVEC JOINTS INTÉGRÉS CONNECTIC

Montage rapide avec joints intégrés - Entrée en 1"1/4, sortie 32 mm - Hauteur sous lavabo 127,5 / 181,5 mm - Garde d'eau 50 mm - Débit 45 L/mn



Finition	Diamètre (mm)	Réf	Code	CR	€ HT
Blanc	32	61070000100	<b>NC</b>	-	-



### SIPHON LAVABO ULTRA COMPACT

Extra-plat - Entrée en 1"1/4 - Sortie Ø 32 mm - Non réglable en hauteur (H. 65 mm) - Débit 22 l/mn (sous 120mm d'eau).



Finition	Diamètre (mm)	Réf	Code	CR	€ HT
Blanc	32	61800000100	<b>NC</b>	-	-



### SIPHON BI-MATIÈRE AVEC JOINTS INTÉGRÉS POUR LAVABO

Bi-matière avec joint intégré - Réglable de 53 à 106 mm - Entrée 1"1/4, sortie 40 mm - Hauteur sous lavabo 140 à 193 mm - Technologie Connectic : montage rapide



Finition	Diamètre (mm)	Réf	Code	CR	€ HT
Blanc	40	61080000100	<b>NC</b>	-	-



SIPHON DE LAVABO EN LAITON



SIPHON LAVABO LAITON CHROMÉ DESIGN

Avec écrous ronds et rosace - Sortie murale Ø 32mm  
- Débit : 44 L/min - Garde d'eau : 55 mm



Finition	Diamètre (mm)	Modèle	Code	CR	€ HT
Chrome	32	BOND20200	<b>2864097</b>	P48	<b>41,75</b>



SIPHON LAVABO

Finition chromée, en laiton - Avec tube d'entrée extensible 95 mm - Avec tube de sortie et rosace



Finition	Diamètre (mm)	Réf	Code	CR	€ HT
Chrome	32	52053000	<b>020377B</b>	P38	<b>26,00</b>



SIPHON LAVABO FLOWSTAR S

Siphon design 1.1/4" pour lavabo - Tube d'entrée réglable de 60 à 165 mm - Tube de sortie 330 mm - Rosace Ø 72 mm.



Finition	Diamètre (mm)	Réf	Code	CR	€ HT
Chrome	32	52105000	<b>2868616</b>	P11	<b>76,00</b>



SIPHON LAVABO/BIDET LAITON L2311

Chromé brillant - Réglable en hauteur



Finition	Diamètre (mm)	Réf	Code	CR	€ HT
Chrome	32	0501025	<b>038922A</b>	P76	<b>39,79</b>



SIPHON LAVABO LAITON L2211

Chromé mat - Non réglable en hauteur



Finition	Diamètre (mm)	Réf	Code	CR	€ HT
Chrome	32	0501012	<b>038925H</b>	P76	<b>32,00</b>



SIPHON LAVABO LAITON L3211

Chromé brillant - Réglable en hauteur



Finition	Diamètre (mm)	Réf	Code	CR	€ HT
Chrome	32	0501022	<b>038926S</b>	P76	<b>37,85</b>



SIPHON LAVABO LAITON AVEC SORTIE MURALE G2910

Réglable en hauteur - Chromé brillant - Avec sortie murale



Finition	Diamètre (mm)	Réf	Code	CR	€ HT
Chrome	32	0202020	<b>352755N</b>	P76	<b>63,02</b>



SORTIE MURALE AVEC ROSACE 3250

Longueur 190 mm - Chromée - Tube Ø 32 mm



Finition	Diamètre (mm)	Réf	Code	CR	€ HT
Chrome	32	0501013	<b>352756Y</b>	P76	<b>24,41</b>



SIPHON LAVABO DESIGN L3520

Laiton chromé - Réglable en hauteur et recoupable - Culot visible par bouchon



Finition	Diamètre (mm)	Réf	Code	CR	€ HT
Chromé brillant	32<ln>	0501080	<b>559360I</b>	P76	<b>123,74</b>



TUBULURE LAVABO LAITON CHROMÉ, GAIN DE PLACE

Sortie arrière, spécial gain de place - Ø 32 mm



Finition	Réf	Code	CR	€ HT
Chrome	0501144	<b>2900779</b>	P76	<b>78,06</b>



SIPHON LAVABO DÉPORTÉ ENCASTRÉ SPÉCIAL PMR

Siphon à encastrer - Tubulure laiton - Cache mural ABS chromé pour accès au bouchon de visite du siphon - Réglage en hauteur 65-150 mm - Entrée ø 32 mm ; Sortie PP ø 40 ou 50 mm.



Diamètre (mm)	Réf	Code	CR	€ HT
32	0202079	<b>2900802</b>	P76	<b>90,76</b>



SIPHON LAVABO CYLINDRIQUE NOIR MAT

Ø 32 mm - Laiton noir mat - Réglable en hauteur 50 à 120 mm - Avec sortie murale 300 mm recoupable



Finition	Diamètre (mm)	Réf	Code	CR	€ HT
Noir mat	32	13000000500	<b>3039636</b>	P75	<b>70,04</b>



SIPHON LAVABO LAITON Ø 32 MM

En laiton, nickel mat - Sortie Ø 32 mm, entrée en 1"1/4 - Non réglable - Garde d'eau 25 mm - Débit 36 l/min (sous 120 mm d'eau).



Finition	Diamètre (mm)	Réf	Code	CR	€ HT
Nickel mat	32	15030000800	<b>NC</b>	-	-



### SIPHON LAVABO LAITON CHROMÉ

Entrée en 1"1/4, sortie Ø 32 mm - Réglable en hauteur min. 35 / max 90 mm - Hauteur sous vasque 132 à 188 mm - Débit 43 l/mn (sous 120 mm d'eau)



Finition	Diamètre (mm)	Réf	Code	CR	€ HT
Chrome	32	13030000000	<b>NC</b>	-	-



### SIPHON LAVABO DESIGN CYLINDRIQUE LAITON AVEC SORTIE MURALE

En laiton chromé - Avec sortie murale longueur 300 mm avec rosace - Modèle Design court - Réglable en hauteur de 48 à 113 mm - Sortie pour tube Ø 32 mm



Finition	Diamètre (mm)	Réf	Code	CR	€ HT
Chrome	32	14250000000	<b>NC</b>	-	-



### SIPHON LAVABO LAITON CHROMÉ

Entrée 1"1/4, sortie Ø 32 mm - Réglable en hauteur mini 35 / maxi 90 mm - Débit 42 l/mn (sous 120 mm d'eau)



Finition	Diamètre (mm)	Réf	Code	CR	€ HT
Chrome	32	14130000000	<b>NC</b>	-	-

## BONDE DE LAVABO ET ÉQUIPEMENT POLYPROPYLÈNE



### BONDE LAVABO AUTOMATIQUE L212

Clapet inox recouvrant, avec cache inox - Sans tirette - Bonde en polypropylène - Sortie 1"1/4 - Levier avec raccordement universel



Finition	Réf	Code	CR	€ HT
Blanc	0201005	<b>055725Z</b>	P76	<b>16,25</b>



### BONDE LAVABO À BOUCHON-CHAÎNETTE L260

Plateau inox et bouchon avec cache inox



Finition	Réf	Code	CR	€ HT
Blanc	0201019	<b>060981R</b>	P76	<b>10,11</b>



### BONDE LAVABO À GRILLE L262

Pour lave-mains - Corps en polypropylène - Sortie 1"1/4 - Avec grille inox Ø 55 mm



Finition	Réf	Code	CR	€ HT
Blanc	0201031	<b>101776C</b>	P74	<b>8,05</b>



### BAGUE INTERCALAIRE 916CR

Pour bonde lavabo design - Montage sur bonde sans lanterne



Finition	Diamètre (mm)	Réf	Code	CR	€ HT
Chrome	65	0403069	<b>1119968</b>	P76	<b>20,84</b>



### INTERCALAIRE DE BONDE LAVABO 917S

Avec grille Ø 24 mm - Pour trou de trop plein Ø 25 à 30 mm - Pour épaisseur de cuve de 10 à 20 mm



Finition	Réf	Code	CR	€ HT
Blanc	0201152	<b>559364A</b>	P76	<b>19,04</b>



### BONDE DE LAVE-MAINS L269

A grille bombée - Ø 60 mm



Finition	Réf	Code	CR	€ HT
Blanc	0201100	<b>1163393</b>	P76	<b>13,27</b>



### BONDE LAVABO À CLAPET AVEC TROP PLEIN

A clapet inox - Sans tirette verticale - Sortie filetée 1"1/4 - Serrage mini 33 mm - maxi 48 mm - Débit 67 l/mn (sous 120 mm d'eau).



Finition	Réf	Code	CR	€ HT
Inox	60220000000	<b>NC</b>	-	-

## COMBINÉ



### COMBINÉ BONDE ET SIPHON LAVABO CL217

Bouchon à chaînette - Corps en polypropylène - Sortie 1"1/4 - Chaînette 25 cm



Finition	Diamètre (mm)	Réf	Code	CR	€ HT
Blanc	32	0202001	<b>143167R</b>	P76	<b>15,86</b>



### BONDE LAVABO AUTOMATIQUE L214

Avec tirette - Clapet inox recouvrant - Bonde en polypropylène - Sortie 1"1/4



Finition	Réf	Code	CR	€ HT
Blanc	0201006	<b>214374S</b>	P76	<b>27,89</b>



### COMBINÉ BONDE ET SIPHON LAVABO NANO 6.7

Type Quick-Clac - Fonction Quick safe, écrou prisonnier avec montage 1/4 de tour - Joint surmoulé pour une fiabilité optimum - Clippage du corps de bonde  
 - Orientation à 360° - Ultra compact, 6,7 cm seulement  
 - Siphon extractible par le dessus - Siphon à membrane, remplace la garde d'eau



Finition	Diamètre (mm)	Réf	Code	CR	€ HT
Noir	32	30721241	<b>1417357</b>	P74	<b>50,56</b>



### COMBINÉ BONDE ET SIPHON LAVABO NANO 6.7 AVEC BONDE Ø 100 MM

Type Quick-Clac - Fonction Quick safe, écrou prisonnier avec montage 1/4 de tour - Joint surmoulé pour une fiabilité optimum - Clippage du corps de bonde - Orientation à 360° - Ultra compact, 6,7 cm seulement - Siphon extractible par le dessus - Siphon à membrane, remplace la garde d'eau



Finition	Diamètre (mm)	Réf	Code	CR	€ HT
Noir	32	30721244	<b>1417360</b>	P74	<b>54,53</b>

### SIPHON DE LAVABO ET ÉQUIPEMENT PVC-C



#### COUDE RÉGLABLE LAVABO AVEC ANTI-VIDE Ø 40 PVC BLANC



Finition	Diamètre (mm)	Réf	Code	CR	€ HT
Blanc	40	1C341B	<b>900719L</b>	P74	<b>18,58</b>



#### SIPHON LAVABO À COLLER, ENTRÉE HORIZONTALE

En PVC-C - Entrée femelle horizontale et sortie mâle - A coller



Finition	Diamètre (mm)	Réf	Code	CR	€ HT
Blanc	40	1YH1CB	<b>892258U</b>	P75	<b>47,83</b>
Blanc	50	1YJ1CB	<b>892259F</b>	P76	<b>48,85</b>



#### BONDE LAVABO AVEC TUBULURE EXTRA-PLATE ET SIPHON

Bonde universelle à clapet inox digiclic ou fixe  
 Tubulure coulissante/recoupable  
 Siphon sortie Ø 32 mm bi-matière



Finition	Diamètre (mm)	Réf	Code	CR	€ HT
Blanc	32	6250000000	<b>3039640</b>	P75	<b>25,90</b>



#### SIPHON LAVABO RÉGLABLE

Réglable en hauteur de 50 à 106 mm - Entrée en 1"1/4  
 - Sortie pour tube Ø 32 mm - Garde d'eau 50 mm - Débit 43 l/mn (sous 120 mm d'eau)



Finition	Diamètre (mm)	Réf	Code	CR	€ HT
Blanc	32	61030000100	<b>NC</b>	-	-



#### TUBULURE GAIN DE PLACE LAVABO SANS SERRAGE NI COLLAGE

Technologie connectic : montage rapide - Siphon déporté vers le mur, prise machine/trop plein - Réglable en hauteur/largeur/profondeur - Hauteur sous lavabo 43 mm



Finition	Diamètre (mm)	Réf	Code	CR	€ HT
Blanc	32	61110000100	<b>NC</b>	-	-



#### TROP-PLEIN VIDAGE LAVABO

Trop plein plastique avec enjoliveur ø30 à visser longueur 14 mm  
 - Serrage mini 0 mm ; maxi 6 mm - Flexible annelé longueur 330 mm  
 - Intercalaire de bonde hauteur 35,5 mm



Finition	Diamètre (mm)	Réf	Code	CR	€ HT
Chrome	30	59200000000	<b>NC</b>	-	-



#### KIT TROP-PLEIN UNIVERSEL AVEC ENJOLIVEUR

Trop plein avec enjoliveur sécable à vis Ø 24 et Ø 30 mm  
 - Serrage minimum 0 mm, maximum 25 mm - Flexible annelé longueur 330 mm - Intercalaire de bonde hauteur 30 mm.



Finition	Réf	Code	CR	€ HT
Chrome	59830000000	<b>NC</b>	-	-

#### BONDE À LANterne LAVABO AVEC OU SANS TROP PLEIN



##### BONDE DE LAVABO CLIC CLAC OU ÉCOULEMENT LIBRE

Universelle - 4 en 1 : Clic clac, écoulement libre, avec ou sans lanterne de trop-plein - Vis de serrage de 0 à 63 mm - Corps et capot : laiton chromé - Débit = 40 L/min - S'adapte aux vasques avec ou sans trop-plein grâce à la vis de serrage



Finition	Modèle	Code	CR	€ HT
Chrome	BOND20101	<b>2864096</b>	P48	<b>32,00</b>



##### BONDE LAVABO UNIVERSELLE À DOUBLE SYSTÈME

Bonde clic-clac ou écoulement libre - Bonde pré-perçée et recoupable - En ABS chromé - Clapet inox, godet récupérateur et entretoise



Finition	Modèle	Code	CR	€ HT
Chrome	BOND10011	<b>2865454</b>	P48	<b>24,15</b>



##### BONDE LAVABO UNIVERSELLE BLANCHE

Bonde lavabo universelle avec ou sans trop plein - Bonde clic-clac - A découper et découppable - En ABS blanc - Bonde clic-clac - Godet filtre récupérateur



Finition	Modèle	Code	CR	€ HT
Blanc	BOND10052	<b>2865455</b>	P48	<b>15,30</b>



### BONDE UNIVERSELLE POUR VASQUE ET LAVABO ABS NOIR

Ouverture/fermeture par simple pression du doigt ou écoulement libre - Recoupable à dimension - Lanterne désoperculable : avec ou sans trop plein - Cache filetage ABS noir



Finition	Modèle	Code	CR	€ HT
Noir	BOND10060	3070896	P48	16,70



### BONDE LAVABO LAITON AVEC LANterne DIGICLIC

Ouverture / fermeture par pression du doigt - Clapet recouvrant avec lanterne Ø 68 mm - Hauteur 100 mm - Sortie filetée 1.1/4" - Serrage mini/maxi 30 à 75 mm



Finition	Réf	Code	CR	€ HT
Chrome	12310000000	NC	-	-



### BONDE LAITON LAVABO NOIR MAT

Bonde universelle laiton Cut&Click - Pose facile : Pente intégrée - Joint Autofix double.



Finition	Réf	Code	CR	€ HT
Noir	12360000500	3039637	P75	44,23

### BONDE À LANterne LAVABO ET VASQUE AVEC TROP PLEIN



#### BONDE DE LAVABO CLIC CLAC OU ÉCOULEMENT LIBRE

Avec lanterne de trop-plein - Hauteur : 60 mm - Vis de serrage de 30 à 45 mm - Corps en ABS gris, capot en inox chromé - Débit : 40 L/mn



Finition	Modèle	Code	CR	€ HT
Chrome	BOND00103	2864095	P48	13,10



### BONDE LAVABO POUR VASQUE AVEC TROP PLEIN L3230

Avec intercalaire - Spéciale vasque à poser sur plan épaisseur de 25 mm à 55 mm - Bonde design sans lanterne à écoulement libre - Sortie filetée 1"1/4



Finition	Réf	Code	CR	€ HT
Gris	0501137	1103400	P76	83,25



### BONDE LAVABO POUR VASQUE AVEC TROP PLEIN L3218

Bonde design à lanterne à commande manuelle - Clapet recouvrant - En laiton chromé - Sortie filetée 1"1/4



Finition	Réf	Code	CR	€ HT
Chromé brillant	0501084	559361T	P76	65,53



### BONDE LAVABO POUR VASQUE AVEC TROP PLEIN L3215

Commande à main - Clapet rentrant - Sortie filetée 1"1/4



Finition	Réf	Code	CR	€ HT
Chromé brillant	0501074	559362E	P76	51,49



### BONDE LAVABO POUR VASQUE AVEC TROP PLEIN L227

Bonde design à écoulement libre - A clapet inox rond recouvrant - Corps plastique chromé - Serrage vasque de 30 à 45 mm



Finition	Réf	Code	CR	€ HT
Gris	0501161	1270275	P76	44,07

### BONDE À LANterne LAVABO ET VASQUE SANS TROP PLEIN



#### BONDE LAVABO POUR VASQUE SANS TROP PLEIN L2264

Écoulement libre - Chromée brillant - Hauteur 100 mm - Sortie filetée 1"1/4 - Clapet fixe recouvrant



Finition	Réf	Code	CR	€ HT
Gris	0501078	1065623	P76	49,04



#### BONDE LAVABO DESIGN POUR VASQUE ET LAVABO SANS TROP PLEIN

Sortie filetée 1" 1/4 - Clapet rentrant en laiton chromé - L'obturation de la L2268 est à la vigilance de l'utilisateur



Finition	Réf	Code	CR	€ HT
Gris	0501095	1160937	P76	66,93



#### BONDE LAVABO POUR VASQUE SANS TROP PLEIN L3219

Bonde design à écoulement libre - Clapet fixe recouvrant - En laiton chromé brillant - Serrage vasque de 25 à 45 mm



Finition	Réf	Code	CR	€ HT
Gris	0501085	1163391	P76	70,03



**BONDE LAVABO POUR VASQUE SANS TROP PLEIN L2267**

Bonde design à écoulement libre - Grille - Laiton chromé brillant  
- Hauteur 100 mm - Serrage vasque de 0 à 70 mm



Finition	Réf	Code	CR	€ HT
Gris	0501091	<b>1163392</b>	P76	<b>59,17</b>



**BONDE LAVABO LAITON SANS LANterne DIGICLIC**

Ouverture / fermeture par pression du doigt. - Clapet recouvrant sans lanterne Ø 68 mm - Hauteur 100 mm. - Sortie fileté 1.1/4" - Débit 35 l/mn (sous 120 mm d'eau).



Finition	Réf	Code	CR	€ HT
Chrome	12280000000	<b>NC</b>	-	-



**BONDE LAVABO LAITON "DESIGN"**

Clapet recouvrant 72 mm - Écoulement libre sans lanterne - Sortie fileté - Serrage mini 9 mm - maxi 75 mm - Débit 77 l/mn (sous 120 mm d'eau).



Finition	Réf	Code	CR	€ HT
Chrome	12350000000	<b>NC</b>	-	-

**BONDE DE LAVABO ET ÉQUIPEMENT LAITON**



**BONDE LAVABO À BOUCHON-CHAÎNETTE L2260**

Corps en laiton chromé - Plateau inox et bouchon avec cache inox - Chaînette 25 cm



Finition	Réf	Code	CR	€ HT
Gris	0501020	<b>038931V</b>	P76	<b>17,17</b>



**BONDE LAVABO AUTOMATIQUE L3214**

Laiton chromé brillant - Avec tirette - Clapet laiton



Finition	Réf	Code	CR	€ HT
Gris	0501032	<b>038932G</b>	P76	<b>63,92</b>



**BONDE LAVABO AUTOMATIQUE L3212**

Laiton chromé brillant - Sans tirette - Clapet laiton



Finition	Réf	Code	CR	€ HT
Gris	0501030	<b>038938U</b>	P76	<b>45,93</b>



**BONDE LAVABO OU LAVE-MAINS À GRILLE L2262**

Grille inox Ø 55 mm - Corps laiton chromé



Finition	Réf	Code	CR	€ HT
Gris	0501026	<b>119932M</b>	P76	<b>13,12</b>



**BONDE LAVABO AUTOMATIQUE L3213-COMMANDE PAR LEVIER**

Chromé - Commande par levier avec embout noir - Clapet laiton



Finition	Réf	Code	CR	€ HT
Gris	0501044	<b>214356C</b>	P76	<b>60,08</b>



**BONDE À ÉCOULEMENT LIBRE POUR LAVABO SANS TROP PLEIN**

Bonde plastique à écoulement libre - grille plate inox ø 63 mm - sortie fileté 1"1/4 - serrage mini 0 mm - maxi 55 mm - débit 40 l/mn (sous 120 mm d'eau)



Finition	Réf	Code	CR	€ HT
Inox	60510000000	<b>NC</b>	-	-



**BONDE LAITON LAVABO À GRILLE À ÉCOULEMENT LIBRE**

Grille plate inox ø 63 mm - Sortie fileté 1"1/4 - Serrage mini 0 mm - maxi 55 mm - Débit 46 l/mn (sous 120 mm d'eau)



Finition	Réf	Code	CR	€ HT
Inox	12010000000	<b>NC</b>	-	-



**BONDE LAVABO À BOUCHON**

Bouchon noir Ø 38 mm à chaînette 250 mm et anneau brisé - Cuvette plastique Ø 63 mm - Vis inox M6 x 60 mm - Serrage mini 5 mm - maxi 50 mm - Débit 34 l/mn (sous 120mm d'eau).



Finition	Réf	Code	CR	€ HT
Noir	60420000000	<b>NC</b>	-	-



**BONDE LAVABO À BOUCHON**

Bonde laiton Ø 63 mm à bouchon avec enjoliveur - Chaînette 250 mm et anneau brisé - Sortie fileté - Serrage mini 5 mm - maxi 50 mm - Débit 32 l/mn (sous 120mm d'eau)



Finition	Réf	Code	CR	€ HT
Chrome	11550000000	<b>NC</b>	-	-

**ÉVACUATION SOUPLE Ø 32 MM**



**TUBE FLEXIBLE VIDHOOFLEX Ø 32 MM 6001**

Tube de 650 mm - Douille à coller pour raccordement à l'évacuation - Livré avec 2 joints à lèvres



Finition	Réf	Code	CR	€ HT
Blanc	0206001	<b>081731N</b>	P76	<b>21,37</b>

ROBINET D'ALIMENTATION



ROBINET D'ARRÊT LONG ÉQUERRE MÂLE BICÔNE

1/4 de tour - Avec écrou long - Chromé



Filetage (mm)	Réf	Code	CR	€ HT
20x27	N0743	<b>2274226</b>	P74	<b>14,79</b>



SOUPEAPE ANTI-VIDE



Diamètre (mm)	Réf	Code	CR	€ HT
32	0201186	<b>4271080</b>	P76	<b>10,07</b>

SIPHON DE BIDET ET ÉQUIPEMENT POLYPROPYLÈNE



SIPHON BIDET UNIVERSEL LB221

Sortie joint conique Ø 32 mm - Réglable en hauteur de 110 à 130 mm



Finition	Diamètre (mm)	Réf	Code	CR	€ HT
Blanc	32	0201002	<b>054123F</b>	P75	<b>3,60</b>



SIPHON BIDET FORME "P" L231

Sortie joint conique Ø 32 mm



Finition	Diamètre (mm)	Réf	Code	CR	€ HT
Blanc	32	0201015	<b>067501D</b>	P76	<b>5,28</b>

SIPHON DE BIDET ET ÉQUIPEMENT LAITON



SIPHON DE BIDET LAITON CHROMÉ EN "V"

Entrée en 1"1/4 non réglable en hauteur - Sortie pour tube Ø 32 - Garde d'eau 13 mm - Débit 18 l/mn (sous 120 mm d'eau) - Avec bouchon purgeur.



Réf	Code	CR	€ HT
1613000000	<b>NC</b>	-	-



GAMME DE MOBILIER MEDIA



Collection disponible en 4 coloris : Gloss Blanc Brillant, Gloss Gris Brillant, Chêne Nebraska Naturel, Razor Gris  
 - meubles lave-mains,  
 - meubles bâti-supports  
 - meubles de salle de bains





# Robinetterie de salle de bains

Mitigeur à encastrer Grohe .....	78
Mitigeur à encastrer Hansgrohe.....	78
Pack encastré .....	78
Robinetterie à encastrer Aquance .....	78
Robinetterie à encastrer Nobili.....	79
Mitigeur thermostatique .....	79
Mitigeur mécanique .....	84
Mélangeur .....	95
Mitigeur de rénovation.....	97
Mélangeur de rénovation.....	98
Robifix.....	98



Consultez votre Agence ou  
[tereva-direct.fr](http://tereva-direct.fr) pour connaître la  
disponibilité des produits  
ou vos prix nets\*

\*ouverture de compte obligatoire

## ▶ MITIGEUR À ENCASTRER GROHE

### RAPIDO



#### CORPS ENCASTRÉ UNIVERSEL RAPIDO SMARTBOX

3 sorties 1/2" - 2 entrées en dessous 1/2" - Profondeur d'installation 75-105 mm - Unité de raccordement en laiton - Bouchon de rinçage pré-monté - Corps encastré stable et protection - Nombreux points de fixation pour une pose en applique, par l'arrière d'une cloison ou en cloison légère - Joint d'étanchéité - Sans façade



Installation	Réf	Code	CR	€ HT
Encastrée	35604000	<b>3355479</b>	P01	<b>80,00</b>

## ▶ MITIGEUR À ENCASTRER HANSGROHE

### IBOX



#### CORPS UNIVERSEL IBOX

Pour toutes robinetteries douche & bain douche - Mécaniques & thermostatiques - Avec ou sans robinet d'arrêt



Installation	Réf	Code	CR	€ HT
Encastrée	01800180	<b>451764Y</b>	P03	<b>103,00</b>



#### COUDE FIXFIT

Raccordement métallique mural pour flexible - Chromé - Ø 60 mm



Finition	Installation	Réf	Code	CR	€ HT
Chrome	Encastrée	27454000	<b>067920K</b>	P34	<b>32,00</b>

## ▶ PACK ENCASTRÉ

### PACK ENCASTRÉ



#### PACK ENCASTRÉ GROHTHERM CUBE

Solution encastrée comprenant : - Mitigeur thermostatique encastré avec 2 sorties - GROHE Rapido corps encastré SmartBox - Set douche de tête 1 jet Rainshower 310 - Bras de douche horizontal L.42,2 cm et corps encastré - Douchette Euphoria Cube Stick - Support mural Rainshower - Flexible de douche Silverflex 1,25 m - Chromé - Série Exclusive pour Téréva



Finition	Installation	Réf	Code	CR	€ HT
Chrome	Encastrée	120143	<b>3308843</b>	P01	<b>825,00</b>

## ▶ ROBINETTERIE À ENCASTRER AQUANCE

### BERY



#### MITIGEUR LAVABO ENCASTRÉ BERY AVEC PLAQUE

Encastré avec une plaque chromée mural - Manette laiton - Cartouche Ø 25 mm - Bec de 220 mm - Livré sans vidage



Finition	Installation	Modèle	Code	CR	€ HT
Chrome	Encastrée	BERY20357	<b>2864239</b>	P48	<b>220,00</b>



#### MITIGEUR LAVABO ENCASTRÉ BERY

Encastré 2 trous, rosaces Ø 80 mm - Manette laiton - Cartouche Ø 25 mm - Bec de 220 mm - Livré sans vidage



Finition	Installation	Modèle	Longueur du bec (mm)	Code	CR	€ HT
Chrome	Encastrée	BERY20365	220	<b>2864240</b>	P48	<b>190,00</b>



#### MITIGEUR DOUCHE ENCASTRÉ BERY

Mitigeur encastré 1 voie - Manette laiton



Finition	Installation	Modèle	Code	CR	€ HT
Chrome	Encastrée	BERY20233	<b>2864241</b>	P48	<b>112,50</b>



#### MITIGEUR DOUCHE ENCASTRÉ BERY

Mitigeur encastré 2 voies avec inverseur - Manette laiton



Finition	Installation	Modèle	Code	CR	€ HT
Chrome	Encastrée	BERY20241	<b>2864242</b>	P48	<b>162,00</b>



# tereva-direct.fr

Une livraison adaptée  
à vos besoins



Commande  
prête en 10 min,  
pas une de plus !



Livraison  
urgente  
J+1 avant 9h



Livraison  
standard  
24h à 48h



Livraison  
personnalisée

SEULEMENT CHEZ TÉREVA !



## ▶ ROBINETTERIE À ENCASTRER NOBILI

UP

**NOBILIA**  
The Best Technology for Water

### CORPS À ENCASTRER POUR MITIGEUR LAVABO UP

Entrée eau chaude et eau froide Ø 1/2" - Sortie Ø 1/2"



Installation	Réf	Code	CR	€ HT
Encastrée	WE00198BM	<b>2258815</b>	P01	<b>123,05</b>

**NOBILIA**  
The Best Technology for Water

### FAÇADE MITIGEUR LAVABO MURALE UP - À ENCASTRER

Coloris : Noir mat - Mousseur anti-calcaire - Longueur de bec : 200 mm



Finition	Installation	Réf	Code	CR	€ HT
Noir mat	Encastrée	UP94198/1BM	<b>2258814</b>	P01	<b>310,37</b>

ACQUARIO

**NOBILIA**  
The Best Technology for Water

### CORPS À ENCASTRER POUR MITIGEUR LAVABO

Entrée eau chaude et eau froide Ø 1/2" - Sortie Ø 1/2"  
- Cartouche en céramique Ø 40 mm



Installation	Réf	Code	CR	€ HT
Encastrée	WE00198CR	<b>2243753</b>	P01	<b>74,56</b>

**NOBILIA**  
The Best Technology for Water

### CORPS À ENCASTRER 2 VOIES

Sortie gauche ou droite 1/2 - Clapet anti-retour



Installation	Réf	Code	CR	€ HT
Encastrée	WE00102	<b>1413426</b>	P01	<b>161,90</b>

**NOBILIA**  
The Best Technology for Water

### MITIGEUR BAIN-DOUCHE ACQUARIO - À ENCASTRER

Inverseur automatique - Sortie 1/2 - Corps à encastrer intégré - Cartouche Ø 35 mm - Limiteur de débit (-50%) et de température.



Finition	Installation	Réf	Code	CR	€ HT
Chrome	Encastrée	AC103100CR	<b>1413288</b>	P01	<b>155,03</b>

**NOBILIA**  
The Best Technology for Water

### MITIGEUR LAVABO ACQUARIO - À ENCASTRER

Cartouche Ø 35 mm - Limiteur de débit (-50%) - Limiteur de température - Corps à encastrer vendu séparément - Aérateur Neoperl cascade M 24 x 1.



Finition	Installation	Longueur du bec (mm)	Réf	Code	CR	€ HT
Chrome	Encastrée	150	AC103198CR	<b>1406709</b>	P01	<b>147,51</b>
Chrome	Encastrée	200	AC103198/1CR	<b>1407646</b>	P01	<b>183,07</b>

NC : Non communiqué

## ▶ MITIGEUR THERMOSTATIQUE

GARY

**ROUNCE**

### MITIGEUR THERMOSTATIQUE DOUCHE GARY

Manette laiton - Livré avec raccords muraux et rosaces



Entraxe (mm)	Finition	Installation	Modèle	Code	CR	€ HT
150	Chrome	Murale raccords encastrés	GARY20217	<b>1382470</b>	P48	<b>170,00</b>

**ROUNCE**

### MITIGEUR THERMOSTATIQUE BAIN-DOUCHE GARY

Manette laiton - Inverseur dans la manette - Livré avec raccords muraux et rosaces - Mousseur Neoperl "cascade"



Entraxe (mm)	Finition	Installation	Modèle	Code	CR	€ HT
150	Chrome	Murale raccords encastrés	GARY20027	<b>1382471</b>	P48	<b>215,00</b>

BERY

**ROUNCE**

### MITIGEUR THERMOSTATIQUE DOUCHE BERY

Mitigeur thermostatique avec tablette - Cartouche Flühs indépendant - Cartouche thermostatique Vernet - ACS : 19 ACC LY 123



Entraxe (mm)	Finition	Installation	Modèle	Code	CR	€ HT
150	Chrome	Murale raccords encastrés	BERY20100	<b>3070890</b>	P48	<b>235,00</b>

**ROUNCE**

### MITIGEUR THERMOSTATIQUE DOUCHE BERY

Manette laiton - Blocage de sécurité à 38°C, clapets anti-retour - Livré avec raccords muraux et rosaces - Corps froid



Entraxe (mm)	Finition	Installation	Modèle	Code	CR	€ HT
150	Chrome	Murale raccords encastrés	BERY20225	<b>1382462</b>	P48	<b>155,00</b>

**ROUNCE**

### MITIGEUR THERMOSTATIQUE BAIN-DOUCHE BERY

Manette laiton - Blocage de sécurité à 38°C, clapets anti-retour - Flexibles non inclus - Inverseur dans la manette - Livré avec raccords muraux et rosaces - Mousseur Neoperl "cascade"



Entraxe (mm)	Finition	Installation	Modèle	Code	CR	€ HT
150	Chrome	Murale raccords encastrés	BERY20035	<b>1204516</b>	P48	<b>199,00</b>

KALI



**MITIGEUR DE DOUCHE THERMOSTATIQUE KALI**

Blocage sécurité 38° C - Limiteur de débit - Système anti-calcaire - Clapets anti retour - Livré avec raccords muraux et rosaces - Cartouche THERMOTECH avec filtres amovibles. 1 paire de filtres de rechange incluse - Poignée laiton, corps tiède.



Entraxe (mm)	Finition	Installation	Modèle	Code	CR	€ HT
150	Chrome	Murale raccords encastrés	KALI10218	<b>1109840</b>	P48	<b>127,50</b>



**MITIGEUR THERMOSTATIQUE DOUCHE KALI - NOIR MAT**

Mitigeur corps tiède - Manettes en laiton - Cartouche Thermotech avec filtres amovibles - Livré avec raccords muraux et rosaces



Entraxe (mm)	Finition	Installation	Modèle	Code	CR	€ HT
150	Noir mat	Murale raccords encastrés	KALI10226	<b>3080642</b>	P48	<b>140,00</b>



**MITIGEUR THERMOSTATIQUE BAIN-DOUCHE KALI**

Manette laiton - Inverseur dans la manette - Livré avec raccords muraux et rosaces - Mousseur Neoperl "cascade"



Entraxe (mm)	Finition	Installation	Modèle	Code	CR	€ HT
150	Chrome	Murale raccords encastrés	KALI10119	<b>1109841</b>	P48	<b>176,50</b>



**MITIGEUR THERMOSTATIQUE BAIN-DOUCHE KALI - NOIR MAT**

Mitigeur corps tiède - Manettes en laiton - Cartouche Thermotech avec filtres amovibles - Mousseur Neoperl «cascade» - Livré avec raccords muraux et rosaces



Entraxe (mm)	Finition	Installation	Modèle	Code	CR	€ HT
150	Noir mat	Murale raccords encastrés	KALI10127	<b>3080641</b>	P48	<b>215,00</b>

SODI



**MITIGEUR THERMOSTATIQUE DOUCHE SODI**

Manettes ABS - Corps tiède - Livré avec raccords muraux et rosaces



Entraxe (mm)	Finition	Installation	Modèle	Code	CR	€ HT
150	Chrome	Murale raccords encastrés	SODI00219	<b>2820075</b>	P48	<b>98,00</b>



**MITIGEUR THERMOSTATIQUE BAIN-DOUCHE SODI**

Manette ABS - Corps tiède - Inverseur automatique dans la manette



Entraxe (mm)	Finition	Installation	Modèle	Code	CR	€ HT
150	Chrome	Murale raccords encastrés	SODI00110	<b>2820074</b>	P48	<b>141,00</b>

GROHTHERM 2000



**MITIGEUR THERMOSTATIQUE DOUCHE GROHTHERM 2000 C3**

Raccords muraux encastrés - Avec ou sans tablette porte savon - Robinet d'arrêt intégré - Clapets anti-retour intégrés - Poignée de débit avec touche éco et butée éco réglable séparément - GROHE SafeStop butée de sécurité à 38°C - Température maximum limitée à 50°



Entraxe (mm)	Finition	Installation	Modèle	Réf	Code	CR	€ HT
150	Chrome	Murale raccords encastrés	Sans tablette	34446001	<b>1179141</b>	P38	<b>336,00</b>
150	Chrome	Murale raccords encastrés	Avec tablette	34463001	<b>1201386</b>	P07	<b>352,00</b>



**MITIGEUR THERMOSTATIQUE BAIN-DOUCHE GROHTHERM 2000 C3**

Avec ou sans tablette porte-savon - Poignée de débit avec touche éco et butée éco réglable séparément - Butée de sécurité à 38°C - Température maximum limitée à 50°C



Entraxe (mm)	Finition	Installation	Modèle	Réf	Code	CR	€ HT
150	Chrome	Murale raccords encastrés	Sans tablette	34466001	<b>1179142</b>	P11	<b>406,00</b>
150	Chrome	Murale raccords encastrés	Avec tablette	34467001	<b>1201387</b>	P08	<b>437,00</b>

GROHTHERM 1000



**MITIGEUR THERMOSTATIQUE DOUCHE GROHTHERM 1000 NEW**

Minimise les risques de brûlures - Poignées ergonomiques en métal - Butée à 38°C + limiteur de température intégré à 50°C max - Cartouche C3 - régulation thermostatique quasi-instantanée et arrêt en cas de coupure d'eau froide - Robinet d'arrêt intégré - Poignée de débit avec touche éco et butée éco réglable séparément - Clapets anti-retour intégrés - Raccords en S - Rosace en métal



Entraxe (mm)	Finition	Installation	Réf	Code	CR	€ HT
150	Chrome	Murale raccords encastrés	34818003	<b>3355470</b>	P01	<b>264,60</b>



**MITIGEUR THERMOSTATIQUE BAIN-DOUCHE GROHTHERM 1000 NEW**

Minimise les risques de brûlures - Poignées ergonomiques en métal - Butée à 38°C + limiteur de température intégré à 50°C max - Cartouche C3 - régulation thermostatique quasi-instantanée et arrêt en cas de coupure d'eau froide - Robinet d'arrêt intégré - GROHE Aquadimmer Eco avec des fonctions multiples : Bouton économie intégré avec butée éco pour douche ; Réglage du débit ; Inverseur pour 2 sorties - Clapets anti-retour intégrés - Raccords en S, rosace en métal



Entraxe (mm)	Finition	Installation	Réf	Code	CR	€ HT
150	Chrome	Murale raccords encastrés	34821003	<b>3355471</b>	P01	<b>336,63</b>

**GROHTHERM 1000 PERF**



**MITIGEUR THERMOSTATIQUE DOUCHE GROHTHERM 1000 PERFORMANCE**

Minimise les risques de brûlures - Butée à 38°C + limiteur de température intégré à 50°C max - Cartouche C3 - régulation thermostatique quasi-instantanée et arrêt en cas de coupure d'eau froide - Surface moletée - Robinet d'arrêt intégré - Poignée de débit avec touche éco et butée éco réglable séparément - Clapets anti-retour intégrés - Raccords en S, rosace en métal



Entraxe (mm)	Finition	Installation	Réf	Code	CR	€ HT
150	Chrome	Murale raccords encastrés	34832000	<b>3355480</b>	P01	<b>239,07</b>



**MITIGEUR THERMOSTATIQUE BAIN-DOUCHE GROHTHERM 1000 PERFORMANCE**

Minimise les risques de brûlures - Butée à 38°C + limiteur de température intégré à 50°C max - Cartouche C3 - régulation thermostatique quasi-instantanée et arrêt en cas de coupure d'eau froide - Surface moletée - Robinet d'arrêt intégré - Bouton économie intégré avec butée éco pour douche, réglage du débit, inverseur pour 2 sorties - Clapets anti-retour intégrés - Raccords en S - Rosace en métal



Entraxe (mm)	Finition	Installation	Réf	Code	CR	€ HT
150	Chrome	Murale raccords encastrés	34833000	<b>3355472</b>	P01	<b>311,58</b>

**GROHTHERM 800**



**MITIGEUR THERMOSTATIQUE DOUCHE GROHTHERM 800**

GROHE TurboStat® cartouche C3 - GROHE SafeStop® Plus butée à 38°C + limiteur de température intégré à 50°C max - Poignée de débit avec touche éco et butée éco réglable séparément



Entraxe (mm)	Finition	Installation	Réf	Code	CR	€ HT
150	Chrome	Murale raccords encastrés	34562000	<b>1261848</b>	P08	<b>185,00</b>



**MITIGEUR THERMOSTATIQUE BAIN-DOUCHE GROHTHERM 800**

GROHE TurboStat® cartouche C3 - GROHE SafeStop® Plus butée à 38°C + limiteur de température intégré à 50°C max - Poignée de débit avec touche éco et butée éco réglable séparément



Entraxe (mm)	Finition	Installation	Réf	Code	CR	€ HT
150	Chrome	Murale raccords encastrés	34569000	<b>1261849</b>	P14	<b>243,00</b>

**GROHTHERM 800 COSMO**



**MITIGEUR THERMOSTATIQUE DOUCHE GROHTHERM 800 COSMOPOLITAN**

Montage mural apparent, rosace métal - Chrome éclatant et durable - Butée à 38°C + limiteur de température intégré à 50°C max - Poignée ergonomique de débit avec touche éco et butée éco réglable séparément - Tête céramique 1/2", 180° ; Cartouche C3



Entraxe (mm)	Finition	Installation	Réf	Code	CR	€ HT
150	Chrome	Murale raccords encastrés	34771000	<b>3144348</b>	P01	<b>211,00</b>



**MITIGEUR THERMOSTATIQUE BAIN-DOUCHE GROHTHERM 800 COSMOPOLITAN**

Montage mural apparent, rosace métal - Mousseur - Poignées ergonomiques en métal - Butée à 38°C + limiteur de température intégré à 50°C max - Poignée de débit avec touche éco et butée éco réglable séparément



Entraxe (mm)	Finition	Installation	Réf	Code	CR	€ HT
150	Chrome	Murale raccords encastrés	34772000	<b>3144349</b>	P11	<b>278,00</b>

**CERATHERM 100**



**MITIGEUR THERMOSTATIQUE DOUCHE CERATHERM 100**

Limiteur de débit - Limiteur de température - Butée de confort à 40°C - Technologie Cool Body (corps tiède)



Entraxe (mm)	Finition	Installation	Réf	Code	CR	€ HT
150	Chrome	Murale raccords encastrés	A6018AA	<b>1315065</b>	P07	<b>257,00</b>



**MITIGEUR THERMOSTATIQUE BAIN-DOUCHE CERATHERM 100**

Poignée de débit avec économiseur débrayable à 50 % du débit maxi - Rosaces rondes - Technologie Cool Body (corps tiède)



Entraxe (mm)	Finition	Installation	Réf	Code	CR	€ HT
150	Chrome	Murale raccords encastrés	A4623AA	<b>1177039</b>	P07	<b>336,00</b>

OKYRIS

PORCHER

MITIGEUR THERMOSTATIQUE DOUCHE OKYRIS

Poignée de réglage de la température avec limiteur pré-réglé à 40°C sous une pression de 3 bars - Eau chaude et eau froide - Poignée de débit avec économiseur débrayable à 50% du débit maxi - Tête 1/2" à disque céramique - Sortie de douche 1/2" par le dessous avec clapet anti-retour intégré - Poignées métal avec forme ergonomique pour une meilleure préhension - Raccords muraux - Entraxe 150mm +- 13mm - Technologie Cool Body (corps tiède)



Entraxe (mm)	Finition	Installation	Réf	Code	CR	€ HT
150	Chrome	Murale raccords encastrés	D0493AA	<b>3248603</b>	P04	<b>193,80</b>

PORCHER

MITIGEUR THERMOSTATIQUE BAIN-DOUCHE OKYRIS

Poignée de réglage de la température avec limiteur pré-réglé à 40°C - Eau chaude et eau froide - Poignée de débit avec économiseur débrayable à 50% du débit maxi - Tête/inverseur à disque céramique - Sortie de douche 1/2" par le dessous avec clapet anti-retour intégré - Poignées métal ergonomique - Raccords muraux. - Entraxe 150mm - Technologie Cool Body (corps tiède)



Entraxe (mm)	Finition	Installation	Réf	Code	CR	€ HT
150	Chrome	Murale raccords encastrés	D0494AA	<b>3248609</b>	P34	<b>239,70</b>

KHÉOPS

PORCHER

MITIGEUR THERMOSTATIQUE DOUCHE KHEOPS

Poignée de réglage de la température avec limiteur pré-réglé à 40°C - Poignée de débit avec économiseur débrayable à 50% du débit maxi - Tête 1/2" à disque céramique - Sortie de douche 1/2" par le dessous avec clapet anti-retour intégré - Poignées métal avec forme ergonomique pour une meilleure préhension - Technologie Cool Body (corps tiède) - Saillie 103 mm



Entraxe (mm)	Finition	Installation	Réf	Code	CR	€ HT
150	Chrome	Murale raccords encastrés	D2591AA	<b>3248606</b>	P34	<b>216,30</b>

PORCHER

MITIGEUR THERMOSTATIQUE BAIN-DOUCHE KHEOPS

Poignée de réglage de la température avec limiteur pré-réglé à 40°C - Poignée de débit avec économiseur débrayable à 50% du débit max - Tête/inverseur à disque céramique - Sortie de douche 1/2" par le dessous avec clapet anti-retour intégré - Poignées métal avec forme ergonomique pour une meilleure préhension - Technologie Cool Body (corps tiède) - Projection 161 mm



Entraxe (mm)	Finition	Installation	Réf	Code	CR	€ HT
150	Chrome	Murale raccords encastrés	D2592AA	<b>3248607</b>	P34	<b>278,40</b>

PRECITHERM

PORCHER

MITIGEUR THERMOSTATIQUE DOUCHE PRÉCITHERM 3+

Poignée de réglage de la température avec limiteur pré-réglé à 40°C - Classification C3 : température maximum 50°C - Cartouche cire interchangeable avec grille anti-tartre - Poignée de débit avec économiseur débrayable à 50 % du débit maxi - Sortie de douche 1/2" par le dessous avec clapet anti-retour intégré - Rosaces rondes - Technologie Cool Body (corps tiède)



Entraxe (mm)	Finition	Installation	Réf	Code	CR	€ HT
150	Chrome	Murale	D0356AA	<b>1177044</b>	P07	<b>259,50</b>

OLYOS

PORCHER

MITIGEUR THERMOSTATIQUE DOUCHE OLYOS

Limiteur de débit - Limiteur de température - Butée de confort à 40°C - Technologie Cool Body (corps tiède)



Entraxe (mm)	Finition	Installation	Réf	Code	CR	€ HT
150	Chrome	Murale raccords encastrés	D0561AA	<b>1315062</b>	P09	<b>167,10</b>

PORCHER

MITIGEUR THERMOSTATIQUE BAIN-DOUCHE OLYOS

Classification C3 : Température maximum de 50°C - Raccords muraux - Inverseur à retour automatique - Technologie Cool Body (Corps tiède)



Entraxe (mm)	Finition	Installation	Réf	Code	CR	€ HT
150	Chrome	Murale raccords encastrés	D0562AA	<b>1392826</b>	P07	<b>212,00</b>

CROMA

hansgrohe

COMBI CROMA SELECT S VARIO

Mitigeur thermostatique Ecostat Comfort - Douchette à main 3 jets : Jet Rain, Turbo Rain, jet IntenseRain - Changement de jet via le bouton Select - Flexible avec écrou tournant anti-torsion - Barre de douche 65 cm.



Entraxe (mm)	Finition	Installation	Réf	Code	CR	€ HT
150	Blanc / Chromé	Murale raccords encastrés	27013400	<b>2868590</b>	P16	<b>295,00</b>

CROMETTA

hansgrohe

COMBI CROMETTA VARIO

Douchette 2 jets : Jet Rain, jet IntenseRain - Changement de jet en tournant l'extrémité de la douchette - Barre de douche 65 cm et curseur pivotant 90°, de gauche à droite et de haut en bas - Flexible avec écrou tournant côté douchette - Débit : 14 l/min sous 3 bars de pression



Entraxe (mm)	Finition	Installation	Réf	Code	CR	€ HT
150	Chrome	Murale raccords encastrés	27812400	<b>2928743</b>	P11	<b>215,00</b>

ECOSTAT 1001

hansgrohe

**MITIGEUR THERMOSTATIQUE DOUCHE ECOSTAT 1001 CL**

Butée de confort à 40°C - Limiteur de température réglable - Poignée métal - Clapet anti-retour



Entraxe (mm)	Finition	Installation	Réf	Code	CR	€ HT
150	Chrome	Murale raccords encastrés	13211000	<b>2386429</b>	P09	<b>170,00</b>

hansgrohe

**MITIGEUR THERMOSTATIQUE BAIN-DOUCHE ECOSTAT 1001 CL**

Butée de confort à 40°C - Type de raccordement : raccords S - Corps du thermostatique Ø 42 mm - Ø raccordement G1/2''.



Entraxe (mm)	Finition	Installation	Réf	Code	CR	€ HT
150	Chrome	Murale raccords encastrés	13201000	<b>2386428</b>	P38	<b>220,00</b>

POLO

Roca

**MITIGEUR THERMOSTATIQUE DOUCHE POLO**

C3 - Avec raccords - norme NF - IIB E1 C2 A1 U3

NF



Entraxe (mm)	Finition	Installation	Réf	Code	CR	€ HT
150	Chrome	Murale raccords encastrés	WM3140T3ZC0C300	<b>NC</b>	-	-

Roca

**MITIGEUR THERMOSTATIQUE BAIN-DOUCHE POLO**

Avec inverseur automatique et raccords

NF



Entraxe (mm)	Finition	Installation	Réf	Code	CR	€ HT
150	Chrome	Murale raccords encastrés	WM3120T3ZC0C300	<b>NC</b>	-	-

T500

Roca

**MITIGEUR THERMOSTATIQUE DOUCHE T-500**

Limiteur de température et de débit sensitif

NF



Entraxe (mm)	Finition	Installation	Réf	Code	CR	€ HT
150	Chrome	Murale raccords encastrés	A5A118C0F	<b>NC</b>	-	-

Roca

**MITIGEUR THERMOSTATIQUE BAIN-DOUCHE T-500**

Régulateur de débit et clapet anti-retour - Limiteur de température à 38°C

NF



Entraxe (mm)	Finition	Installation	Réf	Code	CR	€ HT
150	Chrome	Murale raccords encastrés	A5A118C0F	<b>NC</b>	-	-

JULY

July

**MITIGEUR THERMOSTATIQUE DOUCHE JULY - C3**

Mural avec raccords et rosaces murales - Économiseur d'eau - Blocage de température maximum à 50° - Butée de sécurité escamotable à 37°C - Clapets anti-retour - Débit 13 l/min sous 3 bars

A.C.S. PROTECTEUR AUTOMATIQUE D'ÉCHAUFFEMENT ÉCONOMISSEUR D'EAU



Entraxe (mm)	Finition	Installation	Réf	Code	CR	€ HT
150	Chrome	Murale raccords encastrés	E8455-CP	<b>1214663</b>	P12	<b>196,00</b>

July

**MITIGEUR THERMOSTATIQUE BAIN-DOUCHE JULY - C3**

Avec écrous et rosace murales - Économiseur d'eau - Aérateur anti-calcaire - Butée de sécurité à 37°C - Blocage de température maximum à 50° - Inverseur intégré dans la poignée de débit - Clapet anti-retour

A.C.S. PROTECTEUR AUTOMATIQUE D'ÉCHAUFFEMENT ÉCONOMISSEUR D'EAU



Entraxe (mm)	Finition	Installation	Réf	Code	CR	€ HT
150	Chrome	Murale raccords encastrés	E45714-CP	<b>1214664</b>	P02	<b>223,10</b>

UP

NOBILIQ

**MITIGEUR THERMOSTATIQUE DOUCHE UP**

Blocage de sécurité à 38°C - Système anti-calcaire



Entraxe (mm)	Finition	Installation	Réf	Code	CR	€ HT
150	Noir mat	Murale raccords encastrés	UP94030BM	<b>2258811</b>	P01	<b>278,68</b>

NOBILIQ

**MITIGEUR THERMOSTATIQUE BAIN-DOUCHE UP - COMPLET**

Blocage de sécurité à 38°C - Mousseur anti-calcaire - Inverseur avec retour automatique - Douchette à un jet avec support orientable - Flexible 1,50 m.



Entraxe (mm)	Finition	Installation	Réf	Code	CR	€ HT
150	Noir mat	Murale raccords encastrés	UP94010BM	<b>2258817</b>	P01	<b>408,27</b>

TYKO



MITIGEUR THERMOSTATIQUE DOUCHE TYKO

Blocage de sécurité à 38° C - Clapets anti-retour - Système anti-calcaire - Sortie Ø 1/2"



Entraxe (mm)	Finition	Installation	Réf	Code	CR	€ HT
150	Chrome	Murale raccords encastrés	TY85330CR	<b>2623340</b>	P01	<b>144,46</b>

ACQUARIO



MITIGEUR THERMOSTATIQUE DOUCHE ACQUARIO

Blocage de sécurité à 38°C - Clapets anti-retour - Système anti-calcaire



Entraxe (mm)	Finition	Installation	Réf	Code	CR	€ HT
150	Chrome	Murale raccords encastrés	W103030CR	<b>1407649</b>	P01	<b>143,21</b>



MITIGEUR THERMOSTATIQUE BAIN-DOUCHE ACQUARIO

Inverseur automatique - Cartouche inverseur - Blocage de sécurité à 38°C - Clapets anti-retour - Aérateur Neoperl cascade M 28 x 1



Entraxe (mm)	Finition	Installation	Réf	Code	CR	€ HT
150	Chrome	Murale raccords encastrés	W103010/1CR	<b>1407648</b>	P01	<b>204,60</b>

▶ MITIGEUR MÉCANIQUE

INDI



MITIGEUR LAVE-MAINS INDI

Cartouche Ø 28 mm avec bague de réglage température et cran dur - Bonde laiton 1"1/4 - Mousseur Neoperl "cascade"



Finition	Modèle	Code	CR	€ HT
Chrome	INDI10721	<b>1382468</b>	P48	<b>120,00</b>



ROBINET LAVE-MAINS EAU FROIDE INDI

Flexibles CSTBAT 410 mm - Livré sans bonde - Mousseur Neoperl "cascade"



Finition	Modèle	Code	CR	€ HT
Chrome	INDI10713	<b>1204520</b>	P48	<b>132,50</b>

BERY



MITIGEUR LAVABO BERY

Manette laiton - Cartouche Ø 25 mm - Vidage laiton



Finition	Modèle	Code	CR	€ HT
Chrome	BERY20332	<b>2864255</b>	P48	<b>98,00</b>



MITIGEUR LAVABO REHAUSSÉ BERY

Manette laiton - Cartouche 25 mm - Vidage clic-clac



Finition	Modèle	Code	CR	€ HT
Chrome	BERY20340	<b>2864256</b>	P48	<b>158,00</b>

GARY



MITIGEUR LAVABO GARY

Cartouche Ø 28 mm - Limiteur de débit et de température cran dur - Mousseur Neoperl "cascade"



Finition	Modèle	Code	CR	€ HT
Chrome	GARY20324	<b>1382469</b>	P48	<b>192,50</b>

KALI



MITIGEUR DOUCHE KALI

Cartouche Ø 35 mm - Limiteur de débit et de température cran dur - Livré avec raccords muraux et rosaces



Entraxe (mm)	Finition	Installation	Modèle	Code	CR	€ HT
150	Chrome	Murale raccords encastrés	KALI10200	<b>1382460</b>	P48	<b>75,00</b>



MITIGEUR BAIN-DOUCHE KALI

Cartouche Ø 35 mm - Limiteur de débit et de température cran dur - Inverseur laiton - Livré avec raccords muraux et rosaces - Mousseur Neoperl "cascade"



Entraxe (mm)	Finition	Installation	Modèle	Code	CR	€ HT
150	Chrome	Murale raccords encastrés	KALI10101	<b>1382461</b>	P48	<b>99,50</b>



MITIGEUR BAIN-DOUCHE KALI - MONOTROU

Cartouche Ø 35 mm - Limiteur de température et de débit - Inverseur laiton - Mousseur Neoperl «cascade»

Finition	Installation	Modèle	Code	CR	€ HT
Chrome	Monotrou	KALI10010	<b>2820063</b>	P48	<b>95,00</b>



**MITIGEUR BAIN-DOUCHE KALI - MONOTROU - NOIR MAT**

Cartouche diamètre 35 mm - Régulateur de température et de débit - Flexibles CSTBAT 450 mm - Inverseur laiton - Mousseur Neoperl «cascade» - Laiton haute qualité certifié



Finition	Installation	Modèle	Code	CR	€ HT
Noir mat	Monotrou	KALI10028	<b>3308860</b>	P48	<b>135,50</b>



**MITIGEUR LAVABO KALI**

Cartouche Ø 35 mm - Mousseur Neoperl «cascade» - Limiteur de température et de débit - Bonde laiton



Finition	Modèle	Code	CR	€ HT
Chrome	KALI10309	<b>2820065</b>	P48	<b>59,90</b>



**MITIGEUR LAVABO KALI - NOIR MAT**

Laiton haute qualité certifié - Cartouche Ø 35 mm - Régulateur de température et de débit - Bonde laiton - Mousseur Neoperl «cascade»



Finition	Type de vidage	Modèle	Code	CR	€ HT
Noir mat	Métal	KALI10366	<b>3080638</b>	P48	<b>89,50</b>



**MITIGEUR LAVABO KALI - C3**

Cartouche Ø 35 mm - Ouverture de l'eau dans l'axe en eau froide - Limiteur de débit et de température cran dur - Mousseur Neoperl «cascade» - Bonde laiton



Finition	Type de vidage	Modèle	Code	CR	€ HT
Chrome	Laiton	KALI10317	<b>1382458</b>	P48	<b>62,50</b>



**MITIGEUR LAVABO KALI - BEC CASCADE**

Cartouche Ø 28 mm - Limiteur de débit et de température cran dur



Finition	Type de vidage	Modèle	Code	CR	€ HT
Chrome	Laiton	KALI10325	<b>1382464</b>	P48	<b>180,00</b>



**MITIGEUR LAVABO KALI - BEC HAUT**

Cartouche Ø 35 mm - Limiteur de débit et de température cran dur - Mousseur Neoperl «cascade»



Finition	Modèle	Code	CR	€ HT
Chrome	KALI10333	<b>1382459</b>	P48	<b>127,50</b>



**MITIGEUR LAVABO KALI REHAUSSÉ - NOIR MAT**

Laiton haute qualité certifié - Cartouche Ø 35 mm - Régulateur de température et de débit - Bonde laiton clic-clac - Mousseur Neoperl «cascade»



Finition	Type de vidage	Modèle	Code	CR	€ HT
Noir mat	Métal	KALI10382	<b>3080640</b>	P48	<b>160,00</b>



**MITIGEUR LAVABO RÉHAUSSÉ KALI**

Cartouche Ø 35 mm - Régulateur de température et de débit - Bonde laiton clic-clac - Mousseur Neoperl «cascade»



Finition	Type de vidage	Modèle	Code	CR	€ HT
Chrome	Métal	KALI10374	<b>3080639</b>	P48	<b>122,50</b>

**SODI**



**MITIGEUR DOUCHE SODI**

Limiteur de débit et de température cran dur - Manette laiton - Livré avec raccords excentrés et rosaces



Entraxe (mm)	Finition	Installation	Modèle	Code	CR	€ HT
150	Chrome	Murale raccords encastrés	SODI00227	<b>2864249</b>	P48	<b>53,50</b>



**MITIGEUR BAIN-DOUCHE SODI**

Limiteur de débit et de température cran dur - Manette et inverseur laiton - Aérateur Ø 28 mm Neoperl - Livré avec raccords excentrés et rosaces



Entraxe (mm)	Finition	Installation	Modèle	Code	CR	€ HT
150	Chrome	Murale raccords encastrés	SODI00128	<b>2864247</b>	P48	<b>78,00</b>



**MITIGEUR BAIN-DOUCHE SODI - MONOTROU**

Limiteur de débit et de température cran dur - Manette laiton - Aérateur Ø 28 mm Neoperl - Livré avec flexibles d'alimentation inox 3/8" F



Finition	Installation	Modèle	Code	CR	€ HT
Chrome	Monotrou	SODI00029	<b>2864248</b>	P48	<b>78,00</b>



**MITIGEUR LAVABO SODI**

Manette laiton - Aérateur Ø 24 mm Neoperl - Vidage ABS - Livré avec flexible d'alimentation inox F3/8"



Finition	Modèle	Code	CR	€ HT
Chrome	SODI00369	<b>2864237</b>	P48	<b>49,90</b>



### MITIGEUR LAVABO CH3 SODI

Manette laiton - Cartouche CH3, eau régulé à 5m/mn, économie d'eau et d'énergie - Aérateur Ø 24 mm Neoperl - Vidage PVC - Livré avec flexible d'alimentation inox 3/8" F



Finition	Type de vidage	Modèle	Code	CR	€ HT
Chrome	PVC	SODI00375	<b>2864244</b>	P48	<b>52,00</b>



### MITIGEUR LAVABO RÉHAUSSÉ SODI

Manette laiton - Livré avec flexibles d'alimentation inox - Vidage automatique clic-clac - Cartouche Ø 35 mm



Finition	Code	CR	€ HT
Chrome	<b>3355242</b>	P48	<b>86,50</b>

## EUROCUBE



### MITIGEUR DOUCHE EUROCUBE

Avec raccords muraux S - Levier de commande métallique - Limiteur de débit ajustable



Entraxe (mm)	Finition	Installation	Réf	Code	CR	€ HT
150	Chrome	Murale raccords encastrés	23145000	<b>1163583</b>	P01	<b>255,00</b>



### MITIGEUR BAIN-DOUCHE EUROCUBE

Montage mural apparent - Levier de commande métallique - Limiteur de débit ajustable - Inverseur automatique bain-douche - Clapet anti-retour intégré dans le départ douche 1/2"



Entraxe (mm)	Finition	Installation	Réf	Code	CR	€ HT
150	Chrome	Murale raccords encastrés	23140000	<b>1163581</b>	P01	<b>292,00</b>



### MITIGEUR LAVABO EUROCUBE TAILLE S

Cartouche économie d'eau EcoJoy - Levier de commande métallique - Tirette et garniture de vidage 1"1/4, flexibles de raccordement souples - Limiteur de température



Finition	Réf	Code	CR	€ HT
Chrome	2312700E	<b>1163584</b>	P07	<b>199,00</b>



### MITIGEUR LAVABO EUROCUBE - BEC HAUT

Levier de commande métallique - Tirette et garniture de vidage 1"1/4, flexibles de raccordement souples - Limiteur de température

Finition	Réf	Code	CR	€ HT
Chrome	23135000	<b>1242396</b>	P07	<b>250,00</b>



## ESSENCE



### MITIGEUR DOUCHE ESSENCE NEW

Levier de commande métallique - GROHE SilkMove Cartouche en céramique 35 mm - Avec limiteur de température - GROHE StarLight Chrome éclatant et durable - Clapet anti-retour intégré - Raccords en S



Entraxe (mm)	Finition	Installation	Réf	Code	CR	€ HT
150	Chrome	Murale raccords encastrés	25252001	<b>3355469</b>	P01	<b>177,00</b>



### MITIGEUR BAIN-DOUCHE ESSENCE NEW

Levier de commande métallique - GROHE SilkMove Cartouche en céramique 35 mm - Avec limiteur de température - GROHE StarLight Chrome éclatant et durable - Inverseur automatique pour 2 sorties - Raccords en S - Protégés contre les retours d'eau



Entraxe (mm)	Finition	Installation	Réf	Code	CR	€ HT
150	Chrome	Murale raccords encastrés	25250001	<b>3355468</b>	P01	<b>218,00</b>



### MITIGEUR LAVABO ESSENCE NEW - TAILLE S

GROHE SilkMove Cartouche en céramique 28 mm - Avec limiteur de température - GROHE QuickFix Plus installation ultra rapide - Tirette et garniture de vidage



Finition	Réf	Code	CR	€ HT
Chrome	24175001	<b>3355478</b>	P01	<b>162,00</b>



### MITIGEUR LAVABO ESSENCE NEW - TAILLE L

GROHE SilkMove Cartouche en céramique 28 mm avec limiteur de température - GROHE QuickFix Plus installation ultra rapide - Bec mobile avec butée et mousseur - Tirette et garniture de vidage



Finition	Réf	Code	CR	€ HT
Chrome	24174001	<b>3355466</b>	P01	<b>207,00</b>

## EURODISC COSMO



### MITIGEUR DOUCHE EURODISC COSMOPOLITAN

Raccords muraux encastrés, raccords muraux S - Levier de commande métallique - Limiteur de débit ajustable, débit minimal réglable à 2,5 l/min - Départ de douche 1/2" par le dessous - Clapet anti-retour intégré



Entraxe (mm)	Finition	Installation	Réf	Code	CR	€ HT
150	Chrome	Murale raccords encastrés	33569002	<b>1151053</b>	P01	<b>194,49</b>





**MITIGEUR BAIN-DOUCHE EURODISC COSMOPOLITAN**

Limiteur de débit ajustable - Inverseur automatique bain-douche



Entraxe (mm)	Finition	Installation	Réf	Code	CR	€ HT
1	Chrome	Monotrou	33192002	<b>1151050</b>	P38	<b>297,00</b>
150 1 2	Chrome	Murale raccords encastrés	33390002	<b>1151051</b>	P07	<b>277,00</b>



**MITIGEUR LAVABO EURODISC COSMOPOLITAN**

Monotrou, levier de commande métallique - Limiteur de débit ajustable - Tirette et garniture de vidage 1"1/4



Finition	Réf	Code	CR	€ HT
Chrome	33183002	<b>1151054</b>	P07	<b>172,00</b>



**MITIGEUR LAVABO EURODISC COSMOPOLITAN - CARTOUCHE ECO**

Levier de commande métallique - Limiteur de débit ajustable - Limiteur de température - Tirette et garniture de vidage 1"1/4



Finition	Réf	Code	CR	€ HT
Chrome	3319020E	<b>1151056</b>	P01	<b>172,00</b>



**MITIGEUR LAVABO EURODISC COSMOPOLITAN - RÉHAUSSÉ**

Levier de commande métallique - Limiteur de débit ajustable, débit minimal réglable à 2,5 l/min - Tirette et garniture de vidage 1"1/4



Finition	Réf	Code	CR	€ HT
Chrome	23055002	<b>1151057</b>	P01	<b>330,40</b>



**MITIGEUR LAVE-MAINS EURODISC COSMOPOLITAN**

Levier de commande métallique - Tirette et garniture de vidage 1"1/4 - Flexibles de raccordement souples



Finition	Réf	Code	CR	€ HT
Chrome	23049002	<b>1151058</b>	P11	<b>155,00</b>



**MITIGEUR BIDET EURODISC COSMOPOLITAN**

Levier de commande métallique - À rotule - Limiteur de débit ajustable, débit minimal réglable à 2,5 l/min - Tirette et garniture de vidage 1"1/4



Finition	Réf	Code	CR	€ HT
Chrome	33244002	<b>1151060</b>	P01	<b>200,00</b>



**CONCETTO**



**MITIGEUR BAIN-DOUCHE CONCETTO**

Limiteur de débit ajustable - Inverseur automatique



Entraxe (mm)	Finition	Installation	Réf	Code	CR	€ HT
150	Chrome	Murale raccords encastrés	32700001	<b>1157996</b>	P09	<b>175,00</b>



**EUROSTYLE COSMO**



**MITIGEUR DOUCHE EUROSTYLE COSMOPOLITAN**

Raccords muraux S - Levier de commande métallique - Limiteur de débit ajustable - Départ de douche 1/2" par le dessous - Clapet anti-retour intégré



Entraxe (mm)	Finition	Installation	Réf	Code	CR	€ HT
150	Chrome	Murale raccords encastrés	32229002	<b>1151041</b>	P38	<b>144,00</b>



**MITIGEUR BAIN-DOUCHE EUROSTYLE COSMOPOLITAN**

Levier de commande métallique - Limiteur de débit ajustable



Entraxe (mm)	Finition	Installation	Réf	Code	CR	€ HT
1	Chrome	Monotrou	33614002	<b>1151037</b>	P07	<b>200,00</b>
150 2	Chrome	Murale raccords encastrés	32228002	<b>1151038</b>	P07	<b>161,00</b>



**MITIGEUR LAVABO EUROSTYLE COSMOPOLITAN - BEC ORIENTABLE**

Bec tube haut pivotant - Zone de rotation 150° - Flexibles de raccordement souples - Limiteur de débit ajustable - Cartouche en céramique 35 mm

Finition	Réf	Code	CR	€ HT
Chrome	23043003	<b>2864107</b>	P38	<b>181,00</b>





### MITIGEUR LAVABO EUROSTYLE COSMOPOLITAN - CARTOUCHE ECO

Monotrou, levier de commande métallique - Limiteur de débit ajustable - Limiteur de température - Tirette et garniture de vidage 1"1/4



Finition	Réf	Code	CR	€ HT
Chrome	3355220E	<b>1151045</b>	P07	<b>123,00</b>



### MITIGEUR LAVABO EUROSTYLE COSMOPOLITAN - CORPS LISSE

Levier de commande métallique - Sans vidage, corps lisse - Limiteur de débit ajustable, débit minimal réglable à 2,5 l/min



Finition	Réf	Code	CR	€ HT
Chrome	32468003	<b>1151046</b>	P11	<b>134,00</b>



### MITIGEUR LAVE-MAINS EUROSTYLE COSMOPOLITAN

Levier de commande métallique - Tirette et garniture de vidage 1"1/4 - Flexibles de raccordement souples



Finition	Réf	Code	CR	€ HT
Chrome	23037002	<b>1151047</b>	P02	<b>119,00</b>



### MITIGEUR BIDET EUROSTYLE COSMOPOLITAN

Levier de commande métallique - A rotule - Limiteur de débit ajustable, débit minimal réglable à 2,5 l/min - Tirette et garniture de vidage 1"1/4



Finition	Réf	Code	CR	€ HT
Chrome	33565002	<b>1151048</b>	P07	<b>184,00</b>

## EUROSMART COSMO



### MITIGEUR DOUCHE EUROSMART COSMOPOLITAN

Raccords muraux S avec rosaces métalliques - Levier de commande métallique - Limiteur de débit ajustable - Départ de douche 1/2" par le dessous avec clapet anti-retour intégré



Entraxe (mm)	Finition	Installation	Réf	Code	CR	€ HT
150	Chrome	Murale raccords encastrés	32838000	<b>1109446</b>	P38	<b>110,00</b>



### MITIGEUR BAIN-DOUCHE EUROSMART COSMOPOLITAN

Raccords muraux S - Levier de commande métallique - Limiteur de débit ajustable - Inverseur automatique bain-douche - Clapet anti-retour intégré dans le départ douche 1/2"



Entraxe (mm)	Finition	Installation	Réf	Code	CR	€ HT
150	Chrome	Murale raccords encastrés	32833000	<b>1109447</b>	P11	<b>132,00</b>



### MITIGEUR LAVABO EUROSMART COSMOPOLITAN CARTOUCHE ÉCO

Bec médium - Levier de commande métallique - Tirette et garniture de vidage 1"1/4 - Flexibles de raccordement souples



Finition	Réf	Code	CR	€ HT
Chrome	23325000	<b>1242394</b>	P08	<b>122,00</b>

## EUROSMART



### MITIGEUR DOUCHE EUROSMART

Montage mural apparent - Levier de commande métallique - Cartouche en céramique 35 mm avec butée éco 1/2 débit avec limiteur de température - Limiteur de débit ajustable - Rosaces métalliques



Entraxe (mm)	Finition	Installation	Réf	Code	CR	€ HT
150	Chrome	Murale raccords encastrés	32172002	<b>1261835</b>	P16	<b>100,00</b>



### MITIGEUR BAIN-DOUCHE EUROSMART

Levier de commande métallique - Limiteur de débit ajustable - Inverseur automatique pour 2 sorties



Entraxe (mm)	Finition	Installation	Réf	Code	CR	€ HT
1	Chrome	Monotrou	33412002	<b>1261843</b>	P16	<b>126,00</b>
150 2	Chrome	Murale raccords encastrés	32158002	<b>1261834</b>	P16	<b>117,00</b>
150 3	Chrome	Sur colonnette	33303002	<b>1261841</b>	P34	<b>168,00</b>
150 4	Chrome	Murale sans raccord	33304002	<b>1261842</b>	P34	<b>111,00</b>



**MITIGEUR LAVABO EUROSMART - TAILLE S - SANS VIDAGE**

Cartouche en céramique 35 mm avec économie d'énergie ouverture dans l'axe en eau froide - Limiteur de débit ajustable - Economie d'eau, mousseur 5 l/min - Corps lisse sans tirette



Finition	Réf	Code	CR	€ HT
Chrome	32154002	<b>1269887</b>	P11	<b>87,00</b>



**MITIGEUR LAVABO EUROSMART CH3 - TAILLE S**

Cartouche en céramique 35 mm avec économie d'énergie ouverture dans l'axe en eau froide - Avec limiteur de température - Limiteur de débit ajustable - Tirette et garniture de vidage 1"1/4



Finition	Réf	Code	CR	€ HT
Chrome	32926002	<b>1261838</b>	P16	<b>87,00</b>



**MITIGEUR BIDET EUROSMART - TAILLE S**

Levier de commande métallique - Cartouche en céramique 35 mm C3 avec butée éco 1/2 débit et ouverture dans l'axe central en eau froide - Mousseur avec rotule - Tirette et garniture de vidage 1"1/4



Finition	Réf	Code	CR	€ HT
Chrome	32928002	<b>1261839</b>	P07	<b>118,00</b>

**BAULOOP**



**MITIGEUR DOUCHE BAULOOP**

Rosace et levier de commande métallique - Avec limiteur de température - Limiteur de débit ajustable - Clapet anti-retour intégré dans le départ douche 1/2" - Raccords en S



Entraxe (mm)	Finition	Installation	Réf	Code	CR	€ HT
150	Chrome	Murale raccords encastrés	23633001	<b>3355456</b>	P14	<b>76,10</b>



**MITIGEUR BAIN-DOUCHE BAULOOP**

Rosace et levier de commande métallique - Avec limiteur de température - Limiteur de débit ajustable - Inverseur automatique pour 2 sorties - Clapet anti-retour intégré dans le départ douche 1/2" - Raccords en S



Entraxe (mm)	Finition	Installation	Réf	Code	CR	€ HT
150	Chrome	Murale raccords encastrés	23602001	<b>3355457</b>	P33	<b>103,00</b>



**MITIGEUR LAVABO BAULOOP - TAILLE S**

Cartouche céramique 28 mm, ouverture eau froide au centre - Avec limiteur de température - Levier de commande métallique - Système de montage rapide



Finition	Type de vidage	Réf	Code	CR	€ HT
Chrome	PVC	22054001	<b>3355455</b>	P14	<b>76,10</b>

**KHEOPS**

**PORCHER MITIGEUR LAVABO KHEOPS**

Bec fixe - Cartouche Ø28 mm à disque céramique - Limiteur de température - Aérateur avec limiteur de débit maxi 5L/min - Easy-fix pour une installation rapide - Avec tirette et vidage polypropylène - Hauteur sous aérateur : 122 mm - Hauteur totale : 176 mm - Projection : 125 mm



Finition	Type de vidage	Réf	Code	CR	€ HT
Chrome	Polypropylène	D2538AA	<b>3248589</b>	P03	<b>103,40</b>

**PORCHER MITIGEUR DOUCHE KHEOPS NEW**

Cartouche Ø 38 mm - Avec limiteur de température intégré



Entraxe (mm)	Finition	Installation	Réf	Code	CR	€ HT
150	Chrome	Murale raccords encastrés	D2539AA	<b>3248594</b>	P34	<b>113,70</b>

**PORCHER MITIGEUR BAIN-DOUCHE KHEOPS NEW**

Cartouche Ø 38 mm - Avec limiteur de température intégré



Entraxe (mm)	Finition	Installation	Réf	Code	CR	€ HT
150	Chrome	Murale raccords encastrés	D2540AA	<b>3248595</b>	P34	<b>144,80</b>

**OKYRIS**

**PORCHER MITIGEUR DOUCHE OKYRIS**

Poignée en métal - Sortie de douche 1/2" par le dessous avec clapet anti-retour intégré - Cartouche Ø 38 mm avec limiteur de température intégré - Raccords muraux



Entraxe (mm)	Finition	Installation	Réf	Code	CR	€ HT
150	Chrome	Murale raccords encastrés	D0574AA	<b>1746137</b>	P12	<b>97,40</b>



**MITIGEUR BAIN-DOUCHE OKYRIS - MONOTROU**

Bec long avec aérateur intégré - Poignée en métal. Inverseur à retour automatique - Sortie de douche 1/2" par le dessous avec clapet anti-retour intégré



Finition	Installation	Réf	Code	CR	€ HT
Chrome	Monotrou	D0578AA	<b>1746136</b>	P12	<b>123,50</b>

**PORCHER**

**MITIGEUR BAIN-DOUCHE OKYRIS**

Poignée en métal. Inverseur à retour automatique - Sortie de douche 1/2" par le dessous avec clapet anti-retour intégré - Cartouche Ø 38 mm avec limiteur de température intégré - Raccords muraux



Entraxe (mm)	Finition	Installation	Réf	Code	CR	€ HT
150	Chrome	Murale raccords encastrés	D0576AA	<b>1746135</b>	P16	<b>123,50</b>

**PORCHER**

**MITIGEUR LAVABO OKYRIS**

Tirette et vidage bonde - Bec fixe avec limiteur de débit maxi 5l/min - Cartouche Ø 38 mm - Système de fixation rapide Easy-Fix - Hauteur sous aérateur 68 mm. Hauteur totale 133 mm



Finition	Modèle	Réf	Code	CR	€ HT
Chrome	CH2	D0570AA	<b>1746140</b>	P03	<b>91,00</b>
Chrome	CH3	D0571AA	<b>1746141</b>	P11	<b>101,90</b>

**PORCHER**

**MITIGEUR LAVABO C3 OKYRIS**

Tirette et vidage bonde métal. Bec fixe - Aérateur avec limiteur de débit maxi 5 l/mn - Cartouche Ø 38 mm Firmaflow® - Système de fixation rapide Easy-Fix - Hauteur totale 159 mm



Finition	Réf	Code	CR	€ HT
Chrome	D0582AA	<b>1746139</b>	P01	<b>112,70</b>

**PORCHER**

**MITIGEUR LAVABO OKYRIS - BEC HAUT**

Tirette et vidage bonde polypropylène - Bec tube orientable avec aérateur intégré - Cartouche Ø 38 mm Firmaflow® - Flexibles d'alimentation PEX 3/8" 350 mm - Hauteur totale 288 mm



Finition	Réf	Code	CR	€ HT
Chrome	D0572AA	<b>1746142</b>	P17	<b>119,00</b>

**PORCHER**

**MITIGEUR BIDET OKYRIS**

Bec fixe avec aérateur à rotule orientable - Cartouche Ø 38 mm Firmaflow® - Tirette et vidage bonde polypropylène - Hauteur totale 135 mm



Finition	Réf	Code	CR	€ HT
Chrome	D0573AA	<b>1746138</b>	P13	<b>112,70</b>

**OLYOS**

**PORCHER**

**MITIGEUR DOUCHE OLYOS**

Sortie de douche 1/2" par le dessous avec clapet anti-retour intégré - Cartouche Ø 40 mm - Limiteur de température intégré et limiteur de débit 50 % déverrouillable



Entraxe (mm)	Finition	Installation	Réf	Code	CR	€ HT
150	Chrome	Murale raccords encastrés	D1160AA	<b>1216024</b>	P15	<b>89,00</b>



**PORCHER**

**MITIGEUR BAIN-DOUCHE OLYOS**

Bec avec aérateur intégré - Inverseur à retour automatique - Sortie de douche 1/2" par le dessous - Cartouche Ø 47 mm - Limiteur de température intégré et limiteur de débit 50 % déverrouillable.



Entraxe (mm)	Finition	Installation	Réf	Code	CR	€ HT
150 1	Chrome	Monotrou	D1141AA	<b>1216022</b>	P20	<b>114,10</b>
150 2	Chrome	Murale raccords encastrés	D1145AA	<b>1216023</b>	P10	<b>114,50</b>
150 3	Chrome	Murale sans raccord	D1150AA	<b>1315080</b>	P15	<b>110,20</b>
150 4	Chrome	Sur colonnette	D1142AA	<b>1315081</b>	P08	<b>170,80</b>

**PORCHER**

**MITIGEUR LAVABO OLYOS - C3**

Bec fixe avec aérateur intégré - Limiteur de température intégré et limiteur de débit 50 % déverrouillable - C3 ouverture en eau froide en position centrale - Tirette côté droit.



Finition	Type de vidage	Réf	Code	CR	€ HT
Chrome	Métal	D1113AA	<b>1315078</b>	P15	<b>97,40</b>
Chrome	Polypropylène	D1114AA	<b>1216026</b>	P15	<b>86,60</b>
Chrome	Sans vidage	D1115AA	<b>1315076</b>	P13	<b>86,60</b>

**PORCHER**

**MITIGEUR LAVABO OLYOS**

Vidage polypropylène, clapet rentrant - Bec fixe avec aérateur intégré - Cartouche Ø 40 mm à 2 disques céramique avec limiteur de température intégré - Tirette côté droit



Finition	Réf	Code	CR	€ HT
Chrome	D1112AA	<b>1216025</b>	P15	<b>84,30</b>

**PORCHER**

**MITIGEUR BIDET OLYOS**

Bec fixe avec aérateur à rotule orientable - Limiteur de température intégré et limiteur de débit 50 % déverrouillable - Tirette côté droit. Bonde polypropylène à clapet rentrant - Système de fixation rapide Easy-Fix



Finition	Réf	Code	CR	€ HT
Chrome	D1117AA	<b>1315077</b>	P05	<b>96,30</b>

TALIS SELECT

hansgrohe

MITIGEUR LAVABO TALIS SELECT E 110

Bouton Select ouverture/fermeture - Mousseur anti-calcaire - Tirette et vidage inclus - 10 cm de hauteur sous bec



Finition	Réf	Code	CR	€ HT
Chrome	71750000	<b>2868554</b>	P01	<b>194,00</b>

TALIS

hansgrohe

MITIGEUR LAVABO TALIS S 100 COOLSTART

ComfortZone 100 - Cartouche céramique - Design élégant - Mousseur anti-calcaire - Tirette et vidage inclus



Finition	Réf	Code	CR	€ HT
Chrome	72022000	<b>2868553</b>	P01	<b>169,00</b>

METRIS

hansgrohe

MITIGEUR LAVABO METRIS 110

ComfortZone 110 - Longueur 116 mm - Cartouche céramique - Limiteur de température réglable - Garniture de vidage 1.¼" métallique



Finition	Réf	Code	CR	€ HT
Chrome	31080000	<b>2868612</b>	P38	<b>235,00</b>

FOCUS

hansgrohe

MITIGEUR DOUCHE FOCUS

Cartouche céramique à 2 vitesses (butée à 50%) - Verrouillage de poignée Boltic - Limiteur de température réglable individuellement - Raccords S - Convient au chauffe-eau instantané.



Entraxe (mm)	Finition	Installation	Réf	Code	CR	€ HT
150	Chrome	Murale raccords encastrés	31968000	<b>1265391</b>	P33	<b>105,00</b>

hansgrohe

MITIGEUR BAIN-DOUCHE FOCUS

Cartouche céramique à 2 vitesses (butée à 50%) - Inverseur à retour automatique - Verrouillage de poignée Boltic - Limiteur de température réglable individuellement - Mousseur QuickClean - Clapet anti-retour.



Entraxe (mm)	Finition	Installation	Réf	Code	CR	€ HT
150	Chrome	Murale raccords encastrés	31948000	<b>1265389</b>	P33	<b>128,00</b>

hansgrohe

MITIGEUR BAIN-DOUCHE MONOTROU FOCUS

Cartouche céramique (butée à 50%) - Inverseur à retour automatique - Verrouillage de poignée Boltic - Limiteur de température réglable - Clapet anti-retour - Garniture de vidage 1.1/4"



Finition	Installation	Réf	Code	CR	€ HT
Chrome	Monotrou	31938000	<b>1265380</b>	P33	<b>130,00</b>

hansgrohe

MITIGEUR LAVABO FOCUS 70 CH3 COOLSTART

ComfortZone 70 - Cartouche céramique - Limiteur de température réglable - Garniture de vidage 1 ¾" métallique - CoolStart : démarrage en eau froide en position de poignée centrée



Finition	Réf	Code	CR	€ HT
Chrome	31539000	<b>2900772</b>	P03	<b>95,00</b>

hansgrohe

MITIGEUR LAVABO FOCUS 70

EcoSmart : 60 % d'économie d'eau - Cartouche céramique - Limiteur de température



Finition	Réf	Code	CR	€ HT
Chrome	31733000	<b>2924405</b>	P08	<b>97,00</b>

hansgrohe

MITIGEUR LAVABO CH3 FOCUS 100 COOLSTART

ComfortZone 100 - Longueur 119 mm - Cartouche céramique - Limiteur de température réglable - Garniture de vidage 1.¼" métallique



Finition	Réf	Code	CR	€ HT
Chrome	31621000	<b>2868566</b>	P09	<b>120,00</b>



Click & Collect

SEULEMENT CHEZ TÊRÉVA !

JE COMMANDE



SUR [tereva-direct.fr](http://tereva-direct.fr)

10 MIN. APRÈS,



JE RETIRE MA COMMANDE DANS L'AGENCE SÉLECTIONNÉE

PRIORITÉ



JE SUIS PRIORITAIRE À LA CAISSE

[tereva-direct.fr](http://tereva-direct.fr)

hansgrohe

### MITIGEUR LAVABO FOCUS 190

ComfortZone 190 - L. 159 mm - Cartouche céramique - Limiteur de température réglable - Garniture de vidage métallique 1.¼"



Finition	Réf	Code	CR	€ HT
Chrome	31608000	<b>2923993</b>	P38	<b>155,00</b>

hansgrohe

### MITIGEUR LAVABO FOCUS 240 - BEC HAUT

Bec orientable 120° - Tirette et vidage inclus - 23 cm de hauteur sous bec - Ne convient pas aux vasques bol



Finition	Réf	Code	CR	€ HT
Chrome	31609000	<b>2868567</b>	P38	<b>190,00</b>

## NOVUS

hansgrohe

### MITIGEUR LAVABO NOVUS 100

ComfortZone 100 - Bec fixe - Longueur 118 mm - Jet normal - Débit : 5 l/mn - Cartouche céramique M2 - Limiteur de température réglable - Garniture de vidage 1 ¼" - Convient au chauffe-eau instantané.



Finition	Réf	Code	CR	€ HT
Chrome	71030000	<b>2868614</b>	P08	<b>124,00</b>

## LOGIS

hansgrohe

### MITIGEUR DOUCHE LOGIS

Type de raccordement : raccords S - Débit : 22 l/mn - Limiteur de température réglable - Clapet anti-retour.



Entraxe (mm)	Finition	Installation	Réf	Code	CR	€ HT
150	Chrome	Murale raccords encastrés	71601000	<b>2386425</b>	P09	<b>95,00</b>

hansgrohe

### MITIGEUR BAIN-DOUCHE MURAL LOGIS

Longueur : 194 mm - Type de raccordement : raccords S - Limiteur de température réglable - Inverseur à retour automatique - Clapet anti-retour intégré.



Entraxe (mm)	Finition	Installation	Réf	Code	CR	€ HT
150	Chrome	Sans raccord	71401000	<b>2386424</b>	P08	<b>114,00</b>

hansgrohe

### MITIGEUR LAVABO LOGIS 70 CH3

Norme NF - Démarrage en eau froide - Débit 5 l/min - Hauteur sous bec 7 cm - Tirette et vidage inclus



Finition	Réf	Code	CR	€ HT
Chrome	71072000	<b>2386422</b>	P16	<b>80,00</b>

hansgrohe

### MITIGEUR LAVABO LOGIS 100 CH3

ComfortZone 100 - Longueur 108 mm - Cartouche céramique - Limiteur de température réglable - Garniture de vidage 1.¼" synthétique



Finition	Réf	Code	CR	€ HT
Chrome	71102000	<b>2386423</b>	P38	<b>101,00</b>

## UP

NOBILIQ

### MITIGEUR LAVABO UP

Mousseur anti-calcaire M 24 x 1 - Sans vidage



Finition	Réf	Code	CR	€ HT
Noir mat	UP94118/2BM	<b>2258810</b>	P01	<b>271,15</b>

## ACQUARELLI

NOBILIQ

### ROBINET EAU FROIDE ACQUARELLI

Mousseur anti-calcaire - Ouverture et fermeture par le mousseur - Sans vidage - Hauteur 196 mm



Finition	Réf	Code	CR	€ HT
Chrome	AQ93236CR	<b>2258816</b>	P01	<b>95,97</b>

## ACQUARIO

NOBILIQ

### MITIGEUR DOUCHE ACQUARIO

Cartouche Ø 35 mm - Limiteur de débit (-50%) - Limiteur de température



Entraxe (mm)	Finition	Installation	Réf	Code	CR	€ HT
150	Chrome	Murale raccords encastrés	AC103130CR	<b>1407644</b>	P01	<b>113,07</b>

NOBILIQ

### MITIGEUR BAIN-DOUCHE ACQUARIO

Cartouche Ø 35 mm - Aérateur Neoperl cascade M 28 x 1 - Inverseur automatique



Entraxe (mm)	Finition	Installation	Réf	Code	CR	€ HT
150	Chrome	Murale raccords encastrés	AC103110/1CR	<b>1407643</b>	P01	<b>148,61</b>

NOBILIQ

### MITIGEUR LAVABO ACQUARIO

Cartouche Ø 28 mm - Vidage 1¼" - Aérateur Neoperl cascade M 24 x 1



Finition	Réf	Code	CR	€ HT
Chrome	AC103118/1CR	<b>1406707</b>	P01	<b>113,07</b>

**NOBILIA**  
The Best Technology for Water

**MITIGEUR LAVABO ACQUARIO - RÉHAUSSÉ**

Cartouche Ø 28 mm - Aérateur Neoperl cascade M 24 x 1  
- Vidage clic clac



Finition	Réf	Code	CR	€ HT
Chrome	AC103128/2CR	<b>1406708</b>	P01	<b>198,17</b>

**NOBILIA**  
The Best Technology for Water

**MITIGEUR BIDET ACQUARIO**

Cartouche Ø 28 mm - Jet orientable - Vidage 1 1/4" -  
Aérateur Neoperl caché M 16,5x1



Finition	Réf	Code	CR	€ HT
Chrome	AC103119/1CR	<b>1407645</b>	P01	<b>127,09</b>

**POLO**

**Roca**

**MITIGEUR DOUCHE POLO**

Avec raccords sans garniture - Finition chromé - Ø de  
raccordement G 1/2" - Cartouche céramique - Avec  
limiteur de débit



Entraxe (mm)	Finition	Installation	Réf	Code	CR	€ HT
150	Chrome	Murale raccords encastrés	WM331011Z000002	<b>NC</b>	-	-

**Roca**

**MITIGEUR BAIN-DOUCHE POLO MURAL**

Avec inverseur automatique - Livré sans raccord - NF.  
IC/A E3/1 C2 A2 U3 - Ø de raccordement G 1/2".



Entraxe (mm)	Finition	Installation	Réf	Code	CR	€ HT
150	Chrome	Sans raccord	WM321011Z000002	<b>NC</b>	-	-

**Roca**

**MITIGEUR BAIN-DOUCHE POLO MONOTROU**

Avec inverseur automatique - Cartouche céramique.



Finition	Installation	Réf	Code	CR	€ HT
Chrome	Monotrou	WM325011Z000004	<b>NC</b>	-	-

**Roca**

**MITIGEUR LAVABO POLO**

Chromé - Bague anti-brûlure prémonté - Avec flexibles  
d'alimentation et vidage hostalène - Norme NF.



Finition	Réf	Code	CR	€ HT
Chrome	WM311011Z000P02	<b>NC</b>	-	-

**VICTORIA**

**Roca**

**MITIGEUR DOUCHE VICTORIA**

Cartouche céramique - Limiteur de température et de  
débit sensitif - Livré avec raccords excentrés et clapet  
anti-retour.



Entraxe (mm)	Finition	Installation	Réf	Code	CR	€ HT
150	Chrome	Murale raccords encastrés	A5A2125C0F	<b>NC</b>	-	-

**Roca**

**MITIGEUR BAIN-DOUCHE VICTORIA MURAL**

Mitigeur bain douche mural chromé. Norme NF. G 1/2".  
Entraxe 150 mm.



Entraxe (mm)	Finition	Installation	Réf	Code	CR	€ HT
150	Chrome	Murale raccords encastrés	A5A0325C0F	<b>NC</b>	-	-

**Roca**

**MITIGEUR BAIN-DOUCHE VICTORIA MONOTROU**

Livré avec inverseur automatique et clapet antiretour, sans  
flexible ni douchette - Cartouche céramique - Limiteur de  
température et de débit sensitif - Norme NF - ACS.G 3/8".



Finition	Installation	Réf	Code	CR	€ HT
Chrome	Monotrou	A5A0525C0F	<b>NC</b>	-	-

**Roca**

**MITIGEUR LAVABO VICTORIA-L**

Vidage automatique avec tirette latérale - Finition : Chromé  
- Flexible d'alimentation inclus - Système d'économie  
d'eau et d'énergie Click® - Cartouche céramique -  
Ouverture centrale sur l'eau froide



Finition	Type de vidage	Réf	Code	CR	€ HT
Chrome	Laiton	A5A3K25C04	<b>NC</b>	-	-
Chrome	Hortalène	A5A3K25C00	<b>NC</b>	-	-

**L20**

**Roca**

**MITIGEUR DOUCHE MURAL L20**

Cartouche céramique - Débit 12 l/mn /3 bar - G3/8" -  
Sans flexible ni douchette



Entraxe (mm)	Finition	Installation	Réf	Code	CR	€ HT
150	Chrome	Murale raccords encastrés	A5A2109C00	<b>NC</b>	-	-



### MITIGEUR BAIN-DOUCHE MURAL L20

Avec inverseur automatique - Chromé - Cartouche céramique - Déviateur automatique - Débit (3 bar) : 12 l/min.



Entraxe (mm)	Finition	Installation	Réf	Code	CR	€ HT
150	Chrome	Murale	A5A0209C00	NC	-	-



### MITIGEUR LAVABO L20

Livré avec vidage automatique en laiton - Flexibles d'alimentation - Ouverture centrale sur l'eau froide et débit limité à 5 l/min - Aérateur Coin slot - Cartouche céramique



Finition	Réf	Code	CR	€ HT
Chrome	A5A3109C00	NC	-	-

### MONODIN



### MITIGEUR BAIN-DOUCHE MONODIN-N MONOTROU

Mitigeur bain-douche monotrou avec inverseur automatique à bouton poussoir et clapet anti-retour, livré sans flexible, ni douchette.



Finition	Installation	Réf	Code	CR	€ HT
Chrome	Monotrou	A5A0598C00	NC	-	-



### MITIGEUR DOUCHE MONODIN-N MURAL

Mitigeur douche mural, livré avec raccords, sans flexible ni douchette



Entraxe (mm)	Finition	Installation	Réf	Code	CR	€ HT
150	Chrome	Murale raccords encastrés	A5A2198C00	NC	-	-



### MITIGEUR LAVABO MONODIN-N

Mitigeur lavabo avec vidage automatique en laiton et flexibles d'alimentation. Ouverture sur l'eau froide, débit limité à 5 l/min



Finition	Réf	Code	CR	€ HT
Chrome	A5A3098C00	NC	-	-



### MITIGEUR LAVABO MONODIN-N CORPS LISSE

Mitigeur lavabo avec flexibles d'alimentation, sans tirette ni vidage. Ouverture sur l'eau froide, débit limité à 5 l/min



Finition	Réf	Code	CR	€ HT
Chrome	A5A2398C00	NC	-	-

### TARGA



### MITIGEUR LAVABO TARGA

Mitigeur lavabo Targa à cartouche céramique monotrou. Avec limiteur de débit. Livré avec vidage automatique G1" 1/4 en laiton et flexibles d'alimentation G3/8". Hauteur sous aérateur 65,3 mm / longueur 105,3 mm



Finition	Réf	Code	CR	€ HT
Chrome	A5A3060C00	NC	-	-

### JULY



### MITIGEUR BAIN-DOUCHE JULY

Mitigeur avec raccords et rosaces murales - Débit : 21 l/mn (sous 3 bar) - Cartouche à disques céramique - Clapet anti-retour sur sortie douche - Aérateur anti-calcaire - Eco conso - Sans vidage - Inverseur automatique verrouillable - Garantie mécanisme : 5 ans.



Entraxe (mm)	Finition	Installation	Réf	Code	CR	€ HT
150	Chrome	Murale raccords encastrés	E16033-4-CP	1084257	P17	119,20



### MITIGEUR BAIN-DOUCHE JULY

Monotrou, chromé - Inverseur automatique - Bague limiteur de température, limiteur de débit - Clapet anti retour sur la sortie de douche - Aérateur anti-calcaire



Finition	Installation	Réf	Code	CR	€ HT
Chrome	Monotrou	E16044-4-CP	1084247	P43	118,20



### MITIGEUR DOUCHE JULY

Bague-limiteur de température : 14 l/mn sous 3 bars - Économiseur d'eau : butée sensitive - Avec raccords et rosaces murales - Cartouche à disques céramique



Entraxe (mm)	Finition	Installation	Réf	Code	CR	€ HT
150	Chrome	Murale raccords encastrés	E16029-4-CP	1084258	P10	93,10



### MITIGEUR LAVABO JULY

Mitigeur avec flexibles d'alimentation PEX haute résistance - Débit : 10 l/mn (Sous 3 Bar) - Cartouche à disques céramique - Bague-limiteur de température - Économie d'eau : Butée sensitive - Avec bonde et vidage en métal ; Tirette latérale - Chrome : Garantie 10 ans - Mécanisme : Garantie 5 ans



Finition	Réf	Code	CR	€ HT
Chrome	E16027-4D-CP	2937753	P10	92,00



### MITIGEUR LAVABO JULY

Bague limiteur de température et limiteur de débit - Tirette latérale - Bonde de vidage mixte - Aérateur anti-calcaire - Avec flexible d'alimentation



Finition	Réf	Code	CR	€ HT
Chrome	E16027-4-CP	1084244	P10	88,70



**BRIVE**



**MITIGEUR DOUCHE BRIVE**

Bague-limiteur de température - Économie d'eau : limiteur de débit sensitif - Avec raccords et rosaces murales - Avec clapet anti-retour



Entraxe (mm)	Finition	Installation	Réf	Code	CR	€ HT
150	Chrome	Murale raccords encastrés	E75765-CP	<b>2852728</b>	P19	<b>87,70</b>

► **MÉLANGEUR**

**COSTA S - TÊTES CÉRAMIQUE**



**MÉLANGEUR DOUCHE COSTA S**

Poignées métal - Tête Carbodur - Raccord douche 1/2"



Entraxe (mm)	Finition	Installation	Réf	Code	CR	€ HT
150	Chrome	Murale sans raccords	26318001	<b>1067645</b>	P11	<b>103,00</b>



**MÉLANGEUR BAIN-DOUCHE COSTA S**

Poignées métal - Tête Carbodur - Inverseur automatique bain-douche



Entraxe (mm)	Finition	Installation	Réf	Code	CR	€ HT
150	Chrome	Murale sans raccords	25485001	<b>1067644</b>	P01	<b>155,02</b>



**MÉLANGEUR LAVABO COSTA S - BEC HAUT MOBILE**

Poignées métal - Avec vidage 1"1/4 - Flexibles de raccordement souples



Finition	Réf	Code	CR	€ HT
Chrome	21097001	<b>1067646</b>	P01	<b>149,00</b>

**COSTA L - TÊTES À CLAPET**



**MÉLANGEUR DOUCHE COSTA L**

Poignées métal - Raccord douche 1/2"



Entraxe (mm)	Finition	Installation	Réf	Code	CR	€ HT
150	Chrome	Murale sans raccords	26308001	<b>1067636</b>	P38	<b>83,50</b>



**MÉLANGEUR BAIN-DOUCHE COSTA L**

Poignées métal - Inverseur automatique



Entraxe (mm)	Finition	Installation	Réf	Code	CR	€ HT
150	Chrome	Murale sans raccords	25453001	<b>1067635</b>	P01	<b>121,00</b>



**MÉLANGEUR LAVABO COSTA L - MONOTROU BEC HAUT MOBILE**

Poignées métal - Têtes à clapet Longlife - Tirette et garniture de vidage 1"1/4 - Flexibles de raccordement souples



Finition	Réf	Code	CR	€ HT
Chrome	21094001	<b>1067637</b>	P01	<b>135,00</b>



**ROBINET LAVE-MAINS COSTA L - MONOTROU BEC BAS**

Poignée métal marquage bleu - Tête à clapet Longlife - Bec coulé avec mousseur - Ecro de raccord 1/2" à taraudage 10,5 mm



Finition	Réf	Code	CR	€ HT
Chrome	20404001	<b>1067638</b>	P11	<b>58,50</b>



**ROBINET LAVE-MAINS COSTA L - BEC HAUT MOBILE**

Poignée métal marquage bleu - Tête à clapet Longlife - Ecro de raccord 1/2" à taraudage 10,5 mm



Finition	Réf	Code	CR	€ HT
Chrome	20393001	<b>1067639</b>	P11	<b>85,50</b>



**ROBINET BIDET COSTA L - ROBINET INDÉPENDANT**

Paire de robinets



Finition	Installation	Réf	Code	CR	€ HT
Chrome	Sur plaque	18904001	<b>1067641</b>	P11	<b>60,50</b>

**ULYSSE - TÊTES CÉRAMIQUE**

**PORCHER**

**MÉLANGEUR DOUCHE ULYSSE - TÊTE CÉRAMIQUE**

Mural sans raccords - Sortie de douche 1/2" par le dessous avec clapet anti-retour intégré ou bec tube - Tête 1/2" à disques céramique 1/2 tour - Sans bec, raccord, ni rosace - Saillie 100 mm



Entraxe (mm)	Finition	Installation	Réf	Code	CR	€ HT
150	Chrome	Murale sans raccords	D1752AA	<b>1176966</b>	P17	<b>72,40</b>

**PORCHER**

**MÉLANGEUR LAVABO ULYSSE - TÊTE CÉRAMIQUE**

Bec tube orientable avec aérateur - Tirette et bonde polypropylène à clapet rentrant - Tête 1/2" à disques céramique 1/2 tour - Hauteur totale 230 mm



Finition	Réf	Code	CR	€ HT
Chrome	D1703AA	<b>1176967</b>	P09	<b>90,90</b>

**PORCHER**  
**ROBINET SIMPLE ULYSSE - TÊTE CÉRAMIQUE**

Bec fixe avec brise-jet - Eau chaude ou eau froide - Tête 1/2" à disques céramique 1/2 tour - Livré avec insert bleu et rouge



Finition	Réf	Code	CR	€ HT
Chrome	D1725AA	<b>1176968</b>	P08	<b>58,80</b>

**PORCHER**  
**ROBINET SIMPLE ULYSSE - TÊTE CÉRAMIQUE**

Bec tube orientable avec aérateur - Tête 1/2" à disques céramique 1/2 tour - Flexibles d'alimentation 350 mm - Hauteur totale 160 mm



Finition	Réf	Code	CR	€ HT
Chrome	D1724AA	<b>1315088</b>	P08	<b>72,40</b>

**PORCHER**  
**MÉLANGEUR BIDET ULYSSE - TÊTE CÉRAMIQUE**

Bec tube orientable avec aérateur - Tête 1/2" à disques céramique 1/2 tour - Flexibles d'alimentation 350 mm - Hauteur totale 160 mm



Finition	Réf	Code	CR	€ HT
Chrome	D1713AA	<b>1176969</b>	P07	<b>90,10</b>

**PORCHER**  
**MÉLANGEUR BAIN-DOUCHE ULYSSE - TÊTE CÉRAMIQUE - AVEC HYDRO**

Inverseur à retour automatique - Sortie de douche 1/2" par le dessous avec clapet anti-retour intégré - Tête 1/2" à disques céramique 1/2 tour - Flexible et douchette 1 jet pluie



Finition	Installation	Réf	Code	CR	€ HT
Chrome	Murale raccords encastrés	D1734AA	<b>1176964</b>	P15	<b>143,40</b>

**ULYSSE - TÊTES À CLAPET**

**PORCHER**  
**MÉLANGEUR DOUCHE ULYSSE - TÊTE À CLAPET**

Sortie de douche 1/2" par le dessous avec clapet anti-retour intégré ou bec tube - Tête 1/2" à clapet guidé - Sans bec, sans rosaces



Entraxe (mm)	Finition	Installation	Réf	Code	CR	€ HT
150	Chrome	Murale sans raccords	D1652AA	<b>1176958</b>	P12	<b>59,40</b>

**PORCHER**  
**MÉLANGEUR BAIN-DOUCHE ULYSSE MONOTROU TÊTE À CLAPET**

Inverseur à retour automatique - Sortie de douche 1/2" par le dessous avec clapet anti-retour intégré - Tête 1/2" à clapet guidé



Finition	Installation	Réf	Code	CR	€ HT
Chrome	Monotrou	D1674AA	<b>1176955</b>	P07	<b>91,50</b>

**PORCHER**  
**MÉLANGEUR BAIN-DOUCHE ULYSSE - TÊTE À CLAPET**

Inverseur à retour automatique - Sortie de douche 1/2" par le dessous avec clapet anti-retour intégré - Tête 1/2" à clapet guidé - Sans rosaces



Entraxe (mm)	Finition	Installation	Réf	Code	CR	€ HT
150	Chrome	Murale sans raccords	D1648AA	<b>1176957</b>	P08	<b>104,20</b>

**PORCHER**  
**MÉLANGEUR BAIN-DOUCHE ULYSSE - TÊTE À CLAPET - AVEC HYDRO**

Inverseur à retour automatique - Sortie de douche 1/2" par le dessous avec clapet anti-retour intégré - Tête 1/2" à clapet guidé - Flexibles d'alimentation 350 mm - Flexible et douchette 1 jet pluie



Entraxe (mm)	Finition	Installation	Réf	Code	CR	€ HT
	Chrome	Monotrou	D1634AA	<b>1176954</b>	P07	<b>118,50</b>
150	Chrome	Murale sans raccords	D1643AA	<b>1176956</b>	P07	<b>130,50</b>

**PORCHER**  
**MÉLANGEUR LAVABO ULYSSE - TÊTE À CLAPET**

Bec tube orientable avec aérateur - Tirette et bonde polypropylène à clapet rentrant - Tête 1/2" à clapet guidé - Flexibles d'alimentation 350 mm - Hauteur totale 230 mm



Finition	Réf	Code	CR	€ HT
Chrome	D1603AA	<b>1176959</b>	P04	<b>73,10</b>

**PORCHER**  
**ROBINET SIMPLE ULYSSE - TÊTE À CLAPET**

Bec fixe avec brise-jet - Eau chaude ou eau froide - Tête 1/2" à clapet guidé - Livré avec insert bleu et rouge



Finition	Réf	Code	CR	€ HT
Chrome	D1625AA	<b>1176961</b>	P04	<b>45,90</b>

**PORCHER**  
**ROBINET ULYSSE - TÊTE À CLAPET**

Bec tube orientable avec aérateur - Tête 1/2" à clapet guidé - Flexibles d'alimentation 350 mm - Hauteur totale 160 mm



Finition	Réf	Code	CR	€ HT
Chrome	D1624AA	<b>1315085</b>	P09	<b>52,10</b>

**PORCHER**  
**MÉLANGEUR BIDET ULYSSE - TÊTE À CLAPET**

Bec tube orientable avec aérateur - Tête 1/2" à clapet guidé - Flexibles d'alimentation 350 mm - Hauteur totale 160 mm



Finition	Réf	Code	CR	€ HT
Chrome	D1613AA	<b>1176962</b>	P08	<b>69,30</b>

NIAGARA - TÊTES À CLAPET



MÉLANGEUR LAVABO NIAGARA- N

A bec tube mobile - Corps en laiton chromé - Poignées en ABS chromé - Avec flexibles d'alimentation et vidage en laiton



Finition	Classement ECAU	Réf	Code	CR	€ HT
Chrome	IA E1 A2 U3	A5A3669C00	NC	-	-
Chrome	IIA E1 A1 U3	A5A3670C00	NC	-	-



ROBINET SIMPLE LAVABO NIAGARA

Bec fixe - Corps en laiton et poignées en ABS chromé - Pour lavabo ou lave-mains - G 1/2"



Finition	Type de vidage	Réf	Code	CR	€ HT
Chrome	Sans vidage	A5A4269C00	NC	-	-



MÉLANGEUR DOUCHE NIAGARA+ N

Mélangeur douche mural - A clapet - Corps en laiton chromé - Poignées en ABS chromé - Raccords excentrés - Longueur : 220 mm - G1/2"



Entraxe (mm)	Finition	Installation	Réf	Code	CR	€ HT
150	Chrome	Murale raccords encastrés	A5A2169C00	NC	-	-



MÉLANGEUR BAIN-DOUCHE NIAGARA+ N MONOTROU

A clapet - Avec inverseur automatique et flexibles d'alimentation - Corps en laiton et poignées en ABS chromé



Finition	Réf	Code	CR	€ HT
Chrome	A5A0569C00	NC	-	-



MÉLANGEUR BAIN-DOUCHE NIAGARA+ N

Mural - Avec inverseur automatique - Corps en laiton et poignées en ABS chromé



Entraxe (mm)	Finition	Installation	Réf	Code	CR	€ HT
150	Chrome	Murale raccords encastrés	A5A0269C00	NC	-	-



ROBINET SIMPLE LAVABO NIAGARA+N

Tête à clapets - Corps en laiton et poignées en ABS chromé



Finition	Type de vidage	Réf	Code	CR	€ HT
Chrome	Sans vidage	A5A5169C00	NC	-	-



MÉLANGEUR DOUCHE NIAGARA+DISC N

Avec raccords excentrés - 1/2 tour à disques céramique - G1/2" - Corps en laiton et poignées en ABS chromé



Entraxe (mm)	Finition	Installation	Réf	Code	CR	€ HT
150	Chrome	Murale raccords encastrés	A5A2170C00	NC	-	-

► MITIGEUR DE RÉNOVATION

RÉNOVALUX



MITIGEUR DOUCHE RÉNOVALUX

Cartouche céramique - Poignée métal chromé - Alimentation M1/2" sans raccord - Départ de douche M1/2"



Entraxe (mm)	Réf	Code	CR	€ HT
60	329391	006556S	P74	143,61
80	329393	006557D	P74	143,61
110	329395	006564C	P74	137,59
120	329396	006565N	P74	143,61
135	329398	019139H	P74	143,64



BEC POUR MÉLANGEUR OU MITIGEUR BAIN-DOUCHE DE RÉNOVATION

Inverseur automatique avec blocage en position ouverte - Départ dessous M1/2"



Finition	Réf	Code	CR	€ HT
Chrome	SO-90959260	006567J	P74	66,73

RÉNOV' 2000

DELABIE

MITIGEUR DE DOUCHE UNIVERSEL

Entraxe réglable - Alimentation M1/2" sans raccord - Départ de douche M1/2" - Cartouche céramique - Corps en laiton



Entraxe (mm)	Réf	Code	CR	€ HT
80	2308	1112487	P35	109,78
120	2312	1112488	P35	130,42

DELABIE

MITIGEUR BAIN-DOUCHE UNIVERSEL

Alimentation M1/2" sans raccord - Inverseur automatique et aérateur anti-tartre - Corps en laiton chromé



Entraxe (mm)	Réf	Code	CR	€ HT
80	2508	1112485	P35	163,03
120	2512	1112486	P35	184,76

RÉNOVALUX - TÊTES CÉRAMIQUE



**BEC POUR MÉLANGEUR OU MITIGEUR BAIN-DOUCHE DE RÉNOVATION**

Inverseur automatique avec blocage en position ouverte - Départ dessous M1/2"



Finition	Réf	Code	CR	€ HT
Chrome	SO-90959260	<b>006567J</b>	P74	<b>66,73</b>



**PIED POUR MÉLANGEUR DE DOUCHE RÉFÉRENCE EPM48**

F 10/50 - L 48 mm - Fixation par patte à vis



Réf	Code	CR	€ HT
329279	<b>006568U</b>	P74	<b>10,57</b>

RÉNOVALUX - TÊTES À CLAPET



**MÉLANGEUR DOUCHE RÉNOVALUX TÊTES À CLAPET**

Têtes à clapet - Croisillons ABS chromés - Alimentation M1/2" sans raccord - Départ de douche M1/2"



Entraxe (mm)	Réf	Code	CR	€ HT
60	329890	<b>0065320</b>	P74	<b>68,84</b>
80	329891	<b>006533Z</b>	P74	<b>69,21</b>
110	329893	<b>006537R</b>	P74	<b>70,02</b>



**PIED POUR MÉLANGEUR DE DOUCHE RÉFÉRENCE EPM48**

F 10/50 - L 48 mm - Fixation par patte à vis



Réf	Code	CR	€ HT
329279	<b>006568U</b>	P74	<b>10,57</b>

RÉNOV' 2000 - TÊTES À CLAPET



**MÉLANGEUR DOUCHE RÉNOV'2000 TÊTES À CLAPET**

Alimentation M1/2" sans raccord - Départ de douche M1/2" - Têtes à clapet Long-Life - Croisillons Delta chromés - Corps en laiton chromé



Entraxe (mm)	Réf	Code	CR	€ HT
80	D2480	<b>080951N</b>	P35	<b>64,50</b>
100	D2481	<b>339310G</b>	P35	<b>60,24</b>
110	D2470	<b>066769L</b>	P35	<b>62,36</b>



**MÉLANGEUR BAIN-DOUCHE RÉNOV'2000 TÊTES À CLAPET**

Alimentation M1/2" sans raccord - Têtes à clapet Long-Life, croisillons Delta chromés - Inverseur manuel, bec fixe à brise jet - Corps en laiton chromé



Entraxe (mm)	Réf	Code	CR	€ HT
110	D2410	<b>066819P</b>	P35	<b>110,00</b>



**PIED DE MÉLANGEUR**

Pour douche - F 10/150 - Longueur 47 mm - Chromé



Finition	Installation	Réf	Code	CR	€ HT
Chrome	Murale	834010	<b>066819P</b>	P35	<b>8,68</b>

ROBIFIX



**ROBIFIX® ENTRAXE 50 MM POUR TUBE PER**



Filetage (mm)	Type de fixation	Diamètre 1 (mm)	Réf	Code	CR	€ HT
F15x21	À glissement	12	008880	<b>1378215</b>	P75	<b>74,68</b>
F15x21	À glissement	16	008881	<b>1264161</b>	P75	<b>73,93</b>
M12x17	À glissement	12	008884	<b>1246308</b>	P74	<b>63,33</b>
M12x17	À glissement	16	008885	<b>1378216</b>	P75	<b>63,98</b>
F15x21	À sertir	12	008882	<b>1378217</b>	P75	<b>63,98</b>
F15x21	À sertir	16	008883	<b>1378218</b>	P75	<b>63,98</b>
M12x17	À sertir	12	008886	<b>1246309</b>	P74	<b>54,85</b>
M12x17	À sertir	16	008887	<b>1264162</b>	P75	<b>63,33</b>



**ROBIFIX® ENTRAXE 50 MM POUR TUBE CUIVRE**

Kit comprenant : - Plaque pour Robifix® entraxe 50 mm - Coudes laiton - Chevilles et vis de fixation - Ancien entraxe 60 mm



Filetage (mm)	Type de fixation	Diamètre 1 (mm)	Réf	Code	CR	€ HT
M12x17	À souder	12	009126	<b>1378224</b>	P75	<b>72,26</b>
F15x21	À souder	14	009119	<b>1378223</b>	P75	<b>63,98</b>



**ROBIFIX® ENTRAXE 150 MM POUR TUBE CUIVRE**



Filetage (mm)	Type de fixation	Diamètre 1 (mm)	Réf	Code	CR	€ HT
F15x21	À souder	14	009121	<b>1181674</b>	P76	<b>59,05</b>



**ROBIFIX® ENTRAXE 150 MM POUR TUBE PER**

Kit comprenant - 1 Plaque-support entraxe 150 mm (robinetterie standard) - 2 Raccords laiton agréés pour tube semi-rigide - Chevilles et vis de fixation



Filetage (mm)	Type de fixation	Diamètre 1 (mm)	Réf	Code	CR	€ HT
F15x21	À glissement	12	008820	<b>563029P</b>	P74	<b>54,82</b>
F15x21	À glissement	16	008824	<b>561178M</b>	P74	<b>54,82</b>
F15x21	À sertir	12	008821	<b>548285T</b>	P74	<b>54,82</b>
F15x21	À sertir	16	008825	<b>548284I</b>	P74	<b>54,82</b>
F15x21	À visser	12	008897	<b>1378219</b>	P75	<b>88,24</b>
F15x21	À visser	16	008898	<b>1378220</b>	P75	<b>91,18</b>



**ROBIFIX® MONOTROU POUR TUBE PER**

Kit comprenant : - plaque pour Robifix® mono - raccords - chevilles et vis de fixation

Filetage (mm)	Type de fixation	Diamètre 1 (mm)	Réf	Code	CR	€ HT
F15x21 ①	À glissement	12	008830	<b>1122165</b>	P76	<b>40,93</b>
F15x21 ①	À glissement	16	008834	<b>1122166</b>	P76	<b>40,93</b>
F12x17 ①	À glissement	12	008840	<b>1122161</b>	P76	<b>40,93</b>
F12x17 ①	À glissement	16	008844	<b>1122162</b>	P76	<b>40,93</b>
F15x21	À sertir	12	008831	<b>1122167</b>	P76	<b>40,93</b>
F15x21	À sertir	16	008835	<b>1122168</b>	P76	<b>40,93</b>
M12x17	À sertir	12	008841	<b>1122163</b>	P76	<b>40,93</b>
M12x17	À sertir	16	008845	<b>1122164</b>	P76	<b>40,93</b>
F15x21 ②	À visser	14	008895	<b>1378221</b>	P75	<b>61,46</b>
F15x21	À visser	12	008896	<b>1378222</b>	P75	<b>59,48</b>



**ROBIFIX® MONOTROU POUR TUBE CUIVRE**

Filetage (mm)	Type de fixation	Diamètre 1 (mm)	Réf	Code	CR	€ HT
M12x17	À souder	12	009140	<b>1378226</b>	P75	<b>45,81</b>
F15x21	À souder	14	009131	<b>1378225</b>	P75	<b>47,31</b>



**CACHE-TROU ROBIFIX® ENTRAXE 150 MM**



Type de fixation	Réf	Code	CR	€ HT
À visser	008848	<b>1163688</b>	P76	<b>48,07</b>



**CACHE TROU ROBIFIX® MONOTROU**



Type de fixation	Réf	Code	CR	€ HT
À visser	008849	<b>1163687</b>	P76	<b>23,56</b>



**KIT FIXATION ROBINETTERIE ENTRAXE 150 POUR TUBE MULTICOUCHE**

Modèle double voies A/R - Multicouche 1/2"-16 - A sertir - Entraxe : 150 mm

Filetage (mm)	Type de fixation	Diamètre (mm)	Modèle	Code	CR	€ HT
15x21 ①	À sertir	16	FIX10004	<b>3160402</b>	P48	<b>26,50</b>
15x21 ②	À glissement	16	FIX10012	<b>3160403</b>	P48	<b>27,10</b>
15x21 ②	À sertir	16	FIX10020	<b>3160404</b>	P48	<b>27,30</b>



**LA GAMME DE RECEVEURS BETO SE DÉCLINE EN VERSION CANIVEAU**

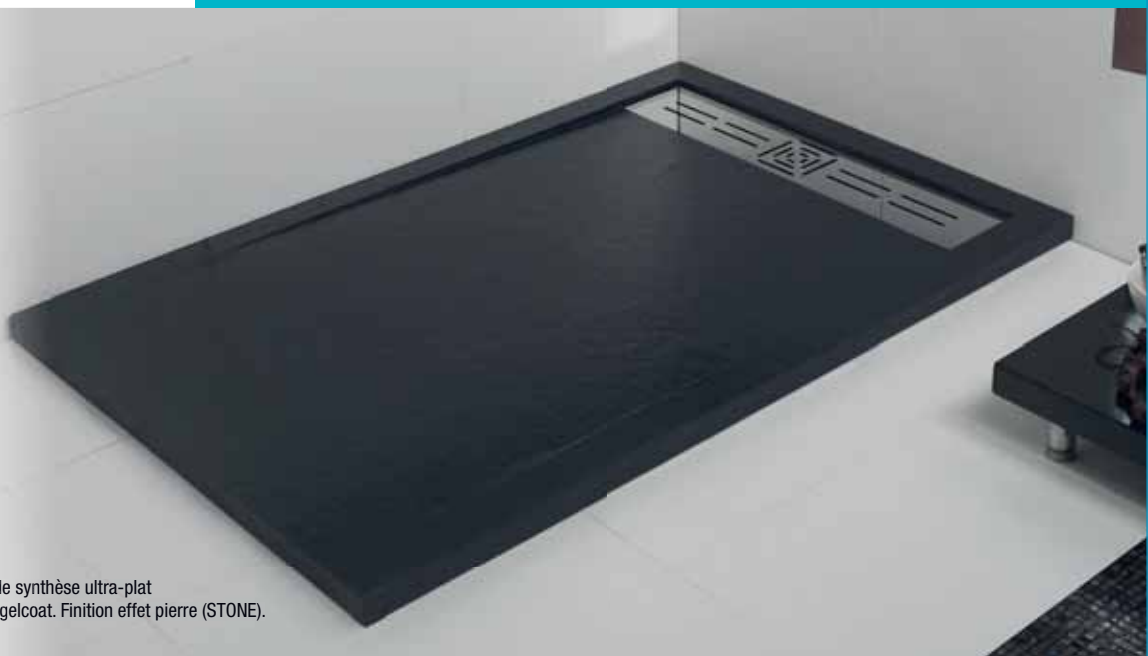

Receveur caniveau béton de synthèse ultra-plat teinté dans la masse avec gelcoat. Finition effet pierre (STONE).



# L'hydrothérapie

Colonne de douche thermostatique .....	101
Douche de tête et bras de douche.....	107
Barre de douche complète.....	107
Douchette.....	110
Garniture de douche.....	111
Flexible de douche.....	112
Support de douche.....	114
Colonne liaison libre.....	115



Consultez votre Agence ou  
[tereva-direct.fr](http://tereva-direct.fr) pour connaître la  
disponibilité des produits  
ou vos prix nets\*

\*ouverture de compte obligatoire

GARY



COLONNE DE DOUCHE THERMOSTATIQUE GARY

Mitigeur thermostatique, corps tiède - Manette laiton - Flexible synthétique à effet métal lisse 1,50 m - Ø tube 24 mm télescopique  
 - Rosaces carrées - Douche de tête laiton extra-plate 300 x 300 mm  
 - Douchette 1 jet ABS - Support douchette ABS réglable

750,00 € HT

Douchette	Hauteur (mm)	Coloris	Modèle	Code	CR	€ HT
1 jet	1398	Chrome	GARY50040	1382478	P48	750,00

KALI



COLONNE DE DOUCHE THERMOSTATIQUE KALI

Mitigeur thermostatique, corps tiède - Douche de tête laiton extra-plate Ø 250 mm  
 - Manette laiton - Flexible synthétique à effet métal lisse 1,50 m - Douchette 1 jet ABS Ø 100 mm - Support douchette ABS réglable

395,00 € HT

Douchette	Hauteur (mm)	Coloris	Diamètre douche de tête (mm)	Diamètre douchette à main (mm)	Modèle	Code	CR	€ HT
1 jet	1492	Chrome	250	100	KALI40041	1382475	P48	395,00



COLONNE BAIN-DOUCHE THERMOSTATIQUE KALI

Mitigeur thermostatique, corps tiède - Douche de tête laiton extra-plate Ø 250 mm - Flexible synthétique à effet métal lisse 1,50 m - Douchette 1 jet ABS Ø 100 mm - Support douchette ABS réglable

550,00 € HT

Douchette	Hauteur (mm)	Coloris	Diamètre douche de tête (mm)	Diamètre douchette à main (mm)	Modèle	Code	CR	€ HT
1 jet	1492	Chrome	250	100	KALI40058	1382476	P48	550,00



BERY



COLONNE DE DOUCHE THERMOSTATIQUE BERY

Douche de tête carrée extra-plate bords arrondis 250 x 250 mm - Mitigeur thermostatique avec tablette chromée ABS - Flexible à effet métal lisse 1,60 m

499,00 € HT

Douchette	Hauteur (mm)	Coloris	Diamètre douchette à main (mm)	Modèle	Code	CR	€ HT
3 jets	1096	Chrome	120	BERY50206	2934023	P48	499,00



SODI



295,00 € HT



**COLONNE DE DOUCHE THERMOSTATIQUE SODI Ø 250 MM**

Mitigeur thermostatique manette ABS - Hauteur réglable - Douche de tête Ø 250 mm en ABS - Douchette à main 5 jets en ABS Ø 110 mm avec curseur molette - Flexible Silver PVC argenté 1,50 m - Tube laiton Ø 21 mm, hauteur réglable



Douchette	Hauteur (mm)	Coloris	Diamètre douche de tête (mm)	Diamètre douchette à main (mm)	Modèle	Code	CR	€ HT
5 jets	1130	Chrome	250	110	SODI35025	<b>2864254</b>	P48	<b>295,00</b>



440,00 € HT



**COLONNE DE DOUCHE THERMOSTATIQUE SODI - NOIR MAT**

Laiton haute qualité certifié - Hauteur du tube réglable mini 750, maxi 1130 mm, Ø 22 mm - Mitigeur thermostatique, manettes ABS - Inverseur dans la manette - Blocage température à 38°C - Rosaces rondes - Douche de tête inox extra-plate - Support douchette ABS réglable - Flexible synthétique silver noir 1,50 m - Douchette 3 jets ABS Ø 120 mm



Douchette	Hauteur (mm)	Coloris	Diamètre douche de tête (mm)	Diamètre douchette à main (mm)	Modèle	Code	CR	€ HT
3 jets	1130	Noir mat	250	120	SODI35033	<b>3080740</b>	P48	<b>440,00</b>



699,00 € HT



**COLONNE DE DOUCHE THERMOSTATIQUE EUPHORIA 310**

Colonne de douche thermostatique Euphoria 310 - Douche de tête Rainshower Mono Ø 310 mm - Avec rotule, rotation ± 15° - Avec mitigeur thermostatique avec inverseur 2 sorties - Douchette à main Rain 3 jets Ø 110 mm - Flexible Silverflex anti-torsion 1750 mm

Douchette	Hauteur (mm)	Coloris	Diamètre douche de tête (mm)	Diamètre douchette à main (mm)	Réf	Code	CR	€ HT
1 jet	1116	Chrome	310	110	26384002	<b>3355473</b>	P01	<b>699,00</b>



525,00 € HT



**COLONNE DE DOUCHE THERMOSTATIQUE EUPHORIA SYSTEM 260**

Bras de douche de 450 mm orientable horizontalement - Mitigeur thermostatique Cooltouch et poignée ProGrip - Douche de tête Euphoria Ø 260 mm - Douchette à main Euphoria 110 Massage - Support de fixation réglable - Curseur douchette avec poignée moletée

Douchette	Hauteur (mm)	Coloris	Diamètre douche de tête (mm)	Diamètre douchette à main (mm)	Réf	Code	CR	€ HT
3 jets	1116	Chrome	260	110	27615002	<b>3355474</b>	P11	<b>525,00</b>



TEMPESTA SYSTEM



COLONNE DE DOUCHE TEMPESTA 250 - DOUCHE DE TÊTE RONDE

Bras de douche de 390 mm orientable horizontalement - Mitigeur thermostatique incluant fonction inverseur 2 sorties - Douche de tête Ø 250 Jet Rain - GROHE DripStop minimise le goutte à goutte - Douchette Ø 100 2 jets : Pluie, Jet - Flexible Rotaflex anti-torsion 1750 mm - Procédé anti-calcaire SpeedClean

Douchette	Hauteur (mm)	Coloris	Diamètre douche de tête (mm)	Diamètre douchette à main (mm)	Réf	Code	CR	€ HT
2 jets	1120	Chrome	250	100	26671000	<b>3355475</b>	P38	<b>445,00</b>

445,00 € HT



COLONNE DE DOUCHE TEMPESTA 250 - DOUCHE DE TÊTE CARRÉE

Bras de douche de 390 mm orientable horizontalement - Mitigeur thermostatique incluant fonction inverseur 2 sorties - Douche de tête 250x250 Jet Rain - GROHE DripStop minimise le goutte à goutte - Douchette Ø 100 2 jets : Pluie, Jet - Flexible Rotaflex anti-torsion 1750 mm - Procédé anti-calcaire SpeedClean

Douchette	Hauteur (mm)	Coloris	Diamètre douchette à main (mm)	Réf	Code	CR	€ HT
2 jets	1120	Chrome	100	26690000	<b>3355476</b>	P01	<b>445,00</b>

445,00 € HT



SMARTCONTROL



COLONNE DE DOUCHE THERMOSTATIQUE EUPHORIA SMARTCONTROL 310 DUO - TÊTE RONDE

Thermostatique SmartControl apparent - Bouton poussoir SmartControl pour ON-OFF, tourner pour régler le débit - Bras de douche horizontal 450 mm - Flexible Silverflex 1750 mm - Porte-savon EasyReach intégré - Douchette à main Euphoria 110, 3 jets - Curseur ajustable en hauteur - Débit minimum nécessaire 7 l/min



Douchette	Hauteur (mm)	Coloris	Diamètre douche de tête (mm)	Diamètre douchette à main (mm)	Réf	Code	CR	€ HT
3 jets	1104	Chrome	310	110	26507000	<b>2417814</b>	P01	<b>998,00</b>

998,00 € HT



COLONNE DE DOUCHE THERMOSTATIQUE IDEALRAIN LUXE

Pomme de tête Ø 300 mm orientable - Douchette manuelle Ø 100 mm, 3 jets - Flexible anti-torsion Idealflex 1,75 m - Inverseur pomme de tête / douchette manuelle - Curseur réglable en hauteur - Tube d'alimentation Ø 25 mm orientable - Métal chrome et ABS - Avec cale de rattrapage

Douchette	Hauteur (mm)	Coloris	Diamètre douche de tête (mm)	Diamètre douchette à main (mm)	Réf	Code	CR	€ HT
3 jets	1200	Chrome	300	100	A6246AA	<b>1315090</b>	P07	<b>881,00</b>

881,00 € HT



OLYOS



**PORCHER**  
**COLONNE DE DOUCHE THERMOSTATIQUE OLYOS**

Mitigeur thermostatique douche - Corps Cool Body - Douchette à main Ø 100 mm, 3 jets - Flexible Ultraflex 1,75 m - Pomme de tête anticalcaire Ø 200 mm orientable - Tube d'alimentation Ø 25 mm

Douchette	Hauteur (mm)	Coloris	Diamètre douche de tête (mm)	Diamètre douchette à main (mm)	Réf	Code	CR	€ HT
3 jets	1040	Chrome	200	80	D1130AA	<b>2088546</b>	P08	<b>332,60</b>

332,60 € HT



**PORCHER**

**COLONNE BAIN-DOUCHE THERMOSTATIQUE OLYOS**

Mitigeur thermostatique bain-douche - Corps Cool Body - Douchette à main Ø 100 mm, 3 jets - Flexible Ultraflex 1,75 m - Pomme de tête anticalcaire Ø 200 mm orientable - Tube d'alimentation Ø 25 mm

Douchette	Hauteur (mm)	Coloris	Diamètre douche de tête (mm)	Diamètre douchette à main (mm)	Réf	Code	CR	€ HT
3 jets	1561	Chrome	200	100	D1131AA	<b>2088547</b>	P11	<b>401,30</b>

401,30 € HT

RAINDANCE



914,00 € HT

**hansgrohe**

**COLONNE DE DOUCHE THERMOSTATIQUE RAINDANCE SELECT S 240**

Douche de tête Ø 240 mm - Jet PowderRain débit (3 bars) 16 l/min - Disque jet chromé - Long bras douche pivotant 460 mm - Mitigeur thermostatique Ecostat Comfort - Douchette 1 jet

Douchette	Hauteur (mm)	Coloris	Diamètre douche de tête (mm)	Diamètre douchette à main (mm)	Réf	Code	CR	€ HT
1 jet	1080	Chrome	240	120	27633000	<b>2928710</b>	P11	<b>914,00</b>

CROMETTA

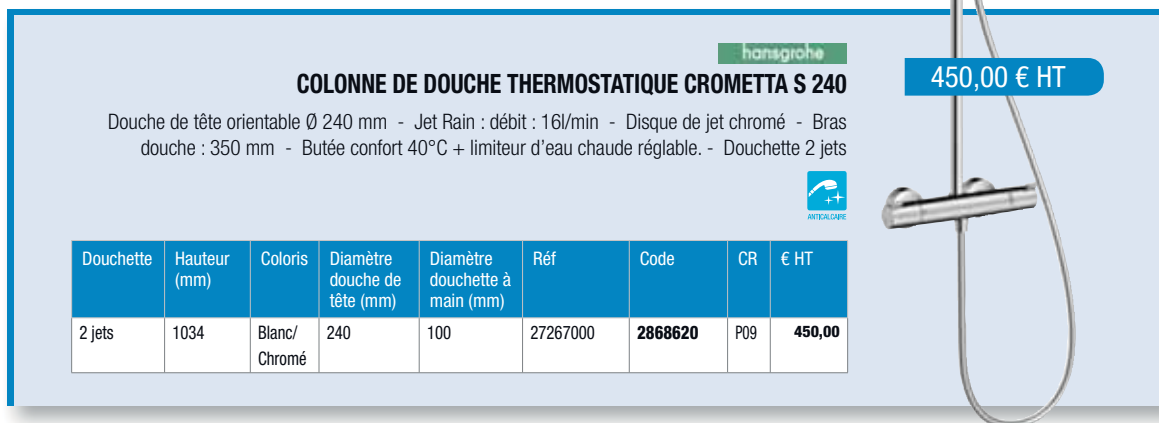

450,00 € HT

**hansgrohe**

**COLONNE DE DOUCHE THERMOSTATIQUE CROMETTA S 240**

Douche de tête orientable Ø 240 mm - Jet Rain : débit : 16l/min - Disque de jet chromé - Bras douche : 350 mm - Butée confort 40°C + limiteur d'eau chaude réglable. - Douchette 2 jets



Douchette	Hauteur (mm)	Coloris	Diamètre douche de tête (mm)	Diamètre douchette à main (mm)	Réf	Code	CR	€ HT
2 jets	1034	Blanc/ Chromé	240	100	27267000	<b>2868620</b>	P09	<b>450,00</b>

CROMETTA

hansgrohe

COLONNE DE DOUCHE THERMOSTATIQUE CROMETTA E 240

Douche de tête orientable 240 x 240 mm - Disque de jet entièrement chromé - Longueur du bras de douche : 350 mm - Butée de confort à 40° C - Limiteur d'eau chaude réglable



Douchette	Hauteur (mm)	Coloris	Diamètre douchette à main (mm)	Réf	Code	CR	€ HT
2 jets	1034	Chrome	100	27271000	<b>2386430</b>	P09	<b>460,00</b>

460,00 € HT



hansgrohe

COLONNE DE DOUCHE SHOWERPIPE CROMETTA 160

Douche de tête orientable Ø 160 mm - Jet Rain - Mitigeur thermostatique avec butée de confort

Douchette	Hauteur (mm)	Coloris	Diamètre douche de tête (mm)	Diamètre douchette à main (mm)	Réf	Code	CR	€ HT
4 jets	1099	Blanc/Chromé	160	100	27264400	<b>2868619</b>	P38	<b>429,00</b>

429,00 € HT



CROMA

hansgrohe

COLONNE DE DOUCHE THERMOSTATIQUE CROMA E 280

Douche de tête 280 1 jet orientable - Dimension : 280 x 170 mm - Bras de douche pivotant 400 mm - Thermostatique Ecostat E - Douchette Multi 110 mm : 15 l/min et curseur - Flexible de douche anti-torsion, anti-plier 1,60 m - Tube recoupable par le bas.

Douchette	Hauteur (mm)	Coloris	Diamètre douchette à main (mm)	Réf	Code	CR	€ HT
3 jets	1177	Chrome	93	27630000	<b>2986218</b>	P34	<b>768,00</b>

768,00 € HT



NOBILIA  
The Best Technology for Water

COLONNE DE DOUCHE THERMOSTATIQUE THICE

Blocage de sécurité à 38° C - Douche de tête à rotule - Support douchette coulissant et orientable - Douchette à 2 jets Ø 150 mm - Flexible 150 cm

Douchette	Hauteur (mm)	Coloris	Diamètre douche de tête (mm)	Réf	Code	CR	€ HT
2 jets	1390	Chrome	360	TH85530/51CR	<b>2623289</b>	P01	<b>755,98</b>

755,98 € HT



ACQUARIO



629,96 € HT



COLONNE DE DOUCHE THERMOSTATIQUE ACQUARIO

Blocage de sécurité à 38° - Clapets anti-retour - Douche de tête à rotule 245 x 245 mm ABS  
 - Douchette à main 1 jet - Support douchette coulissant et orientable - Aérateur Neoperl cascade M 28 x 1



Douchette	Hauteur (mm)	Coloris	Diamètre douche de tête (mm)	Réf	Code	CR	€ HT
1 jet	1150	Chrome	245	W103030/31CR	<b>1407650</b>	P01	<b>629,96</b>

UP



894,84 € HT



COLONNE DE DOUCHE THERMOSTATIQUE UP

Douche de tête à rotule en ABS Ø 200 mm - Support douchette coulissant et orientable - Douchette à 1 jet - Flexible 1,50 m.

Douchette	Hauteur (mm)	Coloris	Diamètre douche de tête (mm)	Réf	Code	CR	€ HT
1 jet	1162	Noir mat	200	UP94030/30 BM	<b>2258812</b>	P01	<b>894,84</b>

OPÉRA



651,63 € HT



COLONNE DE DOUCHE THERMOSTATIQUE OPÉRA

Mitigeur thermostatique mural - Corps 100% ovale - Poignées laiton ovales - Douche de tête ovale 300 x 200 mm - Support douchette en laiton - Douchette à 1 jet

Douchette	Hauteur (mm)	Coloris	Diamètre douche de tête (mm)	Réf	Code	CR	€ HT
1 jet	1088	Chrome	200	OP85630/30CR	<b>1891232</b>	P01	<b>651,63</b>

OBLO



COLONNE DE DOUCHE THERMOSTATIQUE OBLO

Mitigeur thermostatique - Douche de tête ronde métallique Ø 254 mm - Flexible de douche lisse anti-torsion - Douchette à main EO small 1 jet - Inverseur sur poignée débit du thermostatique

Douchette	Hauteur (mm)	Coloris	Diamètre douche de tête (mm)	Diamètre douchette à main (mm)	Réf	Code	CR	€ HT
1 jet	1107	Chrome	250	100	E11717-CP	<b>1146234</b>	P05	<b>732,50</b>

732,50 € HT



DOUCHE DE TÊTE



**DOUCHE DE TÊTE CARRÉE KALI 250 X 250 MM**

Tête carrée 250 x 250 mm - Extra-plate en inox - Sur rotule avec picot anti-calcaire



Dimensions (L x l) (mm)	Modèle	Code	CR	€ HT
250 x 250	KALI40082	<b>2800594</b>	P48	<b>58,50</b>



**DOUCHE DE TÊTE RONDE KALI Ø 250 MM**

Tête ronde Ø 250 mm - Extra-plate en inox - Sur rotule avec picot anti-calcaire



Diamètre (mm)	Modèle	Code	CR	€ HT
250	Kali40074	<b>2800593</b>	P48	<b>58,50</b>



**DOUCHE DE TÊTE RONDE BERY Ø 300 MM**

Tête ronde Ø 300 mm - Extra-plate en inox - Sur rotule avec picot anti-calcaire



Diamètre (mm)	Modèle	Code	CR	€ HT
300	BERY51204	<b>2800597</b>	P48	<b>78,00</b>



**DOUCHE DE TÊTE CARRÉE GARY 300 X 300 MM**

Tête carrée 300 x 300 mm - Extra-plate en inox - Sur rotule avec picot anti-calcaire



Dimensions (L x l) (mm)	Modèle	Code	CR	€ HT
300 x 300	GARY51212	<b>2800598</b>	P48	<b>78,00</b>



BRAS DE DOUCHE



**BRAS DE DOUCHE ROND MURAL**

Pour douche de tête Kali ou Bery - Bras rond - Longueur 350 mm avec rosace Ø 35 mm - En laiton chromé - À encastrer



Finition	Modèle	Code	CR	€ HT
Chrome	Kali40090	<b>2800595</b>	P48	<b>29,30</b>



**BRAS DE DOUCHE CARRÉ MURAL**

Pour douche de tête Kali ou Bery - Bras carré - Longueur 380 mm avec rosace Ø 40 mm - En laiton chromé - À encastrer



Finition	Modèle	Code	CR	€ HT
Chrome	Kali40108	<b>2800596</b>	P48	<b>49,50</b>



ACCESSOIRE DE DOUCHE



**SUPPORT DOUCHETTE MURAL MÉTAL CHROMÉ AVEC ALIMENTATION KALI**

A encastrer - Avec rosace métal chromé - Chromé



Type de support	Coloris	Modèle	Code	CR	€ HT
Mural fixe	Chrome	KALI40116	<b>3070895</b>	P48	<b>22,70</b>

► BARRE DE DOUCHE COMPLÈTE

BERY



**BARRE DE DOUCHE BERY**

Barre métal chromé Ø 25 mm, longueur 1000 mm - Un curseur coulissant à visser - Douchette chromée/blanc Ø 120 mm, 3 jets avec picots anti-calcaire - Sélection des jets par bouton poussoir - Flexible synthétique à effet métal lisse 2000 mm



Hauteur (mm)	Porte-savon	Coloris	Modèle	Code	CR	€ HT
1000	Non	Chrome	BERY53010	<b>2923170</b>	P48	<b>73,25</b>



**BARRE DE DOUCHE BERY - NOIR MAT**

Ensemble composé de : - Douchette ABS noire mate avec diffuseur Ø 120 mm 3 jets (pluie, massant et combiné pluie/massant) avec picots anti-calcaire - Barre de douche métal époxy noir Ø 25 mm, longueur 1000 mm, avec entraxe variable - Curseur coulissant à visser - Flexible synthétique lisse noir mat 2 m



Hauteur (mm)	Porte-savon	Coloris	Modèle	Code	CR	€ HT
120	Non	Noir mat	BERY53036	<b>3080745</b>	P48	<b>89,50</b>

KALI



**BARRE DE DOUCHE KALI**

Douchette à main 3 jets (pluie, massant, combine pluie/massant) - Barre de douche Ø 18 mm - Longueur : 600 mm - Flexible de douche PVC 1,75 m - Cale de rattrapage carrelage



Hauteur (mm)	Porte-savon	Coloris	Modèle	Code	CR	€ HT
600	Non	Chrome	KALI42005	<b>2865453</b>	P48	<b>40,30</b>



**BARRE DE DOUCHE KALI - HAUTEUR RÉGLABLE**

Barre avec entraxe variable métal chromé 650 mm - Curseur coulissant à visser - Douchette chromée/blanc Ø 100 mm, 3 jets avec picots anti-calcaire - Débit jet pluie : 17,47 L/mm - Flexible synthétique à effet métal lisse 1,7 m.



Hauteur (mm)	Porte-savon	Coloris	Modèle	Code	CR	€ HT
650	Non	Chrome	KALI44019	<b>2923168</b>	P48	<b>49,00</b>



### BARRE DE DOUCHE KALI - PMR

Barre de douche Kali PMR - Barre Ø 32 mm longueur 600 mm (Résistance = 100kg) - Support de douchette 2 positions verticale ou inclinée - Douchette chromé/gris clair, Ø 84mm 3 jets + fonction stop, picots anti-calcaires - Flexible de douche PVC lisse gris métallisé 1,75m avec écrou tournant anti-torsion.



Hauteur (mm)	Porte-savon	Coloris	Modèle	Code	CR	€ HT
600	Non	Chrome	KALI42054	<b>2865457</b>	P48	<b>91,25</b>

### SODI



### BARRE DE DOUCHE SODI

Douchette à main en ABS chromé - Barre de douche métal chromé Ø 18 mm - Longueur : 560 mm - Porte savon - Cale de compensation - Barre de douche avec entraxe variable - Débit : 17 L/min sous 3 bar de pression - Un curseur à pince coulissante - Un flexible de douche métal double agrafage



Douchette	Haut. (mm)	Porte-savon	Coloris	Longueur du flexible (m)	Modèle	Code	CR	€ HT
1 jet	560	Oui	Chrome	1,5	SODI30018	<b>2865449</b>	P48	<b>20,55</b>
2 jets	600	Oui	Chrome	1,75	SODI30042	<b>2865450</b>	P48	<b>24,85</b>
3 jets	600	Oui	Chrome	1,75	SODI30059	<b>2865451</b>	P48	<b>28,50</b>

### EUPHORIA



### BARRE DE DOUCHE EUPHORIA

Barre de 600 mm - Ø 22 mm - Douchette 1 jet pluie - Porte-savon - Flexible Relexaflex 1750 mm



Hauteur (mm)	Porte-savon	Coloris	Réf	Code	CR	€ HT
600	Oui	Chrome	27230001	<b>1086308</b>	P76	<b>101,00</b>

### TEMPESTA



### BARRE DE DOUCHE TEMPESTA COSMOPOLITAN 100 - AVEC PORTE-SAVON

Chromé - Barre de douche 600 mm - Flexible Relexaflex 1750 mm - Jet parfaitement uniforme



Douchette	Hauteur (mm)	Porte-savon	Coloris	Réf	Code	CR	€ HT
1 jet	600	Oui	Chrome	26083002	<b>2090650</b>	P34	<b>80,00</b>
2 jets	600	Oui	Chrome	27928002	<b>2090685</b>	P34	<b>82,50</b>
3 jets	600	Oui	Chrome	27929002	<b>2090686</b>	P34	<b>99,00</b>
4 jets	600	Oui	Chrome	28593002	<b>2090692</b>	P06	<b>101,00</b>



### BARRE DE DOUCHE TEMPESTA 100

Chromé - Barre de douche 600 mm - Flexible Relexaflex 1750 mm - Jet parfaitement uniforme



Douchette	Hauteur (mm)	Porte-savon	Coloris	Réf	Code	CR	€ HT
1 jet	600	Non	Chrome	27853001	<b>2090679</b>	P08	<b>66,00</b>
2 jets	600	Non	Chrome	27598001	<b>2090670</b>	P17	<b>67,00</b>
3 jets	600	Non	Chrome	27794001	<b>2090675</b>	P14	<b>79,00</b>
4 jets	600	Non	Chrome	27795001	<b>2090676</b>	P34	<b>87,50</b>
2 jets	600	Oui	Chrome	27926001	<b>2090683</b>	P08	<b>76,50</b>
3 jets	600	Oui	Chrome	27927001	<b>2090684</b>	P16	<b>87,50</b>

### RAINDANCE



### BARRE DE DOUCHE RAINDANCE SELECT S 120

Barre de Ø 22 mm, longueur 650 mm - Douchette à main Ø 125 mm, 3 jets : Jet PowderRain, jet Rain, jet Whirl - Changement de jet via le bouton Select - Flexible avec écrou tournant anti-torsion.



Hauteur (mm)	Porte-savon	Coloris	Réf	Code	CR	€ HT
650	Oui	Chrome	27654000	<b>2923994</b>	P38	<b>194,00</b>

### CROMA SELECT



### BARRE DE DOUCHE CROMA SELECT S

Douchette à main 3 jets : jet Rain, Turbo Rain, IntenseRain - Changement jet via bouton Select - Douchette Ø 110 mm - Flexible avec écrou tournant anti-torsion - Barre de douche 65 cm.



Hauteur (mm)	Porte-savon	Coloris	Réf	Code	CR	€ HT
650	Oui	Chrome	26566400	<b>2868599</b>	P38	<b>120,00</b>

### CROMA



### BARRE DE DOUCHE CROMA 100 VARIO/UNICA'C

Douchette 4 jets, changement de jet en tournant l'extrémité de la douchette, Ø 85 mm - Sans écrou tournant - Débit: 17 l/min sous 3 bars de pression - Supports muraux chromés synthétique - Flexible de douche de 1,60 m



Hauteur (mm)	Porte-savon	Coloris	Réf	Code	CR	€ HT
650	Oui	Chrome	27772000	<b>964614Y</b>	P33	<b>97,00</b>



### BARRE DE DOUCHE CROMA 100 VARIO, ECOSMART UNICA'C

Douchette à main 4 jets : Jet shampoing, jet massage, jet Rain et jet normal - Changement de jet en tournant l'extrémité de la douchette - Douchette Ø 100 mm - Barre de douche de 625 mm.



Hauteur (mm)	Porte-savon	Coloris	Réf	Code	CR	€ HT
625	Oui	Chrome	27776000	<b>2868592</b>	P08	<b>100,00</b>

CROMETTA

hansgrohe

**BARRE DE DOUCHE UNICA'CROMA 65 VARIO**

Douchette à main 2 jets : Jet Rain, jet IntenseRain - Changement de jet en tournant l'extrémité de la douchette - Douchette Ø 100 mm - Flexible avec écrou tournant anti-torsion - Barre de douche de 65 cm, Ø 22 mm.

Hauteur (mm)	Porte-savon	Coloris	Réf	Code	CR	€ HT
650	Oui	Blanc/Chromé	26553400	<b>2386426</b>	P33	<b>57,00</b>



hansgrohe

**BARRE DE DOUCHE CROMETTA**

Douchette Ø 100 mm 1 jet - Flexible avec écrou tournant anti-torsion - Barre de douche 65 cm, Ø 22 mm - Supports muraux chromés synthétiques.

Hauteur (mm)	Porte-savon	Coloris	Réf	Code	CR	€ HT
650	Non	Blanc/Chromé	26533400	<b>2868598</b>	P08	<b>51,00</b>



hansgrohe

**BARRE DE DOUCHE CROMETTA ECOSMART**

Douchette à main Ø 100, 1 jet Rain - Barre de douche 65 cm, Ø 22 mm - Flexible avec écrou tournant anti-torsion - Supports muraux chromés synthétiques.

Hauteur (mm)	Porte-savon	Coloris	Réf	Code	CR	€ HT
650	Non	Blanc/Chromé	26533400	<b>2868611</b>	P14	<b>59,00</b>



HYDROSTYLE

Roca

**BARRE DE DOUCHE HYDROSTYLE STANDARD**

Douchette 1 jet anti-calcaire - Barre en laiton chromé Ø 22 mm - Cale de rattrapage d'épaisseur du carrelage - Porte-savon - Flexible inox double agrafage 1,75 m doté d'un écrou anti-torsion et d'un joint limiteur de débit

Hauteur (mm)	Porte-savon	Coloris	Réf	Code	CR	€ HT
600	Oui	Chrome	Z5399111101	<b>NC</b>	-	-



Roca

**BARRE DE DOUCHE HYDROSTYLE CONFORT**

Douchette 2 jets anti-calcaire - Barre en laiton chromé Ø 22 mm - Cale de rattrapage d'épaisseur du carrelage - Porte-savon - Flexible inox double agrafage 1,75 m doté d'un écrou anti-torsion et d'un joint limiteur de débit

Hauteur (mm)	Porte-savon	Coloris	Réf	Code	CR	€ HT
600	Oui	Chrome	Z5399112021	<b>NC</b>	-	-



Roca

**BARRE DE DOUCHE SEULE HYDROSTYLE**

En laiton chromé - Barre Ø 22 mm - Cale de rattrapage d'épaisseur du carrelage - Porte-savon en acrylique

Hauteur (mm)	Porte-savon	Coloris	Réf	Code	CR	€ HT
550	Oui	Chrome	Z536314230	<b>NC</b>	-	-



Roca

**BARRE DE DOUCHE HYDROSTYLE LUXE**

Douchette 5 jets (3+2 intermédiaires), anti-calcaire - Barre en laiton chromé, Ø 22 mm - Cale de rattrapage d'épaisseur du carrelage - Porte-savon - Flexible inox double agrafage 1,75 m doté d'un écrou anti-torsion et d'un joint limiteur de débit

Hauteur (mm)	Porte-savon	Coloris	Réf	Code	CR	€ HT
600	Oui	Chrome	Z5399113161	<b>NC</b>	-	-



EN EXCLUSIVITÉ CHEZ **têrêva**

LA QUALITÉ ET LA TECHNICITÉ AU JUSTE PRIX

- ✓ Une sélection de produits Plomberie, Chauffage et Électricité
- ✓ La qualité professionnelle au meilleur prix
- ✓ Des produits normés, performants et innovants

100% DES PRODUITS EN STOCK



AQUANCE  
des envies, une salle de bains

EN EXCLUSIVITÉ CHEZ **têrêva**

LA MARQUE DE TOUS LES PRODUITS DE LA SALLE DE BAINS

- ✓ Des produits design et performants
- ✓ Sans aucune concession sur le rapport qualité / prix
- ✓ La marque des professionnels au service des particuliers

100% DES PRODUITS EN STOCK

KALI



DOUCHETTE À MAIN KALI

3 jets (pluie, massant, combiné pluie/massant) - Sélection des jets par bouton poussoir - Ø 100 mm - En ABS chromé avec diffuseur blanc - jet pluie, débit : 8 L/min - Jet massant, débit : 5 L/min - Jet combiné pluie / massant, débit : 6,5 L/min - Picots anti-calcaire



Nombre de jets	Coloris	Diamètre douche à main (mm)	Modèle	Code	CR	€ HT
3	Chrome/Blanc	100	KALI41007	<b>2865452</b>	P48	<b>15,50</b>



DOUCHETTE À MAIN KALI

En ABS chromée - Avec diffuseur blanc - Diamètre 100 mm - 3 jets (pluie : débit 17,47 L/mm, massant et moussant) - Avec picots anti-calcaire



Nombre de jets	Coloris	Diamètre douche à main (mm)	Modèle	Code	CR	€ HT
3	Chrome/Blanc	100	KALI44001	<b>2923166</b>	P48	<b>12,75</b>



DOUCHETTE À MAIN PMR KALI

Douchette Ø 84 mm, 3 jets + fonction stop, picots anti-calcaires - Idéal PMR - Douchette munie d'un ergot développé pour un réglage du jet facilité - Douchette économie d'eau grâce à sa fonction stop.



Nombre de jets	Coloris	Diamètre douche à main (mm)	Modèle	Code	CR	€ HT
3	Chromé/Gris clair	84	KALI41056	<b>2865456</b>	P48	<b>26,60</b>

BERY



DOUCHETTE À MAIN BERY

En ABS chromée, avec diffuseur blanc et picots anti-calcaire - Ø 120 mm - 3 jets (pluie, massant et combiné pluie/massant) - Sélection des jets par bouton poussoir - Débit combiné jet pluie/massant : 13,2 L/min.



Nombre de jets	Coloris	Diamètre douche à main (mm)	Modèle	Code	CR	€ HT
3	Chrome	120	BERY53002	<b>2923169</b>	P48	<b>22,00</b>



DOUCHETTE À MAIN BERY - NOIR MAT

Douchette ABS noire mate avec diffuseur noir Ø 120 mm - 3 jets (pluie, massant et combiné pluie/massant : débit 13,2 L/mn) - Sélection des jets par bouton poussoir - Avec picots anti-calcaire



Nombre de jets	Coloris	Diamètre douche à main (mm)	Modèle	Code	CR	€ HT
3	Noir mat	120	BERY53028	<b>3080744</b>	P48	<b>24,50</b>

SODI



DOUCHETTE À MAIN SODI

1 jet (pluie) - En ABS chromé - Ø 65 mm - Débit : 18 L/min - Picots anti-calcaires



Nombre de jets	Coloris	Diamètre douche à main (mm)	Modèle	Code	CR	€ HT
1	Chrome	65	SODI31008	<b>2865447</b>	P48	<b>4,50</b>

EUPHORIA



DOUCHETTE À MAIN EUPHORIA

2 jets : pluie/shampooing - Anti-calcaire.



Nombre de jets	Coloris	Diamètre douche à main (mm)	Réf	Code	CR	€ HT
2	Chrome	100	27222000	<b>1086313</b>	P11	<b>61,50</b>

TEMPESTA



DOUCHETTE À MAIN TEMPESTA 100

Système de montage universel: s'associe avec tous les flexibles de douche



Nombre de jets	Coloris	Diamètre douche à main (mm)	Réf	Code	CR	€ HT
1	Chrome	100	27852001	<b>2090678</b>	P11	<b>21,10</b>
2	Chrome	100	27597001	<b>2090668</b>	P11	<b>30,72</b>
3	Chrome	100	28261002	<b>2090687</b>	P11	<b>38,80</b>
4	Chrome	100	28578002	<b>2090691</b>	P11	<b>49,80</b>

IDEALRAIN



DOUCHETTE À MAIN IDEALRAIN

Douchette double coque Ø8 cm - Avec réducteur de débit - 3 fonctions : jet pluie, pluie concentrée, massage - Picots anticalcaire en silicone



Nombre de jets	Coloris	Diamètre douche à main (mm)	Réf	Code	CR	€ HT
3	Chrome	80	B9401AA	<b>2075436</b>	P35	<b>30,20</b>



HYDROSTYLE



DOUCHETTE À MAIN HYDROSTYLE COMFORT

2 jets - Anti-calcaire - Chromé



Nombre de jets	Coloris	Réf	Code	CR	€ HT
2	Chrome	Z536311202	NC	-	-



DOUCHETTE À MAIN HYDROSTYLE

1 jet - Anti-calcaire - Chromé



Nombre de jets	Coloris	Réf	Code	CR	€ HT
1	Chrome	Z536311110	NC	-	-



DOUCHETTE À MAIN HYDROSTYLE LUXE

5 jets (3+2 intermédiaires) - Anti-calcaire - Chromé



Nombre de jets	Coloris	Réf	Code	CR	€ HT
5	Chrome	Z536311316	NC	-	-

COLIBRI



DOUCHETTE À MAIN COLIBRI

Douchette blanche avec diffuseur gris. Jet pluie.



Nombre de jets	Coloris	Diamètre douchette à main (mm)	Réf	Code	CR	€ HT
1	Blanc	70.6	92070000100	NC	-	-

KALI



GARNITURE DE DOUCHE KALI

Douchette chromée Ø 100 mm avec picots anti-calcaire - 3 jets (pluie, massant et moussant) - Débit jet pluie : 17,47 L/mm - Support de douchette mural orientable en ABS chromé - Flexible synthétique à effet métal lisse 1750 mm



Douchette	Type de support	Coloris	Diamètre douchette à main (mm)	Code	CR	€ HT
3 jets	Mural orientable	Chrome	100	2923167	P48	27,80

SODI



GARNITURE DE DOUCHE SODI

Douchette à main 1 jet (pluie), Ø 65 mm - En ABS chromée avec picots anti-calcaire - Support de douchette mural fixe en ABS - Flexible de douche métal double agrafage 1,75 m.



Douchette	Type de support	Coloris	Diamètre douchette à main (mm)	Modèle	Code	CR	€ HT
1 jet	Mural fixe	Chrome	65	SODI32006	2865448	P48	13,00

TEMPESTA



GARNITURE DE DOUCHE TEMPESTA 100

Chromé - Support mural pour douchette - Flexible Relexaflex 1750 mm - Jet parfaitement uniforme



Douchette	Type de support	Coloris	Diamètre douchette à main (mm)	Réf	Code	CR	€ HT
2 jets	Mural orientable	Chrome	100	2760110E	2090671	P30	58,50
3 jets	Mural fixe	Chrome	100	27849001	2090677	P01	66,00

IDEALRAIN



GARNITURE DE DOUCHE IDEALRAIN

1 jet - Support mural articulé - Douchette Ø 80 mm, double coque - Anti-calcaire, picots en silicone - Flexible, double agrafage 1,50 m



Douchette	Type de support	Coloris	Diamètre douchette à main (mm)	Réf	Code	CR	€ HT
1 jet	Mural orientable	Chrome	80	B9506AA	2075449	P35	33,10

# grandbains

Du grand art. [grandbains.fr](http://grandbains.fr)

---

## Votre expert salle de bains

Salle de bains

Accessoires

Carrelage

RAINANCE

hansgrohe

GARNITURE DE DOUCHE RAINANCE SELECT S 120

Douchette à main 3 jets : Jet PowderRain, jet Rain, jet Whirl -  
Changement de jet via le bouton Select - Douchette Ø 125 mm -  
Flexible avec écrou tournant anti-torsion - Supports muraux chromés synthétiques.



Douchette	Type de support	Coloris	Diamètre douchette à main (mm)	Réf	Code	CR	€ HT
3 jets	Mural fixe	Chrome	125	27668000	<b>2923995</b>	P01	<b>127,00</b>

CROMA

hansgrohe

GARNITURE DE DOUCHE CROMA SELECT S

Douchette à main 3 jets : jet Rain, jet IntenseRain, Turbo Rain -  
Changement de jet via le bouton Select - Douchette Ø 110 mm - Flexible avec écrou tournant anti-torsion - Supports muraux chromés synthétique.



Douchette	Type de support	Coloris	Diamètre douchette à main (mm)	Réf	Code	CR	€ HT
3 jets	Mural fixe	Chrome	110	26411400	<b>2868608</b>	P01	<b>82,00</b>

CROMETTA

hansgrohe

GARNITURE DE DOUCHE CROMETTA SET PORTER'S VARIO

Douchette à main 2 jets : jet Rain, jet IntenseRain - Changement de jet en tournant l'extrémité de la douchette - Douchette Ø : 100 mm - Flexible avec écrou tournant anti-torsion - Supports muraux chromés synthétiques.



Douchette	Type de support	Coloris	Diamètre douchette à main (mm)	Réf	Code	CR	€ HT
2 jets	Mural fixe	Chrome	100	26692400	<b>2386427</b>	P01	<b>42,00</b>

HYDROSTYLE

Roca

GARNITURE DE DOUCHE HYDROSTYLE

Douchette 1 jet anti-calcaire + Joint limiteur de débit -  
Avec support mural - Flexible inox double agrafage 1,75 m doté d'un écrou anti-torsion



Douchette	Coloris	Réf	Code	CR	€ HT
1 jet	Chrome	Z5385111101	<b>NC</b>	-	-

Roca

GARNITURE DE DOUCHE HYDROSTYLE - AVEC SUPPORT DOUCHETTE PAR DESSOUS

Ensemble 1 jet + anti-calcaire avec support sur robinetterie (sortie flexible) - Flexible inox double agrafage 1,75 m - Doté d'un écrou anti-torsion et d'un joint limiteur de débit



Douchette	Coloris	Réf	Code	CR	€ HT
1 jet	Chrome	Z5385161381	<b>NC</b>	-	-

DOUBLE AGRAFAGE CHROMÉ

RAINANCE

FLEXIBLE DE DOUCHE DOUBLE AGRAFAGE

Inox chromé



A.C.S. CERTIFIÉ

Longueur (mm)	Modèle	Code	CR	€ HT
1500	SODI36007	<b>2923162</b>	P48	<b>8,60</b>
1750	SODI36015	<b>2923163</b>	P48	<b>9,70</b>
2000	SODI36023	<b>2923164</b>	P48	<b>10,70</b>

ROTAFLEX CHROMÉ

GROHE

FLEXIBLE ROTAFLEX

Chromé - Universel 1/2" x 1/2" - Système anti-torsion Twistfree



Longueur (mm)	Réf	Code	CR	€ HT
1500	28409001	<b>2090698</b>	P01	<b>19,53</b>
1750	28410001	<b>2090699</b>	P01	<b>26,75</b>
2000	28413001	<b>2090700</b>	P08	<b>30,88</b>

RELEXAFLEX CHROMÉ

GROHE

FLEXIBLE RELEXAFLEX

Chromé - Universel 1/2" x 1/2"



Longueur (mm)	Réf	Code	CR	€ HT
1250	28150001	<b>2090693</b>	P01	<b>13,53</b>
1500	28151001	<b>2090694</b>	P08	<b>16,50</b>
1750	28154001	<b>2090696</b>	P34	<b>17,48</b>
2000	28155001	<b>2090697</b>	P01	<b>21,15</b>

MÉTALLIQUE CHROMÉ

GROHE

FLEXIBLE HAUTE RÉSISTANCE

1/2" x 1/2" - Haute résistance : 10 bars



Longueur (mm)	Réf	Code	CR	€ HT
2000	28145000	<b>768353L</b>	P01	<b>41,19</b>

PVC SATINÉ

RAINANCE

FLEXIBLE DE DOUCHE BERY PVC

PVC Chromé. A effet métal lisse. Anti-torsion.



A.C.S. CERTIFIÉ

NF

Longueur (mm)	Modèle	Code	CR	€ HT
1500	BERY53507	<b>2923171</b>	P48	<b>14,35</b>
1750	BERY53515	<b>2923172</b>	P48	<b>15,30</b>
2000	BERY53523	<b>2923173</b>	P48	<b>16,95</b>



### FLEXIBLE DE DOUCHE BERY PVC NOIR MAT

En PVC - Anti-torsion

Longueur (mm)	Modèle	Code	CR	€ HT
2000	BERY53531	<b>3080746</b>	P48	<b>19,50</b>



### SILVERFLEX SATINÉ



### FLEXIBLE SILVERFLEX

En plastique avec surface lisse - Système anti-torsion intégré - 1/2" x 1/2"

Longueur (mm)	Réf	Code	CR	€ HT
1500	28364000	<b>1083698</b>	P08	<b>29,86</b>
1750	28388000	<b>1271866</b>	P08	<b>30,87</b>



### COMFORTFLEX



### FLEXIBLE DE DOUCHE COMFORTFLEX

En PVC renforcé - Anti-plier pour un jet constant - Écrou tournant - Anti-rayure - Universel.

Longueur (mm)	Réf	Code	CR	€ HT
1600	28168000	<b>2923996</b>	P38	<b>20,00</b>
2000	28169000	<b>2923997</b>	P38	<b>24,00</b>



### ISIFLEX



### FLEXIBLE DE DOUCHE ISIFLEX

Avec effet métallique - Revêtement synthétique facile à nettoyer - Écrou tournant côté douchette anti-torsion - Anti-plier.

Longueur (mm)	Réf	Code	CR	€ HT
1600	28276000	<b>2039620</b>	P11	<b>27,00</b>
2000	28274000	<b>2868593</b>	P11	<b>29,00</b>



### NÉOFLEX



### FLEXIBLE NEO-FLEX PVC SATINÉ

Anti-torsion - Compatible avec toutes les douchettes à main et robinetteries - ø DN 15 / 1/2" universel

Longueur (mm)	Réf	Code	CR	€ HT
2000	A5B2016C00	<b>NC</b>	-	-
1750	A5B2116C00	<b>NC</b>	-	-



### HYDROSTYLE



### FLEXIBLE HYDROSTYLE 175 MM SIMPLE AGRAFAGE INOX

Chromé - Avec joint limiteur de débit

Longueur (mm)	Réf	Code	CR	€ HT
1750	Z5161120101	<b>NC</b>	-	-



### VALFLEX



### FLEXIBLE DE DOUCHE VALFLEX PVC

Flexible universel PVC renforcé de nylon spiralé. 1 écrou conique 1/2" et 1 écrou moleté 1/2". Anti-pincement

Longueur (mm)	Réf	Code	CR	€ HT
1750	9927000000	<b>NC</b>	-	-



### VALENTIN



### FLEXIBLE DE DOUCHE INOX

Flexible universel SA longueur 1,50 mètre, 1 écrou conique 1/2", 1 écrou moleté 1/2".

Longueur (mm)	Réf	Code	CR	€ HT
1500	8958000000	<b>NC</b>	-	-



### FLEXIBLE LAITON DOUBLE AGRAFAGE

Flexible universel laiton. 1 écrou conique 1/2" et 1 écrou moleté 1/2". Résistance minimale à la traction : 25kg. Modèle : double agrafage

Longueur (mm)	Réf	Code	CR	€ HT
1500	9902000000	<b>NC</b>	-	-
2000	9903000000	<b>NC</b>	-	-



### FLEXIBLE DE DOUCHE LAITON DOUBLE AGRAFAGE ECO

Flexible universel laiton - 1 écrou conique 1/2" et 1 écrou moleté 1/2" - Résistance minimale à la traction : 50 kg.

Longueur (mm)	Réf	Code	CR	€ HT
2000	9889000000	<b>NC</b>	-	-



### FLEXIBLE DE DOUCHE LAITON DOUBLE AGRAFAGE

Flexible universel laiton démontable d'un côté - 1 écrou conique 1/2" et 1 écrou moleté 1/2" démontable - Résistance minimale à la traction : 50 kg.

Longueur (mm)	Réf	Code	CR	€ HT
1500	8937000000	<b>NC</b>	-	-
1750	8938000000	<b>NC</b>	-	-



MURAL FIXE



**SUPPORT MURAL SODI**

Support fixe à visser. ABS chromé



Type de support	Coloris	Modèle	Code	CR	€ HT
Mural fixe	Chrome	SODI36502	<b>2923165</b>	P48	<b>3,90</b>



**SUPPORT DOUCHETTE MURAL MÉTAL CHROMÉ AVEC ALIMENTATION KALI**

A encastrer - Avec rosace métal chromé - Chromé



Type de support	Coloris	Modèle	Code	CR	€ HT
Mural fixe	Chrome	KALI40116	<b>3070895</b>	P48	<b>22,70</b>



**SUPPORT MURAL FIXE RELEXA**

Finition chromée



Type de support	Coloris	Réf	Code	CR	€ HT
Mural fixe	Chrome	28622000	<b>111742M</b>	P34	<b>27,20</b>

MURAL ARTICULÉ



**SUPPORT MURAL ARTICULÉ KALI**

En ABS chromé



Type de support	Coloris	Modèle	Code	CR	€ HT
Mural orientable	Chrome	KALI44035	<b>3144656</b>	P48	<b>7,50</b>



**SUPPORT MURAL ORIENTABLE RELEXA**

Finition chromée



Hauteur (mm)	Type de support	Coloris	Réf	Code	CR	€ HT
71	Mural orientable	Chrome	28623000	<b>111743X</b>	P35	<b>41,70</b>



**SUPPORT PORTER'VARIO**

Angle d'inclinaison du support de douche réglable - Pour les flexibles avec écrou conique - Métallique



Type de support	Coloris	Réf	Code	CR	€ HT
Mural orientable	Chrome	28328000	<b>2929049</b>	P34	<b>40,00</b>



**SUPPORT DE DOUCHE ORIENTABLE PRACTIK**

Équipé d'un écrou conique - ABS chromé - Entraxe de fixation : 25 mm - Réglage de l'orientation de la douche 3 positions



Type de support	Coloris	Réf	Code	CR	€ HT
Mural orientable	Chrome	0310008	<b>2900796</b>	P76	<b>9,94</b>



**SUPPORT MURAL DOUCHETTE 3 POSITIONS**

Support mural en ABS chromé - Logement à 3 positions pour inclinaison de la douche



Type de support	Coloris	Réf	Code	CR	€ HT
Mural orientable	Chrome	9972000000	<b>NC</b>	-	-



**SUPPORT DOUCHETTE MURAL À ROTULE**

Support mural chromé à rotule en ABS



Type de support	Coloris	Réf	Code	CR	€ HT
Mural orientable	Chrome	9025000000	<b>NC</b>	-	-

CURSEUR



**SUPPORT DOUCHETTE L20 STELLA**

Support pour barre, articulé



Type de support	Coloris	Réf	Code	CR	€ HT
Mural orientable	Chrome	AG0003700R	<b>NC</b>	-	-

DÉPART DESSOUS



**SUPPORT PAR-DESSOUS CHROMÉ**

Support robinetterie - En ABS - Finition chromée



Type de support	Coloris	Réf	Code	CR	€ HT
Par-dessous	Chrome	0309020	<b>3247327</b>	P76	<b>10,83</b>



**SUPPORT DESSUS/DESSOUS EN ABS CHROMÉ**

En ABS chromé - A fixer sur robinetterie - A monter sur la douille du flexible



Type de support	Coloris	Réf	Code	CR	€ HT
Par-dessous	Chrome	90350000000	<b>NC</b>	-	-



**SUPPORT DE DOUCHE POUR SORTIE PAR DESSOUS**

Support robinetterie sortie flexible



Type de support	Coloris	Réf	Code	CR	€ HT
Par-dessous	Chrome	Z536316138	<b>NC</b>	-	-

SUPPORT UNIVERSEL



**SUPPORT PORTER'RENO**

Support fixe - Pour les flexibles avec écrou conique - Métallique



Hauteur (mm)	Type de support	Coloris	Réf	Code	CR	€ HT
101	Support fixe	Chrome	28335000	<b>2243757</b>	P01	<b>37,00</b>

PORTE-SAVON



**PORTE-SAVON KALI**

En ABS Chromé - 12,8 x 12,2 x 3 cm - Avec trou pour égoutter - Pour barre de douche Ø 25 mm



Finition	Diamètre (mm)	Modèle	Code	CR	€ HT
Chrome	Ø 25	KALI44100	<b>3352142</b>	P48	<b>4,90</b>



**PORTE-SAVON**

Pour barre de douche Ø 25 mm - Finition acrylique, clair



Finition	Diamètre (mm)	Réf	Code	CR	€ HT
Chrome	Ø 25	28856000	<b>081809N</b>	P01	<b>29,30</b>

► COLONNE LIAISON LIBRE

**KALI**

---

**COLONNE DE DOUCHE KALI**

Pomme de douche à rotule Ø 250 mm avec système anti-calcaire extra plate - Longueur du bras 300 mm - Inverseur laiton - Douchette 1 jet - Support douchette coulissant et orientable - Flexible 150 cm et petit flexible de raccordement au mitigeur existant

Douchette	Hauteur (mm)	Coloris	Diamètre douche de tête (mm)	Diamètre douchette à main (mm)	Modèle	Code	CR	€ HT
1 jet	1384	Chrome	250	100	KALI40033	<b>2855443</b>	P48	<b>299,00</b>

299,00 € HT



# Le coin toilettes

WC lavant.....	117
Pack WC au sol.....	117
Cuvette avec réservoir équipé.....	120
Cuvette au sol alimentation indépendante.....	123
Cuvette suspendue.....	123
Bâti-support WC et accessoires.....	126
Lave-mains.....	129
Réservoir de chasse.....	132
Broyeur et pompe de relevage.....	135
Mécanisme et flotteur de chasse.....	138
Robinet d'arrêt pour WC.....	141
Pipe manchette et raccord.....	141
Accessoires toilette.....	145
Abattant pour WC.....	146



Consultez votre Agence ou  
[tereva-direct.fr](http://tereva-direct.fr) pour connaître la  
disponibilité des produits  
ou vos prix nets\*

\*ouverture de compte obligatoire

SUSPENDU



**WC LAVANT SUSPENDU SENSIA ARENA**

Emaillage avec traitement anti-bactérien et anti-adhérence  
 - Cuvette sans bride associée à la technologie de rinçage triple Vortex - 2 bras de douche ajustables (1 jet pour l'arrière, 1 jet pour la douchette féminine)  
 Jet séparé pour la douchette féminine  
 Jet oscillant (mouvement automatique de va-et-vient)  
 Jet pulsant pour massage  
 Intensité du jet et température ajustable - Rinçage automatique de la buse avant et après chaque rinçage  
 - Séchage à air chaud avec température ajustable  
 - Extraction des odeurs avec filtre à charbon - Siège et abattant en Duroplast avec ouverture/fermeture automatique - Détection de présence infra-rouge - Commande du siège - Interrupteur - Lumière nocturne (intérieur) - Télécommande - Application pour Smartphone iOS et android



Dimensions (L x l) (cm)	Coloris	Réf	Code	CR	€ HT
60 x 37,5	Blanc	39354SH1	<b>2864108</b>	P45	<b>2187,00</b>

► **PACK WC AU SOL**

**PACK WC SANS BRIDE**



**PACK WC COMPLET ARBO SANS BRIDE - SORTIE HORIZONTALE**

Pack WC carené, sans bride - Sortie horizontale - Mécanisme 3/6 L - Livré avec tire-fonds de fixation sans robinet d'arrêt - Abattant thermodor déclinable avec fermeture ralentie - Fixation de l'abattant par le dessus - Charnières métal



Dimensions (L x l) (cm)	Coloris	Modèle	Code	CR	€ HT
66,5 x 36,5	Blanc	ARBO16001	<b>3080737</b>	P48	<b>235,00</b>



**PACK WC COMPLET BELO - SORTIE HORIZONTALE**

Cuvette sans bride - Chasse 3/6 L - Abattant softclose.



Dimensions (L x l) (cm)	Coloris	Modèle	Code	CR	€ HT
65,5 x 39	Blanc	BEL021019	<b>1270077</b>	P48	<b>269,00</b>



**PACK WC COMPLET ARTO - SORTIE HORIZONTALE**

Cuvette carénée sans bride - Hauteur totale : 79 cm - Hauteur de la cuvette : 40 cm - Mécanisme de chasse 3/6 L - Abattant ultra-fin déclinable à descente progressive - Série Exclusive pour Téréva



Dimensions (L x l) (cm)	Coloris	Réf	Code	CR	€ HT
65.5 x 39	Blanc	4697R0+5714+8M37	<b>3301309</b>	P01	<b>415,83</b>



**PACK WC COMPLET TESI AQUABLADE - SORTIE HORIZONTALE**

Abattant thermodor ultra-fin avec frein de chute - Classe acoustique 1 - Soupape à double chasse 3/6 litres - Fourni avec le kit de fixations au sol.



Dimensions (L x l) (cm)	Coloris	Réf	Code	CR	€ HT
66,5 x 36,5	Blanc	T033601	<b>1406520</b>	P02	<b>460,30</b>

**PORCHER**

**PACK WC COMPLET KHEOPS AQUABLADE - SORTIE HORIZONTALE**

Cuvette carénée et réservoir en porcelaine vitrifiée blanc - Fixations cachées - Abattant thermodor déclinable (en urea) frein de chute - Alimentation latérale, silencieux, soupape à double chasse 3/6 L - Ensemble de fixations cuvette/réservoir



Dimensions (L x l) (cm)	Coloris	Réf	Code	CR	€ HT
66,5 x 36,5	Blanc	P099201	<b>2900458</b>	P03	<b>391,40</b>

**PORCHER**

**PACK WC COMPLET OKYRIS SANS BRIDE ABATTANT FREIN DE CHUTE - SORTIE HORIZONTALE**

Cuvette carénée et réservoir en porcelaine vitrifiée blanc - Fixations cachées - Abattant thermodor déclinable (en urea) frein de chute - Ensemble de fixations cuvette/réservoir - Hauteur totale : 77,5 cm



Dimensions (L x l) (cm)	Coloris	Réf	Code	CR	€ HT
68 x 40	Blanc	P100001	<b>2934116</b>	P05	<b>346,80</b>

**PORCHER**

**PACK WC COMPLET OKYRIS SANS BRIDE - SORTIE HORIZONTALE**

Cuvette semi-carénée - Abattant recouvrant thermodor (en urea), charnières inox - En porcelaine vitrifiée blanc - Alimentation latérale - Kit de fixations au sol fourni - Hauteur totale : 78 cm



Dimensions (L x l) (cm)	Coloris	Réf	Code	CR	€ HT
66,5 x 36,5	Blanc	P099901	<b>2900459</b>	P04	<b>288,90</b>

**PORCHER**

**PACK WC COMPLET ULYSSE SANS BRIDE - SORTIE HORIZONTALE**

Cuvette sortie horizontale sans bride - En porcelaine vitrifiée. Fournie avec kit pour fixation au sol dans encoche latérale - Abattant thermodor charnières inox avec fixations par le dessous - Réservoir en porcelaine vitrifiée - Alimentation latérale, silencieux, soupape double chasse 3/6L, ensemble de fixation cuvette/réservoir - Economie d'eau : mécanisme de chasse à remplissage différé



Dimensions (L x l) (cm)	Coloris	Réf	Code	CR	€ HT
66 x 36,5	Blanc	P014701	<b>3363984</b>	P01	<b>233,20</b>

**GEBERIT**

**PACK WC COMPLET RENOVA RIMFREE - SORTIE ORIENTABLE**

Sortie multi-directionnelle - Semi-caréné - Rimfree : Sans bride - Avec abattant ralenti et déclinable



Dimensions (L x l) (cm)	Coloris	Réf	Code	CR	€ HT
67,5 x 35,5	Blanc	501.866.00.1	<b>3352435</b>	P34	<b>400,46</b>

**■ GEBERIT**

**PACK WC COMPLET CARÉNÉ SANS BRIDE  
RENOVA - SORTIE HORIZONTALE**

Rimfree : Sans bride - Cuvette carénée - Avec abattant fermeture ralentie et déclinable

Dimensions (L x l) (cm)	Coloris	Réf	Code	CR	€ HT
67 x 36	Blanc	501.856.00.1	<b>3352440</b>	P34	<b>337,99</b>



**■ GEBERIT**

**PACK WC COMPLET RENOVA RIMFREE -  
SORTIE HORIZONTALE**

Rimfree : Sans bride - Avec abattant fermeture ralentie et déclinable

Dimensions (L x l) (cm)	Coloris	Réf	Code	CR	€ HT
67 x 35,5	Blanc	501.755.00.1	<b>3352437</b>	P09	<b>297,44</b>



**■ GEBERIT**

**PACK WC COMPLET BASTIA RIMFREE -  
SORTIE HORIZONTALE**

Rimfree : Sans bride - Avec abattant standard

Dimensions (L x l) (cm)	Coloris	Réf	Code	CR	€ HT
64 x 37	Blanc	501.689.00.1	<b>3352457</b>	P34	<b>218,54</b>



**■ GEBERIT**

**PACK WC COMPLET ICON SANS BRIDE -  
SORTIE HORIZONTALE**

Cuvette carénée sans bride - Avec réservoir attenant 3/6L - Couverture d'abattant slim recouvrant - Alimentation latérale gauche/droite ou en bas - Sortie multidirectionnelle

Dimensions (L x l) (cm)	Coloris	Réf	Code	CR	€ HT
63,5 x 35	Blanc	500.821.00.1	<b>3078275</b>	P34	<b>612,42</b>



**PACK WC COMPLET PATIO SANS BRIDE -  
SORTIE HORIZONTALE**

Pack cuvette au sol, sortie horizontale - Céramique - Réservoir : Consommation standard 3/6 L - Sans bride - Alimentation latérale - Abattant standard thermodor, charnières métal - Mécanisme silencieux classe 1 - Garantie de la céramique : 10 ans - Garantie de l'abattant : 2 ans - Garantie du mécanisme : 2 ans

Dimensions (L x l) (cm)	Coloris	Réf	Code	CR	€ HT
78,70 x 38,50	Blanc	E20208-00	<b>3136557</b>	P14	<b>243,80</b>



**PACK WC COMPLET PATIO SANS BRIDE -  
SORTIE VERTICALE**

Pack cuvette au sol, sortie verticale - Céramique - Réservoir : Consommation standard 3/6 L - Sans bride - Alimentation latérale - Abattant standard thermodor, charnières métal - Mécanisme silencieux classe 1 - Garantie de la céramique : 10 ans - Garantie de l'abattant : 2 ans - Garantie du mécanisme : 2 ans

Dimensions (L x l) (cm)	Coloris	Réf	Code	CR	€ HT
78,70 x 38,50	Blanc	E20209-00	<b>3136558</b>	P14	<b>252,20</b>



**PACK WC CLASSIQUE**



**PACK WC COMPLET SAVO -  
SORTIE HORIZONTALE**

Mécanisme Siamp 3/6 litres - Abattant thermosouple avec prise de main - Charnières plastiques



Dimensions (L x l) (cm)	Coloris	Modèle	Code	CR	€ HT
68 x 35,5	Blanc	SAVO01011	<b>1274195</b>	P48	<b>98,50</b>



**PACK WC CARÉNÉ SAVO - SORTIE HORIZONTALE**

Mécanisme de chasse 3/6 L - Abattant à fermeture ralentie - Charnières métal



Dimensions (L x l) (cm)	Code	CR	€ HT
65 x 35,5	<b>1270075</b>	P48	<b>136,00</b>



**PACK WC COMPLET ARBO - SORTIE HORIZONTALE**

Sortie horizontale - Abattant thermodor avec charnières métal - Mécanisme 3/6 L Siamp



Dimensions (L x l) (cm)	Coloris	Modèle	Code	CR	€ HT
70 x 41	Blanc	ARBO11119	<b>3369422</b>	P48	<b>295,00</b>



**PORCHER**

**PACK WC COMPLET NOÉ -  
SORTIE HORIZONTALE**

Fourni avec un abattant thermodor à charnière inox - Réservoir réversible



Dimensions (L x l) (cm)	Coloris	Réf	Code	CR	€ HT
65,5 x 37	Blanc	P948001	<b>1176903</b>	P17	<b>164,90</b>



**PORCHER**

**PACK WC COMPLET ULYSSE -  
SORTIE HORIZONTALE**

Cuvette sortie horizontale - En porcelaine vitrifiée - Fournie avec kit pour fixation au sol dans encoche latérale - Abattant thermodor charnières inox avec fixations par le dessous - Réservoir en porcelaine vitrifiée - Alimentation latérale, silencieux, soupape double chasse 3/6L, ensemble de fixation cuvette/réservoir - Mécanisme certifié NF - Economie d'eau : mécanisme de chasse à remplissage différé

Dimensions (L x l) (cm)	Coloris	Réf	Code	CR	€ HT
66 x 36,5	Blanc	P014501	<b>3363983</b>	P01	<b>208,40</b>



**■ GEBERIT**

**PACK WC COMPLET RENOVA -  
SORTIE HORIZONTALE**

Avec abattant standard

Dimensions (L x l) (cm)	Coloris	Réf	Code	CR	€ HT
67 x 35,5	Blanc	501.756.00.1	<b>3352438</b>	P09	<b>206,85</b>







**PACK WC COMPLET ODÉON UP - SORTIE HORIZONTALE**

Réservoir complet monté en usine avec mécanisme économiseur d'eau 3/6 litres - Robinet flotteur silencieux classe 1 alimentation latérale - Montage rapide du réservoir - Abattant thermodur charnières métal inox - Kit de fixation rapide au sol fourni - Hauteur confort 41 cm.



Dimensions (L x l) (cm)	Coloris	Réf	Code	CR	€ HT
67 x 37,5	Blanc	E0520-00	<b>1140111</b>	P05	<b>271,60</b>



**PACK WC COMPLET VICTORIA - SORTIE HORIZONTALE**

Cuvette à sortie horizontale. Jeu de fixations. Réservoir complet : mécanisme 3/6 litres avec alimentation latérale, soupape, tige et bouton. Abattant double laqué en résine thermodur avec charnières en acier inoxydable. NF



Dimensions (L x l) (cm)	Coloris	Réf	Code	CR	€ HT
66,5 x 37	Blanc	A349392000	<b>NC</b>	-	-



**PACK COMPLET WC VICTORIA - SORTIE VERTICALE**

Jeu de fixations - Réservoir complet : mécanisme 3/6 litres avec alimentation latérale, soupape, tige et bouton - Abattant double laqué en résine thermodur avec charnières en acier inoxydable - NF



Dimensions (L x l) (cm)	Coloris	Réf	Code	CR	€ HT
66,5 x 37	Blanc	A349393000	<b>NC</b>	-	-



**PACK WC COMPLET SOPHIA - SORTIE HORIZONTALE**

Cuvette porcelaine à évacuation horizontale - Mécanisme de chasse silencieux économiseur d'eau 3/6 litres - Abattant rigide déclinable en thermoplast - Fixations au sol - Garantie 2 ans



Dimensions (L x l) (cm)	Coloris	Réf	Code	CR	€ HT
660 x 350	Blanc	G7271901	<b>NC</b>	-	-

**PACK WC GAIN DE PLACE**



**PACK WC COMPLET CONNECT SPACE - SORTIE HORIZONTALE**

Caréné - Abattant thermodur (en urea) recouvrant, à charnières inox et déclinable - Fixation par le dessus - Fourni avec kit de fixations au sol - Soupape à double chasse 3/6 litres.



Dimensions (L x l) (cm)	Coloris	Réf	Code	CR	€ HT
60,5 x 36,5	Blanc	E119801	<b>1314999</b>	P02	<b>480,70</b>

**■ GEBERIT  
PACK WC COMPLET COMPACT RÉNOVA - SORTIE ORIENTABLE**

Compact - Sortie multi-directionnelle - Rimfree : Sans bride - Avec abattant fermeture ralentie déclinable



Dimensions (L x l) (cm)	Coloris	Réf	Code	CR	€ HT
61,5 x 35,5	Blanc	501.859.00.1	<b>3352436</b>	P02	<b>425,73</b>

**PACK WC D'ANGLE**



**PACK WC D'ANGLE COMPLET CONNECT SPACE - SORTIE HORIZONTALE**

Caréné - Abattant thermodur (en urea) recouvrant, charnières inox et déclinable - Fixation par le dessus - Fourni avec kit de fixations au sol - Soupape à double chasse 3/6 litres.



Dimensions (L x l) (cm)	Coloris	Réf	Code	CR	€ HT
75 x 36,5	Blanc	E129901	<b>1315000</b>	P08	<b>519,70</b>

**PACK WC SURÉLEVÉ SANS BRIDE**



**PACK WC COMPLET SURÉLEVÉ BELO SANS BRIDE - SORTIE HORIZONTALE**

Caréné surélevé sans bride - Abattant thermodur PMR avec cales de maintien, charnières métal - Sortie horizontale vario



Dimensions (L x l) (cm)	Coloris	Modèle	Code	CR	€ HT
65 x 35,5	Blanc	BEL011044	<b>2864676</b>	P48	<b>275,00</b>

**PORCHER**

**PACK WC COMPLET ULYSSE RÉHAUSSÉ SANS BRIDE - SORTIE HORIZONTALE**

Cuvette sortie horizontale - En porcelaine vitrifiée - Carénée - Hauteur confort (460 mm). Fixations cachées - Fournie avec kit de fixation - Abattant thermodur charnières inox avec fixations par le dessous - Réservoir en porcelaine vitrifiée. Alimentation latérale, silencieux, soupape double chasse 3/6L, ensemble de fixation cuvette/réservoir - Economie d'eau : mécanisme de chasse à remplissage différé



Dimensions (L x l) (cm)	Coloris	Réf	Code	CR	€ HT
66 x 36,5	Blanc	P015701	<b>3363985</b>	P01	<b>314,30</b>

**■ GEBERIT  
PACK WC COMPLET SURÉLEVÉ RENOVA COMFORT - SORTIE HORIZONTALE**

Rimfree - Avec abattant ralenti et déclinable - Fixation au sol fournies



Coloris	Réf	Code	CR	€ HT
Blanc	501.849.01.1	<b>3348307</b>	P14	<b>372,95</b>

**PACK WC SURÉLEVÉ**



**PACK WC SURÉLEVÉ COMPLET SAVO - SORTIE HORIZONTALE**

Caréné - Abattant Thermodur - Charnières métal - Mécanisme Siamp 3/6L



Dimensions (L x l) (cm)	Coloris	Modèle	Code	CR	€ HT
65 x 35,5	Blanc	SAV001037	<b>2864674</b>	P48	<b>186,50</b>

**PORCHER**

**PACK WC SURÉLEVÉ COMPLET ULYSSE - SORTIE HORIZONTALE**

Hauteur d'assise : 47 cm - Abattant thermodur (en urea)  
- Fixation par le dessus, charnières inox - Fourni avec kit de fixations au sol - Alimentation latérale, silencieux, certifié NF.



Dimensions (L x l) (cm)	Coloris	Réf	Code	CR	€ HT
70 x 36,5	Blanc	E905701	<b>1314991</b>	P12	<b>273,30</b>

**PORCHER**

**PACK WC SURÉLEVÉ COMPLET KHEOPS - SORTIE HORIZONTALE**

Hauteur d'assise 46,5 cm - Abattant thermodur (en urea)  
- Fixation par le dessus. Charnières inox - Fourni avec kit de fixations - Alimentation latérale - Silencieux, soupape à double chasse 3/6 l



Dimensions (L x l) (cm)	Coloris	Réf	Code	CR	€ HT
72 x 36	Blanc	J514301	<b>1314998</b>	P02	<b>466,80</b>



**PACK WC SURÉLEVÉ COMPLET NÉO - SORTIE HORIZONTALE**

Pack WC surélevé en porcelaine composé d'une cuvette, un réservoir à mécanisme silencieux double chasse 3/6 litres à bouton poussoir chromé et abattant - Finition blanc - Garantie 2 ans - NF.



Dimensions (L x l) (cm)	Coloris	Réf	Code	CR	€ HT
68 x 35	Blanc	WM821015U00BD01	<b>NC</b>	-	-

**grandbains**

**Du grand art.** grandbains.fr

**Votre expert  
salle de bains**



Salle de bains



Accessoires



Carrelage

**CUVETTE AVEC RÉSERVOIR ATTENANT**

**PORCHER**

**CUVETTE ASPIRAMBO - SORTIE CENTRALE**

Sortie centrale Ø 85 mm



Dimensions (L x l) (cm)	Coloris	Réf	Code	CR	€ HT
64,5 x 48	Blanc	P231001	<b>1176904</b>	P11	<b>455,90</b>

**PORCHER**

**CUVETTE ASPIRAMBO - SORTIE ORIENTABLE**

Sortie orientable Ø 80 mm - A équiper obligatoirement d'une tubulure



Dimensions (L x l) (cm)	Coloris	Réf	Code	CR	€ HT
65,5 x 33	Blanc	P233001	<b>766052Y</b>	P04	<b>436,40</b>

**PORCHER**

**RÉSERVOIR SIMPLE CHASSE POUR CUVETTE ASPIRAMBO**

Alimentation par le dessous, - Silencieux - 1 ensemble de fixations cuvette/réservoir - Certifié NF classe acoustique 1



Fonctionnement	Coloris	Réf	Code	CR	€ HT
Double touche	Blanc	P945101	<b>766056Q</b>	P04	<b>294,40</b>

**PORCHER**

**TUBULURE POUR ASPIRAMBO**

En plastique - Avec joint d'emboîtement caoutchouc



Diamètre (mm)	Réf	Code	CR	€ HT
100	D5994AC	<b>766053J</b>	P09	<b>55,90</b>

**PORCHER**

**TUBULURE COUDÉE POUR ASPIRAMBO**

En porcelaine - Coudée



Longueur (mm)	Diamètre (mm)	Réf	Code	CR	€ HT
115	100	P282001	<b>1176905</b>	P09	<b>86,70</b>

**PORCHER**

**TUBULURE LONGUE POUR ASPIRAMBO**

En porcelaine - Longueur 245 mm - Ø 80 mm



Longueur (mm)	Diamètre (mm)	Réf	Code	CR	€ HT
245	80	P286001	<b>1176906</b>	P09	<b>86,70</b>

**PORCHER**  
**TUBULURE COURTE POUR ASPIRAMBO**

En céramique - Courte 160 mm - Ø 80 mm



Longueur (mm)	Diamètre (mm)	Réf	Code	CR	€ HT
160	80	P286101	<b>1176907</b>	P09	<b>67,50</b>

**PORCHER**  
**CUVETTE SEULE AU SOL ULYSSE -  
SORTIE HORIZONTALE**

Sortie horizontale - Blanche - Vendu sans abattant



Dimensions (L x l) (cm)	Coloris	Réf	Code	CR	€ HT
67,5 x 36	Blanc	E902701	<b>1176899</b>	P12	<b>73,00</b>

**PORCHER**  
**CUVETTE SEULE AU SOL ULYSSE -  
SORTIE VERTICALE**

Blanche - Sans kit de fixation au sol



Dimensions (L x l) (cm)	Coloris	Réf	Code	CR	€ HT
69,5 x 36	Blanc	E902801	<b>1176900</b>	P05	<b>103,30</b>

**PORCHER**  
**RÉSERVOIR ULYSSE 3/6 LITRES -  
ALIMENTATION LATÉRALE**

Alimentation sur le côté, silencieux - Certifié NF classe acoustique 1 - 1 soupape à double chasse 3/6 litres



Fonctionnement	Coloris	Réf	Code	CR	€ HT
Double touche	Blanc	E903401	<b>1176901</b>	P12	<b>80,50</b>

**PORCHER**  
**ABATTANT ULYSSE**

Charnières inox - Ultra-fin - Dim : 445 x 365 mm



Fixation	Matière	Type de fixation	Coloris	Réf	Code	CR	€ HT
Par le dessous	Thermodur	Inox	Blanc	E131701	<b>1760318</b>	P09	<b>57,20</b>
Par le dessous	Thermodur	Plastique	Blanc	E907301	<b>2076507</b>	P35	<b>21,80</b>

**■ GEBERIT**  
**CUVETTE SEULE AU SOL BASTIA -  
SORTIE HORIZONTALE**



Dimensions (L x l) (cm)	Coloris	Réf	Code	CR	€ HT
67 x 36	Blanc	00347500000	<b>3055386</b>	P41	<b>70,61</b>

**■ GEBERIT**  
**RÉSERVOIR BASTIA 3/6 LITRES -  
ALIMENTATION LATÉRALE**

Mécanisme silencieux Geberit classe acoustique 1  
Chasse 3/6 litres à bouton poussoir chromé  
Blanc



Fonctionnement	Coloris	Réf	Code	CR	€ HT
Double touche	Blanc	00382510000640	<b>3055392</b>	P41	<b>78,91</b>

**■ GEBERIT**  
**ABATTANT BASTIA**

Abattant double à fermeture standard - En thermodur  
- Charnières plastique



Fixation	Type de fixation	Coloris	Réf	Code	CR	€ HT
Par le dessous	Plastique	Blanc	00074600000	<b>3055298</b>	P41	<b>31,15</b>

**Roca**  
**CUVETTE SEULE AU SOL VICTORIA -  
SORTIE VERTICALE**

Cuvette sans réservoir attachant. En porcelaine vitrifiée. Jeu de fixation. Forme ronde. Kit de fixations.



Dimensions (L x l) (cm)	Coloris	Réf	Code	CR	€ HT
66,5 x 35,5	Blanc	A342393000	<b>NC</b>	-	-

**Roca**  
**CUVETTE SEULE AU SOL VICTORIA -  
SORTIE HORIZONTALE**

Cuvette sans réservoir attachant - En porcelaine vitrifiée - Jeu de fixation - Forme ronde - Kit de fixations.



Dimensions (L x l) (cm)	Coloris	Réf	Code	CR	€ HT
66,5 x 35	Blanc	A342392000	<b>NC</b>	-	-

**Roca**  
**ABATTANT VICTORIA**

Abattant double laqué blanc  
Antibactérien  
En SUPRALIT® avec charnières en acier inoxydable



Fixation	Matière	Type de fixation	Coloris	Réf	Code	CR	€ HT
Par le dessous	Supralit®	Inox	Blanc	A801B6000B	<b>NC</b>	-	-

**Roca**  
**RÉSERVOIR VICTORIA 3/6L**

Blanc - Alimentation latérale



Fonctionnement	Coloris	Réf	Code	CR	€ HT
Double touche	Blanc	A341393000	<b>NC</b>	-	-



**CUVETTE SEULE AU SOL POLO -  
SORTIE HORIZONTALE**



Dimensions (L x l) (cm)	Coloris	Réf	Code	CR	€ HT
66,5 x 37	Blanc	WM821016Z000002	NC	-	-



**RÉSERVOIR POLO**

Alimentation latérale - Blanc



Fonctionnement	Coloris	Réf	Code	CR	€ HT
Double touche	Blanc	WM828012Z00LRF1	NC	-	-



**CUVETTE SEULE AU SOL BRIVE -  
SORTIE HORIZONTALE**

Avec fixation au sol - Blanche - Abattant non fourni



Dimensions (L x l) (cm)	Coloris	Réf	Code	CR	€ HT
66 x 35,5	Blanc	E4380-00	1216132	P16	81,70



**ABATTANT BRIVE**

En polypropylène blanc - Charnières métal réglables



Fixation	Matière	Type de fixation	Coloris	Réf	Code	CR	€ HT
Par le dessous	Polypropylène	Métal	Blanc	E4357G-00	1109253	P33	24,60

**CUVETTE SURÉLEVÉE AVEC RÉSERVOIR ATTENANT**

**PORCHER**

**CUVETTE SEULE AU SOL SURÉLEVÉE ULYSSE -  
SORTIE HORIZONTALE**

Hauteur d'assise 45 cm - Fourni avec kit de fixations au sol.



Dimensions (L x l) (cm)	Coloris	Réf	Code	CR	€ HT
70 x 36	Blanc	E883301	1314989	P05	144,70

**PORCHER**

**RÉSERVOIR ULYSSE 3/6 LITRES -  
ALIMENTATION LATÉRALE**

Alimentation sur le côté, silencieux - Certifié NF classe acoustique 1 - 1 soupape à double chasse 3/6 litres



Fonctionnement	Coloris	Réf	Code	CR	€ HT
Double touche	Blanc	E903401	1176901	P12	80,50

**PORCHER**

**ABATTANT ULYSSE**

Charnières inox - Ultra-fin - Dim : 445 x 365 mm



Fixation	Matière	Type de fixation	Coloris	Réf	Code	CR	€ HT
Par le dessous	Thermodur	Inox	Blanc	E131701	1760318	P09	57,20

**■ GEBERIT**

**CUVETTE SEULE AU SOL SURÉLEVÉE BASTIA -  
SORTIE HORIZONTALE**

Hauteur : 46 cm - Pour réservoir attenant.



Dimensions (L x l) (cm)	Coloris	Réf	Code	CR	€ HT
66 x 36	Blanc	00328000000	3055385	P41	152,64

**■ GEBERIT**

**RÉSERVOIR BASTIA 3/6 LITRES -  
ALIMENTATION LATÉRALE**

Mécanisme silencieux Geberit classe acoustique 1  
Chasse 3/6 litres à bouton poussoir chromé  
Blanc



Fonctionnement	Coloris	Réf	Code	CR	€ HT
Double touche	Blanc	00382510000640	3055392	P41	78,91

**■ GEBERIT**

**ABATTANT BASTIA**

Abattant double à fermeture standard - En thermodur  
- Charnières plastique



Fixation	Type de fixation	Coloris	Réf	Code	CR	€ HT
Par le dessous	Plastique	Blanc	00074600000	3055298	P41	31,15

CUVETTE CLASSIQUE

**■ GEBERIT**  
**CUVETTE À ALIMENTATION INDÉPENDANTE**  
**PUBLICA - SORTIE HORIZONTALE**

Hauteur : 39 cm - Blanche

Dimensions (L x l) (cm)	Coloris	Réf	Code	CR	€ HT
46 x 36	Blanc	00309000000	<b>3055376</b>	P41	<b>96,57</b>



**■ GEBERIT**  
**CUVETTE À ALIMENTATION INDÉPENDANTE**  
**PUBLICA - SORTIE ARRIÈRE CACHÉE**

Hauteur : 39 cm

Dimensions (L x l) (cm)	Coloris	Réf	Code	CR	€ HT
51 x 36	Blanc	00300000000	<b>3055375</b>	P41	<b>120,45</b>



**■ GEBERIT**  
**ABATTANT BASTIA**

Abattant double à fermeture standard - En thermodur  
- Charnières plastique

Fixation	Type de fixation	Coloris	Réf	Code	CR	€ HT
Par le dessous	Plastique	Blanc	00074600000	<b>3055298</b>	P41	<b>31,15</b>



**CUVETTE ALIMENTATION INDÉPENDANTE POLO**  
**SORTIE VERTICALE**

Cuvette Polo à sortie verticale au sol



Dimensions (L x l) (cm)	Coloris	Réf	Code	CR	€ HT
66,5 x 35	Blanc	WM821017Z000001	<b>NC</b>	-	-



**CUVETTE À ALIMENTATION INDÉPENDANTE POLO**  
**SORTIE HORIZONTALE**

Cuvette Polo pour réservoir haut blanc - Alimentation indépendante  
- Evacuation horizontale - En céramique - Norme NF



Dimensions (L x l) (cm)	Coloris	Réf	Code	CR	€ HT
46,5 x 35	Blanc	WM822012Z000001	<b>NC</b>	-	-



CUVETTE SANS BRIDE



**PACK CUVETTE SUSPENDUE BELO**

Modèle caréné sans bride - Abattant thermodur Slim avec fermeture ralentie, charnières métal, fixations par le dessus cachées.



Dimensions (L x l) (cm)	Coloris	Modèle	Code	CR	€ HT
54 x 36	Blanc	BEL021027	<b>2815225</b>	P48	<b>255,00</b>



**PACK CUVETTE SUSPENDUE BELO**

Cuvette sans bride - Abattant thermodur avec fermeture ralentie  
- Fixation de l'abattant par le dessus - Charnières en métal

Dimensions (L x l) (cm)	Coloris	Modèle	Code	CR	€ HT
52 x 36	Blanc	BEL021001	<b>1270076</b>	P48	<b>230,00</b>



**PACK CUVETTE SUSPENDUE ARBO**

Blanc - Sans bride - Abattant thermodur avec fermeture ralentie - Charnières métal. Fixation de l'abattant par le dessus et déclinable

Dimensions (L x l) (cm)	Coloris	Modèle	Code	CR	€ HT
55 x 36,5	Blanc	ARB016019	<b>3080738</b>	P48	<b>215,00</b>



**CUVETTE SUSPENDUE SAVO - SANS BRIDE**

Cuvette sans Bride - Sans Abattant



Dimensions (L x l) (cm)	Coloris	Modèle	Code	CR	€ HT
54 x 35,5	Blanc	SAV000831	<b>2850959</b>	P48	<b>78,00</b>



**PACK CUVETTE SUSPENDUE ARTO**

Sans bride - Abattant ultra-fin déclinable à descente progressive - Série Exclusive pour Téréva

Dimensions (L x l) (cm)	Coloris	Réf	Code	CR	€ HT
53 x 37	Blanc	4696R0+8M37	<b>3301305</b>	P01	<b>274,17</b>



**PACK CUVETTE SUSPENDUE TESI AQUABLADE**

Système AquaBlade ultra performant - Chasse directe - Abattant ultra-fin avec frein de chute.

Dimensions (L x l) (cm)	Coloris	Réf	Code	CR	€ HT
53,5 x 36,5	Blanc	T354601	<b>1406521</b>	P02	<b>372,30</b>



**PORCHER**

**PACK CUVETTE SUSPENDUE KHEOPS AQUABLADE**

Chasse d'eau révolutionnaire - Caréné - Abattant recouvrant, frein de chute



Dimensions (L x l) (cm)	Coloris	Réf	Code	CR	€ HT
54,5 x 36,5	Blanc	P098901	<b>2924966</b>	P07	<b>296,00</b>

**PORCHER**

**PACK CUVETTE SUSPENDUE OKYRIS SANS BRIDE**

En porcelaine vitrifiée - Abattant thermostat frein de chute - Charnières inox.



Dimensions (L x l) (cm)	Coloris	Réf	Code	CR	€ HT
53 x 36	Blanc	P099801	<b>2934118</b>	P02	<b>268,20</b>

**PORCHER**

**PACK CUVETTE SUSPENDUE ULYSSE 2 - SANS BRIDE**

Abattant ultra fin, thermostat - Fixations abattant par le dessous - Charnière inox



Dimensions (L x l) (cm)	Coloris	Réf	Code	CR	€ HT
52 x 35,4	Blanc	P008401	<b>2279283</b>	P09	<b>159,10</b>

**■ GEBERIT**

**CUVETTE SUSPENDUE RENOVA/PRIMA+ RIMFREE®**

Semi-caréné - Système de chasse optimisé Rimfree® sans bride - Fixation : par boulons sur mur porteur ou bâti-support (non fournis)



Dimensions (L x l) (cm)	Coloris	Réf	Code	CR	€ HT
53 x 36	Blanc	203070000	<b>3056133</b>	P34	<b>226,36</b>

**■ GEBERIT**

**PACK CUVETTE SUSPENDUE RENOVA/PRIMA RIMFREE - ABATTANT FREIN DE CHUTE**

Cuvette sans bride, avec limiteur de débit intégré - Avec abattant à fermeture ralentie duroplast, à charnières laiton



Dimensions (L x l) (cm)	Coloris	Réf	Code	CR	€ HT
54 x 35,5	Blanc	500.699.01.1	<b>3056140</b>	P07	<b>287,62</b>

**■ GEBERIT**

**PACK CUVETTE SUSPENDUE RENOVA RIMFREE®**

Cuvette Rimfree sans bride - En céramique - Semi-caréné - Couvercle d'abattant recouvrant en duroplast



Dimensions (L x l) (cm)	Coloris	Réf	Code	CR	€ HT
53 x 37	Blanc	500.800.00.1	<b>3078277</b>	P07	<b>329,14</b>

**■ GEBERIT**

**PACK CUVETTE SUSPENDUE DITO**

Système de chasse optimisé Rimfree® sans bride - Fixation : par boulons sur mur porteur ou bâti-support (non fournis) - Sans abattant - Fonctionnement à 6 litres



Dimensions (L x l) (cm)	Coloris	Réf	Code	CR	€ HT
53 x 36	Blanc	00390900000	<b>3055394</b>	P01	<b>140,18</b>

**■ GEBERIT**

**PACK CUVETTE SUSPENDUE ICON - RIMFREE**

Rimfree - Abattant slim frein de chute, déclinable



Dimensions (L x l) (cm)	Coloris	Réf	Code	CR	€ HT
53 x 35,5	Blanc	500.784.01.1	<b>3078276</b>	P34	<b>508,48</b>

**■ GEBERIT**

**PACK CUVETTE SUSPENDUE BASTIA RIMFREE**

Rimfree - Avec abattant WC - 52 cm - Blanc



Dimensions (L x l) (cm)	Coloris	Réf	Code	CR	€ HT
52 x 35,5	Blanc	501.687.01.1	<b>3352455</b>	P34	<b>193,01</b>



**CUVETTE SUSPENDUE PATIO SANS BRIDE**

Sans bride - Abattant non inclus



Dimensions (L x l) (cm)	Coloris	Réf	Code	CR	€ HT
53,5 x 36	Blanc	EDV101-00	<b>2937755</b>	P09	<b>130,80</b>

**CUVETTE STANDARD**



**CUVETTE SUSPENDUE SAVO**

Sans abattant



A fond creux - Blanc

Dimensions (L x l) (cm)	Coloris	Modèle	Code	CR	€ HT
52 x 36	Blanc	SAV000807	<b>1270071</b>	P48	<b>63,00</b>

**■ GEBERIT**

**CUVETTE SUSPENDUE BASTIA**

A fond creux - Blanc



Dimensions (L x l) (cm)	Coloris	Réf	Code	CR	€ HT
52 x 36	Blanc	501.769.00.1	<b>3352453</b>	P42	<b>72,73</b>

**■ GEBERIT**

**ABATTANT BASTIA**

Abattant double à fermeture standard - En thermostat - Charnières plastique



Fixation	Type de fixation	Coloris	Réf	Code	CR	€ HT
Par le dessous	Plastique	Blanc	00074600000	<b>3055298</b>	P41	<b>31,15</b>

**PORCHER**  
**CUVETTE SUSPENDUE ULYSSE**

Chasse directe - Alimentation indépendante



Dimensions (L x l) (cm)	Coloris	Réf	Code	CR	€ HT
52 x 36	Blanc	E904301	<b>1176902</b>	P04	<b>77,80</b>

**PORCHER**  
**ABATTANT ULYSSE**

Charnières inox - Ultra-fin - Dim : 445 x 365 mm



Fixation	Matière	Type de fixation	Coloris	Réf	Code	CR	€ HT
Par le dessous	Thermodur	Inox	Blanc	E131701	<b>1760318</b>	P09	<b>57,20</b>
Par le dessous	Thermodur	Plastique	Blanc	E907301	<b>2076507</b>	P35	<b>21,80</b>



**CUVETTE SUSPENDUE CONNECT**

Carénée  
Chasse directe, alimentation indépendante  
Sans abattant



Dimensions (L x l) (cm)	Coloris	Réf	Code	CR	€ HT
54,5 x 36,5	Blanc	E711601	<b>1176914</b>	P12	<b>237,00</b>



**ABATTANT CONNECT**

Thermodur (en urea) - Recouvrant - Fixation par le dessus  
- Déclipsable - Charnières à fermeture ralentie



Fixation	Matière	Type de fixation	Coloris	Réf	Code	CR	€ HT
Par le dessus	Thermodur	Inox	Blanc	E712701	<b>1176915</b>	P02	<b>124,20</b>

**■ GEBERIT**  
**CUVETTE SUSPENDUE RENOVA PLAN/PRIMA STYLE**

Alimentation indépendante - A fond creux - Sans abattant



Dimensions (L x l) (cm)	Coloris	Réf	Code	CR	€ HT
54 x 35,5	Blanc	202150000	<b>3056127</b>	P34	<b>208,71</b>

**■ GEBERIT**  
**PACK CUVETTE SUSPENDUE RENOVA/PRIMA**

Avec abattant à fermeture standard thermodur, charnières inox



Dimensions (L x l) (cm)	Coloris	Réf	Code	CR	€ HT
54 x 35,5	Blanc	500.802.00.1	<b>3056139</b>	P07	<b>208,71</b>

**■ GEBERIT**  
**CUVETTE SUSPENDUE RENOVA/PRIMA**

Sans abattant



Dimensions (L x l) (cm)	Coloris	Réf	Code	CR	€ HT
54 x 36	Blanc	203040000	<b>3056124</b>	P09	<b>152,64</b>



**CUVETTE SUSPENDUE POLO**

Pour installation avec réservoir encastré - Sans abattant



Dimensions (L x l) (cm)	Coloris	Réf	Code	CR	€ HT
52,5 x 35,5	Blanc	WM820011Z00000E	<b>NC</b>	-	-

**CUVETTE COURTE**

**PORCHER**  
**CUVETTE SUSPENDUE COURTE KHEOPS**

Sans abattant - Gain de place



Dimensions (L x l) (cm)	Coloris	Réf	Code	CR	€ HT
48 x 37	Blanc	T328201	<b>1315008</b>	P05	<b>184,40</b>



**ABATTANT POUR CUVETTE SUSPENDUE COURTE KHEOPS**

A charnières inox - Pour cuvette T328201



Fixation	Matière	Type de fixation	Coloris	Réf	Code	CR	€ HT
Par le dessous	Thermodur	Inox	Blanc	T679801	<b>1315007</b>	P08	<b>56,20</b>

**■ GEBERIT**  
**PACK CUVETTE SUSPENDUE RENOVA COMPACT**

Cuvette Rimfree sans bride - Fixation facile - Caréné - Compact - Avec abattant fermeture ralentie - Couvercle d'abattant recouvrant - Charnières déclipsables en laiton chromé



Dimensions (L x l) (cm)	Coloris	Réf	Code	CR	€ HT
49 x 36	Blanc	500.803.00.1	<b>3078285</b>	P34	<b>364,80</b>

**■ GEBERIT**  
**CUVETTE SUSPENDUE COURTE RENOVA COMPACT/PRIMA**

Alimentation indépendante - Blanche - Sans abattant



Dimensions (L x l) (cm)	Coloris	Réf	Code	CR	€ HT
49 x 36	Blanc	203245000	<b>3056122</b>	P02	<b>152,64</b>

**■ GEBERIT**  
**PACK CUVETTE SUSPENDUE RENOVA COMPACT/PRIMA**

Avec abattant recouvrant à fermeture standard



Dimensions (L x l) (cm)	Coloris	Réf	Code	CR	€ HT
49 x 35,5	Blanc	500.804.00.1	<b>3056138</b>	P34	<b>219,10</b>

**BÂTI-SUPPORT UNIVERSEL AQUANCE**



**BÂTI-SUPPORT AUTOPORTANT CALU**

Innovant, compact et facile d'installation - Réglable en hauteur et profondeur - Connexion au réseau d'alimentation en eau à l'intérieur du réservoir - Évacuation orientable, installable dans toutes les configurations - Fixation de la plaque sans outil



Hauteur (cm)	Version	Modèle	Code	CR	€ HT
110	Autoportant	CALU10030	<b>3082147</b>	P48	<b>151,50</b>



**BÂTI-SUPPORT AUTOPORTANT MAZU**

Innovant, compact et facile d'installation - Réglable en hauteur et profondeur - Connexion au réseau d'alimentation en eau à l'intérieur du réservoir - Évacuation orientable, installable dans toutes les configurations - Fixation de la plaque sans outil



Hauteur (cm)	Version	Modèle	Code	CR	€ HT
110	Autoportant	MAZU20021	<b>3082148</b>	P48	<b>225,00</b>

**PLAQUE DE COMMANDE AQUANCE**



**PLAQUE DE COMMANDE DOUBLE TOUCHE BLANCHE CALU**

Pour bâti Aquance - Design - Fixation intuitive sans outil, ni mesure



Coloris	Référence Article	Code	CR	€ HT
Blanc	CALU15039	<b>3082149</b>	P48	<b>22,00</b>

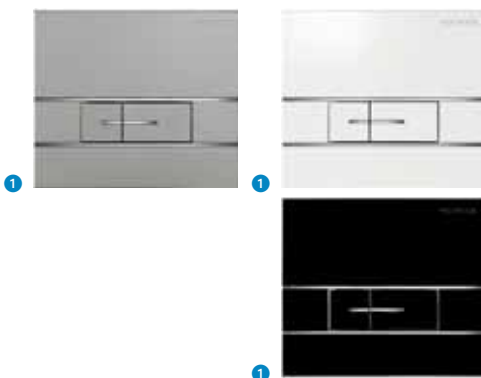

**PLAQUE DOUBLE TOUCHE CALU DESIGN**

Pour bâti Aquance - Design - Inserts chromés - Fixation intuitive sans outil, ni mesure

Coloris	Référence Article	Code	CR	€ HT
Blanc 1	CALU20039	<b>3082150</b>	P48	<b>37,50</b>
Chromé mat	CALU20047	<b>3082151</b>	P48	<b>37,50</b>
Noir mat	CALU20054	<b>3082152</b>	P48	<b>37,50</b>

**BÂTI-SUPPORT AUTOPORTANT STANDARD GEBERIT**



**BÂTI-SUPPORT DUOFIX PLUS UP320**

Pour installation d'une cuvette suspendue - Hauteur : 112 cm - Réservoir encastré UP320 avec déclenchement frontal - Pieds à blocage automatique, réglables 0 - 20 cm - Jeu de manchettes de raccordement Ø 90 mm - Coude d'évacuation en PE-HD, Ø 90 mm - Manchon de transition, Ø 90/110 mm



Réf	Code	CR	€ HT
111.333.00.5	<b>528784I</b>	P20	<b>441,27</b>

**BÂTI-SUPPORT AUTOPORTANT HAUTEUR RÉDUITE GEBERIT**



**BÂTI-SUPPORT OMEGA AUTOPORTANT**

Hauteur réduite 82 cm autoportant - Pour installation d'une cuvette suspendue - Plaques de déclenchement compact, frontal, ou par le dessus - Réservoir Omega compact, avec une profondeur de 12 cm



Hauteur (cm)	Version	Réf	Code	CR	€ HT
82	Autoportant	111.009.00.1	<b>1244845</b>	P07	<b>490,09</b>

**BÂTI-SUPPORT CONTRE MUR PORTEUR GEBERIT**



**BÂTI-SUPPORT DUOFIX PLUS UP320 - HAUTEUR STANDARD EN APPLIQUE**

Hauteur : 112 cm - Réservoir encastré UP320 avec déclenchement frontal - Pieds à blocage automatique, réglables 0 - 20 cm - Jeu de manchettes de raccordement Ø 90 mm - Coude d'évacuation en PE-HD, Ø 90 mm - Manchon de transition, Ø 90/110 mm



Hauteur (cm)	Version	Réf	Code	CR	€ HT
112	Contre mur portant	111.303.00.5	<b>434174A</b>	P07	<b>356,46</b>

**BÂTI-SUPPORT CONTRE MUR PORTEUR HAUTEUR RÉGLABLE GEBERIT**



**BÂTI-SUPPORT DUOFIX PLUS UP320 - HAUTEUR RÉGLABLE APRÈS INSTALLATION EN APPLIQUE**

Réservoir encastré UP320 avec déclenchement frontal - Hauteur : 112 cm - Pieds à blocage automatique, réglables 0 - 20 cm - Coude d'évacuation flexible - Alimentation R 1/2" avec robinet d'arrêt intégré



Hauteur (cm)	Version	Réf	Code	CR	€ HT
112	Contre mur portant	111.396.00.5	<b>1053908</b>	P07	<b>570,80</b>



**SET DE FINITION POUR DUOFIX PLUS**

Pour installation d'une cuvette suspendue - 2 matelas d'isolation phonique - 2 douilles d'isolation acoustique



Réf	Code	CR	€ HT
115.396.00.1	<b>1054374</b>	P07	<b>107,36</b>

**BÂTI-SUPPORT CONTRE MUR PORTEUR HAUTEUR RÉDUITE GEBERIT**



**BÂTI-SUPPORT OMEGA EN APPLIQUE**

Hauteur réduite 82 cm en applique - Pour installation d'une cuvette suspendue - Plaques de déclenchement compact, frontal, ou par le dessus - Réservoir Omega compact, avec une profondeur de 12 cm



Hauteur (cm)	Version	Réf	Code	CR	€ HT
82	Contre mur portant	111.008.00.1	<b>1244843</b>	P07	<b>429,55</b>



PLAQUE DE COMMANDE GEBERIT

**■ GEBERIT**  
**PLAQUE DE COMMANDE SIGMA 01 POUR BÂTI UP 320/720**

Synthétique - Pour réservoirs encastrés UP320 - UP300 et UP720 - UP700 - Déclenchement frontal - Cadre support livré avec matériel de fixation et tiges filetées de déclenchement - Double touche



Coloris	Réf	Code	CR	€ HT
Blanc	115.770.11.5	<b>1166311</b>	P07	<b>63,66</b>
Chromé brillant	115.770.21.5	<b>1166312</b>	P07	<b>83,73</b>
Chromé mat	115.770.46.5	<b>1166313</b>	P07	<b>83,73</b>
Noir	115.770.DW.5	<b>1166316</b>	P07	<b>83,73</b>



**■ GEBERIT**  
**PLAQUE DE COMMANDE SIGMA 20**

En synthétique - Déclenchement frontal - Tiges de déclenchement à isolation phonique, ajustement rapide et sans outils - Largeur : 246 mm / Hauteur : 164 mm / Profondeur 15 mm

Coloris	Réf	Code	CR	€ HT
Blanc/Chromé brillant 1	115.882.KJ.1	<b>1110166</b>	P07	<b>92,69</b>
Chromé mat/Chromé brillant	115.882.KN.1	<b>1975529</b>	P01	<b>115,36</b>

**■ GEBERIT**  
**PLAQUE DE COMMANDE 200F**

Blanc alpin - Interrompable - Largeur 340 mm / Hauteur 185 mm / Profondeur 39 mm



Coloris	Réf	Code	CR	€ HT
Blanc	115.222.11.1	<b>1975405</b>	P01	<b>60,10</b>

**■ GEBERIT**  
**PLAQUE DE COMMANDE OMEGA 20 POUR BÂTI OMEGA**

Synthétique - Pour réservoir Oméga - Double touche



Coloris	Réf	Code	CR	€ HT
Chromé mat/Chromé brillant	115.085.KH.1	<b>1244847</b>	P07	<b>168,68</b>

ACCESSOIRES POUR BÂTI-SUPPORT GEBERIT

**■ GEBERIT**  
**MANCHON DE RACCORDEMENT PVC - PE**

Pour réaliser la transition de matériau PVC Ø 100 - PE-HD D 90 - Pour le raccordement en sortie horizontale arrière des évacuations de bâti-supports WC - PVC



Diamètre (mm)	Réf	Code	CR	€ HT
100	359.144.11.1	<b>203990M</b>	P12	<b>15,51</b>

**■ GEBERIT**  
**MANCHETTE D'ALIMENTATION WC L 185 Ø 45**

Pour goulotte Ø 55 mm



Coloris	Réf	Code	CR	€ HT
Blanc alpin 1 2	152.434.16.1	<b>077976W</b>	P07	<b>8,82</b>

**■ GEBERIT**  
**JEU DE MANCHETTES POUR WC L 185 Ø 45/90 PP/PE**

Avec cache-boulons et écrous - Pour WC suspendu - 2 cache-boulons chromé mat - 2 écrous mâle 12



Réf	Code	CR	€ HT
152.404.46.1	<b>046560M</b>	P07	<b>28,25</b>

**■ GEBERIT**  
**JEU DE MANCHETTES POUR WC L 400 Ø 45/90 PE**

Pour WC suspendu



Réf	Code	CR	€ HT
152.403.16.1	<b>1053909</b>	P07	<b>68,54</b>

BÂTI-SUPPORT AUTOPORTANT STANDARD GROHE



**BÂTI-SUPPORT RAPID SL - HAUTEUR STANDARD AUTOPORTANT**

Hauteur standard autoportant - Avec pieds renforcés - Hauteur 1,13 m - Écartement des fixations 180/230 mm - Pipe coudée PVC 100 mm - Pièce de raccordement DN 80 - Mécanisme à déclenchement pneumatique (NF) - Réservoir à capot amovible (NF) 6-9 litres, réglage d'usine 3 et 6 litres



Hauteur (cm)	Version	Réf	Code	CR	€ HT
113	Autoportant	38340001	<b>569440Y</b>	P05	<b>259,00</b>



**BÂTI-SUPPORT RAPID SLX - HAUTEUR STANDARD**

Hauteur d'installation 1,13M adapté PMR  
Pour mur porteur ou non-porteur  
Avec prise de courant intégrée pour WC lavant  
Mécanisme à déclenchement pneumatique compatible avec plaque interrompable  
Livré avec fixations, garnitures d'évacuation et d'alimentation



Hauteur (cm)	Version	Réf	Code	CR	€ HT
113	Autoportant / Contre mur portant	39599000	<b>3144345</b>	P01	<b>325,00</b>

PLAQUE DE COMMANDE GROHE



**PLAQUE DE COMMANDE SKATE AIR**

En ABS - Double touche ou interrompable - Pour mécanisme pneumatique - Montage vertical - Dim : 156 x 197 mm

Coloris	Réf	Code	CR	€ HT
Blanc alpin 1 2	38505SH0	<b>5695521</b>	P21	<b>56,00</b>
Chrome 1 2	38505000	<b>1163587</b>	P17	<b>60,50</b>



**PLAQUE DE COMMANDE TECTRON SURF INFRAROUGE**

Plaque de commande pour WC par capteur infra-rouge bi-directionnel - GROHE StarLight éclatant et durable - Avec transformateur 100-230 V, 50-60 Hz - Pour réservoir encastré universel ou équipant les bâtis-supports avec réservoir universel - Servo-moteur - Dimension de la plaque 156 x 197 mm - 7 programmes paramétrés : - Rinçage automatique, Mode nettoyage, Pré-rinçage on/off - Fonctions additionnelles et paramétrages précis par la télécommande 36 407 - Chasse ajustable (3-9 l) - Marquage de conformité CE



Coloris	Réf	Code	CR	€ HT
Chrome	38699001	<b>2081504</b>	P01	<b>620,48</b>

**BÂTI-SUPPORT AUTOPORTANT STANDARD SIAMP**



**BÂTI-SUPPORT INGENIO AUTOPORTANT**

Cuvette semi-carénée - Abattant recouvrant thermodur (en urea), charnières inox - En porcelaine vitrifiée blanc - Alimentation latérale - Kit de fixations au sol fourni - Hauteur totale : 78 cm



Hauteur (cm)	Version	Réf	Code	CR	€ HT
114	Autoportant	31310110	<b>2900919</b>	P74	<b>255,70</b>



**KIT DE LIAISON CUVETTE STANDARD AVEC SERRE JOINT CLIPSABLE**

Avec manchon d'évacuation et d'alimentation - Kit de fixation céramique (compatible Verso & ingénio)



Réf	Code	CR	€ HT
34117167	<b>2272630</b>	P07	<b>16,11</b>

**PLAQUE DE COMMANDE SIAMP**



**PLAQUE DE COMMANDE SPHÈRE INGENIO**

Plaque de commande double volume en ABS - Avec un cadre rectangulaire et des palettes rondes de finition - Plaque en ABS - Double volume - Actionnement mécanique - Effort d'actionnement inférieur à 20 Newton - Vis d'actionnement lisses pour éviter les bruits de fonctionnement - Vis de fixation et d'actionnement verrouillables en ¼ de tour - Sert de trappe de visite pour accéder à l'équipement du réservoir - Épaisseur d'habillage comprise entre 13 et 80 mm - Patins au dos du cadre pour assurer l'appui sur l'habillage - Dimensions : L. 207 mm, H. 164 mm P. 8,5 mm Livré avec : châssis, 2 vis de fixation, 2 vis d'actionnement verrouillables en ¼ de tour.



Coloris	Réf	Code	CR	€ HT
Blanc	31261060	<b>2900922</b>	P74	<b>51,86</b>

**BÂTI-SUPPORT AUTOPORTANT STANDARD PORCHER**

**PORCHER**

**BÂTI-SUPPORT PROSYS AUTOPORTANT**

2 points de fixation au sol - Pieds ajustable de 0 à 200 mm - Déclenchement mécanique - Réservoir (en PP) très résistant, à encastrer avec déclenchement frontal - Inclus matériel de fixation au mur, connexion cuvette WC entrée et sortie, robinet d'arrêt G1/2 pré-installé et boîtier de réservation. - Double chasse livrée pré-réglée à 6L/3L ajustable - Isolation du réservoir par l'extérieur pour une meilleure performance thermique et sonore - Technologie Smartvalve : Economie d'eau grâce à un remplissage différé - Soupape silencieuse de classe 1 certifiée NF



Hauteur (cm)	Version	Réf	Code	CR	€ HT
120	Autoportant	R015467	<b>2987958</b>	P02	<b>270,60</b>

**PORCHER**

**PLAQUE DE COMMANDE OLEAS M2**

Double chasse - Actionnement mécanique - Design carré - Matière : ABS - Dimensions : 234 X 154 X 8,5 mm



Coloris	Réf	Code	CR	€ HT
Chrome	P0117AA	<b>2987953</b>	P04	<b>69,30</b>
Blanc	P0117AC	<b>2987954</b>	P04	<b>50,70</b>

**HABILLAGE POUR BÂTI**



**MEUBLE BÂTI-SUPPORT MEDIA**

En mélaminé décor 16 mm avec chants plaqués - Tablette supérieure amovible - Trous de fixation et d'évacuation percés pour une hauteur de cuvette réglée à 44 cm - Livré en kit - Dimensions L 56,8 x H 131 x P 24,1 cm



Coloris	Modèle	Code	CR	€ HT
Blanc brillant 1 2	MEDIA80092	<b>3080417</b>	P48	<b>146,45</b>
Gris brillant 1 2	MEDIA80100	<b>3080418</b>	P48	<b>146,45</b>
Chêne Nebraska naturel 1 2	MEDIA80118	<b>3080419</b>	P48	<b>141,50</b>
Razor Ceniza 1 2	MEDIA80126	<b>3362286</b>	P48	<b>141,50</b>



**HABILLAGE EASY BÂTI TECHNIC UNIVERSEL**

Pour bâti-support MB expert - Geberit et Grohe - Panodur isolant phonique fourni - Montage en façade ou en coffre - Recoupable - Hauteur 1200 mm - Pour une bonne installation prévoir 1 sac de mortier colle - 1 cartouche de mastic colle - 1 bande armée



Coloris	Réf	Code	CR	€ HT
Gris anthracite	391010	<b>1204696</b>	P13	<b>116,42</b>



**MASTIC COLLE ASSEMBLAGE POUR PANODUR**

Cartouche de 210 ml



Coloris	Réf	Code	CR	€ HT
Blanc	290310	<b>1204697</b>	P08	<b>21,14</b>



**BANDE ARMÉE DE FINITION**

Rouleau 20 m x 125 mm



Code	CR	€ HT
<b>1204698</b>	P01	<b>12,25</b>

► **LAVE-MAINS**

**LAVE-MAINS AVEC MEUBLE**



**MEUBLE CAST LAVE-MAINS 1 PORTE AVEC PLAN**

Façades et côtés en mélaminé décor d'épaisseur 16 mm - Meuble à suspendre livré monté - Poignée métal chromé incluse - Porte à fermeture ralentie et silencieuse - Plan céramique épaisseur 1,5 cm.



Hauteur (cm)	Largeur (cm)	Profondeur (mm)	Coloris	Modèle	Code	CR	€ HT
59.5	40	28	Blanc brillant	CAST05008	<b>3080317</b>	P48	<b>165,00</b>



**MEUBLE LAVE-MAINS MEDIA**

Bois mélaminé décor épaisseur 16 mm avec chants plaqués - Tablette intérieure fixe - Porte réversible avec amortisseur et poignée métal - Vide sanitaire 50 mm - Dimensions L 40 x H 60 x P 22 cm - Plan vasque vendu séparément.



Hauteur (cm)	Largeur (cm)	Profondeur (mm)	Coloris	Modèle	Code	CR	€ HT
60	40	220	Blanc brillant	MEDIA40120	<b>3080420</b>	P48	<b>112,50</b>
60	40	220	Gris brillant	MEDIA40138	<b>3080421</b>	P48	<b>112,50</b>



**PLAN LAVE-MAINS ÉPAIS MEDIA**

En marbre de synthèse, percé 1 trou - Réversible droite ou gauche - Livré avec trop plein - Plan épais épaisseur 45 mm



Dimensions (L x l) (cm)	Modèle	Code	CR	€ HT
40 x 22	MEDIA42019	<b>3080425</b>	P48	<b>105,00</b>



**PLAN LAVE-MAINS FIN MEDIA**

En marbre de synthèse, percé 1 trou - Réversible droite ou gauche - Livré avec trop plein - Plan fin épaisseur 22 mm.



Dimensions (L x l) (cm)	Modèle	Code	CR	€ HT
40 x 22	MEDIA42001	<b>3080424</b>	P48	<b>87,50</b>

NC : Non communiqué



**PLAN LAVE-MAINS MEDIA**

En céramique blanche - L. 40 x P. 22,5 x Ep. 5 cm - Avec vasque intégrée - Réversible gauche ou droite



Dimensions (L x l) (cm)	Modèle	Code	CR	€ HT
40 x 22,5	MEDIA42035	<b>3348170</b>	P48	<b>85,00</b>



**MIROIR MEDIA**

Miroir épaisseur 4 mm contrecollé sur panneau mélaminé 16 mm avec passage de l'alimentation électrique non fournie - Miroir bords droits, joints polis - Système d'accroche non réglable fourni - Dimensions : L. 40 x H. 50 x Ep. 2 cm - Vendu sans applique



Hauteur (cm)	Largeur (cm)	Modèle	Code	CR	€ HT
50	40	MEDIA41011	<b>3080423</b>	P48	<b>57,50</b>



**APPLIQUE LED FIRST**

Applique LED à fixer 4,8 W - En ABS chromé brillant - IP44 - 380 Lumens - 4000 KELVIN - H. 4,25 X P. 10 cm



Largeur (cm)	Classe	Référence Article	Code	CR	€ HT
30	II	FIRST09018	<b>3071137</b>	P48	<b>18,80</b>

**LAVE-MAINS DE FACE**



**LAVE-MAINS SAVO**

En céramique blanche - Percé 1 trou à droite - Sans trop plein



Dimensions (L x l) (cm)	Modèle	Code	CR	€ HT
39,5 x 26,5	SAVO00609	<b>1270073</b>	P48	<b>48,50</b>

**PORCHER**

**LAVE-MAINS ULYSSE - 45 CM**

Céramique blanche - Percé 1 trou à droite pour la robinetterie - Fixation murale par 2 tire-fonds non fournis



Dimensions (L x l) (cm)	Réf	Code	CR	€ HT
45 x 35	E899101	<b>1176894</b>	P33	<b>47,60</b>

**PORCHER**

**LAVE-MAINS ULYSSE - 35 CM**

En céramique blanche - Percé 1 trou à droite pour la robinetterie - Fixation murale par 2 tire-fonds non fournis



Dimensions (L x l) (cm)	Réf	Code	CR	€ HT
35 x 26	E898501	<b>1176893</b>	P07	<b>40,30</b>

**PORCHER**

**LAVE-MAINS KHEOPS**

En céramique vitrifiée - Percé 1 trou central pour la robinetterie - Fixation murale par 2 tire-fonds non fournis



Dimensions (L x l) (cm)	Réf	Code	CR	€ HT
45 X 36	P098701	<b>2856592</b>	P14	<b>87,90</b>

**PORCHER**  
**LAVE-MAINS ELFE**

En porcelaine vitrifiée blanche - Fixation murale par 2 tire-fonds non fournis - Non percé



Dimensions (L x l) (cm)	Réf	Code	CR	€ HT
50 x 23,5	P169001	<b>1177063</b>	P16	<b>65,20</b>

**PORCHER**  
**LAVE-MAINS ELFE**

En porcelaine vitrifiée blanche - Fixation murale par 2 tire-fonds non fournis - Percé 1 trou à droite



Dimensions (L x l) (cm)	Réf	Code	CR	€ HT
50 x 23,5	P169101	<b>1387079</b>	P12	<b>65,20</b>

**PORCHER**  
**LAVE-MAINS MATURA 2**

En porcelaine vitrifiée. - Autoportant - Compact et caréné - Percé un trou central pour la robinetterie - Sans trop plein



Dimensions (L x l) (cm)	Réf	Code	CR	€ HT
37 x 30,5	S213401	<b>1177066</b>	P33	<b>85,10</b>



**LAVE-MAINS CONNECT**

En grès fin blanc - Percé 1 trou à gauche - Fixation murale par 2 tire-fonds non fournis



Dimensions (L x l) (cm)	Réf	Code	CR	€ HT
35 x 26	E791201	<b>2079603</b>	P07	<b>113,00</b>

**■ GEBERIT**  
**LAVE-MAINS RENOVA/PRIMA STYLE COMPACT**

En céramique - Percé 1 trou pour robinet au centre



Dimensions (L x l) (cm)	Réf	Code	CR	€ HT
45 x 34	276145000	<b>3056106</b>	P03	<b>105,91</b>

**■ GEBERIT**  
**LAVE-MAINS BASTIA**

Avec trop-plein asymétrique - Trou de robinetterie au centre - En céramique blanche



Dimensions (L x l) (cm)	Réf	Code	CR	€ HT
45 x 37	501.603.00.1	<b>3352442</b>	P01	<b>33,80</b>

**■ GEBERIT**  
**LAVE-MAINS RENOVA/PRIMA STYLE COMPACT**  
**CUVE AU CENTRE**

En céramique blanche - Percé 1 trou pour robinet à droite



Dimensions (L x l) (cm)	Réf	Code	CR	€ HT
50 x 25	276150000	<b>3056112</b>	P34	<b>105,91</b>

**■ GEBERIT**  
**LAVE-MAINS RENOVA/PRIMA STYLE COMPACT**  
**CUVE À GAUCHE**

En céramique blanche - Percé 1 trou pour robinet à droite



Dimensions (L x l) (cm)	Réf	Code	CR	€ HT
50 x 25	276250000	<b>3056208</b>	P08	<b>105,91</b>

**■ GEBERIT**  
**LAVE-MAINS RENOVA/PRIMA STYLE COMPACT**  
**CUVE À DROITE**

En céramique blanche - Percé 1 trou pour robinet à gauche



Dimensions (L x l) (cm)	Réf	Code	CR	€ HT
50 x 25	276350000	<b>3056209</b>	P08	<b>105,91</b>

**■ GEBERIT**  
**LAVE-MAINS RENOVA PLAN**

En céramique blanche - 1 cuve - Percé pour robinet 1 trou au centre



Dimensions (L x l) (cm)	Réf	Code	CR	€ HT
50 x 38	272150000	<b>3056220</b>	P34	<b>115,26</b>

**■ GEBERIT**  
**LAVE-MAINS RENOVA/PRIMA STYLE COMPACT**

Dim. : 36 x 25 cm - Trou de robinetterie à droite - Trop-plein visible - Blanc



Dimensions (L x l) (cm)	Réf	Code	CR	€ HT
36 x 25	500.374.01.1	<b>3078284</b>	P34	<b>55,03</b>

**■ GEBERIT**  
**LAVE-MAINS RENOVA/PRIMA**

Trou de robinetterie au centre - Trop-plein visible - Blanc



Dimensions (L x l) (cm)	Réf	Code	CR	€ HT
50 x 40	500.376.01.1	<b>3078278</b>	P34	<b>74,39</b>

**Roca**  
**LAVE-MAINS NEXO**

Blanc - Percé un trou pour la robinetterie - Hauteur : 17 cm - Avec trop plein



Dimensions (L x l) (cm)	Réf	Code	CR	€ HT
45 x 36	A327643000	<b>NC</b>	-	-

**Roca**  
**LAVE-MAINS POLO**

Mural - Blanc - Percé un trou pour la robinetterie - Hauteur : 11 cm - Avec trop plein



Dimensions (L x l) (cm)	Réf	Code	CR	€ HT
45 x 35	WM815L11Z0010F1	<b>NC</b>	-	-



**LAVE-MAINS POLO**

Blanc - Percé un trou pour la robinetterie - Hauteur : 14,5 cm - Avec trop plein

Dimensions (L x l) (cm)	Réf	Code	CR	€ HT
50 x 23,5	WM815S11Z0010F1	<b>NC</b>	-	-



**LAVE-MAINS IBIS**

Prépercé 2 trous pour la robinetterie - Hauteur : 18 cm - Avec trop plein

Dimensions (L x l) (cm)	Réf	Code	CR	€ HT
44 x 31	A320841001	<b>NC</b>	-	-



**LAVE-MAINS PATIO**

Céramique blanc - Avec trop plein - Percé 1 trou pour robinet

Dimensions (L x l) (cm)	Réf	Code	CR	€ HT
45 x 35	E4152-00	<b>517170S</b>	P33	<b>75,70</b>



**LAVE-MAINS MIDÉO**

Percé 1 trou pour robinet



Dimensions (L x l) (cm)	Réf	Code	CR	€ HT
45 x 35	E4338-00	<b>1084289</b>	P33	<b>53,50</b>



**LAVE-MAINS D'ANGLE**



**LAVE-MAINS D'ANGLE SAVO**

Avec trou central pour robinetterie - Avec trou de trop plein - En céramique blanche



Dimensions (L x l) (cm)	Modèle	Code	CR	€ HT
40 x 40	SAV000617	<b>2850958</b>	P48	<b>57,90</b>



**LAVE-MAINS D'ANGLE CONNECT ARC**

En céramique blanche - Percé 1 trou pour la robinetterie

Dimensions (L x l) (cm)	Réf	Code	CR	€ HT
34 x 34	E713601	<b>1315005</b>	P03	<b>117,70</b>



**PORCHER**

**LAVE-MAINS D'ANGLE ULYSSE**

En céramique blanche - Percé 1 trou central pour la robinetterie



Dimensions (L x l) (cm)	Réf	Code	CR	€ HT
34 x 34	E899701	<b>1176895</b>	P09	<b>58,50</b>



**PORCHER**

**LAVE-MAINS D'ANGLE MATURA**

En porcelaine vitrifiée - Autoportant - Compact et caréné - Percé 1 trou central pour la robinetterie - Plage de robinetterie avec rebord arrière anti-infiltration - Sans trou de trop plein

Dimensions (L x l) (cm)	Réf	Code	CR	€ HT
34 x 34	P123501	<b>3292939</b>	P33	<b>93,70</b>



**GEBERIT**

**LAVE-MAINS D'ANGLE RENOVA/PRIMA STYLE COMPACT**

En céramique blanche - Percé 1 trou pour robinet

Dimensions (L x l) (cm)	Réf	Code	CR	€ HT
32 x 32	276132000	<b>3056100</b>	P03	<b>112,14</b>



**GEBERIT**

**LAVE-MAINS D'ANGLE BASTIA**

45,5 cm x 40 cm - Trou de robinetterie au centre - Trop-plein visible - Blanc

Dimensions (L x l) (cm)	Réf	Code	CR	€ HT
45,5 x 40	501.611.00.1	<b>3352445</b>	P33	<b>70,30</b>



**LAVE-MAINS POLO**

Blanc - Percé un trou pour la robinetterie - Hauteur : 17 cm - Avec trop plein

Dimensions (L x l) (cm)	Réf	Code	CR	€ HT
44,5 x 42,5	WM816011Z0010F1	<b>NC</b>	-	-



**LAVE-MAINS HALL**

Blanc - Percé un trou pour la robinetterie - Hauteur : 13 cm - Avec trop plein - Kit de fixation inclus

Dimensions (L x l) (cm)	Réf	Code	CR	€ HT
43 x 35	A327622000	<b>NC</b>	-	-



**LAVE-MAINS MERIDIAN**

Blanc - Percé un trou pour la robinetterie - Hauteur : 16,5 cm - Avec trop plein

Dimensions (L x l) (cm)	Réf	Code	CR	€ HT
35 x 35	A32724C000	<b>NC</b>	-	-



RÉSERVOIR ATTENANT



**■ GEBERIT**  
RÉSERVOIR AP128, ATTENANT CONFORT BLANC, MONTAGE EN APPARENT

Silencieux - Chasse interrompable ou 3/6 litres - Alimentation latérale - Réservoir plus compact, touche ergonomique intégrée - Livré avec support entre le réservoir apparent et la paroi arrière - Matériel de fixation



Fonctionnement	Coloris	Réf	Code	CR	€ HT
Simple touche 1 2	Blanc alpin	128.025.11.5	<b>1775326</b>	P07	<b>135,60</b>
Double touche 1 2	Blanc alpin	128.317.11.5	<b>1775327</b>	P07	<b>153,91</b>



RÉSERVOIR ATTENANT RONDO DOUBLE TOUCHE

Fixations cuvette universelle - Double volume 3/6 L - Cuve et couvercle traités anti-UV - Isolation intérieure - Robinet flotteur 95 L - Alimentation droite ou gauche



Fonctionnement	Coloris	Réf	Code	CR	€ HT
Double touche	Blanc	31501010	<b>067159L</b>	P75	<b>109,18</b>



RÉSERVOIR ATTENANT RONDO SIMPLE TOUCHE

Fixations cuvette universelle - Simple volume - Cuve et couvercle traités anti-UV - Robinet flotteur 95 L - Alimentation réversible



Fonctionnement	Coloris	Réf	Code	CR	€ HT
Simple touche	Blanc	31505010	<b>067160W</b>	P76	<b>109,09</b>

RÉSERVOIR INDÉPENDANT BASSE POSITION

**■ GEBERIT**  
RÉSERVOIR INDÉPENDANT AP140 BASSE POSITION DOUBLE TOUCHE

Montage en apparent - Chasse interrompable, touche de déclenchement à droite dans le couvercle - Robinet flotteur rapide et silencieux - Alimentation latérale réversible - Coude de chasse, joint à lèvres Ø 44/55 mm



Fonctionnement	Coloris	Réf	Code	CR	€ HT
Double touche	Blanc	140.317.11.1	<b>037207L</b>	P07	<b>178,30</b>

**■ GEBERIT**  
RÉSERVOIR INDÉPENDANT AP140 BASSE POSITION SIMPLE TOUCHE

Montage en apparent - Chasse interrompable - Robinet flotteur rapide et silencieux - Alimentation latérale réversible - Coude de chasse, joint à lèvres Ø 44/55 mm - Matériel de fixation



Fonctionnement	Coloris	Réf	Code	CR	€ HT
Simple touche	Blanc	140.017.11.1	<b>528783X</b>	P06	<b>169,31</b>



RÉSERVOIR EXTRAPLAT SOPRA SIMPLE TOUCHE SEMI-BAS

Réservoir extra-plat - Commande simple touche sur le dessus par palette - Interrompable - Cuve et couvercle réalisés en ABS, traités anti-UV, aspect céramique - Fixation murale - Mécanisme de chasse simple volume et robinet flotteur pré-réglé d'usine à 6 L - Alimentation latérale gauche ou droite - Coude d'alimentation semi-bas recoupable - Joints de réservoir et de cuvette pour coude d'alimentation



Fonctionnement	Coloris	Réf	Code	CR	€ HT
Simple touche	Blanc	10004793	<b>3247792</b>	P76	<b>105,70</b>



RÉSERVOIR SOPRA DOUBLE TOUCHE APPARENT SEMI-BAS

Réservoir extra-plat - Commande double touche sur le dessus par palette - Interrompable - Cuve et couvercle réalisés en ABS, traités anti-UV, aspect céramique - Fixation murale - Mécanisme de chasse double volume pré-réglé à 3L / 6L et robinet flotteur pré-réglé d'usine à 6 L - Alimentation latérale gauche ou droite - Coude d'alimentation semi-bas recoupable - Joints de réservoir et de cuvette pour coude d'alimentation



Fonctionnement	Coloris	Réf	Code	CR	€ HT
Double touche	Blanc	10004794	<b>3327335</b>	P76	<b>119,78</b>

RÉSERVOIR INDÉPENDANT POSITION MI-HAUTEUR

**■ GEBERIT**  
RÉSERVOIR INDÉPENDANT AP140 MI-HAUTEUR DOUBLE TOUCHE

Double chasse - Touches de déclenchement à droite dans le couvercle - Mécanisme de chasse économiseur d'eau - Robinet flotteur rapide et silencieux - Alimentation latérale gauche, droite et arrière - Joint à lèvres Ø 44/55 mm



Fonctionnement	Coloris	Réf	Code	CR	€ HT
Double touche	Blanc	140.327.11.1	<b>0481840</b>	P07	<b>175,03</b>

**■ GEBERIT**  
TUYAU DE CHASSE Ø 50 MM - MI-HAUTEUR RÉGLABLE

Pour raccorder un réservoir apparent mi-hauteur à un WC - En 2 parties : Bride - Tampon - Modérateur de débit



Finition	Diamètre (mm)	Réf	Code	CR	€ HT
Blanc alpin	50	118.100.11.1	<b>110008W</b>	P07	<b>60,32</b>



RÉSERVOIR INDÉPENDANT HYDROPNEUMATIQUE MI-HAUTEUR

La Trombe - Avec robinet d'arrêt - Equipé d'un clapet anti-retour



Réf	Code	CR	€ HT
2982001	<b>064005B</b>	P73	<b>414,98</b>

RÉSERVOIR INDÉPENDANT HAUTE POSITION

**■ GEBERIT**  
RÉSERVOIR HAUTE POSITION AP123 À CHAÎNETTE

Montage en apparent - Simple chasse - Robinet flotteur remplissage rapide et silencieux - Alimentation latérale gauche ou droite - Modérateur de débit



Fonctionnement	Coloris	Réf	Code	CR	€ HT
A chaînette	Blanc	123.700.11.1	<b>1020820</b>	P07	<b>167,32</b>

**■ GEBERIT**  
**TUYAU DE CHASSE Ø 32 MM POUR CUVETTE ANGLAISE**

Pour raccorder un réservoir apparent haute position à un WC au sol

Finition	Diamètre (mm)	Réf	Code	CR	€ HT
Blanc alpin	32	119.504.11.1	<b>108304Y</b>	P07	<b>36,23</b>

**■ GEBERIT**  
**LIGATURE Ø 32/55 MM**

Pour réservoir apparent haute position - Pour l'étanchéité entre tuyau de chasse et cuvette - EPDM

Finition	Diamètre (mm)	Réf	Code	CR	€ HT
Noir	32 / 55	242.018.00.1	<b>056736S</b>	P07	<b>8,87</b>

**■ GEBERIT**  
**TUYAU DE CHASSE Ø 32 MM POUR SIÈGE À LA TURQUE 1"1/4**

Pour siège à la turque 1"1/4 - Pour raccorder un réservoir apparent haute position à un WC à la turque

Diamètre (mm)	Réf	Code	CR	€ HT
32	119.503.11.1	<b>108305J</b>	P07	<b>43,83</b>

**■ GEBERIT**  
**COUDE DE CHASSE Ø 32 MM À GRAND RAYON POUR CUVETTE ENFANTINE**

Diamètre (mm)	Réf	Code	CR	€ HT
32	119.695.11.1	<b>063960A</b>	P07	<b>11,97</b>

**SIAMP**

**RÉSERVOIR APPARENT HAUT PRIMO À CHAINETTE**

À commande simple touche- Latérale par chaînette  
- Hauteur 380 mm, largeur 430 mm, profondeur 150 mm - Réservoir réglé à 6 litres, de capacité maximale 9l - Aspect céramique - Équipé d'un robinet flotteur silencieux - Connexion en eau externe 3/8e à droite ou gauche  
Non fourni : tube de descente

Fonctionnement	Coloris	Réf	Code	CR	€ HT
Simple touche	Blanc	31080618	<b>285108A</b>	P76	<b>80,39</b>

**RÉSERVOIR HAUTE POSITION DÉCLENCHEMENT PNEUMATIQUE**

**■ GEBERIT**  
**RÉSERVOIR HAUTE POSITION AP123 À DÉCLENCHEMENT PNEUMATIQUE**

Montage en apparent - Pour déclenchement pneumatique à distance - Simple ou double chasse - Robinet flotteur remplissage rapide et silencieux - Alimentation latérale gauche ou droite - Modérateur de débit

Fonctionnement	Coloris	Réf	Code	CR	€ HT
Double touche	Blanc	123.701.11.1	<b>108303N</b>	P07	<b>172,44</b>

**■ GEBERIT**  
**TUYAU DE CHASSE Ø 32 MM POUR CUVETTE ANGLAISE**

Pour raccorder un réservoir apparent haute position à un WC au sol

Finition	Diamètre (mm)	Réf	Code	CR	€ HT
Blanc alpin	32	119.504.11.1	<b>108304Y</b>	P07	<b>36,23</b>

**■ GEBERIT**  
**LIGATURE Ø 32/55 MM**

Pour réservoir apparent haute position - Pour l'étanchéité entre tuyau de chasse et cuvette - EPDM

Finition	Diamètre (mm)	Réf	Code	CR	€ HT
Noir	32 / 55	242.018.00.1	<b>056736S</b>	P07	<b>8,87</b>

**■ GEBERIT**  
**TUYAU DE CHASSE Ø 32 MM POUR SIÈGE À LA TURQUE 1"1/4**

Pour siège à la turque 1"1/4 - Pour raccorder un réservoir apparent haute position à un WC à la turque

Diamètre (mm)	Réf	Code	CR	€ HT
32	119.503.11.1	<b>108305J</b>	P07	<b>43,83</b>

**■ GEBERIT**  
**COUDE DE CHASSE Ø 32 MM À GRAND RAYON POUR CUVETTE ENFANTINE**

Diamètre (mm)	Réf	Code	CR	€ HT
32	119.695.11.1	<b>063960A</b>	P07	<b>11,97</b>

**RÉSERVOIR DISSIMULÉ À DÉCLENCHEMENT PNEUMATIQUE**

**■ GEBERIT**  
**RÉSERVOIR DISSIMULÉ AP123 À DÉCLENCHEMENT PNEUMATIQUE**

Dissimulé basse position montage derrière cloison, avec coude - Pour déclenchement pneumatique à distance - Simple ou double chasse - Robinet flotteur rapide et silencieux - Alimentation latérale réversible - Coude chasse encastré 38 x 5,2 cm - Ø 50 / 44 mm

Fonctionnement	Coloris	Réf	Code	CR	€ HT
Simple touche	Blanc	123.136.11.1	<b>113471Z</b>	P07	<b>172,44</b>

ACCESSOIRES RÉSERVOIR INDÉPENDANT BASSE POSITION

**■ GEBERIT**  
**COUDE DE CHASSE 23 X 23 CM**

Pour raccorder un réservoir apparent basse position à un WC - Fourni avec les réservoirs 140.317, 140.314, 140.017 et 140.014

Diamètre (mm)	Réf	Code	CR	€ HT
44 / 50	118.003.11.1	<b>057953P</b>	P07	<b>12,74</b>



**■ GEBERIT**  
**LIGATURE Ø 44/55 MM**

Pour réservoir apparent basse position ou mi-hauteur - Pour l'étanchéité entre tuyau de chasse et cuvette - EPDM

Finition	Diamètre (mm)	Réf	Code	CR	€ HT
Noir	44 / 55	119.668.00.1	<b>057954A</b>	P08	<b>4,92</b>



**■ GEBERIT**  
**ACCESSOIRE DE LIAISON POUR CUVETTE AU SOL**

Pour raccorder des coudes de chasse (encastrés) à un WC au sol

Diamètre (mm)	Réf	Code	CR	€ HT
40	118.026.11.1	<b>077975L</b>	P07	<b>21,79</b>



**■ GEBERIT**  
**LIGATURE MULET Ø 44 MM**

Pour l'étanchéité entre tuyau de chasse et cuvette - EPDM

Finition	Diamètre (mm)	Réf	Code	CR	€ HT
Blanc alpin	44	119.678.11.1	<b>022203P</b>	P07	<b>9,34</b>



ACCESSOIRES RÉSERVOIR INDÉPENDANT POSITION MI-HAUT

**■ GEBERIT**  
**TUYAU DE CHASSE Ø 50 MM - MI-HAUTEUR RÉGLABLE**

Pour raccorder un réservoir apparent mi-hauteur à un WC - En 2 parties : Bride - Tampon - Modérateur de débit

Finition	Diamètre (mm)	Réf	Code	CR	€ HT
Blanc alpin	50	118.100.11.1	<b>110008W</b>	P07	<b>60,32</b>



ACCESSOIRES RÉSERVOIR INDÉPENDANT POSITION HAUTE

**■ GEBERIT**  
**TUYAU DE CHASSE Ø 32 MM POUR CUVETTE ANGLAISE**

Pour raccorder un réservoir apparent haute position à un WC au sol

Finition	Diamètre (mm)	Réf	Code	CR	€ HT
Blanc alpin	32	119.504.11.1	<b>108304Y</b>	P07	<b>36,23</b>



**■ GEBERIT**  
**LIGATURE Ø 32/55 MM**

Pour réservoir apparent haute position - Pour l'étanchéité entre tuyau de chasse et cuvette - EPDM

Finition	Diamètre (mm)	Réf	Code	CR	€ HT
Noir	32 / 55	242.018.00.1	<b>056736S</b>	P07	<b>8,87</b>



**■ GEBERIT**  
**TUYAU DE CHASSE Ø 32 MM POUR SIÈGE À LA TURQUE 1"1/4**

Pour siège à la turque 1"1/4 - Pour raccorder un réservoir apparent haute position à un WC à la turque

Diamètre (mm)	Réf	Code	CR	€ HT
32	119.503.11.1	<b>108305J</b>	P07	<b>43,83</b>



**■ GEBERIT**  
**COUDE DE CHASSE Ø 32 MM À GRAND RAYON POUR CUVETTE ENFANTINE**

Diamètre (mm)	Réf	Code	CR	€ HT
32	119.695.11.1	<b>063960A</b>	P07	<b>11,97</b>



ACCESSOIRES POUR TUBE DE DESCENTE

**■ Vicol**  
**QUEUE DE CARPE**

Type	Diamètre (mm)	Réf	Code	CR	€ HT
À souder	31	UEW	<b>022225X</b>	P76	<b>5,10</b>



tēreva



Vos produits essentiels  
100% dispo en stock ou remboursés à 100%\*

\* Règlement complet sur [tereva-direct.fr](http://tereva-direct.fr).



BROYEUR WC ADAPTABLE



**BROYEUR SANIACCESS1**

Pour WC, accessibilité facilitée, grâce à son système de double accessibilité au panier et son Pressostube - Ø de refoulement : 22/28/32 mm - Moteur : 400 W - T° des eaux entrants : 35°C - Clapet anti-retour intégré - Dim : 392 x 166 x 268 mm



Haut. de refoulement (m)	Long. d'évacuation (m)	Nombre d'entrées	Réf	Eco-part.	Code	CR	€ HT
5	100	2	SANIACCESS1	0,25	1164737	P74	790,87



**BROYEUR SANIACCESS2**

Pour WC, peut recevoir un lavabo, accessibilité facilitée, grâce à son système de double accessibilité au panier et son Pressostube - Ø de refoulement : 22/28/32 mm - Moteur : 400 W - T° des eaux entrants : 35°C - Clapet anti-retour intégré - Dim : 420 x 166 x 268 mm



Hauteur de refoulement (m)	Longueur d'évacuation (m)	Nombre d'entrées	Réf	Code	CR	€ HT
5	100	2	SANIACCESS2	1164738	P74	836,74



**BROYEUR SANIACCESS3**

Pour l'installation d'une salle de bains complète, accessibilité facilitée, grâce à son système de double accessibilité au panier et son Pressostube - Ø de refoulement : 22/28/32 mm - Moteur : 400 W - T° des eaux usées entrantes : 35°C - Clapet anti-retour intégré - Dim : 474 x 169 x 271 mm



Hauteur de refoulement (m)	Longueur d'évacuation (m)	Nombre d'entrées	Réf	Code	CR	€ HT
5	100	3	SANIACCESS3	1164739	P74	969,75



**BROYEUR SANIBROYEUR UP**

Raccordement pour 1 WC - Ø de refoulement 22, 28 et 32 mm - Moteur 400 W - Peut remplacer un broyeur déjà installé - Clapet anti-retour intégré



Hauteur de refoulement (m)	Longueur d'évacuation (m)	Nombre d'entrées	Réf	Code	CR	€ HT
4	100	2	SXUPSTD	1774871	P74	750,50



**BROYEUR SANIBROYEUR PRO UP SILENCE**

Raccordements possibles eaux usées 1 WC et 1 lavabo - Ø de refoulement 22, 28 et 32 mm - Consommation moteur 400 W\* - Intervention facilitée, grâce à un accès central au panier - Clapet anti-retour intégré



Hauteur de refoulement (m)	Longueur d'évacuation (m)	Nombre d'entrées	Réf	Code	CR	€ HT
5	100	2	ST3UPSTD	042375X	P73	744,91



**BROYEUR SANIBROYEUR PRO XR UP**

Raccordements possibles eaux usées 1 WC, 1 lavabo, 1 bidet et 1 cabine de douche - Ø d'évacuation 22, 28 et 32 mm - Moteur 400 W - Peut remplacer un broyeur déjà installé - Clapet anti-retour intégré



Hauteur de refoulement (m)	Longueur d'évacuation (m)	Nombre d'entrées	Réf	Code	CR	€ HT
5	100	4	SRUPSTD	1774872	P74	912,20



**BROYEUR SANIBROYEUR SANIPLUS UP**

Raccordements possibles eaux usées 1 WC, 1 lavabo, 1 bidet et 1 cabine de douche - Ø d'évacuation 22, 28 et 32 mm - Moteur 400 W - Clapet anti-retour intégré



Hauteur de refoulement (m)	Longueur d'évacuation (m)	Nombre d'entrées	Réf	Code	CR	€ HT
5	100	2	SPUPSTD	1774873	P74	1112,54



**BROYEUR SANICHOC**

Raccordements possibles eaux usées WC - Ø d'évacuation 32 à 40 mm - Consommation moteur 600 W - Indice de protection IP44 - Clapet anti-retour intégré



Hauteur de refoulement (m)	Longueur d'évacuation (m)	Nombre d'entrées	Réf	Code	CR	€ HT
1	20	1	SANICHOC	203736A	P74	509,93



**BROYEUR SANIBROYEUR SANIBEST PRO**

Raccordements possibles eaux usées WC lavabo et 1 cabine de douche - Conçu pour chambre d'hôtel - Toilettes pour gymnase ou restaurant - Ø d'évacuation 32 à 40 mm - Moteur 1100 W - Clapet anti-retour intégré



Hauteur de refoulement (m)	Longueur d'évacuation (m)	Nombre d'entrées	Réf	Code	CR	€ HT
7	110	2	B3PRO	391144A	P74	1163,05



**BROYEUR SANIBROYEUR SANIPACK PRO UP**

Idéal pour installer 1 cuvette de WC suspendue, 1 bidet, 1 lavabo et 1 cabine de douche - Ø de refoulement 22, 28 et 32 mm - T° des eaux usées entrantes : 35°C - Moteur : 400 W



Hauteur de refoulement (m)	Longueur d'évacuation (m)	Nombre d'entrées	Réf	Code	CR	€ HT
5	100	3	PA2UPSTD	1774874	P74	957,37



**BROYEUR AVEC BÂTI-SUPPORT SANIWALL PRO UP**

Raccordements possibles eaux usées 1 cuvette suspendue, 1 bidet, 1 lavabo et 1 cabine de douche - Ø de refoulement 22, 28 et 32 mm - Moteur 400 W - Bâti-support Grohe, largeur réduite (500 mm) - Plaque de commande chromée - Réservoir mécanique 3/6 litres silencieux - Avec habillage en verre finition blanc



Hauteur de refoulement (m)	Longueur d'évacuation (m)	Nombre d'entrées	Réf	Code	CR	€ HT
5	100	1	WALLPROUPSTD	<b>1774875</b>	P74	<b>1529,14</b>



**BROYEUR W12 UNIVERSEL**

Broyeur adaptable universel pour raccorder un WC et un lave-mains Double cuve permettant une intervention facile et rapide en milieu sec

Compact

Dimensions : 435 x 215 x 330 mm

Puissance : 470 W - Classe 1 - Ø de sortie : 32 mm - Broyage par râpe - Température admissible : 70°C - Hauteur de déclenchement : 13 cm -

Livré avec clapet anti-retour



Réf	Code	CR	€ HT
FRW12A6119	<b>2863315</b>	P72	<b>716,54</b>

**WC MONOBLOC AVEC BROYEUR**



**WC MONOBLOC COMPACT ELITE AVEC BROYEUR INTÉGRÉ**

Clapet anti-retour intégré - Céramique anti-calcaire - Livré avec abattant bois compressé anti-bactérien blanc - Équerre de fixation au sol fournie



Hauteur de refoulement (m)	Longueur d'évacuation (m)	Réf	Code	CR	€ HT
3	30	C6STD	<b>036202G</b>	P74	<b>1263,74</b>



**WC MONOBLOC COMPACT 43 AVEC BROYEUR INTÉGRÉ**

Clapet anti-retour intégré - Céramique anti-calcaire - Livré avec abattant bois compressé anti-bactérien blanc



Hauteur de refoulement (m)	Longueur d'évacuation (m)	Nombre d'entrées	Réf	Code	CR	€ HT
3	30	1	C43STD	<b>085050S</b>	P74	<b>1145,15</b>



**WC MONOBLOC COMPACT PRO AVEC BROYEUR INTÉGRÉ**

Clapet anti-retour intégré - Céramique anti-calcaire - Livré avec abattant blanc - Sans raccordement lavabo



Hauteur de refoulement (m)	Longueur d'évacuation (m)	Nombre d'entrées	Réf	Code	CR	€ HT
3	30	1	C11STD	<b>189152W</b>	P74	<b>1080,03</b>



**WC SUSPENDU SANICOMPACT COMFORT AVEC BROYEUR INTÉGRÉ**

Cuvette suspendue avec broyeur intégré - Ø de refoulement : 32 mm - Moteur : 550 W - T° des eaux usées entrantes : 35°C - Clapet anti-retour intégré - Avec abattant déclinable à frein de chute et châssis



Hauteur de refoulement (m)	Longueur d'évacuation (m)	Réf	Code	CR	€ HT
3	30	C72LV	<b>1164741</b>	P74	<b>1185,75</b>



**WC MONOBLOC W30SP SILENCE**

Cuvette design avec broyeur intégré ultra-silencieux - Fonction double chasse à économie d'eau 2/4 litres - Équipé d'un tapis mousse acoustique et anti-vibration - Abattant frein de chute déclinable, système "Easy-Clip" - Dimensions : 360 x 545 x 477 mm - Puissance : 500 W - Classe 2 - Ø de sortie : 32 ou 40 mm - Clapet anti-retour intégré - Raccordement en option



Hauteur de refoulement (m)	Longueur d'évacuation (m)	Réf	Code	CR	€ HT
3	40	W30SPXR_COG_16	<b>2863316</b>	P72	<b>1055,59</b>

**POMPE DE RELEVAGE**



**POMPE DE RELEVAGE SANIDOUCHE FLAT**

Permet l'installation d'un receveur plat - Hauteur entre l'évacuation de la bonde et le sol : 45 mm - Hauteur d'enclenchement de la pompe très bas : 30 mm - Faible encombrement - Refoulement vertical max et horizontal max 20 m - Ø de refoulement 32 mm - Moteur : 250 W - Dim : 295 x 162 x 144 mm



DN	Hauteur manométrique (m)	Tension (V)	Débit maxi (m³/h)	Réf	Code	CR	€ HT
40	3	230	4.2	D6STD	<b>1217807</b>	P74	<b>757,38</b>



**POMPE DE RELEVAGE SANIDOUCHE +**

Raccordements possibles 1 douche, 1 lavabo et 1 bidet - Clapet anti-retour - 2 entrées latérales basses : 1 Ø 32/40 mm et 1 Ø 40 mm. Montage universel gauche ou droite - Moteur 400 W - Clapet anti-retour intégré



DN	Hauteur manométrique (m)	Tension (V)	Débit maxi (m³/h)	Réf	Code	CR	€ HT
40	5	230	4.2	D2UPSTD	<b>1774876</b>	P74	<b>662,24</b>



**POMPE DE RELEVAGE SANISPEED +**

Raccordements possibles (Lavabo-Evier-Douche-Bidet-Baignoire-Lave-vaisselle-Lave-linge) - 4 entrées Ø 32 mm - Moteur 400 W - Classe électrique 1 - Technologie Silence - Clapet anti-retour intégré



DN	Hauteur manométrique (m)	Tension (V)	Débit maxi (m³/h)	Réf	Code	CR	€ HT
40	7	230	6	SSPUPSTD	<b>1774877</b>	P74	<b>872,38</b>



**POMPE DE RELEVAGE SANIACCESS PUMP**

Spéciale salle de bains (Lavabo-Bidet-Baignoire-Douche- Lave linge-Lave vaisselle) - Ø de refoulement : 32 mm - Moteur : 400 W - Clapet anti-retour intégré



DN	Hauteur mano-métrique (m)	Tension (V)	Débit maxi (m³/h)	Réf	Code	CR	€ HT
40	5	230	4.8	SANI ACCESS4	1164743	P74	956,45



**POMPE DE RELEVAGE VD110**

Ultra compacte, pour cuisine ou une buanderie - Dispositif ultra performant à clapet d'évent évitant la remontée de mousse - Équipée d'un moteur ultra silencieux - Dimensions : 260 x 230 x 222 mm - Puissance : 400 W - Classe 1 - Ø de sortie : 32 mm - 4 raccords possibles - Hauteur de déclenchement 110 mm - Température admissible : 90°C pendant 30 mn



Hauteur mano-métrique (m)	Réf	Code	CR	€ HT
6	WVD110S	2863317	P72	755,02

**STATION DE RELEVAGE**



**STATION DE RELEVAGE SANICUBIC 1**

Usage domestique - Ø de refoulement : 50 mm - Moteur : 1500 W - Alarme filaire en cas dysfonctionnement - Fonctionne en circuit fermé, pas de risque de débordement - Clapet anti-retour intégré



DN	Hauteur mano-métrique (m)	Tension (V)	Débit maxi (m³/h)	Réf	Code	CR	€ HT
40	11	230	13	CUBIC1NM	1774878	P74	1864,09



**STATION DE RELEVAGE SANICUBIC 1 WP**

Usage domestique - Ø de refoulement : 50 mm - Moteur : 1500 W - Indice de protection : IP68 - Boîtier de commande déporté - Alarme filaire en cas dysfonctionnement - Fonctionne en circuit fermé - Clapet anti-retour intégré



DN	Hauteur mano-métrique (m)	Tension (V)	Débit maxi (m³/h)	Réf	Code	CR	€ HT
40	11	230	13	CUBIC1IP68NM	1774879	P74	2051,81



**STATION DE RELEVAGE SANICUBIC 2 CLASSIC**

Usage petit collectif et applications commerciales - Hauteur de refoulement : 11 m - Longueur d'évacuation : 110 m - Ø de refoulement : 50 mm - Moteur : 2 x 1500 W - Boîtier de commande déporté - Alarme filaire en cas dysfonctionnement - Fonctionne en circuit fermé - Clapet anti-retour intégré



DN	Hauteur mano-métrique (m)	z	Débit maxi (m³/h)	Réf	Code	CR	€ HT
40 / 50 / 100 / 110	11	230	12	R4LCIP68NM	1774880	P74	2881,69



**STATION DE RELEVAGE SANICUBIC 2 PRO**

Usage petit collectif et applications commerciales - Hauteur de refoulement : 11 m - Longueur d'évacuation : 110 m - Ø de refoulement : 50 mm - Moteur : 2 x 1500 W - Boîtier de commande déporté - Alarme sans-fil (H/F) en cas dysfonctionnement - Fonctionne en circuit fermé - Clapet anti-retour intégré



DN	Hauteur mano-métrique (m)	Tension (V)	Débit maxi (m³/h)	Réf	Code	CR	€ HT
40 / 50 / 100 / 110	11	230	12	R4STDIP68NM	1774881	P74	3123,68



**STATION DE RELEVAGE SANICUBIC 2 XL**

La version sanicubic taille XL à poser au sol - Cuve 120 litres - Boîtier électrique déporté avec double système d'alarme (sonore et visuelle) - Filaire de 5 m - Moteur 2 x 2000 W - T° maxi admissibles des eaux usées : 70°C par intermittence max. 5 min - Dim : 900 x 700 x 370 mm - Câbles de connexion fournis : 4 m - Contact sec pour l'alarme notamment pour la GTB - Tuyau cristal de ventilation du boîtier électrique : 4 m - Débit maximal : 50 m³/h - 4 entrées DN 40/50 DN 100/110 - 1 entrée DN 40/50 - 1 évacuation DN 80 ou 100 - 1 ventilation DN 70



DN	Hauteur mano-métrique (m)	Tension (V)	Débit maxi (m³/h)	Réf	Code	CR	€ HT
40 / 50 / 100 / 110	10	230	40	CUBIC2XLVX	1223701	P74	4500,06

**POMPE DE RELEVAGE FROID**



**POMPE DE RELEVAGE SANICONDENS CLIM DÉCO**

Pour les condensants de climatiseur - Raccordement possible : jusqu'à 10 KW - Débit maxi : 12 l/h - Protecteur thermique calibré à réarmement automatique



DN	Hauteur manométrique (m)	Tension (V)	Débit maxi (m³/h)	Réf	Code	CR	€ HT
22	6	230	0.012	CLIMDEC02	<b>1164746</b>	P74	<b>106,39</b>

**POMPE DE RELEVAGE CHAUD**



**POMPE DE RELEVAGE SANICONDENS ECO**

Pour les condensats de chaudières et de vitrines réfrigérées - Ø des entrées : 4 entrées DN 28 mm - Ø de refoulement : 8/11 mm - Réservoir : 1 litre - Clapet anti-retour - Fixation murale



DN	Hauteur manométrique (m)	Tension (V)	Débit maxi (m³/h)	Réf	Code	CR	€ HT
28	4.5	230	0.342	SKECO	<b>1164749</b>	P74	<b>106,41</b>



**NEUTRALISEUR SANINEUTRAL DE CONDENSATS**

Pour chaudières à gaz ou fioul - Peut être utilisé avec des chaudières jusqu'à 50 KW - Permet l'élimination de l'acidité des eaux d'une chaudière avant son rejet - Fonctionne sans pompe et peut être placé en amont d'un Sanicondens (ou d'une autre pompe) - Livré avec les granules - 2 entrées possibles : sur le dessus ou sur le côté - Connections élaborées pour des tuyaux de Ø 40 mm



DN	Réf	Code	CR	€ HT
40 / 32 / 28	NEUTRALSTDL	<b>1217808</b>	P74	<b>105,01</b>



**POMPE DE RELEVAGE SANICONDENS PRO**

Pour les condensats de chaudières et de vitrines réfrigérées - Ø des entrées : 2 entrées DN 28 mm - Ø de refoulement : 8/11 mm - Réservoir : 2 litres - Clapet anti-retour - Fixation murale



DN	Hauteur manométrique (m)	Tension (V)	Débit maxi (m³/h)	Réf	Code	CR	€ HT
28	4.5	230	0.342	SK5	<b>1164750</b>	P74	<b>112,66</b>



**GRANULE DE NEUTRALISATION**

Pour Sanicondens Best - Les granules permettent de neutraliser l'acidité des condensats de chaudières - A remplacer environ 1 fois par an



Réf	Code	CR	€ HT
SACHGRANULEEUR	<b>1164751</b>	P74	<b>36,58</b>

**MÉCANISME AVEC ROBINET FLOTTEUR**

**■ GEBERIT**  
**MÉCANISME DE CHASSE COMPLET NEMO DUO DOUBLE TOUCHE (IMPULS290)**

Universel, s'adapte à tout type de réservoirs céramique - Hauteur de remplissage réglable - Robinet flotteur Impuls290 remplissage rapide et silencieux - Arrivée d'eau latérale, par le bas - Raccordement standard : embout laiton 3/8"



Type	Réf	Code	CR	€ HT
Mécanisme complet	283.304.21.2	<b>1370007</b>	P07	<b>94,41</b>

**■ GEBERIT**  
**MÉCANISME DE CHASSE COMPLET NEMO SOLO SIMPLE TOUCHE INTERROMPABLE (IMPULS290)**

Universel, s'adapte à tout type de réservoirs céramique - Hauteur de remplissage réglable - Robinet flotteur Impuls380 remplissage rapide et silencieux - Arrivée d'eau latérale par le bas - Raccordement standard : embout laiton 3/8"



Type	Réf	Code	CR	€ HT
Mécanisme complet	283.004.21.3	<b>1370008</b>	P07	<b>90,55</b>

**■ GEBERIT**  
**MÉCANISME DE CHASSE COMPLET NEMO DUO DOUBLE TOUCHE (IMPULS290)**

Universel, s'adapte à tout type de réservoirs céramique - Hauteur de remplissage réglable - Tube de trop-plein réglable en hauteur - Robinet flotteur Impuls380 remplissage rapide et silencieux - Arrivée d'eau latérale - Raccordement standard : embout laiton 3/8" (12/17)



Type	Réf	Code	CR	€ HT
Mécanisme complet	283.307.21.2	<b>1370009</b>	P07	<b>89,62</b>

**■ GEBERIT**  
**MÉCANISME DE CHASSE COMPLET POUR ASPIRAMBO**

Pour réservoir en céramique Porcher Aspirambo - Arrivée d'eau par le bas - Tube de trop-plein réglable en hauteur - Robinet flotteur à alimentation basse remplissage rapide et silencieux - Avec 2 poussoirs



Type	Réf	Code	CR	€ HT
Mécanisme complet	283.006.21.2	<b>1378645</b>	P08	<b>99,75</b>



**MÉCANISME DE CHASSE COMPLET OPTIMA S DOUBLE TOUCHE + QUIETO OD**

Mécanisme Optima, bouton poussoir double volume - Effort d'actionnement inférieur à 20N - Pour les trous de couvercle compris entre Ø 16 et 50 mm, avec ou sans rosace selon le diamètre - Étrier, hauteur réglable de 10 en 10 mm - Trop plein télescopique : ajustable manuellement sans découpe, réglage de 10 mm en 10 mm - Curseur de petite chasse réglable de 2l à 4,5l - Avec joint de chasse et joint de bonde - Robinet flotteur latéral hydraulique, hyper silencieux classe acoustique 1 - Compact - Fermeture hydraulique (pas de coup de bélier) - Niveau d'eau réglable - Anti-siphonnage - Entretien sans démontage de l'alimentation - Mamelon 3/8" laiton nickelé - Débit de 0,12 l/s à 3 bars



Type	Réf	Code	CR	€ HT
Mécanisme complet	37778010	<b>2226792</b>	P76	<b>68,47</b>

SIAMP

### MÉCANISME DE CHASSE COMPLET OPTIMA S

Mécanisme double volume - Bouton poussoir chromé - Hauteur : 282 à 432 mm - Trou de couvercle Ø 16 à 50 mm - Curseur de petite chasse réglable de 2 à 4,5 l - Robinet flotteur compact - Alimentation latérale - Plage de fonctionnement de 0.5 à 16 bars



Type	Réf	Code	CR	€ HT
Mécanisme complet	37940010	<b>1167667</b>	P74	<b>57,87</b>

SIAMP

### MÉCANISME DE CHASSE COMPLET SWITCH SIMPLE TOUCHE 22A+95L

Bouton chromé poussoir simple volume - Hauteur : 305 à 415 mm - Trou couvercle Ø 18 à 50 mm - Robinet flotteur compact fermeture hydraulique - Silencieux classe acoustique 1 - Alimentation latérale - Anti-siphonnage



Type	Réf	Code	CR	€ HT
Mécanisme complet	36955510	<b>089038Y</b>	P76	<b>52,92</b>

SIAMP

### MÉCANISME DE CHASSE COMPLET CLASSIC À TIRETTE 42C+95L

Bouton à tirette chromé - Hauteur : 255 à 455 mm - Trou de couvercle Ø 10 à 42 mm - Livré avec vis de fixation du réservoir - Robinet flotteur compact fermeture hydraulique - Alimentation latérale



Type	Réf	Code	CR	€ HT
Mécanisme complet	38955010	<b>080513F</b>	P76	<b>41,63</b>

SIAMP

### MÉCANISME DE CHASSE COMPLET CLASSIC À TIRETTE 42C+15L

Bouton chromé à tirette évacuation totale - Hauteur : 255 à 455 mm - Trou de couvercle : Ø 10 à 42 mm - Livré avec vis de fixation du réservoir - Robinet flotteur, fermeture mécanique - Alimentation latérale



Type	Réf	Code	CR	€ HT
Mécanisme complet	38105007	<b>022123T</b>	P76	<b>33,99</b>

SIAMP

### MÉCANISME DE CHASSE COMPLET OPTIMA 50 À CÂBLE DOUBLE TOUCHE 50+95M

Bouton poussoir chromé double chasse - Hauteur : 272 à 465 mm - Trou de couvercle Ø 16 à 50 mm - Livré avec vis de fixation du réservoir - Robinet flotteur alimentation par flexible - Compact fermeture hydraulique - Alimentation latérale



Type	Réf	Code	CR	€ HT
Mécanisme complet	37960110	<b>776115J</b>	P76	<b>73,70</b>

## MÉCANISME SEUL

### ■ GEBERIT MÉCANISME SEUL NEMO DUO DOUBLE TOUCHE (IMPLUS290)

Universel, s'adapte à tout type de réservoirs céramique - Adaptable en hauteur - Tube de trop-plein adaptable en hauteur - Réglage possible des petits et grands volumes de chasse, selon le volume d'eau du réservoir

Type	Réf	Code	CR	€ HT
Mécanisme seul	282.300.21.2	<b>1370011</b>	P07	<b>59,91</b>



### ■ GEBERIT MÉCANISME SEUL NEMO SOLO SIMPLE TOUCHE (IMPLUS290)

Universel, s'adapte à tout type de réservoirs en céramique - Adaptable en hauteur - Volume chasse réglable - Tube de trop-plein réglable en hauteur - Avec fixation du couvercle

Type	Réf	Code	CR	€ HT
Mécanisme seul	282.000.21.3	<b>1370012</b>	P07	<b>56,06</b>



SIAMP

### MÉCANISME SEUL OPTIMA S DOUBLE TOUCHE 49S

Mécanisme double volume - Bouton poussoir chromé - Hauteur : 282 à 432 mm - Trou de couvercle Ø 16 à 50 mm - Curseur de petite chasse réglable de 2 à 4,5 l - Robinet flotteur compact - Alimentation latérale - Plage de fonctionnement de 0.5 à 16 bars

Type	Réf	Code	CR	€ HT
Mécanisme seul	32700010	<b>1167675</b>	P75	<b>49,26</b>



SIAMP

### MÉCANISME SEUL CLASSIC À TIRETTE 42C

Bouton à tirette évacuation totale - Hauteur réglable de 255 à 455 mm - Pour trou de couvercle Ø 10 à 42 mm - Hauteur surverse ajustable 180 à 240 mm - Vis de fixation du réservoir fourni - Bouton de commande chromé

Type	Réf	Code	CR	€ HT
Mécanisme seul	32425007	<b>213137J</b>	P75	<b>20,38</b>



SIAMP

### MÉCANISME SEUL CLASSIC ASPIRAMBO ASP43

Bouton à tirette évacuation totale - Livré avec vis de fixation du réservoir - Bouton de commande chromé

Type	Réf	Code	CR	€ HT
Mécanisme seul	32425310	<b>067158A</b>	P75	<b>30,52</b>



SIAMP

### MÉCANISME SIMPLE VOLUME À TIRETTE - CLASSIC 42B BOUTON BLANC

Classic 42B Bouton Blanc - Bouton à tirette évacuation totale - Hauteur réglable de 255 à 455 mm - Pour trou de couvercle diamètre 10 à 42 mm - Hauteur surverse ajustable 180 à 240 mm - Livré avec vis de fixation du réservoir

Type	Réf	Code	CR	€ HT
Mécanisme seul	32420007	<b>213136Y</b>	P76	<b>36,70</b>





### MÉCANISME COMPLET SWITCH 22A

Mécanisme complet à bouton poussoir interromptable Switch 22A - Longueur : 490 - Largeur : 410 - Hauteur : 370 mm



type	Réf	Code	CR	€ HT
Mécanisme seul	32225010	<b>2900920</b>	P74	<b>25,74</b>



### ROBINET FLOTTEUR QUIETO

Compact - Système d'ouverture différé - Hyper silencieux, classe acoustique 1 - Fermeture hydraulique - Anti-siphonnage



type	Réf	Code	CR	€ HT
Mécanisme seul	30778010	<b>2900924</b>	P74	<b>34,81</b>



### MÉCANISME DE CHASSE AVEC TROP PLEIN IDEAL STANDARD

Pour réservoir chasse Ideal Standard AM Actibloc R6577 - Siège laiton brut



Type	Réf	Code	CR	€ HT
Mécanisme seul	189800	<b>021607L</b>	P75	<b>47,80</b>



### MÉCANISME DE CHASSE SANS TROP PLEIN JACOB DELAFON

Pour réservoir chasse Jacob Delafon AM 74210 - Siège laiton brut



Type	Réf	Code	CR	€ HT
Mécanisme seul	188900	<b>067132A</b>	P75	<b>84,83</b>

## ROBINET FLOTTEUR



### ROBINET FLOTTEUR UNIFILL À ALIMENTATION LATÉRALE (IMPULS380)

Universel s'adapte à tout type de réservoir - Raccordement standard, embout laiton 3/8" - Encombrement réduit, compact, réglage facile - Fermeture hydraulique - Prise d'air pour éviter tout retour d'eau du réservoir vers le réseau d'alimentation



Type	Réf	Code	CR	€ HT
Robinet flotteur	281.002.00.1	<b>992996S</b>	P07	<b>34,15</b>



### ROBINET FLOTTEUR FORS À ALIMENTATION PAR LE BAS (IMPULS360)

Raccordement standard, embout laiton 3/8" - Réglage facile du niveau d'eau - Fermeture hydraulique : évite les coups de bélier - Prise d'air pour éviter tout retour d'eau du réservoir vers le réseau d'alimentation



Type	Réf	Code	CR	€ HT
Robinet flotteur	281.214.00.1	<b>992997D</b>	P07	<b>38,57</b>



### ROBINET FLOTTEUR TYPE 380

Robinet flotteur pour réservoir à encastré : - Alimentation latérale - 3/8" - Mamelon en laiton - Hauteur de remplissage réglable - Peut être monté à droite ou à gauche du réservoir - Pression dynamique : 0.1-10 bar - Bruit de conduite : entre 3 à 5 bar - Température maximale de stockage : 40°C - Température maximale de l'eau : 25°C - Débit calculé : 0.11 L/min - Pression d'écoulement minimale : 0.5 bar



type	Réf	Code	CR	€ HT
Robinet flotteur	240.705.00.1	<b>1976423</b>	P01	<b>50,63</b>



### ROBINET FLOTTEUR COMPACT 95L ALIMENTATION LATÉRALE

Compact fermeture hydraulique - Silencieux classe acoustique 1 - Alimentation latérale laiton 3/8" - Niveau d'eau réglable - Anti-siphonnage



Type	Réf	Code	CR	€ HT
Robinet flotteur	30950010	<b>029151D</b>	P74	<b>18,42</b>



### ROBINET FLOTTEUR STANDARD 15EL ALIMENTATION LATÉRALE

Fermeture mécanique - Alimentation latérale laiton 3/8" - Niveau d'eau réglable



Type	Réf	Code	CR	€ HT
Robinet flotteur	30100007	<b>0710900</b>	P76	<b>14,01</b>



### ROBINET FLOTTEUR COMPACT 99B ALIMENTATION PAR LE BAS

Compact fermeture hydraulique - Silencieux classe acoustique 1 - Alimentation par le bas laiton 3/8" - Niveau d'eau réglable - Anti-siphonnage



Type	Réf	Code	CR	€ HT
Robinet flotteur	30990010	<b>067156E</b>	P75	<b>28,78</b>

## ▶ ROBINET D'ARRÊT POUR WC

### LAITON CHROMÉ ÉQUERRE



#### ROBINET DE CHASSE ÉQUERRE 1/4 DE TOUR - NF ET ACS

Sortie 12 x 17 - Chromé



	Réf	Code	CR	€ HT
	NF741	<b>2272471</b>	P74	<b>6,27</b>

#### ROBINET DE CHASSE - MF

Avec presse-étoupe - Chromé



Finition	Diamètre	Diamètre	Réf	Code	CR	€ HT
Chrome	3/8"	12 x 17 mm	03921	<b>021289X</b>	P74	<b>4,66</b>

### LAITON CHROMÉ DROIT



#### ROBINET DE CHASSE DROIT 1/4 DE TOUR

Chromé



Filetage (mm)	Réf	Code	CR	€ HT
20 x 27	02267	<b>2274229</b>	P74	<b>7,23</b>



#### ROBINET DE CHASSE DROIT PRESSE-ÉTOUPE

Laiton - Finition chromée ou brute - Filetage 12 x 17 - 3/8"



Finition	Diamètre	Réf	Code	CR	€ HT
Chrome	3/8"	03926	<b>2274233</b>	P74	<b>11,53</b>
Brut	3/8"	03924	<b>2274237</b>	P75	<b>8,79</b>

## ▶ PIPE MANCHETTE ET RACCORD

### PIPE WC EXTENSIBLE



#### PIPE EXTENSIBLE COUDÉE MULTIPIPE

Ø 93/100 mm - Longueur extensible 235 à 380 mm



	Réf	Code	CR	€ HT
	214-MULTIPIPE	<b>1103330</b>	P75	<b>43,69</b>



#### PIPE EXTENSIBLE MULTIFORME

Ø 100/110 mm - Longueur extensible 280 à 650 mm



	Réf	Code	CR	€ HT
	214-MULTIFORME	<b>179563Z</b>	P74	<b>52,45</b>



#### PIPE EXTENSIBLE MULTIBATI

Pour WC suspendu Ø 100/110 mm - Longueur extensible 320 à 670 mm



	Réf	Code	CR	€ HT
	214-MULTIBATI	<b>758415X</b>	P75	<b>83,22</b>



#### FLEXIBLE D'ÉVACUATION DÉBIFLEX® GROS DÉBIT

À coller - Flexible longueur 3 ml - Évacuation rapide - Avec 2 raccords Ø 50 mâle - Ø 40 mâle - Usage domestique



	Réf	Code	CR	€ HT
	213-RLFL5003-4	<b>1216356</b>	P76	<b>85,45</b>



#### RACCORD À COLLER POUR DÉBIFLEX

Raccords découpables - Ø intérieur de 40 mm



Diamètre (mm)	Réf	Code	CR	€ HT
M50 / M40	213-EMCL50-40M	<b>1248161</b>	P76	<b>6,77</b>
M50 / F40	213-EMCL50-40F	<b>1257132</b>	P76	<b>6,59</b>

### RACCORD ET FLEXIBLE D'ÉVACUATION TOUFLEX



#### FLEXIBLE D'ÉVACUATION TOUTFLEX® Ø 40

Intérieur lisse - Paroi et jonc du tube : PVC - Résistance température : - Mini : - 5° C / Maxi : 75° C



Finition	Diamètre (mm)	Réf	Code	CR	€ HT
Blanc	40	215-RLFL4030	<b>557299J</b>	P74	<b>7,82</b>

tereva-direct.fr

Une livraison adaptée à vos besoins



Commande prête en 10 min, pas une de plus !

SEULEMENT CHEZ TÈRÈVA !



Livraison urgente J+1 avant 9h



Livraison standard 24h à 48h



Livraison personnalisée

têrêva direct



**RACCORD À COLLER MÂLE POUR TOUTFLEX**

Pour flexible d'évacuation



Diamètre (mm)	Réf	Code	CR	€ HT
32	215-EMCL32	<b>557301F</b>	P76	<b>2,53</b>
40	215-EMCL40	<b>557302Q</b>	P74	<b>2,35</b>



**RACCORD À COLLER FEMELLE**

Pour flexible d'évacuation Ø 40 mm



Diamètre (mm)	Réf	Code	CR	€ HT
40	215-EMCL40F	<b>557303B</b>	P76	<b>3,90</b>



**RACCORD À VISSER ÉCROU FEMELLE**

Pour flexible d'évacuation Ø 40 mm



Diamètre (mm)	Réf	Code	CR	€ HT
42	215-EMVS1/2	<b>557305X</b>	P76	<b>6,03</b>
33	215-EMVS1/4	<b>557304M</b>	P76	<b>6,03</b>
26	215-EMVS1	<b>1103332</b>	P76	<b>7,84</b>

**VIDAGE PRÉMONTÉ TOUTFORME TUBE EXTENSIBLE 280 À 650**



**VIDAGE TOUTFORME RACCORDS À COLLER MM 32 MM**

Raccord mâle à coller Ø 32 mm avec tube Ø 40 mm - Flexible d'évacuation longueur 650 mm



Réf	Code	CR	€ HT
216-403-75	<b>557307T</b>	P75	<b>19,86</b>



**VIDAGE TOUTFORME RACCORDS À COLLER M 32 MM À VISSER F 32 MM**

Raccord mâle à coller Ø 32 mm - Flexible d'évacuation longueur 650 mm



Réf	Code	CR	€ HT
216-401-75	<b>557306I</b>	P76	<b>21,76</b>



**VIDAGE TOUTFORME RACCORDS À COLLER MM 40 MM**

Raccord mâle à coller Ø 40 mm - Flexible d'évacuation longueur 650 mm



Diamètre (mm)	Réf	Code	CR	€ HT
40	216-415-75	<b>557310A</b>	P75	<b>21,15</b>



**VIDAGE TOUTFORME RACCORDS À COLLER MF Ø 40 MM**

Raccord femelle à coller Ø 40 mm - Flexible d'évacuation longueur 650 mm



Diamètre (mm)	Réf	Code	CR	€ HT
40	216-416-75	<b>557311L</b>	P75	<b>21,66</b>



**VIDAGE TOUTFORME RACCORDS À COLLER M 40 MM À VISSER F 40 MM**

Raccord mâle à coller Ø 40 mm - Flexible d'évacuation longueur 650 mm



Diamètre (mm)	Réf	Code	CR	€ HT
40	216-411-75	<b>557308E</b>	P76	<b>21,76</b>

**MANCHON D'ADAPTATION SERTUBE**



**MANCHON D'ADAPTATION SERTUBE® - POUR TUBES Ø 22 À 32 MM - SUR TUBES Ø 32 ET 40 MM**



Forme	Réf	Code	CR	€ HT
Manchon	213-RRE3232	<b>758416I</b>	P76	<b>19,09</b>



**MANCHON D'ADAPTATION SERTUBE® - POUR TUBES Ø 32 À 40 MM - SUR TUBES Ø 40 ET 50 MM**



Forme	Réf	Code	CR	€ HT
Manchon	213-RRE4040	<b>758417T</b>	P76	<b>30,01</b>

**ÉVACUATION MULTICOUDE**



**RACCORD EXTENSIBLE MF MULTICOUDE®**

Longueur 270 à 650 mm - Pour canalisations - Renfort acier - Forme spiralée - Montage facile.



Dimensions (mm)	Forme	Type	Diam. (mm)	Réf	Code	CR	€ HT
L. 230 1 2	Raccord extensible	A coller	32-40	211-MULTI340-MF	<b>1216359</b>	P76	<b>21,51</b>
L. 650 1 2	Raccord extensible	A coller	93-100	211-MULTICOUDE	<b>1103466</b>	P76	<b>55,04</b>



**RACCORD EXTENSIBLE MM MULTICOUDE® Ø 32-40 MM**

Longueur 190 à 290 mm - Pour canalisations - Renfort acier - Forme spiralée - Montage facile



Forme	Type	Diamètre (mm)	Réf	Code	CR	€ HT
Raccord extensible	Mâle / mâle	32	211-MULTI332-MM	<b>1216361</b>	P76	<b>21,51</b>



**RACCORD EXTENSIBLE FF MULTICOUDE®**

Pour canalisations - Renfort acier - Forme spiralée - Montage facile.



Forme	Type	Diam. (mm)	Diam. 2 (mm)	Réf	Code	CR	€ HT
Raccord extensible 1	A coller	32	40	211-MULTI340-FF	<b>1216360</b>	P76	<b>21,51</b>



CLAPET DE VENTILATION



CLAPET VENTILATION VENTILO® À COLLER

Diamètre (mm)	Réf	Code	CR	€ HT
40	210-SAC-VKC40	993661B	P76	25,11

CLAPET AÉRATEUR



CLAPET AÉRATEUR VENTILO® À COLLER - POUR COLONNE DE CHUTE

Finition	Réf	Code	CR	€ HT
Gris	210-RES-VAC100	2136977	P75	69,39



CLAPET AÉRATEUR VENTILO® À COLLER - AVANT APPAREIL SANITAIRE

Finition	Diamètre (mm)	Réf	Code	CR	€ HT
Blanc	32 / 40	210-SAC-VAC3240	993656Y	P75	21,11
Blanc	50	210-SAC-VAC50	993658U	P76	34,79



BAGUE D'AJUSTEMENT

Pour clapet ventilateur 210 RES VAC 100

Diamètre (mm)	Réf	Code	CR	€ HT
110 - 75	210-B11075-MF	2136978	P75	6,05
110 - 80	210-B11080-MF	2136979	P75	6,05

CLAPET ÉQUILIBREUR



CLAPET ÉQUILIBREUR DE PRESSION BLANC

Étanchéité totale et durable - Débit exceptionnel : 11 l/sec - Validé par un DTA délivré par le CSTB n°14/11-1696 - Résiste au gel (-20°C) - Utilisation sans risque en combles

Dimensions (mm)	Type	Diamètre (mm)	Réf	Code	CR	€ HT
H.105xL.86xl.76	Clapet aérateur de pression	40 - 50	CEP4050	1174658	P76	43,39
H.190xL.147xl.132	Clapet équilibreur de pression	100 - 110	CEP100	1174659	P74	123,44

MANCHETTE WC



MANCHETTE WC COURTE

Sortie droite injectée en PVC blanc - Equipée d' un joint élastomère conforme à la norme NF EN 681 - Elle peut être collée sur le réseau d'évacuation afin de réaliser un raccordement WC - Un côté emboîtable; un côté joint - Classement au feu NF-Me



Diamètre (mm)	Ø mini (mm)	Ø maxi (mm)	Réf	Code	CR	€ HT
75	60	80	QW99	445498Y	P76	18,10
100	65	95	QW11	027433H	P76	20,44
100	85	107	QW33	027436O	P74	12,68
100<n>	110	135	QW77	106896G	P76	22,77



MANCHETTE WC LONGUE

Mâle droite - PVC M1 collable

Longueur (mm)	Diamètre (mm)	Ø mini (mm)	Ø maxi (mm)	Réf	Code	CR	€ HT
400	100	85	107	QW3340	365223L	P76	37,74



MANCHETTE WC RECOUPABLE

Manchette de raccordement Ø 100 en PVC blanc, avec joint élastomère conforme à la norme NF EN 681 - Destinée aux raccordement pour WC 1 partie mâle Ø 100 (57 mm) 1 emboîture munie du joint pouvant accueillir : mini Ø 85 - maxi Ø 107 - Longueur : 175 mm - Possibilité de recouper la manchette afin d' obtenir une longueur de 146 mm ou 117 mm - Classement au feu NF-M1.

Diamètre (mm)	Ø mini (mm)	Ø maxi (mm)	Réf	Code	CR	€ HT
100	85	107	USRW34	071056E	P76	25,98



MANCHETTE WC EXCENTRÉE

Sortie droite injectée en PVC blanc - Équipée d' un joint élastomère conforme à la norme NF EN 681 - Elle peut être collée sur le réseau d'évacuation afin de réaliser un raccordement WC - Cette sortie à la particularité d'être excentrée, ce qui permet de rectifier un mauvais alignement - Un côté raccord et un côté joint pouvant accueillir un raccordement de Ø mini 85 jusqu' à Ø maxi 107 - Classement au feu NF-Me.



Diamètre (mm)	Ø mini (mm)	Ø maxi (mm)	Réf	Code	CR	€ HT
93	85	107	USRW3E	075637H	P75	29,45
100	85	107	QW810E	060780Q	P75	30,47



MANCHETTE WC COURTE

Manchette courte femelle - Mâle droite - Ø 100 mm - PVC M1 collable



Diamètre (mm)	Ø mini (mm)	Ø maxi (mm)	Réf	Code	CR	€ HT
100	85	107	92301007	188563R	P75	6,18



### MANCHETTE WC LONGUE

Mâle droite - PVC M1 collable



Diamètre (mm)	Ø mini (mm)	Ø maxi (mm)	Réf	Code	CR	€ HT
100	85	107	92300007	<b>350274W</b>	P75	<b>13,77</b>



### MANCHETTE WC EN EVA

Manchon de raccordement droit - Femelle mâle



Diamètre (mm)	Ø mini (mm)	Ø maxi (mm)	Réf	Code	CR	€ HT
90	85	107	92000307	<b>059314K</b>	P76	<b>15,94</b>
100	85	107	92000607	<b>059315V</b>	P76	<b>12,93</b>



### MANCHETTE WC EN EVA EXCENTRÉE

Droit excentré - Femelle mâle



Diamètre (mm)	Ø mini (mm)	Ø maxi (mm)	Réf	Code	CR	€ HT
90	85	107	92000807	<b>084686S</b>	P76	<b>15,85</b>
100	85	107	92000707	<b>059316G</b>	P76	<b>12,73</b>

### PIPE WC



#### PIPE WC LONGUE - COUDÉE

Pipe longue injectée en PVC blanc - Équipée d'un joint élastomère conforme à la norme NF EN 681 - Elle peut être collée sur le réseau d'évacuation afin de réaliser un raccordement WC - Un embout mâle emboîtable et un embout coudé avec joint - Classement feu NF-Me



Longueur (mm)	Diamètre (mm)	Ø mini (mm)	Ø maxi (mm)	Réf	Code	CR	€ HT
300	100	85	107	CTW3330	<b>028778I</b>	P76	<b>34,18</b>
350	100	85	107	PIPUNIC	<b>180341D</b>	P74	<b>26,28</b>
400	90	65	95	UCTW2240	<b>091637N</b>	P76	<b>41,10</b>
400	100	85	85	UCTW3340	<b>027437Z</b>	P75	<b>30,18</b>
400	93	85	85	CTW5540	<b>437552E</b>	P74	<b>33,36</b>



#### PIPE WC LONGUE AVEC PIQUAGE

Ø 40 injectée en PVC blanc L 400 mm - Avec joint élastomère - 1 embout mâle emboîtable Ø 100 et 1 embout coudé avec joint pouvant accueillir un raccordement de Ø mini 65 jusqu'à Ø maxi 95 un piquage femelle Ø 40 - Classement feu NF-Me



Longueur (mm)	Diamètre (mm)	Ø mini (mm)	Ø maxi (mm)	Réf	Code	CR	€ HT
400	100	85	107	UCTWP40	<b>067414I</b>	P75	<b>42,73</b>



#### PIPE WC COUDÉE COURTE MÂLE

Pipe courte injectée en PVC blanc - Equipée d'un joint élastomère conforme à la norme NF EN 681. - Elle peut être collée sur le réseau d'évacuation afin de réaliser un raccordement WC. - 1 embout mâle emboîtable d'un Ø 93 1 embout coudé avec Joint pouvant accueillir un raccordement de Ø mini 85 jusqu'à Ø maxi 107. - Classement feu NF-Me



Ø mini (mm)	Ø maxi (mm)	Réf	Code	CR	€ HT
85	107	1CW55	<b>494350C</b>	P74	<b>26,81</b>
85	107	CW33	<b>027435D</b>	P76	<b>26,84</b>



#### PIPE WC COUDÉE COURTE FEMELLE

Pipe courte femelle de 22°30 à 90°, injectée en PVC blanc - Equipée d'un joint élastomère conforme à la norme NF EN 681. - Elle peut être collée sur le réseau d'évacuation afin de réaliser un raccordement WC. - Un embout femelle d'un Ø 100 un embout coudé avec joint pouvant accueillir un raccordement de Ø mini 85 jusqu'à Ø maxi 107. - Classement feu NF-Me.



Angle (°)	Diamètre (mm)	Ø mini (mm)	Ø maxi (mm)	Réf	Code	CR	€ HT
22.3	100	85	107	CW233F	<b>219101P</b>	P76	<b>26,84</b>
45	100	85	107	CW433F	<b>027442C</b>	P76	<b>26,84</b>
90	100	85	107	1CW933F	<b>027444Y</b>	P75	<b>23,19</b>



#### PIPE WC COURTE MÂLE VERTICALE

Avec joint en élastomère blanc - Une sortie mâle, une sortie avec joint pouvant accueillir Ø mini 95 / Ø maxi 116 mm



Diamètre (mm)	Ø mini (mm)	Ø maxi (mm)	Réf	Code	CR	€ HT
80	95	116	CWP38	<b>348923H</b>	P76	<b>73,70</b>
100	95	116	CWP33	<b>078278Q</b>	P76	<b>52,85</b>



#### PIPE WC ORIENTABLE

Injectée en PVC blanc et muni d'un joint élastomère blanc - Pipe orientable - Un côté raccord emboîtable Ø 100 mm, un côté joint pouvant accueillir un diamètre de sortie de cuvette minimum Ø 85 mm, maximum Ø 107 mm.



Diamètre (mm)	Réf	Code	CR	€ HT
100	1PWOR	<b>084985F</b>	P74	<b>34,76</b>



#### PIPE WC SOUPLE

Pour cuvette WC - En amont : 1 embout femelle droit avec joint en élastomère blanc (Ø mini 85 mm, Ø maxi 107 mm) fixé par bague - En aval : 1 embout mâle en PVC - Pour Ø 100 et 93.



Longueur (mm)	Ø mini (mm)	Ø maxi (mm)	Réf	Code	CR	€ HT
440	85	107	1DEAFLEX	<b>421843B</b>	P74	<b>78,45</b>
570	85	107	1REAFLEX	<b>052740C</b>	P75	<b>89,91</b>



#### PIPE COURTE WC FEMELLE AVEC PIQUAGE

En PVC - Assemblage par joint - Femelle Ø 40 mm



Dimensions (mm)	Forme	Diamètre (mm)	Diamètre	Réf	Code	CR	€ HT
87/107	Coude	100	40	CWP40	<b>126562Z</b>	P17	<b>33,92</b>



**MANCHETTE WC COURTE FEMELLE**

Sortie droite injectée en PVC blanc  
Equippée d'un joint élastomère conforme à la norme NF EN 681  
1 côté emboîtable / 1 côté joint  
Classement au feu NF-Me



Hauteur (cm)	Diamètre (mm)	Ø mini (mm)	Ø maxi (mm)	Réf	Code	CR	€ HT
14	100	85	107	QWF33	<b>2900786</b>	P76	<b>23,14</b>



**MANCHETTE WC COURTE**

Sortie droite injectée en PVC blanc - Equipée d' un joint élastomère conforme à la norme NF EN 681 - Elle peut être collée sur le réseau d'évacuation afin de réaliser un raccordement WC - Un côté emboîtable; un côté joint - Classement au feu NF-Me



Diamètre (mm)	Ø mini (mm)	Ø maxi (mm)	Réf	Code	CR	€ HT
90	85	107	QW66	<b>2900787</b>	P76	<b>19,03</b>



**ROSACE POUR PIPE DE WC**

Rosace diamètre 100 mm pour pipe de WC

Ø mini (mm)	Réf	Code	CR	€ HT
100	RTW	<b>2900800</b>	P76	<b>3,61</b>



**PIPE WC LONGUE - MÂLE COUDÉE À 90°**

PVC M1 collable

Longueur (mm)	Angle (°)	Ø mini (mm)	Ø maxi (mm)	Réf	Code	CR	€ HT
350	90	85	107	92200007	<b>1885626</b>	P74	<b>8,61</b>



**PIPE WC LONGUE AVEC PIQUAGE- MÂLE COUDÉE À 90°**

Avec repiquage femelle Ø 40 mm - PVC M1 collable

Diamètre (mm)	Réf	Code	CR	€ HT
100	92200107	<b>2197106</b>	P75	<b>13,40</b>



**PIPE WC COURTE MÂLE**

Mâle coudée à 90° - PVC M1 collable

Diamètre (mm)	Réf	Code	CR	€ HT
100	92202007	<b>188564C</b>	P75	<b>10,39</b>



**PIPE WC COURTE FEMELLE**

Femelle coudée à 90° - PVC M1 collable

Diamètre (mm)	Réf	Code	CR	€ HT
100	92201007	<b>188565N</b>	P75	<b>9,49</b>



**PIPE WC COURTE MÂLE AVEC PIQUAGE**

Mâle coudée à 90° - Avec repiquage femelle Ø 40 mm - PVC M1 collable

Diamètre (mm)	Réf	Code	CR	€ HT
100	92202107	<b>219712C</b>	P76	<b>11,73</b>



**PIPE WC COURTE FEMELLE AVEC PIQUAGE**

Femelle coudée à 90° - Avec repiquage femelle Ø 40 mm - PVC M1 collable

Diamètre (mm)	Réf	Code	CR	€ HT
100	92201107	<b>219711R</b>	P76	<b>10,50</b>



**MANCHON DE RÉPARATION**

Pour tube d'évacuation Ø 100 mm non manchonné - PVC M1 collable

Diamètre (mm)	Réf	Code	CR	€ HT
100	92303001	<b>190189P</b>	P76	<b>3,70</b>



▶ ACCESSOIRES TOILETTE

ENSEMBLE HYGIÉNIQUE



**KIT HYGIÈNE WC AVEC DOUCHETTE CHROMÉE**

Ensemble hygiénique composé de 2 robinets sur 1 seul corps métal chromé (1 robinet pour le WC + 1 robinet pour la douche)  
- Support fixe ABS - Douchette à gâchette ABS - Flexible Double agrafage haute résistance, en 1m25 (85 bar à 23°C – Traction maxi 35kg), idéal face aux oublis éventuels de fermeture du robinet  
- Installation sur alimentation 3/8" traditionnellement utilisée pour le réservoir WC, idéal en rénovation



Douchette	Type de support	Coloris	Modèle	Code	CR	€ HT
1 jet	Mural fixe	Chrome	CALU60001	<b>2864099</b>	P48	<b>47,50</b>

## ► ABATTANT POUR WC

### BOIS COMPOSITE



#### ABATTANT MAZU BOIS

En bois composite et laqué, bactéricide, incassable.  
- Charnière individuelle ajustable en acier inoxydable  
- Fixation par le dessus - Dim : L. 440 à 460 mm et l. 380 mm - Entraxe : 120 à 180 mm



Fixation	Matière	Type de fixation	Coloris	Modèle	Code	CR	€ HT
Par le dessus	Bois composite	Acier inoxydable	Blanc	MAZU50127	<b>1692644</b>	P48	<b>66,10</b>



#### ABATTANT MAZU BOIS COMPRESSÉ

Charnières en métal - L. 425 X 370 mm



Fixation	Matière	Type de fixation	Coloris	Modèle	Code	CR	€ HT
Par le dessous	Bois compressé	Métal	Blanc	MAZU50093	<b>2850974</b>	P48	<b>31,10</b>

### BOIS RÉTICULÉ



#### ABATTANT ARIANE

Charnière inox système clip en résine - Entraxe 90 à 220 mm - Vissage sur le dessus de la cuvette - Avec couvercle - Descente manuelle et déclipable



Fixation	Matière	Type de fixation	Coloris	Réf	Code	CR	€ HT
Par le dessus	Bois réticulé®	Acier inoxydable	Blanc	7AR00010701	<b>066175D</b>	P74	<b>119,10</b>

### DOUBLE BOIS COMPRESSÉ



#### ABATTANT MARINE

Charnière et capots en polypropylène - Entraxe 135 à 170 mm - Utilisation en habitat privé exclusivement



Fixation	Matière	Type de fixation	Coloris	Réf	Code	CR	€ HT
Par le dessus	Polypropylène	Inox	Blanc	7MA0001	<b>533043F</b>	P74	<b>40,06</b>

### DOUBLE THERMOSOUPLE



#### ABATTANT BRIU THERMOSOUPLE

Dormant réglable réversible - Charnières plastique à fixation rapide - L. 435 X l. 375 mm - Incassable



Fixation	Matière	Type de fixation	Coloris	Modèle	Code	CR	€ HT
Par le dessous	Thermoplastique	Acétal	Blanc	BRIU30020	<b>2850972</b>	P48	<b>11,75</b>

### DOUBLE THERMODUR



#### ABATTANT BELO SLIM

Déclipable - Fermeture ralentie - Charnière inox - Fixations par le dessus - L. 457 X l. 364 mm - Antibactérien - Pour cuvettes Belo



Fixation	Matière	Type de fixation	Coloris	Modèle	Code	CR	€ HT
Par le dessus	Thermodur	Inox	Blanc	BEL025010	<b>2850967</b>	P48	<b>91,00</b>



#### ABATTANT ARBO - FERMETURE RALENTIE

Déclipable - Fermeture ralentie - Charnière inox - Fixations par le dessus - L. 455 X l. 360 mm - Antibactérien



Fixation	Matière	Type de fixation	Coloris	Modèle	Code	CR	€ HT
Par le dessus	Thermodur	Acier inoxydable	Blanc	ARBO13016	<b>2850963</b>	P48	<b>89,00</b>



#### ABATTANT ARBO PMR

Déclipable - Charnières inox renforcées - Fixations par le dessus - L. 455 X l. 360 mm - Cales de maintien pour éviter le déplacement latéral de l'abattant sur la cuvette - Antibactérien - Pour cuvettes Arbo et Belo



Fixation	Matière	Type de fixation	Coloris	Modèle	Code	CR	€ HT
Par le dessus	Thermodur	Acier inoxydable	Blanc	ARBO13024	<b>2850962</b>	P48	<b>64,00</b>



#### ABATTANT CALU THERMODUR PMR

Adaptés aux PMR, avec 2 câbles de maintien. Permet d'éviter le déplacement latéral de l'abattant sur la cuvette - Charnières individuelles réglables en acier inoxydable - L. 445 x l. 373 mm - Fixation renforcée avec semelles antidérapantes - Antibactérien



Fixation	Matière	Type de fixation	Coloris	Modèle	Code	CR	€ HT
Par le dessous	Thermodur	Acier inoxydable	Blanc	CALU40128	<b>2850973</b>	P48	<b>65,00</b>



#### ABATTANT ARBO - FERMETURE RALENTIE

Déclipable - Fermeture ralentie - Charnière inox - Fixations par le dessus - L. 455 X l. 360 mm - Antibactérien



Fixation	Matière	Type de fixation	Coloris	Modèle	Code	CR	€ HT
Par le dessus	Thermodur	Acier inoxydable	Blanc	ARBO16027	<b>3080739</b>	P48	<b>55,00</b>



**ABATTANT MAZU THERMO**

En résine thermodurcissable, inrayable - Fixation par le dessus réglable en acier inoxydable - Fermeture ralentie - Déclipsable - Dim : L 450 mm et l 376 mm, angle d'ouverture 110° - Entraxe : 80 à 175 mm



Fixation	Matière	Type de fixation	Coloris	Modèle	Code	CR	€ HT
Par le dessus	Résine thermodurcissable	Acier inoxydable	Blanc	MAZU50119	<b>1692643</b>	P48	<b>49,85</b>



**ABATTANT CALU**

En résine thermodurcissable - Dim : L 443 mm et l 372 mm - Entraxe de fixation de 155 mm - Charnière individuelle en acier inoxydable



Fixation	Matière	Type de fixation	Coloris	Modèle	Code	CR	€ HT
Par le dessus	Résine thermodurcissable	Acier inoxydable	Blanc	CALU40110	<b>1692642</b>	P48	<b>27,10</b>



**ABATTANT VENCE PREMIUM**

Fermeture ralentie, déclipsable - Fixation par le dessus - Charnières individuelles réglables en acier inoxydable - Inrayable - S'adapte sur le WC Odéon Up de chez Jacob Delafon - Antibactérien



Fixation	Matière	Type de fixation	Coloris	Réf	Code	CR	€ HT
Par le dessus	Thermodur	Acier inoxydable	Blanc	95900510	<b>2088247</b>	P11	<b>67,60</b>

**DOUBLE THERMOPLASTIQUE**



**ABATTANT MONTE-CARLO 3**

Thermoplastique, polypropylène antistatique - Incassable - Fixation par dormant réglable - Fixations rapides en plastique



Fixation	Matière	Type de fixation	Coloris	Réf	Code	CR	€ HT
Dormant	Thermoplastique	Polyamide	Blanc	45525118	<b>1157636</b>	P74	<b>24,87</b>



**ABATTANT MONACO**

Charnières à dormant ajustables - Fixations rapides en nylon - Inrayable teinté dans la masse - En polypropylène incassable



Fixation	Matière	Type de fixation	Coloris	Réf	Code	CR	€ HT
Dormant	Polypropylène	Plastique	Blanc	48710101	<b>1122725</b>	P74	<b>11,78</b>



**ABATTANT OPIO**

Thermoplastique - Charnière individuelle ajustable en acier inoxydable - Blanc - Dim : 42,2 x 36,7 cm



Fixation	Matière	Type de fixation	Coloris	Réf	Code	CR	€ HT
Par le dessous	Polypropylène	Inox	Blanc	47105610	<b>2900926</b>	P74	<b>42,40</b>

**SIMPLE BOIS RÉTICULÉ**



**ABATTANT TRADITION SIMPLE**

Charnière en inox entraxe 130 à 170 mm - Vis en inox - Sans couvercle



Fixation	Matière	Type de fixation	Coloris	Réf	Code	CR	€ HT
Par le dessus	Bois réticulé®	Inox	Blanc	7TS00010106	<b>0222620</b>	P74	<b>59,13</b>



**ABATTANT TRADITION ANTI-CONTACT SIMPLE**

Charnière en inox entraxe 130 à 170 mm - Vis en inox - Dormants blancs ou noirs - Sans couvercle



Fixation	Matière	Type de fixation	Coloris	Réf	Code	CR	€ HT
Par le dessus	Bois réticulé®	Inox	Blanc	7AS00010106	<b>144126K</b>	P74	<b>59,11</b>

**FIXATIONS POUR ABATTANT**



**FIXATIONS UNIVERSELLES - POUR ABATTANT**



Réf	Code	CR	€ HT
41044020	<b>022248Q</b>	P75	<b>2,65</b>

# grandbains

Du grand art. [grandbains.fr](http://grandbains.fr)

Votre expert  
salle de bains

Salle de bains
 Accessoires
 Carrelage



# Accessoires toilette et miroiterie

Accessoires de toilette classique .....	149
Miroiterie.....	150



Consultez votre Agence ou  
[tereva-direct.fr](http://tereva-direct.fr) pour connaître la  
disponibilité des produits  
ou vos prix nets\*

\*ouverture de compte obligatoire

CLASSIQUE



**DISTRIBUTEUR DE PAPIER WC ROULEAU**

Acier époxy blanc - Rouleau plastique noir



Hauteur (mm)	Matière	Coloris	Réf	Code	CR	€ HT
56	Acier	Blanc	823728	<b>1042125</b>	P11	<b>16,44</b>



**PORTE-BALAYETTE**

Hauteur 370 mm



Matière	Coloris	Réf	Code	CR	€ HT
Polypropylène	Blanc	823109	<b>753754Y</b>	P11	<b>12,49</b>



**PORTE-SERVIETTES CLASSIQUE 1 BARRE FIXE**

Tube acier chromé - Ø 14 mm - Longueur 400 mm



Longueur (mm)	Matière	Coloris	Réf	Code	CR	€ HT
400	Acier	Chrome	822213	<b>2815571</b>	P11	<b>15,60</b>



**CONSOLE POUR TABLETTE LAVABO VIS AVANT**

Largeur maximum 120 mm - Épaisseur maximum 8,5 mm



Finition	Hauteur (mm)	Longueur (mm)	Réf	Code	CR	€ HT
Chrome	56	128	006021	<b>021743Z</b>	P11	<b>6,79</b>



**PORTE-PEIGNOIR 1 TÊTE**

Ø 59 mm - Fixation apparente



Hauteur (mm)	Matière	Coloris	Réf	Code	CR	€ HT
70	Laiton nickelé	Chrome	003731	<b>040789X</b>	P11	<b>16,02</b>



**CROCHET PORTE-GANT 1 TROU**

44 x 19 mm



Hauteur (mm)	Matière	Coloris	Réf	Code	CR	€ HT
19	Zamak	Chrome	003711	<b>0217420</b>	P11	<b>6,79</b>

**DELABIE**

**DISTRIBUTEUR DE PAPIER WC ROULEAU**

Couvercle monobloc articulé - Mandrin solidaire antivol en polycarbonate : incassable - Finition Inox 304 poli brillant - Fixations invisibles - Dimensions : 119 x 140 mm



Hauteur (mm)	Matière	Coloris	Réf	Code	CR	€ HT
80	Inox 304	Inox poli brillant	566	<b>1245148</b>	P35	<b>28,05</b>

**DELABIE**

**PORTE-SERVIETTES 2 BARRES FIXE**

Tube Ø 20 mm et 16 mm - Longueur 600 mm - Finition inox 304 bactériostatique poli brillant - Fixations invisibles



Longueur (mm)	Matière	Coloris	Réf	Code	CR	€ HT
600	Inox	Inox poli brillant	510790P	<b>2072040</b>	P34	<b>55,72</b>

**DELABIE**

**PATÈRE VIRGULE**

Tube Ø 20 mm - Fixations invisibles



Matière	Coloris	Réf	Code	CR	€ HT
Inox	Blanc	4043EW	<b>1257091</b>	P35	<b>13,85</b>

**DELABIE**

**PATÈRE VIRGULE LONGUE**

Tube Ø 20 mm - Fixations invisibles



Matière	Coloris	Réf	Code	CR	€ HT
Inox	Blanc	4047EW	<b>1257092</b>	P35	<b>15,56</b>

**DELABIE**

**PATÈRE VIRGULE INOX BRILLANT**

Modèle court



Longueur (mm)	Matière	Coloris	Réf	Code	CR	€ HT
73	Inox poli	Inox poli	4043P	<b>1245139</b>	P35	<b>15,35</b>



**DISTRIBUTEUR PAPIER WC ROULEAU**



Matière	Coloris	Réf	Code	CR	€ HT
Acier	Chrome	823512	<b>753752C</b>	P11	<b>11,31</b>

MIROIR RECTANGULAIRE



MIROIR RECTANGULAIRE

Épaisseur 5 mm - Bords polis



Hauteur (cm)	Largeur (cm)	Réf	Code	CR	€ HT
48	36	SAN04836	<b>1409383</b>	P75	<b>21,90</b>
54	39	SAN05439	<b>1409384</b>	P75	<b>26,47</b>
60	42	SAN06042	<b>1409385</b>	P75	<b>29,81</b>
69	45	SAN06945	<b>1409386</b>	P75	<b>41,01</b>
75	54	SAN07554	<b>1409387</b>	P75	<b>50,96</b>
60	80	SAN08060	<b>1409388</b>	P75	<b>61,72</b>
90	60	SAN09060	<b>1409389</b>	P75	<b>66,76</b>
100	60	SAN10060	<b>2017678</b>	P75	<b>73,59</b>



PATTE À GLACE FIXATION RONDE

Forme ronde, Ø 20 mm - Aspect chromé - Boîte de 4 pièces



Réf	Code	CR	€ HT
RCH	<b>1409390</b>	P75	<b>15,42</b>

ETAGÈRE VERRE



ETAGÈRE EN VERRE TREMPÉ

Épaisseur 5 mm - Bords polis - Vendu sans support



Largeur (mm)	Longueur (mm)	Matière	Réf	Code	CR	€ HT
120	500	Verre trempé	TAB5012	<b>1409392</b>	P75	<b>16,29</b>
120	600	Verre trempé	TAB6012	<b>1409393</b>	P75	<b>18,63</b>



PATTE À GLACE EXTENSIBLE

Inox - Boîte de 4 pièces



Réf	Code	CR	€ HT
EXTS	<b>1409391</b>	P75	<b>7,51</b>



SUPPORT DE TABLETTE EXTENSIBLE

En inox - Extensible de 12 à 16 cm - Lot de 2



Matière	Coloris	Réf	Code	CR	€ HT
Inox	Inox brillant	SUPEXT	<b>2017679</b>	P75	<b>25,53</b>



Tout Téréva en un 1 clic

- ✓ Prix personnalisés
- ✓ Stocks garantis
- ✓ Disponibilité en temps réel

Plus de 40 000 articles en ligne !



sur **tereva-direct.fr**

P





# Cuisine et robinetterie

Évier grès.....	152
Évier de synthèse.....	153
Évier inox.....	156
Meuble sous-évier mélaminé.....	159
Meuble sous-évier métal.....	161
Cuisinette.....	161
Meuble de cuisine.....	162
Mitigeur mécanique.....	163
Mélangeur.....	167
Robinet d'évier.....	168
Vidage et siphon pour évier.....	168



Consultez votre Agence ou  
[tereva-direct.fr](http://tereva-direct.fr) pour connaître la  
disponibilité des produits  
ou vos prix nets\*

\*ouverture de compte obligatoire

À ENCASTRER

■ GEBERIT

ÉVIER VALLAURIS 1 À ENCASTRER - 1 CUVE  
1 ÉGOUTTOIR

En céramique - Réversible - Avec trop-plein et bonde à bouchon



Dimensions (L x l) (cm)	Profondeur de cuve (mm)	Coloris	Réf	Code	CR	€ HT
92 x 50	200	Blanc	00681000000	<b>3055415</b>	P33	<b>253,36</b>

■ GEBERIT

ÉVIER VALLAURIS 2 À ENCASTRER - 2 CUVES  
1 ÉGOUTTOIR

Céramique - 112 cm réversible - 2 cuves 1 égouttoir - Avec trop-plein et bondes à bouchon et raccord entre cuves



Dimensions (L x l) (cm)	Profondeur de cuve (mm)	Coloris	Coté égouttoir	Réf	Code	CR	€ HT
112 x 50	180	Blanc	Réversible	00680000000	<b>3055414</b>	P33	<b>267,90</b>

■ GEBERIT

ÉVIER RODEZ À POSER - 1 CUVE 1 ÉGOUTTOIR

En céramique - Réversible - Avec trop-plein et bonde à bouchon



Dimensions (L x l) (cm)	Profondeur de cuve (mm)	Coloris	Coté égouttoir	Réf	Code	CR	€ HT
80 x 60	200	Blanc	Réversible	00693000000	<b>3055419</b>	P33	<b>335,39</b>

■ GEBERIT

ÉVIER ROYAT À POSER 120 - 1 CUVE  
1 ÉGOUTTOIR

En céramique - Réversible - Spécial pour intégration d'un lave-vaisselle - Avec trop-plein et bonde à bouchon



Dimensions (L x l) (cm)	Profondeur de cuve (mm)	Coloris	Réf	Code	CR	€ HT
120 x 60	170	Blanc	00694000000	<b>3055420</b>	P33	<b>421,57</b>

■ GEBERIT

CUVE-ÉVIER VEXIN

A encastrer - Ronde Ø 45,5 cm - Bonde inox Ø 62 à bouchon - Trop-plein avec grille inox



Dimensions (L x l) (cm)	Profondeur de cuve (mm)	Coloris	Réf	Code	CR	€ HT
Ø 45,5	170	Blanc	00673000000	<b>3055412</b>	P34	<b>313,59</b>

■ GEBERIT

CUVE-ÉVIER VEZELAY

Avec trop-plein et bonde à bouchon



Dimensions (L x l) (cm)	Profondeur de cuve (mm)	Coloris	Réf	Code	CR	€ HT
50 x 45	170	Blanc	00677000000	<b>3055413</b>	P34	<b>273,09</b>

À POSER

■ GEBERIT

ÉVIER RODEZ À POSER - 1 CUVE 1 ÉGOUTTOIR

En céramique - Réversible - Avec trop-plein et bonde à bouchon



Dimensions (L x l) (cm)	Profondeur de cuve (mm)	Coloris	Coté égouttoir	Réf	Code	CR	€ HT
80 x 60	200	Blanc	Réversible	00693000000	<b>3055419</b>	P33	<b>335,39</b>

■ GEBERIT

ÉVIER REDON À POSER 100 - 1 CUVE  
1 ÉGOUTTOIR

Table-évier Redon réversible 100 x 60 cm - Trous amorcés pour robinetterie monotrou, 1 par coté - Bonde inox Ø 62 mm à bouchon - Trop-plein avec grille inox.



Dimensions (L x l) (cm)	Profondeur de cuve (mm)	Coloris	Coté égouttoir	Réf	Code	CR	€ HT
100 x 60	180	Blanc	Réversible	00692000000	<b>3055418</b>	P33	<b>238,82</b>

■ GEBERIT

ÉVIER ROMANS À POSER 120 - 2 CUVES  
1 ÉGOUTTOIR

Céramique - Réversible - Avec trop-plein et bondes à bouchon et raccord entre cuves



Dimensions (L x l) (cm)	Profondeur de cuve (mm)	Coloris	Coté égouttoir	Réf	Code	CR	€ HT
120 x 60	175	Blanc	Réversible	00690000000	<b>3055416</b>	P33	<b>214,94</b>

■ GEBERIT

ÉVIER ROYAT À POSER 120 - 1 CUVE  
1 ÉGOUTTOIR

En céramique - Réversible - Spécial pour intégration d'un lave-vaisselle - Avec trop-plein et bonde à bouchon



Dimensions (L x l) (cm)	Profondeur de cuve (mm)	Coloris	Réf	Code	CR	€ HT
120 x 60	170	Blanc	00694000000	<b>3055420</b>	P33	<b>421,57</b>

■ GEBERIT

ÉVIER ROANNE À POSER 140 - 2 CUVES  
2 ÉGOUTTOIRS

En Céramique - Réversible - Avec trop-plein et bondes à bouchon et raccord entre cuves



Dimensions (L x l) (cm)	Profondeur de cuve (mm)	Coloris	Coté égouttoir	Réf	Code	CR	€ HT
140 x 60	195	Blanc	Réversible	00691000000	<b>3055417</b>	P34	<b>591,87</b>

**D'APPOINT**

**PORCHER**

**ÉVIER PRISON 1 CUVE À POSER SUR PLAN**

Sans trop plein - Plage de dépose à droite ou à gauche



Dimensions (L x l) (cm)	Version	Coloris	Réf	Code	CR	€ HT
56 x 40	Plage à gauche	Blanc	P491101	<b>1176927</b>	P07	<b>247,40</b>
56 x 40	Plage à droite	Blanc	P491001	<b>1176926</b>	P02	<b>247,40</b>

**■ GEBERIT**

**TIMBRE D'OFFICE PUBLICA - SANS TROP-PLEIN 1 CUVE**

A bords droits - En céramique - Bandeau de 13 cm - Sans égouttoir, sans trop-plein



Dimensions (L x l) (cm)	Profondeur de cuve (mm)	Coloris	Réf	Code	CR	€ HT
60 x 40	110	Blanc	360060000	<b>3040189</b>	P34	<b>176,52</b>
50 x 40	110	Blanc	360050000	<b>3040188</b>	P34	<b>159,91</b>
60 x 50	130	Blanc	500.919.00.1	<b>3040190</b>	P34	<b>193,13</b>

**■ GEBERIT**

**TIMBRE D'OFFICE PUBLICA - 1 CUVE 1 ÉGOUTTOIR**

A bords droits en céramique - Bandeau de 15 cm - Avec égouttoir à droite ou gauche



Dimensions (L x l) (cm)	Profondeur de cuve (mm)	Coloris	Coté égouttoir	Réf	Code	CR	€ HT
85 x 50	150	Blanc	A droite	500.925.00.1	<b>3040191</b>	P34	<b>390,42</b>
85 x 50	150	Blanc	A gauche	500.924.00.1	<b>3040192</b>	P08	<b>390,42</b>
100 x 50	150	Blanc	A droite	500.922.00.1	<b>3040193</b>	P34	<b>442,34</b>
100 x 50	150	Blanc	A gauche	500.923.00.1	<b>3040194</b>	P34	<b>442,34</b>

**■ GEBERIT**

**TIMBRE D'OFFICE PUBLICA - AVEC TROP-PLEIN 1 CUVE**

En Céramique - Bandeau de 20 cm - Avec trop-plein et bonde à bouchon



Dimensions (L x l) (cm)	Profondeur de cuve (mm)	Coloris	Réf	Code	CR	€ HT
60 x 50	200	Blanc	361360000	<b>3040195</b>	P34	<b>285,55</b>
70 x 50	200	Blanc	361370000	<b>3040196</b>	P34	<b>285,55</b>

**■ GEBERIT**

**TIMBRE D'OFFICE PUBLICA - 2 CUVES**

2 cuves en céramique - Bandeau de 25 cm - Avec trop-plein et bonde à bouchon



Dimensions (L x l) (cm)	Profondeur de cuve (mm)	Coloris	Réf	Code	CR	€ HT
90 x 56	250	Blanc	350490000	<b>3040197</b>	P34	<b>715,43</b>

**À ENCASTRER CRISTALITE ET FRAGANIT**



**ÉVIER WAKE À ENCASTRER - 1 CUVE 1 ÉGOUTTOIR**

En Cristalite - Réversible - Bondes inox Ø 90 mm - Avec vidage manuel complet et patte de fixation - Évier pré-percé

Dimensions (L x l) (cm)	Prof. de cuve (mm)	Coloris	Coté égouttoir	Modèle	Code	CR	€ HT
86 x 50 ①	212	Blanc Alpina	Réversible	Wake40016	<b>2800571</b>	P48	<b>248,00</b>
86 x 50	212	Beige terra	Réversible	Wake40040	<b>2800574</b>	P48	<b>248,00</b>
86 x 50 ②	212	Noir pur	Réversible	Wake40107	<b>2800577</b>	P48	<b>275,00</b>



**ÉVIER WAKE À ENCASTRER - 1 GRANDE CUVE 1 ÉGOUTTOIR**

En Cristalite - Réversible - Bonde inox Ø 90 mm - Avec vidage manuel complet et patte de fixation - Évier pré-percé et réversible

Dimensions (L x l) (cm)	Prof. de cuve (mm)	Coloris	Coté égouttoir	Modèle	Code	CR	€ HT
100 x 50 ①	212	Blanc Alpina	Réversible	Wake40024	<b>2800572</b>	P48	<b>265,00</b>
100 x 50	212	Beige terra	Réversible	Wake40057	<b>2800575</b>	P48	<b>265,00</b>
100 x 50 ②	212	Noir pur	Réversible	Wake40115	<b>2800578</b>	P48	<b>280,00</b>



**ÉVIER WAKE À ENCASTRER - 2 CUVES 1 ÉGOUTTOIR**

En Cristalite - Réversible - Bondes inox Ø 90 mm - Avec vidage manuel complet et patte de fixation - Évier pré-percé

Dimensions (L x l) (cm)	Prof. de cuve (mm)	Coloris	Coté égouttoir	Modèle	Code	CR	€ HT
116 x 50 ①	212	Blanc Alpina	Réversible	Wake40032	<b>2800573</b>	P48	<b>280,00</b>
116 x 50	212	Beige terra	Réversible	Wake40065	<b>2800576</b>	P48	<b>280,00</b>
116 x 50 ②	212	Noir pur	Réversible	Wake40123	<b>2800579</b>	P48	<b>299,00</b>

**FRANKE**

**ÉVIER MARIS À ENCASTRER - 1 CUVE XL 1 ÉGOUTTOIR**

En Fraganit - Réversible - Avec vidage et siphon - Bonde manuelle à panier inox Ø 90 mm



Dimensions (L x l) (cm)	Profondeur de cuve (mm)	Coloris	Coté égouttoir	Réf	Code	CR	€ HT
97 x 50	200	Blanc	Réversible	351816	<b>1261374</b>	P03	<b>415,83</b>
97 x 50	200	Café	Réversible	351830	<b>1261376</b>	P03	<b>415,83</b>
97 x 50	200	Graphite	Réversible	351885	<b>1261381</b>	P03	<b>415,83</b>
97 x 50	200	Platinum	Réversible	351861	<b>1261379</b>	P03	<b>415,83</b>
97 x 50	200	Stone	Réversible	351878	<b>1261380</b>	P03	<b>415,83</b>



**ÉVIER BASIS À ENCASTRER - 1 GRANDE CUVE  
1 ÉGOUTTOIR**

En Fragrانيت - Réversible - Pour caisson de 60 cm - Avec vidage gain de place et siphon - Bonde à panier inox Ø 90 mm - Pré-percé Ø 35 mm pour robinetterie



Dimensions (L x l) (cm)	Profondeur de cuve (mm)	Coloris	Coté égouttoir	Réf	Code	CR	€ HT
97 x 50	198	Blanc artic	Réversible	032449	<b>1216168</b>	P03	<b>365,83</b>
97 x 50	198	Café crème	Réversible	032456	<b>1216169</b>	P03	<b>365,83</b>
97 x 50	198	Platinum	Réversible	032432	<b>1216170</b>	P03	<b>365,83</b>
97 x 50	198	Graphite	Réversible	032418	<b>1216171</b>	P03	<b>365,83</b>



**ÉVIER BASIS À ENCASTRER - 1 CUVE 1/2 -  
1 ÉGOUTTOIR**

En Fragrانيت - Réversible - Pour caisson de 60 cm - Avec vidage gain de place et siphon - Bonde à panier inox Ø 90 mm - Pré-percé Ø 35 mm pour robinetterie



Dimensions (L x l) (cm)	Profondeur de cuve (mm)	Coloris	Coté égouttoir	Réf	Code	CR	€ HT
97 x 50	198	Blanc artic	Réversible	032487	<b>1216172</b>	P03	<b>382,50</b>
97 x 50	198	Café crème	Réversible	032494	<b>1216173</b>	P03	<b>382,50</b>
97 x 50	198	Platinum	Réversible	032470	<b>1216174</b>	P03	<b>382,50</b>
97 x 50	198	Graphite	Réversible	032463	<b>1216175</b>	P03	<b>382,50</b>



**ÉVIER BASIS À ENCASTRER - 2 CUVES  
1 ÉGOUTTOIR**

En Fragrانيت - Réversible - Pour caisson de 80 cm - Avec vidage gain de place et siphon - Bonde à panier inox Ø 90 mm - Pré-percé Ø 35 mm pour robinetterie



Dimensions (L x l) (cm)	Profondeur de cuve (mm)	Coloris	Coté égouttoir	Réf	Code	CR	€ HT
116 x 50	198	Blanc artic	Réversible	032524	<b>1216176</b>	P03	<b>399,17</b>
116 x 50	198	Café crème	Réversible	032531	<b>1216177</b>	P03	<b>399,17</b>
116 x 50	198	Platinum	Réversible	032517	<b>1216178</b>	P03	<b>399,17</b>
116 x 50	198	Graphite	Réversible	032500	<b>1216179</b>	P03	<b>399,17</b>



**ÉVIER EPURE À ENCASTRER - 1 GRANDE CUVE 1 ÉGOUTTOIR**

En cristallite granit - Réversible - Pré-percé avec vidage automatique chromé à bouchon Ø 90 mm

Dimensions (L x l) (cm)	Profondeur de cuve (mm)	Coloris	Coté égouttoir	Réf	Code	CR	€ HT
100 x 50 ①	181	Noir	Réversible	EV28011 139	<b>1413626</b>	P07	<b>475,24</b>
100 x 50 ②	181	Blanc	Réversible	EV28011 116	<b>1413625</b>	P07	<b>475,24</b>
100 x 50 ③	181	Gris	Réversible	EV28011 022	<b>1413624</b>	P07	<b>475,24</b>



**ÉVIER EPURE À ENCASTRER - 1 CUVE 1 ÉGOUTTOIR**

En cristallite granit - Réversible - Pré-percé avec vidage automatique chromé à bouchon Ø 90 mm

Dimensions (L x l) (cm)	Profondeur de cuve (mm)	Coloris	Coté égouttoir	Réf	Code	CR	€ HT
86 x 50 ①	181	Noir	Réversible	EV2801 139	<b>1413621</b>	P07	<b>464,34</b>
86 x 50 ②	181	Blanc	Réversible	EV2801 116	<b>1413620</b>	P07	<b>464,32</b>



**ÉVIER EPURE À ENCASTRER - 1 CUVE 1/2 - 1 ÉGOUTTOIR**

En cristallite granit - Réversible - Pré-percé avec vidage automatique chromé à bouchon Ø 90 mm

Dimensions (L x l) (cm)	Profondeur de cuve (mm)	Coloris	Coté égouttoir	Réf	Code	CR	€ HT
100 x 50 ①	181	Noir	Réversible	EV2811 139	<b>1413631</b>	P07	<b>508,03</b>
100 x 50 ③	181	Blanc	Réversible	EV2811 116	<b>1413630</b>	P07	<b>508,03</b>
100 x 50 ②	181	Gris	Réversible	EV2811 022	<b>1413629</b>	P07	<b>508,03</b>



**ÉVIER EPURE À ENCASTRER - 2 CUVES 1 ÉGOUTTOIR**

En cristallite granit - Réversible - Pré-percé avec vidage automatique chromé à bouchon Ø 90 mm

Dimensions (L x l) (cm)	Profondeur de cuve (mm)	Coloris	Coté égouttoir	Réf	Code	CR	€ HT
116 x 50 ①	181	Noir	Réversible	EV2821 139	<b>1413637</b>	P07	<b>522,88</b>
116 x 50 ③	181	Blanc	Réversible	EV2821 116	<b>1413636</b>	P07	<b>522,88</b>
116 x 50 ②	181	Gris	Réversible	EV2821 022	<b>1413635</b>	P07	<b>522,88</b>

**À ENCASTRER CRISTADUR**



**ÉVIER LAKE À ENCASTRER - 1 CUVE 1 ÉGOUTTOIR**

En Cristadur - Bassin : 385 x 440 x 195 mm - Bonde inox Ø 90 mm - Avec vidage manuel complet - Évier pré-percé et réversible



Dimensions (L x l) (cm)	Profondeur de cuve (mm)	Coloris	Coté égouttoir	Modèle	Code	CR	€ HT
76,5 x 51	195	Blanc Alpina	Réversible	Lake50213	<b>2800580</b>	P48	<b>395,00</b>
76,5 x 51	195	Noir	Réversible	Lake50296	<b>2800588</b>	P48	<b>395,00</b>



**ÉVIER LAKE À ENCASTRER - 1 CUVE 1 PETIT ÉGOUTTOIR**

En Cristadur - Bassin : 440 x 320 x 195 mm - Bonde inox Ø 90 mm - Évier pré-percé et réversible - Avec vidage manuel complet



Dimensions (L x l) (cm)	Profondeur de cuve (mm)	Coloris	Coté égouttoir	Modèle	Code	CR	€ HT
78 x 51	195	Blanc Alpina	Réversible	Lake50221	<b>2800582</b>	P48	<b>395,00</b>
78 x 51	195	Noir	Réversible	Lake50304	<b>2800590</b>	P48	<b>395,00</b>

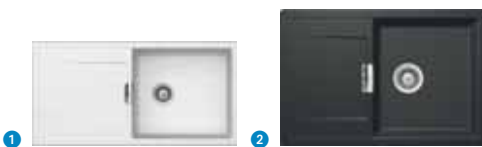

**ÉVIER LAKE À ENCASTRER - 1 CUVE 1 ÉGOUTTOIR**

En Cristadur - Bassin : 480 x 440 x 195 mm - Bonde inox Ø 90 mm - Avec vidage manuel complet - Évier pré-percé et réversible

Dimensions (L x l) (cm)	Profondeur de cuve (mm)	Coloris	Coté égouttoir	Modèle	Code	CR	€ HT
100 x 51 ①	195	Blanc Alpina	Réversible	Lake50239	<b>2800581</b>	P48	<b>435,00</b>
100 x 51 ②	195	Noir	Réversible	Lake50312	<b>2800589</b>	P48	<b>435,00</b>

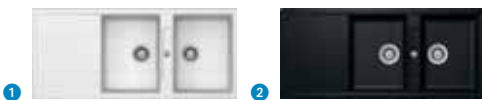

**ÉVIER LAKE À ENCASTRER - 2 CUVES 1 ÉGOUTTOIR**

En Cristadur - Bassins : 330 x 438 x 195 mm et 330 x 438 x 195 mm - Bonde inox Ø 90 mm - Évier pré-percé et réversible - Avec vidage manuel complet

Dimensions (L x l) (cm)	Profondeur de cuve (mm)	Coloris	Coté égouttoir	Modèle	Code	CR	€ HT
116 x 51 ①	195	Blanc Alpina	Réversible	Lake50247	<b>2800583</b>	P48	<b>470,00</b>
116 x 51 ②	195	Noir	Réversible	Lake50320	<b>2800591</b>	P48	<b>470,00</b>

**À ENCASTRER NATURALITE ET FRADEKO**



**ÉVIER CHAK À ENCASTRER - 1 CUVE 1 ÉGOUTTOIR**

En Naturalite - Réversible - Bonde inox Ø 90 mm - Avec vidage manuel complet et patte de fixation - Évier pré-percé

Dimensions (L x l) (cm)	Profondeur de cuve (mm)	Coloris	Coté égouttoir	Modèle	Code	CR	€ HT
86 x 50 ②	212	Blanc	Réversible	Chak30041	<b>2800565</b>	P48	<b>130,00</b>
86 x 50 ①	212	Noir	Réversible	Chak30074	<b>2800568</b>	P48	<b>142,00</b>



**ÉVIER CHAK À ENCASTRER - 1 GRANDE CUVE 1 ÉGOUTTOIR**

En Naturalite - Réversible - Bonde inox Ø 90 mm - Avec vidage manuel complet et patte de fixation - Évier pré-percé

Dimensions (L x l) (cm)	Profondeur de cuve (mm)	Coloris	Coté égouttoir	Modèle	Code	CR	€ HT
100 x 50 ②	212	Blanc	Réversible	Chak30058	<b>2800566</b>	P48	<b>152,50</b>
100 x 50 ①	212	Noir	Réversible	Chak30082	<b>2800569</b>	P48	<b>165,50</b>



**ÉVIER CHAK À ENCASTRER - 2 CUVES 1 ÉGOUTTOIR**

En Naturalite - Réversible - Bondes inox Ø 90 mm - Avec vidage manuel complet et patte de fixation - Évier pré-percé

Dimensions (L x l) (cm)	Profondeur de cuve (mm)	Coloris	Coté égouttoir	Modèle	Code	CR	€ HT
116 x 50 ②	212	Blanc	Réversible	Chak30066	<b>2800567</b>	P48	<b>162,50</b>
116 x 50 ①	212	Noir	Réversible	Chak30090	<b>2800570</b>	P48	<b>172,80</b>



**ÉVIER KITE À ENCASTRER - 1 CUVE 1 ÉGOUTTOIR**

En Fradura - Réversible - Avec vidage gain de place comprenant bondes manuelles Ø 90 inox et siphon - Évier non percé

Dimensions (L x l) (cm)	Profondeur de cuve (mm)	Coloris	Coté égouttoir	Réf	Code	CR	€ HT
86 x 50	190	Blanc	Réversible	478885	<b>2202939</b>	P03	<b>132,50</b>



**ÉVIER KITE À ENCASTRER - 2 CUVES 1 ÉGOUTTOIR**

En Fradura - Réversible - Avec vidage gain de place comprenant bondes manuelles Ø 90 inox et siphon - Évier non percé

Dimensions (L x l) (cm)	Profondeur de cuve (mm)	Coloris	Coté égouttoir	Réf	Code	CR	€ HT
116 x 50	210	Blanc	Réversible	478892	<b>2202942</b>	P03	<b>182,50</b>



À POSER FRADURA



**ÉVIER BRUNSSUM À POSER - 2 CUVES  
1 ÉGOUTTOIR**

En Fradura - Réversible - Avec vidage et siphon prise machine à laver - Bondes manuelles à panier Ø 90 mm



Dimensions (L x l) (cm)	Profondeur de cuve (mm)	Coloris	Coté égouttoir	Réf	Code	CR	€ HT
120 x 60	200	Blanc artic	Réversible	095423	<b>1151370</b>	P20	<b>215,83</b>
120 x 60	200	Café crème	Réversible	095430	<b>1223217</b>	P20	<b>215,83</b>

À POSER FRADEKO



**ÉVIER JASNA À POSER 2.0 - 1 GRANDE CUVE 1 ÉGOUTTOIR**

Non-percé - Fradéko - 1 bassin : 528 x 425 x 200 mm - Vidage comprenant bonde manuelle Ø 90 mm inox et siphon - 4 bords tombants 40 mm (fixation pas pattes fournies).



Dimensions (L x l) (cm)	Profondeur de cuve (mm)	Coloris	Coté égouttoir	Réf	Code	CR	€ HT
100 x 60 ①	200	Blanc artic	Réversible	672399	<b>2960211</b>	P71	<b>186,30</b>
100 x 60 ②	200	Café crème	Réversible	672382	<b>2960212</b>	P71	<b>186,30</b>



**ÉVIER JASNA À POSER 2.0 - 1 CUVE 1 ÉGOUTTOIR**

Non-percé - Fradéko - Adapté pour une installation sur meuble avec niche lave-vaisselle - 1 bassin : 506 x 425 x 200 mm.



Dimensions (L x l) (cm)	Profondeur de cuve (mm)	Coloris	Coté égouttoir	Réf	Code	CR	€ HT
120 x 60 ①	200	Blanc artic	Réversible	672719	<b>2960213</b>	P71	<b>206,31</b>
120 x 60 ②	200	Café crème	Réversible	672702	<b>2960214</b>	P71	<b>206,31</b>

À POSER SMC



**ÉVIER MONTRÉAL À POSER - 2 CUVES  
1 ÉGOUTTOIR**

Réversible - Dimension : 1200 x 600 mm - Épaisseur 3 cm - Vendu sans vidage.



Dimensions (L x l) (cm)	Profondeur de cuve (mm)	Coloris	Coté égouttoir	Réf	Code	CR	€ HT
120 x 60	200	Blanc uni	Réversible	EPBB120R17	<b>2903399</b>	P73	<b>142,40</b>
120 x 60	200	Blanc moucheté	Réversible	EPBB120R03	<b>2903398</b>	P73	<b>142,40</b>

À ENCASTRER MICRODEKOR



**ÉVIER GALASSIA À ENCASTRER - 1 CUVE  
1 ÉGOUTTOIR - INOX MICRODEKOR**

Non réversible - Égouttoir à gauche ou à droite - Bonde panier inox Ø 90 mm et siphon - Bonde automatique dans la grande cuve, bouton rotatif inox - Evier percé Ø 35 mm



Dimensions (L x l) (cm)	Profondeur de cuve (mm)	Coté égouttoir	Réf	Code	CR	€ HT
100 x 50	200	A gauche	059142	<b>1216149</b>	P01	<b>315,83</b>
100 x 50	200	A droite	059135	<b>1216148</b>	P01	<b>315,83</b>



**ÉVIER GALASSIA À ENCASTRER - 2 CUVES  
1 ÉGOUTTOIR - INOX MICRODEKOR**

Non réversible - Égouttoir à gauche ou à droite - Bonde à panier inox Ø 90 mm et siphon - Bonde automatique dans la grande cuve - Bouton rotatif inox - Evier percé Ø 35 mm



Dimensions (L x l) (cm)	Profondeur de cuve (mm)	Coté égouttoir	Réf	Code	CR	€ HT
116 x 50	180	A gauche	059166	<b>1216152</b>	P29	<b>390,83</b>
116 x 50	180	A droite	059159	<b>1216151</b>	P29	<b>390,83</b>

À ENCASTRER INOX-DEKOR



**ÉVIER WAKE À ENCASTRER - 1 CUVE  
1 ÉGOUTTOIR - INOX NID D'ABEILLE**

Réversible, égouttoir à gauche ou à droite - Bonde inox Ø 90 mm - Bonde automatique gain de place et patte de fixation - Evier percé



Dimensions (L x l) (cm)	Profondeur de cuve (mm)	Coté égouttoir	Modèle	Code	CR	€ HT
86 x 50	170	Réversible	Wake10217	<b>2800562</b>	P48	<b>203,50</b>
100 x 50	185	Réversible	Wake10225	<b>2800563</b>	P48	<b>233,00</b>



**ÉVIER WAKE À ENCASTRER - 2 CUVES  
1 ÉGOUTTOIR - INOX NID D'ABEILLE**

Réversible - Bonde inox Ø 90 mm - Bonde automatique gain de place et patte de fixation - Evier percé



Dimensions (L x l) (cm)	Profondeur de cuve (mm)	Coté égouttoir	Modèle	Code	CR	€ HT
116 x 50	170	Réversible	Wake10233	<b>2800564</b>	P48	<b>265,00</b>



**ÉVIER ONDALINE À ENCASTRER - 1 CUVE  
1 ÉGOUTTOIR - INOX-DEKOR®**

Bonde automatique, bouton rotatif - Percement à effectuer sur le plan de travail Ø35 pour robinetterie et commande rotative



Dimensions (L x l) (cm)	Profondeur de cuve (mm)	Coté égouttoir	Réf	Code	CR	€ HT
85 x 50	160	Réversible	895860	<b>1840331</b>	P33	<b>165,83</b>



**ÉVIER ONDALINE À ENCASTRER - 1 CUVE  
1 ÉGOUTTOIR - INOX-DEKOR®**

Bonde automatique, bouton rotatif - Percement à effectuer sur le plan de travail Ø35 pour robinetterie et commande rotative



Dimensions (L x l) (cm)	Profondeur de cuve (mm)	Coté égouttoir	Réf	Code	CR	€ HT
100 x 50	160	Réversible	896003	<b>1840332</b>	P07	<b>182,50</b>



**ÉVIER ONDALINE À ENCASTRER - 1 CUVE 1/2  
1 ÉGOUTTOIR - INOX-DEKOR®**

Bonde automatique, bouton rotatif - Percement à effectuer sur le plan de travail Ø35 pour robinetterie et commande rotative



Dimensions (L x l) (cm)	Profondeur de cuve (mm)	Coté égouttoir	Réf	Code	CR	€ HT
100 x 50	160	Réversible	897925	<b>1840333</b>	P09	<b>182,50</b>



**ÉVIER ONDALINE À ENCASTRER - 2 CUVES  
1 ÉGOUTTOIR - INOX-DEKOR®**

Bonde automatique, bouton rotatif - Percement à effectuer sur le plan de travail Ø35 pour robinetterie et commande rotative



Dimensions (L x l) (cm)	Profondeur de cuve (mm)	Coté égouttoir	Réf	Code	CR	€ HT
117 x 50	161	Réversible	898236	<b>1840334</b>	P09	<b>207,50</b>

**À ENCASTRER INOX LISSE**



**ÉVIER WAKE À ENCASTRER - 1 CUVE  
1 ÉGOUTTOIR - INOX LISSE**

Réversible - Bonde inox Ø 90 mm - Avec vidage automatique gain de place et patte de fixation - Éviers percés



Dimensions (L x l) (cm)	Profondeur de cuve (mm)	Coté égouttoir	Modèle	Code	CR	€ HT
86 x 50	170	Réversible	Wake10019	<b>2800559</b>	P48	<b>179,50</b>
100 x 50	185	Réversible	Wake10027	<b>2800560</b>	P48	<b>195,00</b>



**ÉVIER WAKE À ENCASTRER - 2 CUVES  
1 ÉGOUTTOIR - INOX LISSE**

Réversible - Bonde inox Ø 90 mm - Bonde automatique gain de place et patte de fixation - Éviers percés



Dimensions (L x l) (cm)	Profondeur de cuve (mm)	Coté égouttoir	Modèle	Code	CR	€ HT
116 x 50	170	Réversible	Wake10035	<b>2800561</b>	P48	<b>235,00</b>



**ÉVIER EUROSTAR À ENCASTRER - 1 CUVE SEUL  
INOX LISSE**

Inox lisse - Réversible - 1 cuve seule - Acier inoxydable - Soupape 1.1/2", trop-plein et siphon inclus



Dimensions (L x l) (cm)	Profondeur de cuve (mm)	Coloris	Réf	Code	CR	€ HT
45,5 x 43,5	140	Inox	879618	<b>3190997</b>	P75	<b>118,45</b>



**ÉVIER EUROSTAR À ENCASTRER - 1 CUVE SEUL  
INOX LISSE**

Inox lisse - Réversible - 1 cuve seule - Acier inoxydable - Soupape 1.1/2", trop-plein et siphon inclus



Dimensions (L x l) (cm)	Profondeur de cuve (mm)	Réf	Code	CR	€ HT
45,5 x 43,5	145	017623	<b>083914C</b>	P03	<b>115,00</b>



**ÉVIER EUROSTAR NOVA À ENCASTRER - 1 CUVE  
1 ÉGOUTTOIR - INOX LISSE**

Bonde manuelle Ø70 mm à bouchon chaînette et siphon - Éviers non percés pour robinetterie - Livrés avec joint mousse et pattes de fixation montés en usine



Dimensions (L x l) (cm)	Profondeur de cuve (mm)	Coté égouttoir	Réf	Code	CR	€ HT
78 x 43,5	140	Réversible	833787	<b>1840340</b>	P33	<b>116,92</b>



**ÉVIER RENOVA À ENCASTRER - 1 CUVE  
1 ÉGOUTTOIR - INOX LISSE**

Bonde manuelle Ø70 - Percement à effectuer sur le plan de travail pour robinetterie



Dimensions (L x l) (cm)	Profondeur de cuve (mm)	Coté égouttoir	Réf	Code	CR	€ HT
86 x 50	160	Réversible	897659	<b>1840336</b>	P33	<b>135,09</b>



**ÉVIER RENOVA À ENCASTRER - 1 CUVE 1/2  
1 ÉGOUTTOIR - INOX LISSE**

Bonde manuelle Ø70 - Percement à effectuer sur le plan de travail pour robinetterie



Dimensions (L x l) (cm)	Profondeur de cuve (mm)	Coté égouttoir	Réf	Code	CR	€ HT
100 x 50	160	Réversible	898526	<b>1840337</b>	P03	<b>144,25</b>



**ÉVIER RENOVA À ENCASTRER - 2 CUVES  
1 ÉGOUTTOIR - INOX LISSE**

Bonde manuelle Ø70 - Percement à effectuer sur le plan de travail pour robinetterie



Dimensions (L x l) (cm)	Profondeur de cuve (mm)	Coté égouttoir	Réf	Code	CR	€ HT
116 x 50	160	Réversible	898311	<b>1840338</b>	P33	<b>144,25</b>



**ÉVIER À ENCASTRER - 1 CUVE RONDE -  
INOX LISSE**

Bonde manuelle - Percement à effectuer sur le plan de travail



Dimensions (L x l) (cm)	Profondeur de cuve (mm)	Réf	Code	CR	€ HT
43 x 43	180	229078	<b>1840335</b>	P03	<b>140,83</b>

**À POSER INOX**



**ÉVIER MAN À POSER - 1 CUVE 1 ÉGOUTTOIR -  
INOX LISSE**

Réversible. Inox 18/10 - Isolation phonique sous égouttoir - Cuves embouties. Avec vidage et siphon prise machine à laver - Bonde manuelle à bouchon avec chaînette Ø 70 mm



Dimensions (L x l) (cm)	Profondeur de cuve (mm)	Coté égouttoir	Réf	Code	CR	€ HT
80 x 60	160	Réversible	013953	<b>1383337</b>	P75	<b>115,55</b>
100 x 60	160	Réversible	013939	<b>1242926</b>	P75	<b>97,69</b>



### ÉVIER MAN À POSER - 1 CUVE 1 ÉGOUTTOIR - INOX LISSE

Évier réversible, non percé - 4 angles soudés - Finition lisse satinée - Plaques de renfort isolantes sous chaque cuve et sous l'égouttoir - Bonde à bouchon chaînette 70 mm + siphon, avec prise machine à laver - Cadre bois sur les 4 cotés

Dimensions (L x l) (cm)	Profondeur de cuve (mm)	Coté égouttoir	Réf	Code	CR	€ HT
90 x 60 1 2	160	Réversible	901406	<b>3351311</b>	P76	<b>95,55</b>
120 x 60 1 2	160	Réversible	901413	<b>3351312</b>	P74	<b>99,01</b>



### ÉVIER MAN À POSER - 2 CUVES 1 ÉGOUTTOIR - INOX LISSE

Réversible, Inox 18/10 - Isolation phonique sous égouttoir - Cuves embouties. Avec vidage et siphon prise machine à laver - Bonde manuelle à bouchon avec chaînette Ø 70 mm



Dimensions (L x l) (cm)	Profondeur de cuve (mm)	Coté égouttoir	Réf	Code	CR	€ HT
120 x 60	160	Réversible	010372	<b>019736W</b>	P75	<b>91,53</b>



### ÉVIER MAN À POSER - 2 CUVES 1 ÉGOUTTOIR - INOX LISSE

Évier réversible, non percé - 4 angles soudés - Finition lisse satinée - Plaques de renfort isolantes sous chaque cuve et sous l'égouttoir - Bonde à bouchon chaînette 70 mm + siphon, avec prise machine à laver - Cadre bois sur les 4 cotés

Dimensions (L x l) (cm)	Profondeur de cuve (mm)	Coté égouttoir	Réf	Code	CR	€ HT
140 x 60	160	Réversible	901420	<b>3351313</b>	P76	<b>149,00</b>



### ÉVIER À POSER INOX TOILÉ

Évier à poser réversible en inox toilé 18/10 - Hauteur : 3 cm - 1 ou 2 cuves soudées - Bonde diamètre : 6 cm avec bouchon plastique - Vidage complet avec raccord lave-vaisselle - Cadrage bois



Dimensions (L x l) (cm)	Coté égouttoir	Réf	Code	CR	€ HT
120 x 60	Réversible	EPBZ120G01	<b>2903100</b>	P73	<b>229,13</b>



### ÉVIER À POSER INOX - 2 CUVES

Évier à poser - Inox - 2 cuves - Réversible - Longueur : 120 - Largeur : 60 - Hauteur : 3 cm - Bonde diamètre : 6 cm avec bouchon plastique - Vidage complet avec raccord lave-vaisselle - Cadrage bois



Dimensions (L x l) (cm)	Profondeur de cuve (mm)	Coté égouttoir	Réf	Code	CR	€ HT
120 x 60	41	Réversible	EPBZ120A01	<b>2903101</b>	P73	<b>121,97</b>



### ÉVIER À POSER INOX - 1 CUVE

Évier à poser - Inox - Une cuve - Non réversible - Longueur : 120 - Largeur : 50 - Hauteur : 3 cm - Profondeur : 60 cm - Vidage gain de place - Bonde à l'arrière



Dimensions (L x l) (cm)	Profondeur de cuve (mm)	Coté égouttoir	Réf	Code	CR	€ HT
120 x 50	100	A droite	EPAZ120A01	<b>2903102</b>	P73	<b>142,60</b>



### ÉVIER À POSER INOX - 1 CUVE SOUDÉE

Évier à poser réversible en inox 18/10 - Hauteur 3 cm - 1 cuve soudée - Bonde diamètre : 6 cm avec bouchon plastique - Vidage complet avec raccord lave-vaisselle - Cadrage bois - Finition lisse



Dimensions (L x l) (cm)	Coté égouttoir	Réf	Code	CR	€ HT
80 x 60	Réversible	EPAZ080A01	<b>2903103</b>	P73	<b>132,39</b>
90 x 60	Réversible	EPAZ090A01	<b>2903104</b>	P73	<b>132,39</b>
100 x 60	Réversible	EPAZ100A01	<b>2903105</b>	P73	<b>132,39</b>
120 x 60	Réversible	EPAZ120A01	<b>2903106</b>	P73	<b>135,92</b>

tēreva



Vos produits essentiels  
100% dispo en stock ou remboursés à 100%\*

\* Règlement complet sur [tereva-direct.fr](http://tereva-direct.fr).



DÉPLIANT



MEUBLE SOUS-ÉVIER DÉCLIQ

Façade : PPSM blanc, plaquée 4 chants - Dos amovible : fixé par boîtiers rasants - Mise à niveau : vérins métalliques, hauteur maxi de réglage 15 mm - Poignée : encastrée, plastique blanc



Dimensions (L x l) (cm)	Haut. (cm)	Nombre de portes	Coloris	Réf	Eco-mob	Code	CR	€ HT
80 x 60	82.2	2	Blanc	S13N22080	2,33	<b>435233B</b>	P74	<b>153,68</b>
90 x 60	82.2	2	Blanc	S13N22090	2,33	<b>435234M</b>	P74	<b>153,68</b>
100 x 60	82.2	2	Blanc	S13N22100	2,33	<b>435235X</b>	P74	<b>153,66</b>
120 x 60	82.2	2	Blanc	S13N22120	3,25	<b>435236I</b>	P74	<b>148,97</b>
120 x 60	82.2	3	Blanc	S13N23120	3,25	<b>435237T</b>	P73	<b>176,32</b>
140 x 60	82.2	3	Blanc	S13N23140	3,25	<b>435238E</b>	P74	<b>297,25</b>



MEUBLE SOUS-ÉVIER SIM'CLIP

Façade : PPSM blanc épaisseur 16 mm, plaquée 4 chants - Corps : PPSM blanc épaisseur 16 mm, chants apparents plaqués - Traverse : PPSM blanc épaisseur 19 mm, chants apparents plaqués - Assemblage : vis autotourillomantes - Charnières : invisibles à rappel automatique ouverture 95° - Mise à niveau : pieds PVC avec plinthe clipsable et jeu de retour - Poignée : PVC cintré blanc.



Dimensions (L x l) (cm)	Haut. (cm)	Nombre de portes	Coloris	Réf	Eco-mob	Code	CR	€ HT
120 x 60	82	2	Blanc	S11N22120	3,25	<b>1265209</b>	P74	<b>188,00</b>



MEUBLE SOUS-ÉVIER SÉSAME

Meuble 2 ou 3 portes - Profondeur interne utile 470 mm - Hauteur 820 mm - Portes et corps de meubles en panneau de particules mélaminés 16 mm - 1/2 étagères en panneau de particules mélaminés 12 mm - Système dépliant, permet un montage facile et rapide



Dimensions (L x l) (cm)	Hauteur (cm)	Nombre de portes	Coloris	Réf	Eco-mob	Code	CR	€ HT
100 x 60	82	2	Blanc	200311	-	<b>NC</b>	-	-
120 x 60	82	2	Blanc	200323	-	<b>NC</b>	-	-
120 x 60	82	3	Blanc	200338	-	<b>NC</b>	-	-

EN KIT



MEUBLE SOUS-ÉVIER SIMILAIRE

Façade : PPSM blanc 16 mm, plaquée 4 chants - Corps : PPSM blanc 16 mm, chants apparents plaqués - Mise à niveau : vérins métalliques, hauteur maxi de réglage 15 mm - Poignée PVC blanc



Dimensions (L x l) (cm)	Haut. (cm)	Nombre de portes	Coloris	Réf	Eco-mob	Code	CR	€ HT
80 x 60	82	2	Blanc	S12N02080	2,33	<b>074257L</b>	P74	<b>106,95</b>
90 x 60	82	2	Blanc	S12N02090	2,33	<b>074258W</b>	P74	<b>106,97</b>
100 x 60	82	2	Blanc	S12N02100	2,33	<b>074259H</b>	P74	<b>106,97</b>
120 x 60	82	2	Blanc	S12N02120	3,25	<b>214297D</b>	P73	<b>103,39</b>
120 x 60	82	3	Blanc	S12N03120	3,25	<b>374287F</b>	P73	<b>115,41</b>
140 x 60	82	3	Blanc	S12N03140	3,25	<b>374288Q</b>	P74	<b>154,54</b>



MEUBLE SOUS-ÉVIER SIM'HYDRO

Hydrofuge 2 ou 3 portes - Façade : PPSM hydrofuge 16 mm, plaquée 4 chants - Corps : PPSM hydrofuge 16 mm, chants apparents plaqués - Poignée PVC blanc



Dimensions (L x l) (cm)	Haut. (cm)	Nbre de portes	Coloris	Réf	Eco-mob	Code	CR	€ HT
80 x 60	82	2	Blanc	S12N42080H	2,33	<b>1168543</b>	P74	<b>190,07</b>
90 x 60	82	2	Blanc	S12N42090H	2,33	<b>1168544</b>	P74	<b>190,07</b>
100 x 60	82	2	Blanc	S12N42100H	2,33	<b>1168545</b>	P74	<b>190,07</b>
120 x 60	82	2	Blanc	S12N42120H	3,25	<b>1168546</b>	P74	<b>161,77</b>
120 x 60	82	3	Blanc	S12N43120H	3,25	<b>1083563</b>	P74	<b>189,73</b>
140 x 60	82	3	Blanc	S12N43140H	3,25	<b>1168547</b>	P74	<b>311,42</b>



MEUBLE SOUS-ÉVIER PROGRÈS

Façade : PPSM blanc 16 mm, plaquée 4 chants - Corps : PPSM blanc 16 mm, chants apparents plaqués - Mise à niveau : vérins métalliques, hauteur maxi de réglage 15 mm - Poignée : PVC cintré blanc



Dimensions (L x l) (cm)	Haut. (cm)	Nombre de portes	Coloris	Réf	Eco-mob	Code	CR	€ HT
80 x 60	82	2	Blanc	S10N02080	2,33	<b>214293L</b>	P74	<b>161,73</b>
90 x 60	82	2	Blanc	S10N02090	2,33	<b>214294W</b>	P74	<b>161,80</b>
100 x 60	82	2	Blanc	S10N02100	2,33	<b>214295H</b>	P74	<b>133,92</b>
120 x 60	82	2	Blanc	S10N02120	3,25	<b>214296S</b>	P74	<b>133,92</b>
120 x 60	82	3	Blanc	S10N03120	3,25	<b>2142980</b>	P74	<b>142,19</b>
140 x 60	82	3	Blanc	S10N03140	3,25	<b>214299Z</b>	P74	<b>207,55</b>



MEUBLE SOUS-ÉVIER PROGRÈS CLIP PVC

Façade : PPSM blanc 16 mm, plaquée 4 chants - Corps : PPSM blanc 16 mm, chants apparents plaqués - Pieds PVC avec plinthe clipsable et jeu de retours PVC avec joint d'étanchéité - Poignée PVC blanc



Dimensions (L x l) (cm)	Hauteur (cm)	Nombre de portes	Coloris	Réf	Eco-mob	Code	CR	€ HT
90 x 60	82	2	Blanc	S10N32090	2,33	<b>1215961</b>	P74	<b>310,37</b>
100 x 60	82	2	Blanc	S10N32100	2,33	<b>1215962</b>	P74	<b>310,37</b>
120 x 60	82	2	Blanc	S10N32120	3,25	<b>1215963</b>	P74	<b>310,37</b>
120 x 60	82	3	Blanc	S10N33120	3,25	<b>1215964</b>	P74	<b>339,21</b>
140 x 60	82	3	Blanc	S10N33140	3,25	<b>1215965</b>	P74	<b>399,05</b>



### MEUBLE SOUS-ÉVIER PROGRÈS LUXE 19H HYDROFUGE

Façade : PPSM\* blanc épaisseur 19 mm, plaquée 4 chants  
 - Corps : PPSM\* hydrofuge blanc épaisseur 19 mm, chants apparents plaqués - Traverse : PPSM\* blanc épaisseur 19 mm, chants apparents plaqués - Bandeau : PPSM\* hydrofuge blanc épaisseur 19 mm, chants apparents plaqués  
 - Charnières : invisibles à rappel automatique ouverture 95°, clipsable - Mise à niveau : verins métalliques, hauteur maxi de réglage : 15 mm - Poignée : PVC cintré blanc - \* Panneau de Particules surfacé mélaminé.



Dimensions (L x l) (cm)	Hauteur (cm)	Nombre de portes	Coloris	Réf	Eco-mob	Code	CR	€ HT
120 x 60	82.2	3	Blanc	S09N03120	3,25	<b>1218339</b>	P74	<b>249,24</b>



1



2



### MEUBLE SOUS-ÉVIER AZUR

Pieds réglables - Meuble dépliant pour un montage rapide et facile - Mélaminés 16 mm - Bandeau de façade épaisseur 22 mm - Fond rabattable pour le branchement libre de la plomberie - Charnière invisible à rappel par ressorts à lamelles, ouverture à 90°



Dimensions (L x l) (cm)	Hauteur (cm)	nombre de portes	Coloris	Réf	Eco-mob	Code	CR	€ HT
90 x 60 <b>1 2</b>	82	2	Blanc	200153	-	<b>NC</b>	-	-
100 x 60 <b>1 2</b>	82	2	Blanc	200207	-	<b>NC</b>	-	-
120 x 60 <b>1 2</b>	82	3	Blanc	200337	-	<b>NC</b>	-	-



### PLINTHE POUR MEUBLE AZUR

Profondeur : 1,6 cm - Fixation par clips - Mélaminé blanc.



Dimensions (L x l) (cm)	Coloris	Réf	Eco-mob	Code	CR	€ HT
90 x 13,8	Blanc	200412	-	<b>NC</b>	-	-
120 x 13,8	Blanc	200076	-	<b>NC</b>	-	-



### RETOUR DE PLINTHE POUR MEUBLE AZUR

Épaisseur : 16 mm - En mélaminé blanc - Fixation par clips



Dimensions (L x l) (cm)	Coloris	Réf	Eco-mob	Code	CR	€ HT
53,6 x 13,8	Blanc	200098	-	<b>NC</b>	-	-



### MEUBLE SOUS-ÉVIER LIBERTY

Portes et corps du meuble en panneau de particules mélaminé - Bandeau en panneau de particules mélaminés 22 mm - 1/2 étagère en panneau de particules mélaminé de 12 mm



Dimensions (L x l) (cm)	Hauteur (cm)	Nombre de portes	Coloris	Réf	Eco-mob	Code	CR	€ HT
80 x 60	82	2	Blanc	200183	-	<b>NC</b>	-	-
90 x 60	82	2	Blanc	200199	-	<b>NC</b>	-	-
100 x 60	82	2	Blanc	200208	-	<b>NC</b>	-	-
120 x 60	82	2	Blanc	200214	-	<b>NC</b>	-	-
120 x 60	82	3	Blanc	200230	-	<b>NC</b>	-	-

### LAVE-VAISSELLE



### MEUBLE SOUS-ÉVIER GAMME LAV' VAISSELLE 1 PORTE

Dim : 60 x 60 cm 1 porte avec joue - Façade : PPSM blanc 16 mm, plaquée 4 chants - Corps : PPSM blanc 16 mm, chants apparents plaqués - Poignée : PVC blanc - Plan de travail non compris



Dimensions (L x l) (cm)	Hauteur (cm)	Nombre de portes	Coloris	Réf	Eco-mob	Code	CR	€ HT
60 x 60	82	1	Blanc	S15V01057	2,33	<b>348584W</b>	P74	<b>126,55</b>



### MEUBLE SOUS-ÉVIER LAVE-VAISSELLE 2 PORTES

Jambage : 82 x 57 cm, épaisseur 16 mm mélaminé blanc - Épaisseur portes, plinthes, bandeau de façade, étagère, côtés : 16 mm - Renfort de bandeau : épaisseur 22 mm, panneau mélaminé blanc - Charnière invisible à rappel par ressorts à lamelles, ouverture à 90° métalliques, zinguées, 3 réglages - Meuble à monter soi-même



Dimensions (L x l) (cm)	Hauteur (cm)	Nombre de portes	Coloris	Réf	Eco-mob	Code	CR	€ HT
140 x 58,6	82	2	Blanc	200161	-	<b>NC</b>	-	-



### MEUBLE SOUS-ÉVIER LAVE-VAISSELLE 1 PORTE

Jambage : 82 x 57 cm, épaisseur 16 mm mélaminé blanc - Épaisseur portes, plinthes, bandeau de façade, étagère, côtés : 16 mm - Renfort de bandeau : épaisseur 22 mm, panneau mélaminé blanc - Charnière invisible à rappel par ressorts à lamelles, ouverture à 90° métalliques, zinguées, 3 réglages - Meuble à monter soi-même



Dimensions (L x l) (cm)	Hauteur (cm)	Nombre de portes	Coloris	Réf	Eco-mob	Code	CR	€ HT
120 x 58,6	82	1	Blanc	200154	-	<b>NC</b>	-	-

PMR



MEUBLE SOUS-ÉVIER HANDY

Accès à personne à mobilité réduite - Assemblage : vis autotourillonnantes - Façade : PPSM\* blanc épaisseur 16 mm, plaquée 4 chants - Corps : PPSM\* blanc ép. 16 mm, chants apparents plaqués - Dos, plancher et 1/2 étagère PPSM\* blanc épaisseur 12 mm - Joue : PPSM\* blanc épaisseur 16 mm, plaquée 4 chants - Traverse avant et arrière : PPSM\* blanc épaisseur 16 mm, chants apparents plaqués - Charnières : invisibles à rappel automatique, ouverture 95° - Mise à niveau : vérins métalliques, hauteur maxi de réglage 15 mm - Poignée : PVC cintré blanc



Dimensions (L x l) (cm)	Hauteur (cm)	Nombre de portes	Coloris	Réf	Eco-mob	Code	CR	€ HT
120 x 60	82	1	Blanc	S15N41120	2,33	<b>1152033</b>	P74	<b>203,12</b>

► MEUBLE SOUS-ÉVIER MÉTAL

DÉPLIANT



MEUBLE SOUS-ÉVIER CLIPMÉTAL COLOR 100 CM

Meuble métal thermolaqué - Caisson : blanc glacier ou cadre blanc - Rajouter les façades : 2 portes couleurs en métal thermo-laqué - 2 poignées



Dim. (L x l) (cm)	Haut. (cm)	Nbre de portes	Version	Coloris	Réf	Code	CR	€ HT
100 x 60	86	0	Caisson	Blanc glacier	ABMV101Z00	<b>1216409</b>	P73	<b>313,73</b>
100 x 60	86	1	Façade	Blanc	ABMV049Z00	<b>1216423</b>	P73	<b>159,62</b>
100 x 60	86	1	Façade	Anthracite	ABMV049Z05	<b>1216425</b>	P73	<b>159,62</b>
100 x 60	86	1	Façade	Rouge carmin	ABMV049Z07	<b>1216426</b>	P73	<b>159,62</b>



MEUBLE SOUS-ÉVIER CLIPMÉTAL COLOR 120 CM

Meuble métal thermolaqué, sans porte - Caisson blanc glacier ou cadre blanc - Rajouter les façades : 2 portes couleurs en métal thermo-laqué - 2 poignées



Dim. (L x l) (cm)	Haut. (cm)	Nbre de portes	Version	Coloris	Réf	Code	CR	€ HT
120 x 60	86		Caisson	Blanc glacier	ABMV121Z00	<b>1216402</b>	P73	<b>313,73</b>
120 x 60	86	1	Façade	Blanc	ABMV059Z00	<b>1216403</b>	P73	<b>159,62</b>
120 x 60	86	1	Façade	Anthracite	ABMV059Z05	<b>1216405</b>	P73	<b>159,62</b>
120 x 60	86	1	Façade	Rouge carmin	ABMV059Z07	<b>1216406</b>	P73	<b>159,62</b>

COMPLÈTE



CUISINETTE BORÉALE COMPLÈTE

Meuble en mélaminé blanc - 1 porte haute avec poignée en aluminium brossé - 1 étagère - 1 joue latérale - 1 plancher - Charnières freinées clipsables - Évier réversible en inox 18/10 ou F17 - 1 cuve - Egoitoir forme «pétale» pour longueur de 120 cm ou «droit» pour longueur de 100 cm - 1 vidage complet avec raccord lave-vaisselle - 2 plaques électriques intégrées, puissance totale 3000W - 1 réfrigérateur 119L, 55 cm, classe A+, 4 étoiles, réf. MRT4055Z02, livré sans top avec un déflecteur

Dim. (L x l) (cm)	Haut. (cm)	Table de cuisson	Type de recouvrement	Coloris	Réf	Code	CR	€ HT
120 x 60	91	Electrique	Inox 2 feux	Blanc	KECR124_19	<b>3348015</b>	P73	<b>698,99</b>



CUISINETTE ECO MAN 1200 - RÉFRIGÉRATEUR 48 CM

Réfrigérateur L. 48 cm - Évier réversible, non percé - Épaisseur de l'inox : 0,6mm - 4 angles soudés - Finition lisse satinée - Cadre bois sur les 4 cotés - Bonde à bouchon chaînette 70mm + siphon, sans prise machine à laver - Domino électrique à installer sur le recouvrement - 2 plaques de renfort isolantes sous la cuve et sous l'égoitoir - Laminé à froid, recuit - Garantie 15 ans



Dim. (L x l) (cm)	Haut. (cm)	Table de cuisson	Type de recouvrement	Coloris	Réf	Code	CR	€ HT
120 x 60	90	Electrique	Inox	Blanc	901956	<b>3352144</b>	P38	<b>640,83</b>



CUISINETTE CONFORT MAN 1200 - RÉFRIGÉRATEUR 48 CM

Réfrigérateur L. 48 cm - Évier réversible, non percé - Épaisseur de l'inox : 0,6mm - 4 angles soudés - Finition lisse satinée - Cadre bois sur les 4 cotés - Bonde à bouchon chaînette 70mm + siphon, sans prise machine à laver - Domino à installer sur le recouvrement - 2 plaques de renfort isolantes sous la cuve et sous l'égoitoir - Laminé à froid, recuit - Garantie 15 ans

Dim. (L x l) (cm)	Haut. (cm)	Table de cuisson	Type de recouvrement	Coloris	Réf	Code	CR	€ HT
120 x 60 ①	90	Electrique	Inox	Blanc	902038	<b>3352146</b>	P38	<b>682,50</b>
120 x 60 ②	90	Vitro-céramique	Inox	Blanc	902021	<b>3352145</b>	P76	<b>1212,68</b>



CUISINETTE CONFORT MAN 1200 - RÉFRIGÉRATEUR 55 CM

Réfrigérateur L. 55 cm - Évier réversible, non percé - Épaisseur de l'inox : 0,6mm - 4 angles soudés - Finition lisse satinée - Cadre bois sur les 4 cotés - Bonde à bouchon chaînette 70mm + siphon, sans prise machine à laver - Domino électrique à installer sur le recouvrement - 2 plaques de renfort isolantes sous la cuve et sous l'égoitoir - Laminé à froid, recuit - Garantie 15 ans



Dim. (L x l) (cm)	Haut. (cm)	Table de cuisson	Type de recouvrement	Coloris	Réf	Code	CR	€ HT
120 x 60	90	Electrique	Inox	Blanc	902083	<b>3352147</b>	P38	<b>715,83</b>

RECOUVREMENT SEUL AVEC DOMINO



RECOUVREMENT INOX 2 PLAQUES ÉLECTRIQUES

Recouvrement réversible inox 18/10 - 1 cuve 1 égouttoir - Vidage complet avec siphon prise machine à laver



Dimensions (L x l) (cm)	Haut. (cm)	Table de cuisson	Type de recouvrement	Réf	Code	CR	€ HT
100 x 60	5	Electrique	Inox 2 feux	CPAE100A02	<b>025115P</b>	P73	<b>259,25</b>
120 x 60	5	Electrique	Inox 2 feux	CPAE120A00	<b>028092C</b>	P73	<b>259,25</b>



RECOUVREMENT INOX 2 PLAQUES ÉLECTRIQUES + 1 CUVE

Recouvrement 120 x 60 réversible inox F17 1 cuve 1 égouttoir - Cuve rapportée soudée - Bassin 345 x 345 - Profondeur 160 mm - Vidage complet avec siphon prise machine à laver - 2 plaques électriques intégrées, puissance totale 3000 W



Dimensions (L x l) (cm)	Haut. (cm)	Table de cuisson	Type de recouvrement	Réf	Code	CR	€ HT
120 x 60	5	Electrique	Inox 2 feux	CPAE120F00	<b>1148883</b>	P73	<b>245,06</b>



RECOUVREMENT MAN 2 PLAQUES ÉLECTRIQUES - INOX

Évier réversible, non percé - Épaisseur de l'inox : 0,6mm - 4 angles soudés - Finition lisse satinée - Cadre bois sur les 4 cotés - Bonde à bouchon chaînette 70mm + siphon, sans prise machine à laver - Domino électrique à installer sur le recouvrement - 2 plaques de renfort isolantes sous la cuve et sous l'égouttoir - Laminé à froid, recuit - Garantie 15 ans



Dimensions (L x l) (cm)	Table de cuisson	Type de recouvrement	Coloris	Réf	Code	CR	€ HT
120 x 60	Electrique	Inox	Inox	901437	<b>3352148</b>	P38	<b>357,50</b>



RECOUVREMENT INOX 2 PLAQUES ÉLECTRIQUES

Bords tombants 30 mm / angles soudés - Non percé pour robinetterie (plage de 60 mm) - Isolation phonique par plaque - Vidage comprenant bondes manuelles 70 mm à bouchon chaînette (montage broyeur impossible) et siphon - Cuves soudées - Avec découpe de 280 x 480 mm pour domino - Bassin : 340 x 370 x 160 mm + 2 feux électriques.



Dimensions (L x l) (cm)	Hauteur (cm)	Table de cuisson	Type de recouvrement	Réf	Code	CR	€ HT
100 x 60	16	Electrique	Inox	083093	<b>2868638</b>	P38	<b>332,50</b>

RECOUVREMENT SANS DOMINO



RECOUVREMENT SEUL INOX 1 CUVE

Recouvrement réversible inox F18/10 - 1 cuve 1 égouttoir - Vidage complet avec siphon prise machine à laver - Découpé pour un domino électrique ou gaz



Dimensions (L x l) (cm)	Hauteur (cm)	Type de recouvrement	Réf	Code	CR	€ HT
100 x 60	5	Inox sans plaque	C_R_102_18	<b>1174660</b>	P71	<b>215,79</b>
120 x 60	5	Inox sans plaque	C_R_122_18	<b>994427D</b>	P71	<b>228,00</b>
140 x 60	5	Inox sans plaque	C_R_142_18	<b>1086229</b>	P73	<b>254,62</b>

DOMINOS VITRO



DOMINOS 2 PLAQUES VITROCÉRAMIQUE

1 zone radiante 145 mm / 1200W - 1 zone radiante 185 mm / 1700W - Témoins lumineux de mise en marche - Tension : 230V / 50 Hz



Dimensions (L x l) (cm)	Table de cuisson	Réf	Code	CR	€ HT
28,8 x 51	Vitrocéramique	MTCD029Z00	<b>2816106</b>	P71	<b>380,04</b>
28,8 x 51	Vitrocéramique + minuterie	MTCD029Z01	<b>2816107</b>	P73	<b>445,62</b>

DOMINOS ÉLECTRIQUES



DOMINO 2 PLAQUES ÉLECTRIQUES

Pour recouvrement



Dimensions (L x l) (cm)	Table de cuisson	Réf	Code	CR	€ HT
28,8 x 51	Electrique	MTAD029Z00	<b>1086264</b>	P71	<b>198,70</b>

RÉFRIGÉRATEUR



RÉFRIGÉRATEUR TABLE TOP 112L, 55CM, A+

Réfrigérateur table Top blanc - 112L - Dim : 545x583x850mm - A+ - Congélateur 4 étoiles, dégivrage manuel



Dimensions (L x l) (cm)	Hauteur (cm)	Réf	Code	CR	€ HT
55 x 58	85	047398	<b>2868637</b>	P38	<b>415,83</b>



RÉFRIGÉRATEUR 121L POUR CUISINETTE

55cm, 121L, 4\*\*\*\*, A+ - Avec congélateur 17 L et dégivrage réfrigérateur automatique - Sans top, pour une meilleure aération - Livré avec un déflecteur



Dimensions (L x l) (cm)	Hauteur (cm)	Coloris	Réf	Code	CR	€ HT
60 x 55	85.5	Blanc	MRT4055Z03	<b>3144568</b>	P73	<b>338,26</b>

► MEUBLE DE CUISINE

MEUBLE



MEUBLE SOUS ÉVIER POUR CUISINETTE BORÉALE OU CADETTE

1 porte blanche- Charnières invisibles - 1 étagère - Réglable par vérins - Joue complémentaire comprise



Dimensions (L x l) (cm)	Hauteur (cm)	Version	Coloris	Réf	Code	CR	€ HT
40 x 59	86	Complet	Blanc	ABCE100D05	<b>1387093</b>	P73	<b>104,81</b>

**BERY**



**MITIGEUR ÉVIER BERY - AVEC DOUCHETTE**

Manette laiton - Cartouche Ø 25 mm - Livré avec flexibles d'alimentation inox F 3/8"



Finition	Référence Article	Code	CR	€ HT
Chrome	BERY20670	<b>2864243</b>	P48	<b>220,00</b>



**MITIGEUR ÉVIER BERY**

Cartouche Ø 35 mm - Limiteur de débit et de température cran dur - Douchette 2 jets.



Finition	Référence Article	Code	CR	€ HT
Chrome	BERY20662	<b>1204513</b>	P48	<b>185,00</b>



**MITIGEUR ÉVIER BERY - BEC BASCULANT**

Cartouche Ø 28 mm - Limiteur de débit et de température cran dur - Mousseur Neoperl "cascade".



Finition	Référence Article	Code	CR	€ HT
Chrome	BERY20621	<b>1382473</b>	P48	<b>182,50</b>



**MITIGEUR ÉVIER BERY - AVEC DOUCHETTE**

Cartouche Ø 28 mm - Limiteur de température et de débit - Douchette extractible 1 jet Ø 22 mm.



Finition	Référence Article	Code	CR	€ HT
Chrome	BERY20639	<b>2820060</b>	P48	<b>210,00</b>

**KALI**



**MITIGEUR ÉVIER KALI - BEC HAUT**

Cartouche Ø 35 mm - Manette métal - Limiteur de température - Limiteur de débit double position - Mousseur Neoperl "cascade".



Finition	Référence Article	Code	CR	€ HT
Chrome	KALI10606	<b>1382463</b>	P48	<b>115,00</b>



**MITIGEUR ÉVIER KALI - BEC L HAUT**

Cartouche Ø 35 mm - Régulateur de débit - Mousseur Neoperl - Avec pièce de renfort pour montage sur évier inox



Finition	Référence Article	Code	CR	€ HT
Chrome	KALI11000	<b>3080741</b>	P48	<b>105,00</b>



**MITIGEUR ÉVIER KALI - BEC L**

Manette métal noire - Cartouche à disque céramique Ø35 mm C2 (économie d'eau) - Aérateur diamètre 24 mm (Neoperl) - Livré avec flexibles d'alimentation inox F3/8" - Hauteur sous bec : 315 mm - Hauteur totale : 345 mm.



Finition	Référence Article	Code	CR	€ HT
Noir mat	KALI11018	<b>3080742</b>	P48	<b>125,00</b>

**SODI**



**MITIGEUR ÉVIER SODI C2 - BEC TUBE**

Chromé - Bec tube mobile - Manette laiton, cartouche céramique C2 (économie d'eau) diamètre 40 mm - Aérateur diamètre 24 mm Neoperl - Livré avec flexibles d'alimentation inox 3/8" F longueur 37 cm - Avec pièce de renfort pour montage sur évier inox



Finition	Version	Référence Article	Code	CR	€ HT
Chrome	C2	SODI00649	<b>2864250</b>	P48	<b>53,50</b>
Chrome	C3	SODI00656	<b>2864251</b>	P48	<b>55,50</b>



**MITIGEUR ÉVIER SODI**

Manette laiton - Livré avec flexibles d'alimentation inox - Cartouche Ø 35 mm



Finition	Référence Article	Code	CR	€ HT
Chrome	SODI00680	<b>3355243</b>	P48	<b>73,50</b>



**MITIGEUR ÉVIER SODI - AVEC DOUCHETTE**

Douchette à double jet - Manette laiton - Avec flexibles d'alimentation inox 3/8" F - Livré avec plaque de renfort évier inox



Finition	Référence Article	Code	CR	€ HT
Chrome	SODI00672	<b>2864253</b>	P48	<b>115,00</b>

**GROHE BLUE HOME**



**MITIGEUR ÉVIER GROHE BLUE HOME**

Mitigeur évier avec système de filtration de l'eau - Bouton pour 3 types d'eau filtrée : pétillante, fines bulles et réfrigérée - Eau plate réfrigérée, eau gazeuse réfrigérée petites bulles, eau gazeuse réfrigérée grosses bulles - Bec tube pivotant, zone de rotation 150° - Circuits d'eau séparés pour l'eau filtrée et l'eau non filtrée - Grohe Blue Home, unité réfrigérante, délivre 3 litres d'eau réfrigérés par heure - 180 Watts, 230 V, 50 Hz - Avec interfaces Bluetooth 4.0\* et WIFI pour une communication des données sans fil pour Apple\*\* et Android - Ajustable pour le filtre Grohe Blue taille S, le filtre à charbon actif et le filtre en magnésium - Bouteilles de CO2 de 425 g



Finition	Réf	Code	CR	€ HT
Chrome	31455001	<b>2864109</b>	P34	<b>1624,35</b>

MINITA



MITIGEUR ÉVIER MINITA

Monotrou, bec C orientable - Limiteur de débit ajustable - Système de montage rapide



Finition	Réf	Code	CR	€ HT
Chrome	32917000	<b>894889X</b>	P38	<b>229,00</b>



MITIGEUR ÉVIER MINITA - BEC U

Monotrou, bec U orientable - Limiteur de débit ajustable



Finition	Réf	Code	CR	€ HT
Chrome	32488000	<b>937920I</b>	P38	<b>229,00</b>



MITIGEUR ÉVIER MINITA - BEC L

Monotrou, bec L tubulaire orientable - Avec mousseur SpeedClean extractible 1 jet, avec ressort de rappel - Limiteur de débit ajustable - Clapets anti-retour intégrés - Système de montage rapide



Finition	Réf	Code	CR	€ HT
Chrome	32168000	<b>937921T</b>	P08	<b>273,00</b>

ESSENCE



MITIGEUR ÉVIER ESSENCE NEW

Cartouche en céramique 28 mm - Bec tube pivotant - Zone de rotation ajustable 0° / 150° / 360° - Flexibles de raccordement souples, sertis d'usine - Système de montage rapide - Limiteur de température intégré



Finition	Réf	Code	CR	€ HT
Chrome	30505000	<b>3355481</b>	P01	<b>261,00</b>

CONCETTO



MITIGEUR ÉVIER CONCETTO - BEC TUBE HAUT

Limiteur de débit ajustable - Bec tube haut pivotant à 0°/150°/360° - Flexibles de raccordement souples, sertis d'usine - Cartouche en céramique 35 mm - Système de montage rapide



Finition	Réf	Code	CR	€ HT
Chrome	32662003	<b>2864106</b>	P07	<b>193,00</b>

EUROSTYLE COSMOPOLITAN



MITIGEUR ÉVIER EUROSTYLE COSMOPOLITAN - BEC HAUT

Bec haut pivotant - Hauteur totale : 339 mm - Limiteur de température intégré - Limiteur de débit ajustable



Finition	Réf	Code	CR	€ HT
Chrome	30220002	<b>1261833</b>	P07	<b>184,00</b>

EUROSMART COSMOPOLITAN



MITIGEUR ÉVIER EUROSMART COSMOPOLITAN BEC SOUDÉ

Bec orientable profilé - Limiteur de débit ajustable



Finition	Réf	Code	CR	€ HT
Chrome	32844000	<b>1109448</b>	P08	<b>133,00</b>



MITIGEUR ÉVIER EUROSTYLE COSMOPOLITAN - BEC HAUT

Bec haut orientable - Limiteur de débit ajustable - Flexibles de raccordement souples, sertis d'usine - Système de montage rapide - Cartouche en céramique 35 mm



Finition	Réf	Code	CR	€ HT
Chrome	32845002	<b>2864103</b>	P08	<b>159,00</b>

EUROSMART



MITIGEUR ÉVIER EUROSMART - AVEC DOUCHETTE EXTRACTIBLE

Douchette extractible - inverseur Mousseur/Jet SpeedClean - Cartouche en céramique 35 mm avec économie d'énergie ouverture eau froide au centre - Avec limiteur de température intégré - Retour automatique du mousseur - Limiteur de débit ajustable - Bec moulé pivotant 90° - Conduit d'eau isolé - sans plomb ni nickel - Flexibles de raccordement souples 3/8" - Installation ultra rapide



Finition	Réf	Code	CR	€ HT
Chrome	30355001	<b>3355462</b>	P08	<b>155,00</b>



MITIGEUR ÉVIER EUROSMART - BEC BAS

Cartouche en céramique 35 mm C3 avec économie d'énergie ouverture dans l'axe en eau froide, butée Eco - Bec moulé pivotant : rotation 140° - Conduit d'eau isolé - sans plomb ni nickel - Mousseur avec fente, pour un remplacement sans outil - Flexibles de raccordement souples 3/8" - Installation ultra rapide



Finition	Réf	Code	CR	€ HT
Chrome	32221003	<b>3355463</b>	P76	<b>114,00</b>



MITIGEUR ÉVIER EUROSMART - BEC HAUT

Cartouche en céramique 35 mm C3 avec économie d'énergie ouverture dans l'axe en eau froide, butée Eco - Bec tube pivotant : rotation 150° - Conduit d'eau isolé - sans plomb ni nickel - Flexibles de raccordement souples 3/8" - Installation ultra rapide



Finition	Réf	Code	CR	€ HT
Chrome	32223003	<b>3355464</b>	P76	<b>114,00</b>

BAULOOP



MITIGEUR ÉVIER BAULOOP - BEC HAUT

Bec tube haut pivotant à 360° avec mousseur - Monotrou sur plage - GROHE StarLight Chrome éclatant et durable - GROHE Longlife cartouche en céramique 28 mm - GROHE Zero conduit d'eau isolé - sans plomb ni nickel - Flexibles de raccordement souples, sertis d'usine - Système de montage rapide GROHE QuickFix T3 - Plus installation simple et ultra rapide sans outil.



Finition	Réf	Code	CR	€ HT
Chrome	31368001	<b>3144352</b>	P17	<b>127,82</b>

**KHÉOPS**



**MITIGEUR ÉVIER KHEOPS - MURAL**

Bec tube orientable avec aérateur cascade intégré - Limiteur de température intégré et limiteur de débit 50 % déverrouillable - Raccords muraux



Finition	Réf	Code	CR	€ HT
Chrome	B0758AA	<b>1315071</b>	P03	<b>147,40</b>



**MITIGEUR ÉVIER KHEOPS**

Bec orientable avec aérateur intégré - Embase métal. Plaque de renfort pour évier inox - Limiteur de température intégré et limiteur de débit 50 % déverrouillable



Finition	Réf	Code	CR	€ HT
Chrome	B0741AA	<b>1315072</b>	P10	<b>151,80</b>



**MITIGEUR ÉVIER KHEOPS - BEC HAUT**

Bec tube orientable avec aérateur intégré - Manette à droite - Embase métal - Plaque de renfort pour évier inox - Cartouche céramique Ø 40 mm - Avec limiteur de température intégré et limiteur de débit 50 % déverrouillable - Flexibles d'alimentation 350 mm - Système EASY-FIX - H. sous aérateur 243 mm ; H. totale 318 mm ; Projection 230 mm - Classement E0 C2 A2 U3



Finition	Réf	Code	CR	€ HT
Chrome	B0757AA	<b>1395470</b>	P08	<b>135,10</b>

**OKYRIS**

**PORCHER MITIGEUR ÉVIER OKYRIS - BEC HAUT**

Poignée en métal - Bec orientable



Finition	Réf	Code	CR	€ HT
Chrome	D0580AA	<b>1746143</b>	P03	<b>119,00</b>

**OLYOS**

**PORCHER MITIGEUR ÉVIER OLYOS - BEC HAUT**

Bec tube orientable - Limiteur de température intégré et limiteur de débit 50 % déverrouillable - Système de fixation rapide Easy-Fix



Finition	Réf	Code	CR	€ HT
Chrome	D1193AA	<b>1315075</b>	P04	<b>82,20</b>

**PORCHER MITIGEUR ÉVIER OLYOS - BEC L**

Bec tube orientable - Limiteur de température intégré et limiteur de débit 50 % déverrouillable - BlueStart : ouverture en eau froide en position basse



Finition	Réf	Code	CR	€ HT
Chrome	D1129AA	<b>1315079</b>	P17	<b>102,90</b>

**PORCHER MITIGEUR ÉVIER OLYOS**

Bec profilé orientable avec aérateur intégré - Plaque de renfort pour évier inox - Limiteur de température intégré et limiteur de débit 50 % déverrouillable - Système de fixation rapide Easy-Fix



Finition	Version	Réf	Code	CR	€ HT
Chrome	C3	D1192AA	<b>1216029</b>	P12	<b>92,50</b>
Chrome	C2	D1191AA	<b>1216028</b>	P15	<b>90,40</b>

**FOCUS**

**hansgrohe MITIGEUR ÉVIER FOCUS 160 C3**

Cartouche céramique à 2 vitesses (butée à 50%) - CoolStart : démarrage en eau froide en position de poignée centrée - Verrouillage de poignée Boltic - Mousseur anti-calcaire QuickClean - Limiteur de température réglable individuellement - Bec orientable à 360° - Raccordement flexibles : G 3/8.



Finition	Réf	Code	CR	€ HT
Chrome	31816000	<b>1265392</b>	P33	<b>122,00</b>

**hansgrohe MITIGEUR ÉVIER FOCUS - BEC HAUT**

Bec orientable jusqu'à 360° - Mousseur anticalcaire - 12 l/min - 27 cm sous bec - Universel tous chauffe-eau.



Finition	Réf	Code	CR	€ HT
Chrome	31820000	<b>2868559</b>	P33	<b>169,00</b>

**hansgrohe MITIGEUR ÉVIER FOCUS - AVEC DOUCHETTE**

Bec orientable à 150° - Douchette 2 jets (jet laminaire et jet pluie) - Jet de douche blocable, remise à zéro en appuyant sur le bouton - Support de douchette aimanté MagFit



Finition	Réf	Code	CR	€ HT
Chrome	31815000	<b>1265384</b>	P01	<b>260,00</b>

**hansgrohe MITIGEUR ÉVIER FOCUS 150 - AVEC DOUCHETTE**

Bec orientable à 120° - Douchette 1 jet - Support de douchette aimanté MagFit - Clapet anti-retour intégré



Finition	Réf	Code	CR	€ HT
Chrome	71814000	<b>2933419</b>	P01	<b>174,00</b>

**hansgrohe MITIGEUR ÉVIER FOCUS 240 - AVEC DOUCHETTE**

Avec douchette 2 jets (jet laminaire et jet pluie)



Finition	Réf	Code	CR	€ HT
Chrome	73880000	<b>2933556</b>	P01	<b>305,00</b>

LOGIS

hansgrohe

MITIGEUR ÉVIER LOGIS 120 COOLSTART

Norme NF - Bec orientable 360° - Cartouche 2 vitesses  
- Démarrage en eau froide - 11 cm sous bec.



Finition	Réf	Code	CR	€ HT
Chrome	71837000	<b>2386421</b>	P38	<b>100,00</b>

hansgrohe

MITIGEUR ÉVIER LOGIS 160 C3

ComfortZone 160 - CoolStart : démarrage en eau froide en position de poignée centrée - Bec orientable à 360° - Jet normal - Débit : 12 l/mn sous 3 bars de pression.



Finition	Réf	Code	CR	€ HT
Chrome	71839000	<b>2868562</b>	P38	<b>110,00</b>

hansgrohe

MITIGEUR ÉVIER LOGIS 260

Bec orientable possible sur 3 niveaux 110°, 150° ou 360° - Jet normal - Débit maximal sous 3 bars de pression : 12 l/min



Finition	Réf	Code	CR	€ HT
Chrome	71835000	<b>2868563</b>	P34	<b>147,00</b>

hansgrohe

MITIGEUR ÉVIER LOGIS 160 - DÉCLIPSABLE

Bec orientable à 150° - Déclipsable pour montage devant une fenêtre, peut être posé à plat - Cartouche céramique



Finition	Réf	Code	CR	€ HT
Chrome	71833000	<b>2933429</b>	P38	<b>149,00</b>

ACQUARIO

NOBILIA®  
The Best Technology for Water

MITIGEUR ÉVIER ACQUARIO - AVEC DOUCHETTE

Cartouche Ø 28 mm - Bec Mobile - Douchette extractible à 1 jet



Finition	Réf	Code	CR	€ HT
Chrome	AC103127CR	<b>1406710</b>	P01	<b>198,17</b>

NOBILIA®  
The Best Technology for Water

MITIGEUR ÉVIER ACQUARIO - BEC HAUT

Cartouche Ø 28 mm - Bec Mobile



Finition	Réf	Code	CR	€ HT
Chrome	AC103113CR	<b>1407647</b>	P01	<b>147,52</b>

TARGA

Roca

MITIGEUR ÉVIER TARGA

Mitigeur évier Targa à bec courbe mobile, monotrou. Avec limiteur de débit. Livré avec flexibles d'alimentation. Ø de raccordement 3/8"



Finition	Réf	Code	CR	€ HT
Chrome	A5A8460C00	<b>NC</b>	-	-

POLO

Roca

MITIGEUR ÉVIER POLO - BEC HAUT

Mitigeur évier bec tube mobile Polo chromé - Avec flexibles d'alimentation - Norme NF - Hauteur 298 mm - Ø de raccordement G 3/8"



Finition	Réf	Code	CR	€ HT
Chrome	WM351011Z000002	<b>NC</b>	-	-

Roca

MITIGEUR ÉVIER POLO - BEC FONDU

Mitigeur évier à bec fondu mobile classique Polo chromé, avec flexibles d'alimentation - Norme NF - Hauteur 123 mm - Ø de raccordement G 3/8"



Finition	Réf	Code	CR	€ HT
Chrome	WM351011Z000004	<b>NC</b>	-	-

L20

Roca

MITIGEUR ÉVIER L20 - BEC TUBE MOBILE HAUT

Mitigeur évier à bec tube mobile. Livré avec flexibles d'alimentation. Ouverture centrale sur l'eau froide (NF). Système d'économie d'eau et d'énergie CLICK®. Aérateur intégré. Cartouche céramique.



Finition	Réf	Code	CR	€ HT
Chrome	A5A8409C00	<b>NC</b>	-	-

Roca

MITIGEUR ÉVIER L20

Mitigeur évier à bec fondu mobile. Livré avec flexibles d'alimentation G3/8". Ouverture sur l'eau froide (NF). Système d'économie d'eau et d'énergie CLICK®. Aérateur intégré. cartouche céramique.



Finition	Réf	Code	CR	€ HT
Chrome	A5A8709C0F	<b>NC</b>	-	-

VICTORIA

Roca

MITIGEUR ÉVIER VICTORIA

Mitigeur évier classique chromé, monotrou à bec fondu mobile. Livré avec flexible d'alimentation G3/8". Dimensions : Hauteur sous aérateur 144 mm / saillie 221 mm



Finition	Réf	Code	CR	€ HT
Chrome	A5A8925C0F	<b>NC</b>	-	-



JULY



**MITIGEUR ÉVIER JULY - BEC FONDU**

Bec profilé - Bague limiteur de température et limiteur de débit - Aérateur anti-calcaire - Avec flexibles d'alimentation



Finition	Réf	Code	CR	€ HT
Chrome	E16084-4-CP	<b>1084259</b>	P10	<b>99,60</b>



**MITIGEUR ÉVIER JULY - BEC HAUT**

Bec haut mobile - Limiteur de débit sensitif - Aérateur anti-calcaire - Avec flexibles d'alimentation



Finition	Réf	Code	CR	€ HT
Chrome	E5243-CP	<b>1214665</b>	P43	<b>97,50</b>

ALÉO



**MITIGEUR ÉVIER ALEO**

Avec flexibles d'alimentation Pex haute résistance - Bec tube orientable - Cartouche à disques céramique - Bague-limiteur de température - Aérateur anti-calcaire intégré



Finition	Réf	Code	CR	€ HT
Chrome	E72360-CP	<b>2852725</b>	P09	<b>157,10</b>

▶ MÉLANGEUR

**COSTA S - TÊTES CÉRAMIQUE**



**MÉLANGEUR ÉVIER COSTA S - BEC HAUT MOBILE**

Monotrou bec haut mobile - Poignées métal - Têtes céramique 1/2" 180° - Flexibles de raccordement souples



Finition	Type de tête	Réf	Code	CR	€ HT
Chrome	Céramique	31067001	<b>1067647</b>	P06	<b>133,00</b>

**COSTA L - TÊTES À CLAPET**



**MÉLANGEUR ÉVIER COSTA L - BEC HAUT MOBILE**

Poignées métal - Têtes clapet Longlife - Flexibles de raccordement souples



Finition	Type de tête	Réf	Code	CR	€ HT
Chrome	Clapet	31829001	<b>1067642</b>	P01	<b>110,00</b>



**MÉLANGEUR ÉVIER COSTA L - MURAL**

Sans raccord S - Poignée métal



Entraxe (mm)	Finition	Type de tête	Réf	Code	CR	€ HT
150	Chrome	Clapet	31182001	<b>1067643</b>	P07	<b>121,00</b>

**ULYSSE - TÊTES CÉRAMIQUE**

**PORCHER**

**MÉLANGEUR ÉVIER ULYSSE - TÊTE CÉRAMIQUE**

Bec tube orientable avec aérateur - Tête 1/2" à disque céramique - Hauteur totale 255 mm



Finition	Type de tête	Réf	Code	CR	€ HT
Chrome	Céramique	D1789AA	<b>1176970</b>	P17	<b>81,30</b>

**PORCHER**

**MÉLANGEUR DOUCHE ULYSSE - TÊTE CÉRAMIQUE**

Mural sans raccords - Sortie de douche 1/2" par le dessous avec clapet anti-retour intégré ou bec tube - Tête 1/2" à disques céramique 1/2 tour - Sans bec, raccord, ni rosace - Saillie 100 mm



Entraxe (mm)	Finition	Réf	Code	CR	€ HT
150	Chrome	D1752AA	<b>1176966</b>	P17	<b>72,40</b>

**PORCHER**

**BECS ÉVIER ORIENTABLE**

Aérateur et brise-jet - F20x27



Finition	Hauteur (mm)	Longueur (mm)	Réf	Code	CR	€ HT
Chrome	140	200	D0078AA	<b>1315087</b>	P11	<b>26,60</b>

**PORCHER**

**MAMELON D'ADAPTATION**



Finition	Diamètre (mm)	Réf	Code	CR	€ HT
Chrome	F1/2" M3/4"	D968704AA	<b>1315086</b>	P11	<b>14,04</b>

**ULYSSE - TÊTES À CLAPET**

**PORCHER**

**MÉLANGEUR ÉVIER ULYSSE - TÊTE À CLAPET**

Bec tube orientable avec aérateur - Tête 1/2" à clapet guidé



Finition	Type de tête	Réf	Code	CR	€ HT
Chrome	Clapet	D1689AA	<b>1176963</b>	P12	<b>60,40</b>

**PORCHER**

**MÉLANGEUR DOUCHE ULYSSE - TÊTE À CLAPET**

Sortie de douche 1/2" par le dessous avec clapet anti-retour intégré ou bec tube - Tête 1/2" à clapet guidé - Sans bec, sans rosaces



Entraxe (mm)	Finition	Réf	Code	CR	€ HT
150	Chrome	D1652AA	<b>1176958</b>	P12	<b>59,40</b>

**PORCHER**

**BEC ÉVIER ORIENTABLE**

Aérateur et brise-jet - F20x27



Finition	Hauteur (mm)	Longueur (mm)	Réf	Code	CR	€ HT
Chrome	140	200	D0078AA	<b>1315087</b>	P11	<b>26,60</b>

**PORCHER**

**MAMELON D'ADAPTATION**



Finition	Diamètre (mm)	Réf	Code	CR	€ HT
Chrome	F1/2" M3/4"	D968704AA	<b>1315086</b>	P11	<b>14,04</b>

**NIAGARA**



**MÉLANGEUR ÉVIER NIAGARA+ N MURAL**

A bec tube mobile bas avec raccords excentrés - Corps en laiton et poignées en ABS chromé - A clapets.



Entraxe (mm)	Finition	Type de tête	Réf	Code	CR	€ HT
150	Chrome	A clapets	A5A7669C00	<b>NC</b>	-	-



**MÉLANGEUR ÉVIER NIAGARA MONOTROU**

Bec tube mobile haut - Corps en laiton chromé - Poignées en ABS chromé - Avec flexibles d'alimentation G3/8"



Finition	Type de tête	Réf	Code	CR	€ HT
Chrome	Céramique	A5A8470C00	<b>NC</b>	-	-



**MÉLANGEUR ÉVIER NIAGARA MONOTROU**

Bec tube mobile haut - Corps en laiton chromé - Poignées en ABS chromé - Avec flexibles d'alimentation G3/8"

Finition	Type de tête	Réf	Code	CR	€ HT
Chrome	A clapets	A5A8469C00	<b>NC</b>	-	-

**DELABIE - TÊTES À CLAPET**

**DELABIE**

**MÉLANGEUR ÉVIER MURAL**

Mélangeur d'évier mural avec têtes à clapet Long-Life - Croisillon DELTA chromé - Bec orientable L 120 mm - Brise-jet anti-tartre régulé à 3 l/mn - Corps en laiton chromé - M1/2".



Entraxe (mm)	Finition	Type de tête	Réf	Code	CR	€ HT
110	Chrome	A clapets	D2670	<b>2071848</b>	P34	<b>74,92</b>

**RÉNOVALUX**



**ROBINET D'ÉVIER 1/4 DE TOUR CHROMÉ MÂLE**



Réf	Code	CR	€ HT
329882	<b>023219L</b>	P75	<b>27,80</b>

► VIDAGE ET SIPHON POUR ÉVIER

**SIPHON POLYPROPYLÈNE**



**SIPHON ÉVIER 552**

Réglable en hauteur - En plastique - Tube réglable et culot démontable



Diamètre (mm)	Réf	Code	CR	€ HT
40	0204002	<b>054125B</b>	P74	<b>3,56</b>



**SIPHON ÉVIER BI-MATIÈRE Ø 40 BM552**

Siphon à joints intégrés - Réglable en hauteur de 133 à 192 mm



Diamètre (mm)	Réf	Code	CR	€ HT
40	0224286	<b>1066748</b>	P74	<b>5,72</b>



**SIPHON ÉVIER BI-MATIÈRE BM53 AVEC PRISE MACHINE À LAVER**

Siphon à joints intégrés - Réglable en hauteur de 177 à 222 mm - Avec prise machine à laver



Diamètre (mm)	Réf	Code	CR	€ HT
40	0224360	<b>1146442</b>	P76	<b>12,42</b>



**SIPHON ÉVIER NÉO AIR Ø 40**

Débit 57,5L/min, garde d'eau 50 mm - Air system, remplace l'anti-vide, moins d'odeurs, moins de bruit - Joints surmoulés, technologie Bi-injection - Fonction quick-safe, écrou prisonnier ¼ de tour avec joint surmoulé - Nettoyage facile, culot avec ouverture ¼ de tour



Diamètre (mm)	Réf	Code	CR	€ HT
40	30722146	<b>2804621</b>	P71	<b>5,52</b>

**wiaquin**  
**PRO**

**SIPHON ÉVIER SENZO ULTRA-PLAT**

Ultra-plat - Installation horizontale et verticale - Pas de risque de désiphonnage - Flexibilité absolue pour une installation simple et rapide - Membrane en silicone, corps en élastomère



Diamètre (mm)	Réf	Code	CR	€ HT
40	30720480	<b>1417361</b>	P74	<b>21,92</b>

**Nicoll**  
Robinet d'assainissement

**SIPHON LAVABO ENTRÉE HORIZONTALE Ø 40**



Diamètre (mm)	Réf	Code	CR	€ HT
40	YH1C	<b>069995H</b>	P75	<b>46,61</b>

**BONDE ET ÉQUIPEMENT POLYPROPYLÈNE**

**Nicoll**  
Robinet d'assainissement

**TUBULURE POUR ÉVIER 561**

Pour évier 2 cuves égales - Entraxe de 120 - 300 mm - Avec prise machine à laver



Diamètre (mm)	Réf	Code	CR	€ HT
40	0204016	<b>070660Q</b>	P76	<b>7,61</b>

**Nicoll**  
Robinet d'assainissement

**TUBULURE POUR ÉVIER 5258 - SORTIE ARRIÈRE**

Pour évier 1 cuve - Entraxe, maxi 300 mm - Sortie arrière - Gain d'espace - Avec prise machine à laver



Diamètre (mm)	Réf	Code	CR	€ HT
40	0204183	<b>106806E</b>	P76	<b>9,18</b>

**Nicoll**  
Robinet d'assainissement

**TUBULURE UNIVERSELLE GAIN DE PLACE ÉVIER 569**

Pour évier 2 cuves égales ou décalées - Tubulure articulée pour éviers à cuves décalées - Entrée et sortie 1"1/2 - Avec prise de machine à laver



Diamètre (mm)	Réf	Code	CR	€ HT
40	0204981	<b>106807P</b>	P76	<b>14,37</b>

**ÉQUIPEMENT POLYPROPYLÈNE POUR ÉVIER INOX**

**Nicoll**  
Robinet d'assainissement

**BONDE ÉVIER AVEC TROP PLEIN 556**

Pour évier inox 1 cuve - À bouchon chaînette (25 cm) - Corps et trop plein souple en polypropylène - Plateau inox et bouchon avec cache inox



Réf	Code	CR	€ HT
0204015	<b>081611T</b>	P76	<b>10,40</b>

**Nicoll**  
Robinet d'assainissement

**BONDE ÉVIER SANS TROP PLEIN 558**

Ø 70 mm évier sans trop plein 558 - Pour évier inox 1 cuve - À bouchon chaînette (25 cm) - Corps de bonde en polypropylène - Plateau inox et bouchon avec cache inox



Réf	Code	CR	€ HT
0204014	<b>081943F</b>	P76	<b>8,55</b>

**Nicoll**  
Robinet d'assainissement

**VIDAGE COMPLET ÉVIER C5911**

Avec trop plein - Pour évier inox 2 cuves - À bouchon chaînette - Entraxe réglable de 150 à 250 mm - Avec prise machine à laver - Avec siphon réglable en hauteur



Réf	Code	CR	€ HT
0204311	<b>214369P</b>	P76	<b>37,88</b>

**ÉQUIPEMENT POLYPROPYLÈNE POUR ÉVIER GRÈS**

**Nicoll**  
Robinet d'assainissement

**BONDE ÉVIER AVEC TROP PLEIN 20404**

Ø 84 mm - Pour évier grès 1 cuve - À bouchon-chaînette (28 cm) avec piton d'attache - Vidage en polypropylène - Sortie 1"1/2 - Plateau inox et bouchon avec cache inox



Réf	Code	CR	€ HT
0204601	<b>061853P</b>	P76	<b>22,64</b>

**Nicoll**  
Robinet d'assainissement

**BONDE ÉVIER SANS TROP PLEIN 560**

Ø 84 mm évier sans trop plein 560 - Pour évier grès 1 cuve - À bouchon chaînette (28 cm) avec piton d'attache - Corps en polypropylène - Sortie 1"1/2 - Plateau inox et bouchon avec cache inox



Réf	Code	CR	€ HT
0204004	<b>068517Z</b>	P76	<b>11,72</b>

**Nicoll**  
Robinet d'assainissement

**BONDE ÉVIER SANS TROP PLEIN 5651**

Ø 84 mm évier sans trop plein 5651 - Pour évier grès 1 cuve - À grille inox - Corps en polypropylène - Sortie 1"1/2



Réf	Code	CR	€ HT
0204005	<b>070017P</b>	P76	<b>11,72</b>

**Nicoll**  
Robinet d'assainissement

**VIDAGE COMPLET ÉVIER 20405**

Pour évier grès Ø 84 mm 2 cuves - Avec trop plein - À bouchon-chaînette (28 cm) avec piton d'attache - Vidage en polypropylène - Sortie 1"1/2 - Plateaux inox et bouchons avec cache inox



Réf	Code	CR	€ HT
0204602	<b>061854A</b>	P76	<b>35,25</b>

**BONDE ET VIDAGE POUR ÉVIER GRÈS, INOX OU SYNTHÈSE**



**BONDE À PANIER Ø 114 MM 513**

Pour tous types d'éviers - À commande manuelle - Sans trop plein



Réf	Code	CR	€ HT
0204122	<b>071745R</b>	P76	<b>61,48</b>



**BONDE À PANIER Ø 114 MM 514**

Pour tous types d'éviers - À commande manuelle - Avec trop plein



Réf	Code	CR	€ HT
0204123	<b>071746C</b>	P76	<b>73,96</b>



**VIDAGE À PANIER Ø 114 MM 515**

Pour tout type d'évier 2 bacs - À commande manuelle - Avec trop plein



Réf	Code	CR	€ HT
0204168	<b>071747N</b>	P76	<b>138,69</b>

**LES COMBINÉS POUR ÉVIER GRÈS**



**VIDAGE COMPLET ÉVIER 2 CUVES 56352**

Pour évier grès Ø 84 mm - Entraxe réglable de 150 à 250 mm - À bouchon-chainette - Sans trop plein - Tubulure grand débit avec système anti-refoulement - Avec siphon hauteur réglable - Prise machine à laver



Réf	Code	CR	€ HT
0204022	<b>054126M</b>	P76	<b>40,96</b>



**VIDAGE ÉVIER 555P**

Vidage Ø 84 mm - Pour évier grès 2 cuves avec trop plein incorporé - À bouchon chainette - Avec prise machine à laver - Sortie 1"1/2



Réf	Code	CR	€ HT
0204008	<b>038933R</b>	P76	<b>35,57</b>

**BONDE EN LAITON**



**BONDE ÉVIER Ø 84 MM 1151**

À grille inox - Corps laiton



Réf	Code	CR	€ HT
0501004	<b>060425L</b>	P76	<b>17,20</b>



**BONDE ÉVIER GRÈS Ø 84 MM 1060**

À bouchon chaînette - Corps laiton



Réf	Code	CR	€ HT
0501003	<b>060869H</b>	P76	<b>21,67</b>

**ROBINET D'ALIMENTATION**



**ROBINET D'ARRÊT LONG ÉQUERRE MÂLE BICÔNE**

1/4 de tour - Avec écrou long - Chromé



Filetage (mm)	Réf	Code	CR	€ HT
20x27	N0743	<b>2274226</b>	P74	<b>14,79</b>



**tereva-direct.fr**

Une livraison adaptée à vos besoins



Commande prête en 10 min, pas une de plus !

SEULEMENT CHEZ TÈRÈVA !



Livraison urgente J+1 avant 9h



Livraison standard 24h à 48h



Livraison personnalisée



# Céramique et robinetterie de collectivité

Appareil de collectivité synthèse .....	172	Robinetterie et équipement pour lavabo .....	185
Appareil de collectivité et santé céramique.....	172	Robinetterie et équipement pour la douche ....	193
Lave-mains hygiène .....	179	Robinetterie et équipement pour urinoir .....	195
Poste d'eau et bac à laver .....	180	Robinetterie et équipement pour WC .....	197
Équipement complémentaire .....	180	Robinetterie de cuisine professionnelle.....	199
Robinetterie centralisée.....	181	Siphon de sol .....	200
Robinetterie de santé.....	183	Robinetterie spécifique .....	201



Consultez votre Agence ou  
[tereva-direct.fr](http://tereva-direct.fr) pour connaître la  
disponibilité des produits  
ou vos prix nets\*

\*ouverture de compte obligatoire

PLAN VASQUE

**VARICOR®**

**PLAN VASQUE AGILO EN VARICOR**

Plan moulée autoportant - Épaisseur 20 mm - Cuve rectangulaire - Percé 1 trou pour robinetterie - Sans trop plein - Remontée arrière de 10 mm - Goujons et chevilles de fixations fournis



Dimensions (L x l) (cm)	Réf	Code	CR	€ HT
60 x 55	06220110-600	<b>1246218</b>	P11	<b>396,00</b>
70 x 55	06220110-700	<b>1246219</b>	P11	<b>421,00</b>

**VARICOR®**

**PLAN VASQUE PRIVO EN VARICOR - SIMPLE VASQUE**

Plan moulé autoportant - Épaisseur 20 mm - Cuve ronde - Percé 1 trou pour robinetterie - Sans trop plein - Remontée arrière de 10 mm - Goujons et chevilles de fixations fournis



Dimensions (L x l) (cm)	Réf	Code	CR	€ HT
60 x 55	06220210	<b>1246220</b>	P11	<b>357,00</b>

**VARICOR®**

**PLAN VASQUE EN VARICOR 80 PMR - SIMPLE VASQUE**

Plan moulé avec cuve ovale en léger débord - Percé 1 trou pour robinetterie - Sans trop-plein - Avec jupe avant de 100 mm, remontée arrière de 50 mm - À poser sur console non fournie



Dimensions (L x l) (cm)	Spécificité	Réf	Code	CR	€ HT
65 x 50	1 vasque	06009100	<b>1246224</b>	P11	<b>604,00</b>

**VARICOR®**

**EQUERRE LATÉRALE POUR PLAN TOILETTE 80 PMR**

Avec tasseau bois, vis et chevilles



Réf	Code	CR	€ HT
06211400	<b>1246227</b>	P11	<b>9,00</b>

**VARICOR®**

**CONSOLE POUR PLAN DE TOILETTE EN VARICOR 80 PMR**

Console de 31 cm à positionner tous les 60 cm - Fournie avec tasseau bois, vis et cheville - Version droite



Spécificité	Réf	Code	CR	€ HT
Droite	06211000	<b>1246225</b>	P11	<b>23,00</b>
Gauche	06211100	<b>1246226</b>	P11	<b>23,00</b>

LAVABO PMR



**LAVABO ARBO - PMR**

Accessibilité PMR - Montage mural - En céramique blanche - Avec trop plein - Percé 1 trou pour robinet



Dimensions (L x l) (cm)	Modèle	Code	CR	€ HT
60 x 54,5	ARBO15003	<b>1270078</b>	P48	<b>135,00</b>



**CONSOLE POUR LAVABO PMR**

Largeur 60 cm - La paire



Dimensions (L x l) (cm)	Modèle	Code	CR	€ HT
34 x 13	ARBO19005	<b>1371637</b>	P48	<b>32,30</b>



**SIPHON LAVABO GAIN DE PLACE**

Écrous ronds et rosace - Sortie murale Ø 32 mm - Laiton chromé - Adapté pour PMR - Débit : 47 L/min



Finition	Diamètre (mm)	Modèle	Code	CR	€ HT
Chrome	32	BOND20218	<b>2864098</b>	P48	<b>98,50</b>



**PLAN VASQUE CONNECT FREEDOM**

Lavabo-plan Connect Freedom - En porcelaine vitrifiée - Percé 1 trou central pour la robinetterie - Plages latérales rainurées par le dessous pour un accès facilité - Fixation murale par 2 tire-fonds non fournis



Dimensions (L x l) (cm)	Réf	Code	CR	€ HT
60 x 55,5	E548201	<b>1314976</b>	P16	<b>357,30</b>
80 x 55,5	E548401	<b>1314975</b>	P16	<b>434,20</b>

**PORCHER**

**LAVABO PMR MATURA 2 - 65 CM**

En porcelaine vitrifiée PMR - Autoportant, sans trop plein



Dimensions (L x l) (cm)	Réf	Code	CR	€ HT
65 x 55	E765701	<b>1314982</b>	P04	<b>320,60</b>

**PORCHER**

**LAVABO PMR MATURA 2 - 60 CM**

Percé 1 trou central, avec trop plein - À équiper d'une bonde à grille D5851AA - Faible épaisseur pour un passage de jambes facilité - Rainure en partie inférieure pour approche facilitée en fauteuil



Dimensions (L x l) (cm)	Réf	Code	CR	€ HT
60 x 55	S221901	<b>1381998</b>	P08	<b>249,70</b>

**PORCHER**

**LAVABO PMR MATURA - 65 CM**

En grès fin - Adapté PMR - Autoportant, sans trop plein  
- Percé un trou central pour la robinetterie



Dimensions (L x l) (cm)	Réf	Code	CR	€ HT
65 x 50	P136201	<b>1176917</b>	P02	<b>236,50</b>

**PORCHER**

**VIDAGE GAIN DE PLACE**

Pour les meubles lavabo



Finition	Diamètre (mm)	Réf	Code	CR	€ HT
Blanc	32	EE23033967	<b>2302333</b>	P03	<b>62,00</b>

**PORCHER**

**PLAN VASQUE PMR SAPHO**

En grès fin - Percé 1 trou central pour la robinetterie  
- Plages latérales rainurées par le dessous pour un accès facilité - Conforme à la loi du 11/02/2005 sur l'accessibilité - Fixation murale par 2 tire-fonds non fournis



Dimensions (L x l) (cm)	Réf	Code	CR	€ HT
65 x 52	P164401	<b>1177062</b>	P33	<b>358,40</b>

**■ GEBERIT**

**LAVABO RENOVA COMFORT SQUARE/LATITUDE**

En céramique blanche - Avec trop plein - Percé 1 trou au centre - À accessibilité optimisée



Dimensions (L x l) (cm)	Réf	Code	CR	€ HT
55 x 52,5	128555000	<b>3056193</b>	P07	<b>285,55</b>
60 x 55	128660000	<b>3056196</b>	P34	<b>313,59</b>
65 x 55	128665000	<b>3056200</b>	P34	<b>344,74</b>

**■ GEBERIT**

**LAVABO RENOVA COMFORT/PARACELSUS 2**

Sans trop-plein - Adapté PMR - Pose robinetterie : 1 trou percé - Fixation : en autoportant par boulons uniquement



Dimensions (L x l) (cm)	Réf	Code	CR	€ HT
55 x 60	258567000	<b>3056206</b>	P02	<b>232,60</b>

**■ GEBERIT**

**RACCORDEMENT DE LAVABO RENOVA COMFORT AVEC SIPHON**

Recouvrement de soupape et manchette - Avec siphon  
- Sortie encastrée



Finition	Diamètre (mm)	Réf	Code	CR	€ HT
Chrome	32	00029100017	<b>3055269</b>	P09	<b>62,30</b>

**LAVABO COLLECTIF**

**PORCHER**

**LAVABO COLLECTIF CONTOUR 21**

Céramique - Profondeur de cuve 18 cm - Sans trop plein  
- Finition latérale à bord droit pour installation en batterie



Dimensions (L x l) (cm)	Coloris	Réf	Code	CR	€ HT
100 x 40	Blanc	S327501	<b>1314977</b>	P04	<b>267,80</b>

**PORCHER**

**DOSSERET POUR LAVABO COLLECTIF CONTOUR 21**

Doossier en céramique - Percé 2 trous pour la robinetterie  
- Hauteur 23 cm



Dimensions (L x l) (cm)	Coloris	Réf	Code	CR	€ HT
99 x 23	Blanc	S327601	<b>1314978</b>	P04	<b>110,90</b>

**PORCHER**

**COUVRE-JOINT INTERMÉDIAIRE POUR LAVABO COLLECTIF CONTOUR 21**

Couvre-joint en céramique - Pour installation en batterie



Dimensions (L x l) (cm)	Coloris	Réf	Code	CR	€ HT
51 x 36	Blanc	S327701	<b>1314980</b>	P08	<b>59,20</b>

**PORCHER**

**COUVRE-JOINT INTERMÉDIAIRE POUR DOSSERET LAVABO COLLECTIF CONTOUR 21**

Couvre-joints en céramique - Pour installation en batterie



Dimensions (L x l) (cm)	Coloris	Réf	Code	CR	€ HT
61 x 36	Blanc	S327801	<b>1314979</b>	P16	<b>94,70</b>

**PORCHER**

**LAVABO COLLECTIF THOIRY - CONTOUR 21**

En céramique avec dossieret  
Fixation sur consoles de 25 cm en acier epoxy blanc D5706AC et 3 vis dans le dossieret  
Hauteur totale 33 cm, profondeur de cuve 15,5 cm  
Sans trop plein



Dimensions (L x l) (cm)	Réf	Code	CR	€ HT
39,5 x 90	P312001	<b>1176918</b>	P02	<b>338,70</b>

**■ GEBERIT**

**LAVABO COLLECTIF PUBLICA**

Composable - 100 x 39 cm - Pour installation en batterie  
- Fixation par consoles ou sur jambage maçonné.



Dimensions (L x l) (cm)	Réf	Code	CR	€ HT
100 x 39	00762000000	<b>3055460</b>	P38	<b>207,67</b>

**■ GEBERIT**

**DOSSERET POUR LAVABO COLLECTIF PUBLICA**

Pré-percé pour 2 robinets muraux



Dimensions (L x l) (cm)	Coloris	Réf	Code	CR	€ HT
100 x 23	Blanc	00766000000	<b>3055464</b>	P38	<b>110,06</b>

**■ GEBERIT**

**COUVRE-JOINT POUR DOSSERET PUBLICA**

Couvre-joint intermédiaire complémentaire pour dossieret de lavabos collectifs composables Publica



Dimensions (L x l) (cm)	Coloris	Réf	Code	CR	€ HT
21 x 5	Blanc	00765000000	<b>3055463</b>	P34	<b>33,23</b>

**■ GEBERIT**  
**COUVRE-JOINT BAS POUR LAVABO PUBLICA**  
**MONTÉ SANS DOSSIER**



Pour montage sans dossier

Dimensions (L x l) (cm)	Coloris	Réf	Code	CR	€ HT
40 x 20	Blanc	00763000000	<b>3055461</b>	P38	<b>62,30</b>

**■ GEBERIT**  
**COUVRE-JOINT BAS POUR LAVABO PUBLICA**  
**MONTÉ AVEC DOSSIER**



Couvre-joint intermédiaire entre lavabos collectifs composables Publica - Pour montage avec dossier

Dimensions (L x l) (cm)	Coloris	Réf	Code	CR	€ HT
40 x 23	Blanc	00764000000	<b>3055462</b>	P38	<b>62,30</b>

*André Dubouffé*  
**LAVABO COLLECTIF DUO**

Lavabo collectif Duo blanc - 100 x 37 cm.



Dimensions (L x l) (cm)	Réf	Code	CR	€ HT
100 x 36,5	EN290-00	<b>435707P</b>	P09	<b>181,60</b>

**CUVETTE SUSPENDUE**

**PORCHER**  
**CUVETTE SUSPENDUE ESCULAPE AVEC ASSISE**  
**ERGONOMIQUE**

Sans trous d'abattant, bride ouverte - Fixation par tire-fond ou sur bâti-support.



Dimensions (L x l) (cm)	Coloris	Réf	Code	CR	€ HT
54,4 x 36,1	Blanc	P259201	<b>1176940</b>	P05	<b>205,10</b>

**■ GEBERIT**  
**CUVETTE SUSPENDUE RENOVA/PRIMA SANS**  
**TROU D'ABATTANT**

Blanche - Alimentation indépendante



Dimensions (L x l) (cm)	Coloris	Réf	Code	CR	€ HT
55 x 35,5	Blanc	00392310000	<b>3055398</b>	P34	<b>180,68</b>

**■ GEBERIT**  
**CUVETTE SUSPENDUE RENOVA COMPACT/**  
**PRIMA COURTE SANS TROU D'ABATTANT**

Blanche - Alimentation indépendante



Dimensions (L x l) (cm)	Coloris	Réf	Code	CR	€ HT
49 x 35,5	Blanc	00390310000	<b>3055393</b>	P34	<b>180,68</b>

**■ GEBERIT**  
**CUVETTE SUSPENDUE PUBLICA À ASSISE**  
**ERGONOMIQUE**

Blanche - Sans trous d'abattant



Dimensions (L x l) (cm)	Coloris	Réf	Code	CR	€ HT
54 x 35	Blanc	00391500000	<b>3055396</b>	P09	<b>188,98</b>

**■ GEBERIT**  
**CUVETTE SUSPENDUE BAMBINI/LUDIK ENFANT**  
**SANS TROU D'ABATTANT**

Assise à 35 cm du sol - Sans trous d'abattant



Dimensions (L x l) (cm)	Coloris	Réf	Code	CR	€ HT
53,5 x 33	Blanc	00394510000	<b>3055399</b>	P34	<b>263,75</b>

**■ GEBERIT**  
**CUVETTE SUSPENDUE BAMBINI/LUDIK ENFANT**

Cuvette suspendue de taille réduite - Bride ergonomique formant assise - Pour abattant Ludik enfant - Céramique



Dimensions (L x l) (cm)	Coloris	Réf	Code	CR	€ HT
53,5 x 33	Blanc	201700000	<b>3056126</b>	P34	<b>226,36</b>

**CUVETTE SUSPENDUE RALLONGÉE**



**CUVETTE SUSPENDUE RALLONGÉE SAVO**

Avec trou d'abattant - Avec tubulure rallongée - Sans abattant.



Dimensions (L x l) (cm)	Coloris	Modèle	Code	CR	€ HT
70 x 35,5	Blanc	SAV000823	<b>1383375</b>	P48	<b>161,00</b>

**PORCHER**  
**CUVETTE SUSPENDUE RALLONGÉE MATURA**

Adaptée au transfert des personnes à mobilité réduite PMR - Avec trous d'abattant - Bride ouverte, plage arrière surélevée anti-infiltration - À équiper d'une manchette d'alimentation rallongée 40 cm recoupable D90A267NU et d'un joint Sirius.



Dimensions (L x l) (cm)	Coloris	Réf	Code	CR	€ HT
70 x 35,5	Blanc	P243001	<b>1176936</b>	P04	<b>269,30</b>

**PORCHER**  
**CUVETTE SUSPENDUE RALLONGÉE MATURA**  
**SANS TROU D'ABATTANT**

Adaptée au transfert des personnes à mobilité réduite PMR - Sans trous d'abattant - Bride ouverte, plage arrière surélevée anti-infiltration.



Dimensions (L x l) (cm)	Coloris	Réf	Code	CR	€ HT
70 x 35,5	Blanc	P246401	<b>1176937</b>	P02	<b>287,70</b>

**■ GEBERIT**  
**CUVETTE SUSPENDUE RENOVA COMFORT/**  
**PARACELTUS 2**

Pour accès latéral par translation depuis un fauteuil roulant - Blanche - Attention prévoir un abattant à charnières renforcées, ref 000072 00 000



Dimensions (L x l) (cm)	Coloris	Réf	Code	CR	€ HT
70 x 36	Blanc	208520000	<b>3056130</b>	P09	<b>270,70</b>

**■ GEBERIT**  
**CUVETTE SUSPENDUE RALLONGÉE VITALIS/**  
**PARACELTUS - SANS TROU D'ABATTANT**

Permet un accès latéral par translation depuis un fauteuil roulant - Sans trous d'abattant.



Dimensions (L x l) (cm)	Coloris	Réf	Code	CR	€ HT
70 x 35,5	Blanc	00392210000	<b>3055397</b>	P34	<b>311,31</b>



**■ GEBERIT**  
**PACK WC SUSPENDU RENOVA COMFORT AVEC ABATTANT**

Sans bride - Avec abattant simple - Rallongé : 70 cm

Dimensions (L x l) (cm)	Coloris	Réf	Code	CR	€ HT
70	Blanc	500.818.00.1	<b>3075490</b>	P11	<b>419,83</b>



**■ GEBERIT**  
**CUVETTE SUSPENDUE RALLONGÉE RENOVA COMFORT/PARACELTUS 2 RIMFREE**

Pour accès latéral par translation depuis un fauteuil roulant - Attention prévoir un abattant à charnières renforcées, ref 000073 00 000.

Dimensions (L x l) (cm)	Coloris	Réf	Code	CR	€ HT
70 x 36	Blanc	208570000	<b>3056134</b>	P34	<b>322,10</b>



**■ GEBERIT**  
**ABATTANT RENOVA COMFORT SIMPLE**

Sans couvercle - Charnières acier inox et renforcées par une traverse - 4 patins de positionnement - Antibactérien en Duroplast - Compatible avec un appareil lave-bassin

Fixation	Matière	Type de charnière	Type de fixation	Coloris	Réf	Code	CR	€ HT
Par le dessous	Duroplast	Classique	Acier inoxydable	Blanc	572860000	<b>3056048</b>	P34	<b>74,39</b>
Par le dessus	Duroplast	Classique	Acier inoxydable	Blanc	500.680.01.1	<b>3075488</b>	P34	<b>79,48</b>



**■ GEBERIT**  
**RALLONGE DE COUDE DE CHASSE DIAMÈTRE 45 MM**

Finition	Diamètre (mm)	Réf	Code	CR	€ HT
Noir	45	152.170.16.1	<b>1063269</b>	P07	<b>14,58</b>



**PACK WC SURÉLEVÉ**

**PORCHER**  
**PACK WC SURÉLEVÉ COMPLET KHEOPS - SORTIE HORIZONTALE**

Hauteur d'assise 46,5 cm - Abattant thermodor (en urea) - Fixation par le dessus. Charnières inox - Fourni avec kit de fixations - Alimentation latérale - Silencieux, soupape à double chasse 3/6 l



Dimensions (L x l) (cm)	Coloris	Réf	Code	CR	€ HT
72 x 36	Blanc	J514301	<b>1314998</b>	P02	<b>466,80</b>



**CUVETTE SURÉLEVÉE AVEC RÉSERVOIR ATTENANT**

**PORCHER**  
**CUVETTE SEULE AU SOL SURÉLEVÉE ULYSSE - SORTIE HORIZONTALE**

Hauteur d'assise 45 cm - Fourni avec kit de fixations au sol.



Dimensions (L x l) (cm)	Coloris	Réf	Code	CR	€ HT
70 x 36	Blanc	E883301	<b>1314989</b>	P05	<b>144,70</b>



**PORCHER**  
**RÉSERVOIR ULYSSE 3/6 LITRES - ALIMENTATION LATÉRALE**

Alimentation sur le côté, silencieux - Certifié NF classe acoustique 1 - 1 soupape à double chasse 3/6 litres



Fonctionnement	Coloris	Réf	Code	CR	€ HT
Double touche	Blanc	E903401	<b>1176901</b>	P12	<b>80,50</b>



**PORCHER**  
**ABATTANT ULYSSE**

Charnières inox - Ultra-fin - Dim : 445 x 365 mm

Fixation	Matière	Type de fixation	Coloris	Réf	Code	CR	€ HT
Par le dessous	Thermodor	Inox	Blanc	E131701	<b>1760318</b>	P09	<b>57,20</b>
Par le dessus	Thermodor	Plastique	Blanc	E907301	<b>2076507</b>	P35	<b>21,80</b>



**■ GEBERIT**  
**CUVETTE SEULE AU SOL SURÉLEVÉE BASTIA - SORTIE HORIZONTALE**

Hauteur : 46 cm - Pour réservoir attenant.



Dimensions (L x l) (cm)	Coloris	Réf	Code	CR	€ HT
66 x 36	Blanc	00328000000	<b>3055385</b>	P41	<b>152,64</b>



**■ GEBERIT**  
**RÉSERVOIR BASTIA 3/6 LITRES - ALIMENTATION LATÉRALE**

Mécanisme silencieux Geberit classe acoustique 1 Chasse 3/6 litres à bouton poussoir chromé Blanc

Fonctionnement	Coloris	Réf	Code	CR	€ HT
Double touche	Blanc	00382510000640	<b>3055392</b>	P41	<b>78,91</b>



**■ GEBERIT**  
**ABATTANT BASTIA**

Abattant double à fermeture standard - En thermodor - Charnières plastique

Fixation	Type de charnière	Type de fixation	Coloris	Réf	Code	CR	€ HT
Par le dessous	Classique	Plastique	Blanc	00074600000	<b>3055298</b>	P41	<b>31,15</b>



**CUVETTE SURÉLEVÉE BRIVE - SORTIE HORIZONTALE**

Hauteur 45,5 cm - 4 points de fixation au sol pour stabilité maximale - Conforme aux réglementations pour personnes à mobilité réduite - Réservoir vendu séparément.



Dimensions (L x l) (cm)	Coloris	Réf	Code	CR	€ HT
68,5 x 35,5	Blanc	E1730-00	<b>1140113</b>	P33	<b>159,30</b>





### RÉSERVOIR BRIVE

Réservoir Brive complet avec mécanisme économiseur d'eau 3/6 L - Attenant - Robinet flotteur silencieux - Alimentation latérale - Type de mécanisme : double touche - Longueur : 16,5 cm - Largeur : 36,5 cm - Hauteur : 3,7 cm - Céramique - Blanc



Fonctionnement	Coloris	Réf	Code	CR	€ HT
Double touche	Blanc	E4452-00	<b>2852770</b>	P14	<b>71,00</b>

### CUVETTE SURÉLEVÉE INDÉPENDANTE

#### PORCHER

#### CUVETTE À ALIMENTATION INDÉPENDANTE ULYSSE SORTIE HORIZONTALE

Dim : 48 x 36,5 cm - Hauteur : 47 cm - Bride ouverte - Chasse directe, fixation au sol par 4 vis verticales



Dimensions (L x l) (cm)	Coloris	Réf	Code	CR	€ HT
48 x 36,5	Blanc	P239901	<b>1176946</b>	P11	<b>229,60</b>

#### PORCHER

#### CUVETTE À ALIMENTATION INDÉPENDANTE MATURA SORTIE HORIZONTALE

Chasse directe, sans réservoir - Alimentation indépendante par réservoir apparent ou encastré ou par robinet de chasse encastré 3/4".



Dimensions (L x l) (cm)	Coloris	Réf	Code	CR	€ HT
48 x 35,5	Blanc	P231701	<b>1314983</b>	P05	<b>114,30</b>

#### ■ GEBERIT

#### CUVETTE SURÉLEVÉE À ALIMENTATION INDÉPENDANTE PUBLICA SORTIE HORIZONTALE - AVEC TROU D'ABATTANT

Cuvette au sol - Sortie horizontale - Avec trou d'abattant - Hauteur : 46 cm - Blanche.



Dimensions (L x l) (cm)	Coloris	Réf	Code	CR	€ HT
45,5 x 36	Blanc	00315500000	<b>3055379</b>	P09	<b>238,82</b>

#### ■ GEBERIT

#### ABATTANT DOUBLE PUBLICA

Abattant double à fermeture standard Publica - Thermoplastique rigide (ABS) - Fixations plastique avec dormant - Blanc



Fixation	Matériau	Type de charnière	Type de fixation	Coloris	Réf	Code	CR	€ HT
Dormant	ABS	Classique	Plastique	Blanc	00075700000	<b>3055299</b>	P34	<b>63,34</b>

#### ■ GEBERIT

#### CUVETTE SURÉLEVÉE À ALIMENTATION INDÉPENDANTE PUBLICA SORTIE HORIZONTALE - SANS TROU D'ABATTANT

Hauteur : 46 cm - Sans trous d'abattant



Dimensions (L x l) (cm)	Coloris	Réf	Code	CR	€ HT
45,5 x 36	Blanc	00315510000	<b>3055380</b>	P34	<b>258,55</b>

### CUVETTE INDÉPENDANTE

#### PORCHER

#### CUVETTE À ALIMENTATION INDÉPENDANTE ESCULAPE AVEC ASSISE ERGONOMIQUE SORTIE HORIZONTALE

Hauteur : 41 cm - Sans trous d'abattant, sortie horizontale Ø 102 mm - Bride ouverte - Alimentation par chasse directe ou réservoir surélevé.



Dimensions (L x l) (cm)	Coloris	Réf	Code	CR	€ HT
52,5 x 38	Blanc	P259101	<b>1176948</b>	P02	<b>217,90</b>

#### PORCHER

#### CUVETTE À ALIMENTATION INDÉPENDANTE MATURA SORTIE VERTICALE

Chasse directe, sans réservoir - Alimentation indépendante par réservoir apparent ou encastré ou par robinet de chasse encastré 3/4".



Dimensions (L x l) (cm)	Coloris	Réf	Code	CR	€ HT
53,5 x 36	Blanc	P241901	<b>1314984</b>	P08	<b>161,80</b>

#### PORCHER

#### CUVETTE À ALIMENTATION INDÉPENDANTE MATERNELLE ENFANT SORTIE HORIZONTALE

Hauteur assise : 30 cm, hauteur totale : 37 cm - Sans trous d'abattant - Bride ouverte, fond creux, sans réservoir, fonctionne à 4,5 litres - Hauteur d'installation maxi du réservoir 84 cm.



Dimensions (L x l) (cm)	Coloris	Réf	Code	CR	€ HT
30 x 40	Blanc	P256401	<b>1176949</b>	P15	<b>202,40</b>

#### PORCHER

#### CUVETTE À ALIMENTATION INDÉPENDANTE CRÈCHE BÉBÉ SORTIE HORIZONTALE

Hauteur assise : 24,5 cm, hauteur totale : 31 cm - Sans trous d'abattant - Bride ouverte, sans réservoir, fonctionne à 4,5 litres - Hauteur d'installation maxi du réservoir 84 cm.



Dimensions (L x l) (cm)	Coloris	Réf	Code	CR	€ HT
38 x 27	Blanc	P256301	<b>1176950</b>	P02	<b>160,40</b>

#### ■ GEBERIT

#### CUVETTE À ALIMENTATION INDÉPENDANTE PUBLICA - SORTIE HORIZONTALE

Hauteur : 39 cm - Blanche



Dimensions (L x l) (cm)	Coloris	Réf	Code	CR	€ HT
46 x 36	Blanc	00309000000	<b>3055376</b>	P41	<b>96,57</b>

#### ■ GEBERIT

#### CUVETTE À ALIMENTATION INDÉPENDANTE PUBLICA - SORTIE ARRIÈRE CACHÉE

Hauteur : 39 cm



Dimensions (L x l) (cm)	Coloris	Réf	Code	CR	€ HT
51 x 36	Blanc	00300000000	<b>3055375</b>	P41	<b>120,45</b>

**■ GEBERIT**  
**ABATTANT BASTIA**

Abattant double à fermeture standard - En thermodur  
- Charnières plastique



Fixation	Type de charnière	Type de fixation	Coloris	Réf	Code	CR	€ HT
Par le dessous	Classique	Plastique	Blanc	00074600000	<b>3055298</b>	P41	<b>31,15</b>

**■ GEBERIT**  
**CUVETTE À ALIMENTATION INDÉPENDANTE BAMBINI/LUDIK ENFANT SORTIE HORIZONTALE - AVEC TROUS D'ABATTANT**

Dim : 40,5 x 33 cm - Pour maternelle, pour enfants de 4 à 7 ans - Avec trous d'abattant - Alimentation indépendante



Dimensions (L x l) (cm)	Coloris	Réf	Code	CR	€ HT
40,5 x 33	Blanc	500.916.00.1	<b>3056067</b>	P09	<b>158,87</b>

**■ GEBERIT**  
**CUVETTE À ALIMENTATION INDÉPENDANTE BAMBINI/LUDIK BÉBÉ SORTIE HORIZONTALE**

Hauteur : 26 cm



Dimensions (L x l) (cm)	Coloris	Réf	Code	CR	€ HT
37,5 x 28	Blanc	211650000	<b>3056069</b>	P09	<b>170,46</b>

*Just Delfino*  
**CUVETTE INDÉPENDANTE MATERNELLE - SORTIE HORIZONTALE**

Céramique - Installation au sol - Avec bride - Sortie horizontale.



Dimensions (L x l) (cm)	Coloris	Réf	Code	CR	€ HT
40 x 26	Blanc	E1445-00	<b>2852707</b>	P33	<b>129,60</b>

**URINOIR**

**PORCHER**  
**URINOIR DE FACE APPLIQUE**

Bride ouverte - Dim : 28,5 x 29,5 cm - Hauteur : 42 cm



Dimensions (L x l) (cm)	Réf	Code	CR	€ HT
29 x 30	P264101	<b>1177084</b>	P02	<b>107,70</b>

**PORCHER**  
**URINOIR D'ANGLE APPLIQUE**

Bride ouverte - Dim : 41,5 x 27,5 cm



Dimensions (L x l) (cm)	Réf	Code	CR	€ HT
28 x 26	P265101	<b>1176952</b>	P02	<b>177,20</b>

**PORCHER**  
**PACK URINOIR DE FACE COMPLET**

Prêt à poser comprenant : - Urinoir de face - Robinet temporisé alimentation apparente droite (réglage du débit sans démontage) - Tube et douille d'alimentation - Bonde à grille inox - Siphon plastique à culot démontable - Vis de fixation



Dimensions (L x l) (cm)	Réf	Code	CR	€ HT
28,5 x 29,5	P986201	<b>1176951</b>	P05	<b>221,70</b>

**■ GEBERIT**  
**URINOIR COMPLET AUBAGNE**

Avec fixations - Grille en acier inoxydable - Robinet temporisé à bouton poussoir - Bonde - Siphon pour urinoir



Dimensions (L x l) (cm)	Réf	Code	CR	€ HT
39 x 32,5	0836390000300	<b>3055512</b>	P02	<b>218,06</b>

**■ GEBERIT**  
**URINOIR POUR EFFET D'EAU AUBAGNE 2 - ALIMENTATION ET ÉVACUATION APPARENTES**

Avec bonde 1"1/4 à grille inox - Fixation par crochets de lavabo fournis.



Dimensions (L x l) (cm)	Réf	Code	CR	€ HT
39 x 28	0036390000100	<b>3055389</b>	P09	<b>98,65</b>

**■ GEBERIT**  
**SUPPORT POUR INSTALLATION EN ANGLE POUR AUBAGNE 2**

Patte de fixation ajustable pour montage en angle pour urinoir



Réf	Code	CR	€ HT
00026000	<b>3055267</b>	P34	<b>20,77</b>

*Just Delfino*  
**URINOIR POUR EFFET D'EAU COQUILLE 2 SANS ÉQUIPEMENT**

Sans équipement - Alimentation et évacuation apparentes



Dimensions (L x l) (cm)	Réf	Code	CR	€ HT
31 x 41,5	E1519-00	<b>344691V</b>	P33	<b>71,60</b>

*Just Delfino*  
**PACK URINOIR NU COQUILLE**

Robinet temporisé G1/2" avec réglage de débit - Dim : 31 x 41,5 cm - Blanc - Tube d'alimentation effet d'eau chromé, bonde et siphon polypropylène.



Dimensions (L x l) (cm)	Réf	Code	CR	€ HT
41,5 x 31	E0399-00	<b>2852744</b>	P09	<b>202,90</b>

*Just Delfino*  
**EQUIPEMENT COMPLET POUR URINOIR COQUILLE 2**

Effet d'eau + siphon et bonde en polypropylène



Réf	Code	CR	€ HT
E74560-CP	<b>0722501</b>	P09	<b>32,00</b>

**STALLE D'URINOIR COMPOSABLE**

**■ GEBERIT**  
**STALLE D'URINOIR COMPOSABLE AU SOL MONTCEAU**



Dimensions (L x l) (cm)	Coloris	Réf	Code	CR	€ HT
110 x 47	Blanc	00735000000	<b>3055446</b>	P34	<b>494,26</b>

**■ GEBERIT**

**COUVRE-JOINT LATÉRAL GAUCHE POUR STALLE MONTCEAU**



Dimensions (L x l) (cm)	Coloris	Réf	Code	CR	€ HT
106 x 27	Blanc	00736000000	<b>3055448</b>	P34	<b>196,25</b>

**■ GEBERIT**

**COUVRE-JOINT LATÉRAL DROIT POUR STALLE MONTCEAU**



Dimensions (L x l) (cm)	Coloris	Réf	Code	CR	€ HT
106 x 27	Blanc	00737000000	<b>3055450</b>	P34	<b>196,25</b>

**■ GEBERIT**

**COUVRE-JOINT INTERMÉDIAIRE POUR STALLE MONTCEAU**



Dimensions (L x l) (cm)	Coloris	Réf	Code	CR	€ HT
107 x 15	Blanc	00738000000	<b>3055453</b>	P34	<b>196,25</b>

**SIÈGE À L'ORIENTALE**

**■ GEBERIT**

**SIÈGE À LA TURQUE PUBLICA**



Céramique

Dimensions (L x l) (cm)	Coloris	Réf	Code	CR	€ HT
60 x 60	Blanc	00723000000	<b>3055426</b>	P09	<b>145,37</b>

**VIDOIR D'HÔPITAL**

**PORCHER**

**VIDOIR SUR PIEDS BRENTA - MATURA**

Bride ouverte - Sortie Ø 100 mm - Chasse directe à alimentation apparente par le dessus - Accessoires : fixations, grille porte-seau et grille de fond



Dimensions (L x l) (cm)	Sortie d'évacuation	Coloris	Réf	Code	CR	€ HT
53,5 x 46	Horizontale	Blanc	J377201	<b>1176932</b>	P02	<b>452,80</b>
53,5 x 46	Verticale	Blanc	J377301	<b>1176933</b>	P02	<b>507,70</b>

**PORCHER**

**GRILLE PORTE-SEAU POUR VIDOIR BRENTA - MATURA**

Inox



Dimensions (L x l) (cm)	Coloris	Réf	Code	CR	€ HT
45 x 29	Acier chromé	J3494AA	<b>1176934</b>	P02	<b>122,90</b>

**PORCHER**

**GRILLE DE FOND POUR VIDOIR SUR PIEDS BRENTA - MATURA**

Dimensions (L x l) (cm)	Coloris	Réf	Code	CR	€ HT
53 x 46	Acier	J4018BJ	<b>1176935</b>	P02	<b>54,00</b>

**PORCHER**

**FIXATIONS AU SOL POUR VIDOIR SUR PIEDS BRENTA - MATURA**



Dimensions (L x l) (cm)	Coloris	Réf	Code	CR	€ HT
53,5 x 46	Neige	TT0257919	<b>1378498</b>	P09	<b>4,00</b>

**VIDOIR MURAL**

**■ GEBERIT**

**DÉVERSOIR MURAL PUBLICA AVEC GRILLE PORTE-SEAU MOBILE**



Avec grille porte-seau mobile - Avec fixations et bonde à grille

Dimensions (L x l) (cm)	Coloris	Réf	Code	CR	€ HT
45 x 34	Blanc	04750000000	<b>3055490</b>	P03	<b>231,56</b>

**VIDOIR NORMA DOSSIER PERCÉ**

Livré avec inserts en PVC - Dosseret percé pour grille



Dimensions (L x l) (cm)	Coloris	Réf	Code	CR	€ HT
45 x 35	Blanc	E1899-00	<b>068852S</b>	P33	<b>174,00</b>

**GRILLE PORTE-SEAU POUR VIDOIR NORMA E1899-01**



Coloris	Réf	Code	CR	€ HT
Inox	E5597-NF	<b>068853D</b>	P03	<b>103,60</b>

**POSTE D'EAU**

**PORCHER**

**POSTE D'EAU SERVICE AVEC GRILLE PORTE-SEAU**

Poste d'eau en céramique - Grille porte seau fournie - Fixation sur consoles D5705AC ou sur pieds S9233MY pour une plus grande robustesse



Dimensions (L x l) (cm)	Coloris	Réf	Code	CR	€ HT
46 x 38	Blanc	S593901	<b>1176928</b>	P17	<b>250,50</b>

**PORCHER**

**CONSOLE POUR POSTE D'EAU SERVICE**

Acier époxy blanc - 35 cm - Sachet de 2 consoles - Avec vis de fixation pour support béton, brique pleine et brique creuse - Permet d'adosser le lavabo au mur et d'ajuster la planéité par réglage



Dimensions (L x l) (cm)	Coloris	Réf	Code	CR	€ HT
35	Blanc	D5705AC	<b>1177127</b>	P09	<b>52,20</b>

BAC ET CUVE À LAVER

**PORCHER**  
**BAC À LAVER LAGO**

En céramique à poser sur meuble 2 portes - Avec trop plein, pré-percé 1 trou pour la robinetterie - Hauteur : 37 cm



Dimensions (L x l) (cm)	Coloris	Réf	Code	CR	€ HT
61 x 60	Blanc	J350201	<b>1314981</b>	P02	<b>445,80</b>

**PORCHER**  
**CUVE À LAVER LABORATOIRE**

En grès fin - A encastrer bord à bord - Sans trop plein



Dimensions (L x l) (cm)	Coloris	Réf	Code	CR	€ HT
31 x 31	Blanc	P291001	<b>1176923</b>	P02	<b>194,30</b>
45 x 45	Blanc	P298001	<b>1176924</b>	P02	<b>348,80</b>
61 x 45	Blanc	P297001	<b>1176925</b>	P07	<b>390,00</b>

**■ GEBERIT**  
**BAC À LAVER PUBLICA**

Avec plan à laver intégré - Avec trop-plein et bonde à grille à bouchon



Dimensions (L x l) (cm)	Coloris	Réf	Code	CR	€ HT
60 x 60	Blanc	500.831.00.1	<b>3056075</b>	P34	<b>400,80</b>

**■ GEBERIT**  
**CUVE DE LABORATOIRE PUBLICA LABORATORY**

Avec bonde à bouchon et trop-plein



Dimensions (L x l) (cm)	Coloris	Réf	Code	CR	€ HT
60 x 45	Blanc	500.921.00.1	<b>3056074</b>	P34	<b>234,67</b>
45 x 45	Blanc	500.920.00.1	<b>3056073</b>	P34	<b>234,67</b>

**■ GEBERIT**  
**CUVE À LAVER PUBLICA**

Avec trop-plein et bonde



Dimensions (L x l) (cm)	Réf	Code	CR	€ HT
60 x 50	00561000000	<b>3055405</b>	P09	<b>423,65</b>

**■ GEBERIT**  
**RECEVEUR BAC PUBLICA/GARDA**

Avec trop-plein et bonde à grille à bouchon



Dimensions (L x l) (cm)	Coloris	Réf	Code	CR	€ HT
74 x 60	Blanc	355675000	<b>3056076</b>	P01	<b>523,34</b>

LAVE-MAINS HYGIÈNE INOX



**LAVE-MAINS HYGIÈNE ANIMA**

Inox 18/10 - Pré-mélangeur eau chaude/eau froide - Siphon, flexible de liaison - Robinet poussoir avec clapet anti-retour - Dosseret arrière - Mise en route par pression du panneau avant avec le genou



Dimensions (L x l) (cm)	Réf	Code	CR	€ HT
30,2 x 26,8	ANMX216	<b>1084074</b>	P01	<b>351,00</b>



**LAVE-MAINS HYGIÈNE ANIMA 125**

Inox 18/10 - Pré-mélangeur eau chaude/eau froide - Siphon, flexible de liaison - Robinet poussoir avec clapet anti-retour - Dosseret arrière - Mise en route par pression du panneau avant avec le genou



Dimensions (L x l) (cm)	Réf	Code	CR	€ HT
38,5 x 35,2	LLM125	<b>1084075</b>	P01	<b>369,00</b>



**LAVE-MAINS HYGIÈNE ANIMA 127**

Inox 18/10 : - Cuve emboutie de forme rectangulaire (410 x 265 x 135 mm) avec robinet (monofluide) électronique à pile Aqua131 - Siphon - Avec dosseret arrière



Dimensions (L x l) (cm)	Réf	Code	CR	€ HT
50 x 46	LLM127 SET	<b>1084076</b>	P34	<b>650,00</b>

# Click & Collect

**SEULEMENT CHEZ TÊRÉVA !**

**JE COMMANDE**

SUR [tereva-direct.fr](http://tereva-direct.fr)

**10 MIN. APRÈS,**

JE RETIRE MA COMMANDE  
DANS L'AGENCE SÉLECTIONNÉE

**PRIORITÉ**

JE SUIS PRIORITAIRE  
À LA CAISSE

tereva-direct.fr

## ► POSTE D'EAU ET BAC À LAVER

### BAC À LAVER EN SYNTHÈSE



#### BAC À LAVER

En polypropylène blanc - Il est percé de 2 trous de fixation en partie haute et livré avec console pour fixation par dessous - Hauteur : 285 mm - Résiste : aux chocs, au gel, aux températures élevées, aux UV et aux produits chimiques courants - Entretien aisé grâce à une surface lisse et des formes évitant le dépôt de salissures.



Dimensions (L x l) (cm)	Coloris	Réf	Code	CR	€ HT
61 x 45,5	Blanc	BACLAVB	<b>539820K</b>	P74	<b>428,29</b>



#### GRILLE POUR BAC A LAVER

Simple et rapide à poser - Haute résistance : aux chocs, températures élevées, gel, UV et produits d'entretien - Entretien aisé



Coloris	Réf	Code	CR	€ HT
Gris	GBACLAV	<b>539828U</b>	P76	<b>41,49</b>

### POSTE D'EAU EN SYNTHÈSE



#### POSTE D'EAU FIXATION MURALE

En polypropylène blanc - Hauteur : 395 mm (dont partie supérieure 175 mm) - Entretien aisé grâce à une surface lisse et des formes évitant le dépôt de salissures.



Dimensions (L x l) (cm)	Coloris	Réf	Code	CR	€ HT
49,5 x 34,5	Blanc	POSTOB	<b>494348G</b>	P74	<b>171,56</b>

### POSTE D'EAU MULTIFONCTION EN SYNTHÈSE



#### POSTE D'EAU MULTIFONCTION

Injecté en polypropylène blanc - Il peut recevoir un ensemble grille + égouttoir ou un distributeur de savon liquide - Hauteur : 450 mm - Résiste : aux chocs, au gel, aux températures élevées, aux UV et aux produits chimiques courants - Entretien aisé grâce à une surface lisse et des formes évitant le dépôt de salissures



Dimensions (L x l) (cm)	Coloris	Réf	Code	CR	€ HT
55 x 45	Blanc	POSTOMB	<b>560351P</b>	P74	<b>283,80</b>



#### GRILLE ET ÉGOUTTOIR POSTE D'EAU MULTIFONCTION

Simple et rapide à installer - Haute résistance aux chocs, températures élevées, gel, UV et produits d'entretien



Coloris	Réf	Code	CR	€ HT
Gris	GPOSTOM	<b>560352A</b>	P76	<b>95,55</b>



#### GRILLE RABATTABLE POUR POSTE D'EAU



Coloris	Réf	Code	CR	€ HT
Gris	GPOSTO	<b>494349R</b>	P76	<b>41,15</b>

## ► ÉQUIPEMENT COMPLÉMENTAIRE

### SÉPARATION POUR URINOIR EN CÉRAMIQUE



#### SÉPARATION D'URINOIR ARBO

En céramique - Épaisseur : 97 mm



Dimensions (L x l) (cm)	Coloris	Modèle	Code	CR	€ HT
59,5 x 39	Blanc	ARBO14055	<b>3369417</b>	P48	<b>68,00</b>

### PORCHER

#### SÉPARATION D'URINOIR EN CÉRAMIQUE

Livrée avec kit de fixation



Dimensions (L x l) (cm)	Coloris	Réf	Code	CR	€ HT
67,5 x 13	Blanc	P989601	<b>1314972</b>	P10	<b>303,20</b>

### ■ GEBERIT

#### SÉPARATION D'URINOIR PUBLICA COLLECTIF EN CÉRAMIQUE

Avec fixations décalées



Dimensions (L x l) (cm)	Coloris	Réf	Code	CR	€ HT
75 x 40	Blanc	00798000000	<b>3055466</b>	P34	<b>268,93</b>



#### SÉPARATEUR D'URINOIR WING

En porcelaine - Hauteur : 730 mm - Livré avec les fixations



Dimensions (L x l) (cm)	Coloris	Réf	Code	CR	€ HT
73 x 40	Blanc	A387090000	<b>NC</b>	-	-

### SÉPARATION POUR URINOIR/WC EN STRATIFIÉ



#### SÉPARATION D'URINOIR CLASSIQUE AVEC PIEDS EN STRATIFIÉ

En stratifié massif 10 mm - Bords et angles arrondis dans la masse - Fixation au mur par 3 chapes - Fixation au sol par un pied vérin en nylon renforcé par une tige filetée en inox.



Dimensions (L x l) (cm)	Version	Coloris	Réf	Code	CR	€ HT
120 x 40	Avec pied	Blanc	33.002.00006.B015	<b>2988223</b>	P76	<b>117,51</b>



#### SÉPARATION D'URINOIR CLASSIQUE SANS PIEDS EN STRATIFIÉ

En stratifié massif 10 mm - Angles arrondis dans la masse - Fixation au mur 2 chapes.



Dimensions (L x l) (cm)	Version	Coloris	Réf	Code	CR	€ HT
70 x 40	Sans pied	Blanc	33.002.00004.B015	<b>2988221</b>	P76	<b>124,29</b>



**SÉPARATION DE WC ENFANT EN STRATIFIÉ**

En stratifié massif 10 mm - Bords et angles arrondis dans la masse - Fixation au mur par 3 chapes - Fixation au sol par un pied vérin en nylon renforcé par une tige filetée en inox

Dimensions (L x l) (cm)	Version	Coloris	Réf	Code	CR	€ HT
100 x 80	Avec pied	Blanc	33.002.00005.B015	<b>2988222</b>	P76	<b>198,86</b>

**SIPHON D'URINOIR ET SIÈGE À LA TURQUE**



**SIPHON SIÈGE À LA TURQUE SORTIE 45°**

Ø 100 mm avec joint élastomère conforme à la norme NF EN 681 - Côté mâle Ø 100 mm avec bouchon sur la partie coudée - Emboîture femelle avec joint pouvant accueillir : mini Ø 110 mm - maxi Ø 135 mm - Classement au feu NF-Me



Ø mini (mm)	Ø maxi (mm)	Réf	Code	CR	€ HT
110	135	UYU24	<b>036747V</b>	P74	<b>124,79</b>



**SIPHON SIÈGE À LA TURQUE SORTIE VERTICALE**

Ø 100 mm avec joint élastomère conforme à la norme NF EN 681 - Côté mâle Ø 100 mm avec bouchon sur la partie coudée - Emboîture femelle avec joint pouvant accueillir : mini Ø 110 mm - maxi Ø 135 mm - Classement au feu NF-ME



Ø mini (mm)	Ø maxi (mm)	Réf	Code	CR	€ HT
110	135	UYU2V	<b>036748G</b>	P76	<b>124,79</b>



**MANCHETTE D'URINOIR SORTIE Ø 40 MM**

Sortie droite Ø 40 pour urinoir avec joint en élastomère - Une partie emboîtable Ø 50 mâle - Ø 40 mm femelle à joint : mini Ø 45/ Maxi 60 mm - Dim : 75 mm - Classement au feu NF - Me



Diamètre intérieur (mm)	Diamètre (mm)	Ø mini (mm)	Ø maxi (mm)	Réf	Code	CR	€ HT
40	50 / 60	45	60	UQU40	<b>146806G</b>	P76	<b>19,99</b>

**MITIGEUR THERMOSTATIQUE CENTRALISÉ**



**MITIGEUR THERMOSTATIQUE ULTRAMIX**

Double régulation - Manette avec blocage incorporé - Débits sous 3 bar dynamiques, 1 sortie haute - Sécurité anti-brûlure - Clapets anti-retour homologués - Filtre ancré sur un support élastomère étanche



Version	Diamètre	Réf	Code	CR	€ HT
1 à 7 postes / 3 à 56 L/min	3/4"	22TX91E	<b>021427H</b>	P73	<b>1001,77</b>
1 à 10 postes / 3 à 80 L/min	3/4"	22TX92E	<b>021428S</b>	P73	<b>1413,07</b>
1 à 15 postes / 3 à 120 L/min	1"	22TX93E	<b>021423P</b>	P73	<b>1921,20</b>
1 à 21 postes / 5 à 175 L/min	1.1/4"	22TX94E	<b>021424A</b>	P73	<b>2642,28</b>
1 à 32 postes / 5 à 260 L/min	1"1/2	22TX95E	<b>021425L</b>	P73	<b>3266,53</b>



**MITIGEUR CENTRALISÉ PRESTOTHERM**

Entrée et sortie G3/4" - Permet de délivrer dans un réseau une eau pré-mitigée à température constante quelles que soient les variations de pressions aux entrées - Avec clapets anti-retour NF et filtres



Finition	Installation	Version	Réf	Code	CR	€ HT
Chrome	Par le haut	55 L/Min	84006	<b>1169095</b>	P13	<b>447,22</b>



**MITIGEUR THERMOSTATIQUE CENTRALISÉ PREMIX SECURIT**

Pour bouclage de 44° à 58°C - Température constante et sécurité anti-brûlure - Régulation des variations de température - Cartouche interchangeable à cellule automotrice - Avec butée de température maximale réglable et verrouillable - Corps en laiton DZR chromé haute résistance - Filetage Mâle



Entraxe (mm)	Finition	Installation	Version	Diamètre	Réf	Code	CR	€ HT
120	Chrome	Par le haut	Premix Securit 55	3/4"	731052	<b>1263809</b>	P06	<b>443,00</b>
120	Chrome	Par le haut	Premix Securit 90	1"	731053	<b>1263810</b>	P06	<b>686,64</b>
120	Chrome	Par le haut	Premix Securit 140	1.1/4"	731054	<b>1263811</b>	P06	<b>985,66</b>
120	Chrome	Par le haut	Premix Securit 190	1"1/2	731055	<b>1263812</b>	P06	<b>1273,59</b>

## DELABIE

### MITIGEUR THERMOSTATIQUE CENTRALISÉ PREMIX CONFORT

Filetage Mâle - Eau mitigée de 32° à 42° C - Température constante et sécurité anti-brûlure - Avec butée de température maximale réglable et verrouillable - Clapets anti-retour et filtres - Corps en laiton DZR chromé haute résistance.



Entraxe (mm)	Finition	Installation	Version	Diam.	Réf	Code	CR	€ HT
120	Chrome	Par le haut	Premix Confort 55	3/4"	731002	<b>1263813</b>	P06	<b>443,00</b>
120	Chrome	Par le haut	Premix confort 90	1"	731003	<b>1263814</b>	P06	<b>686,64</b>
120	Chrome	Par le haut	Premix Confort 140	1.1/4"	731004	<b>1263815</b>	P06	<b>985,66</b>
120	Chrome	Par le haut	Premix Confort 190	1"1/2	731005	<b>1263816</b>	P06	<b>1273,59</b>
120	Chrome	Par le haut	Premix Confort T2	3/4"	731200	<b>489419X</b>	P34	<b>443,00</b>
120	Chrome	Par le haut	Premix Confort T3	1"	731300	<b>489420I</b>	P34	<b>686,64</b>
120	Chrome	Par le haut	Premix Confort T4	1.1/4"	731400	<b>1109706</b>	P34	<b>985,66</b>
120	Chrome	Par le haut	Premix Confort T5	1"1/2	731500	<b>1263817</b>	P06	<b>1273,59</b>

## RÉGULATEUR THERMOSTATIQUE



### RÉGULATEUR LIMITEUR THERMOSTATIQUE

Diamètre : 20 x 27 - Mâle mâle mâle - Débit : 38 l/min à 3 bar - Plage de réglage de 25° à 55° C



Diamètre	Réf	Code	CR	€ HT
3/4"	2297009M2	<b>066154G</b>	P73	<b>84,65</b>

## PRESTO

### RÉGULATEUR THERMOSTATIQUE DE SÉCURITÉ

Avec blocage de température de 30° à 65° C - Livré avec anti-retour NF et filtres



Diamètre	Réf	Code	CR	€ HT
3/4"	29002	<b>110007L</b>	P13	<b>99,19</b>

## PRESTO

### RÉGULATEUR THERMOSTATIQUE DE SÉCURITÉ

Sécurité de 20° à 50° C - Distribution d'eau mitigée pour 2 à 6 postes sanitaires - À entrées parallèles - Avec blocage de température interne - Livré avec clapets anti-retour NF et joints filtres.



Diamètre	Réf	Code	CR	€ HT
1/2"	29006	<b>1119969</b>	P11	<b>75,90</b>
3/4"	29007	<b>1119971</b>	P13	<b>75,90</b>

## DELABIE

### MITIGEUR THERMOSTATIQUE PREMIX COMPACT M3/4"

Température réglable de 30°C à 60°C et verrouillable - Sécurité anti-brûlure, fermeture automatique en cas de coupure d'alimentation en eau froide ou chaude - Débit minimum de fonctionnement : 5 l/min



Entraxe (mm)	Installation	Diamètre	Réf	Code	CR	€ HT
40	Murale	3/4"	733020	<b>339347X</b>	P34	<b>86,28</b>

## DELABIE

### MITIGEUR THERMOSTATIQUE PREMIX COMPACT M1/2"

1/2" pour 2 à 7 robinets - Température réglable de 30°C à 60°C et verrouillable - Sécurité anti-brûlure - Débit minimum de fonctionnement : 5 l/min - Possibilité de réaliser un choc thermique



Entraxe (mm)	Installation	Diamètre	Réf	Code	CR	€ HT
40	Murale	1/2"	733015	<b>1156532</b>	P34	<b>86,28</b>

## DELABIE

### MITIGEUR THERMOSTATIQUE PREMIX NANO

Arrivée F3/8" - Sortie 3/8" - Pour distribution d'eau mitigée - Alimentation de 1 à 2 robinets ou 1 douche - Sécurité anti-brûlure - Température préréglée à 38°C - Clapets anti-retour et filtres - Corps nickelé ou poli chromé.



Entraxe (mm)	Finition	Réf	Code	CR	€ HT
34	Nickelé	732012	<b>1263818</b>	P06	<b>78,90</b>
34	Poli chromé	732216	<b>1263819</b>	P06	<b>92,84</b>

## DELABIE

### KIT DE CONNEXION POUR PREMIX NANO

Filetage 3/8"



Réf	Code	CR	€ HT
732515	<b>1263820</b>	P06	<b>34,73</b>

## PRÉ-MÉLANGEUR

## PRESTO

### ROBINET PRÉ-MÉLANGEUR LAVABO

Arrivée 1/2" avec clapets anti-retour NF - Sortie 1/2" avec écrou prisonnier - Finition chromée



Finition	Diamètre	Réf	Code	CR	€ HT
Chrome	1/2"	29403	<b>079188Q</b>	P13	<b>82,15</b>

## PRESTO

### ROBINET PRÉ-MÉLANGEUR MONOBLOC LAVABO

Arrivée 1/2" avec clapets anti-retour NF - Sortie 1/2" avec écrou prisonnier



Finition	Diamètre	Réf	Code	CR	€ HT
Chrome	1/2"	29410	<b>389101R</b>	P13	<b>58,68</b>

## DELABIE

### PRÉ-MÉLANGEUR COMPACT

MF 1/2" à poser sous lavabo - Pour distribution d'eau mitigée vers 1 robinet - Corps nickelé avec filtres et clapets anti-retour contrôlables



Entraxe (mm)	Finition	Réf	Code	CR	€ HT
35	Nickelé	200000	<b>753355D</b>	P34	<b>62,01</b>



MITIGEUR MÉCANIQUE HOSPITALIER



MITIGEUR DE LAVABO SODI - AVEC MANETTE LONGUE

Manette laiton PMR, L.151 mm - Aérateur Ø 24 mm Neoperl - Bonde à trette PVC - Avec flexible PEX



Finition	Type de vidage	Modèle	Code	CR	€ HT
Chrome	PVC	SODI00391	<b>2864246</b>	P48	<b>71,00</b>

PRESTO

MITIGEUR LAVABO HOSPITALIER BEC FIXE

Manette longue 223 mm - Avec vidage laiton - Cartouche multifonctions, butée de limitation de température avec 7 positions de réglage, double débit et réglage du débit maximum



Installation	Type de vidage	Réf	Code	CR	€ HT
Sur place	Laiton	75610	<b>1382013</b>	P13	<b>150,36</b>

PORCHER

MITIGEUR LAVABO OLYOS CLINIC - SANS VIDAGE

Corps monobloc en laiton chromé - Bec fixe avec aérateur intégré - Manette métal allongée pour commande au coude - Brise jet anti bactérien et anticalcaire - Limiteur de température réglable et limiteur de débit 5 l/mn - Ch2.



Finition	Réf	Code	CR	€ HT
Chrome	D2436AA	<b>2076437</b>	P01	<b>116,00</b>

PRESTO

MITIGEUR ÉVIER HOSPITALIER BEC ORIENTABLE

Manette longue 370 mm - Cartouche multifonctions, butée de limitation de température avec 7 positions de réglage, double débit et réglage du débit maximum



Finition	Type de vidage	Réf	Code	CR	€ HT
Chrome	Sans vidage	75637	<b>1382018</b>	P13	<b>125,91</b>

PRESTO

MITIGEUR ÉVIER MURAL HOSPITALIER

Manette longue 270 mm - Bec par dessous orientable - Entraxe 150 mm - Cartouche multifonctions, butée de limitation de température avec 7 positions de réglage, double débit et réglage du débit maximum



Entraxe (mm)	Finition	Installation	Réf	Code	CR	€ HT
150	Chrome	Murale	75626	<b>1382016</b>	P13	<b>180,66</b>

DELABIE

MITIGEUR ÉVIER SANTÉ

Manette ajourée - Bec orientable L 220 mm - H 145 mm - Cartouche céramique Ø 40 mm avec butée de température maximale pré-réglée et débit limité à 9l/min à 3 bar - Livré avec flexibles inox tressé en PEX F3/8", clapets anti-retour intégrés - Corps et bec à intérieur lisse



Finition	Réf	Code	CR	€ HT
Chrome	2210	<b>530740W</b>	P35	<b>132,32</b>

DELABIE

MITIGEUR MÉCANIQUE À DOUCHETTE EXTRACTIBLE

Manette pleine - Bec orientable et douchette extractible 2 jets L 200 mm - H 105 mm - Cartouche céramique Ø 40 mm avec butée de température maximale pré-réglée et débit 12 l/min à 3 bar - Corps à intérieur lisse - Flexible douchette biosafe antiprolifération bactérienne



Finition	Type de vidage	Réf	Code	CR	€ HT
Chrome	Sans vidage	2211	<b>530739L</b>	P35	<b>221,76</b>

DELABIE

MITIGEUR MÉCANIQUE DE LAVABO

Manette ajourée - Bec H 85 mm L 135 mm avec brise-jet hygiénique - Débit limité à 5 l/min à 3 bars



Finition	Type de vidage	Réf	Code	CR	€ HT
Chrome	Sans vidage	2521	<b>530745Z</b>	P35	<b>134,28</b>
Chrome	Laiton	2520	<b>530741H</b>	P35	<b>151,79</b>

DELABIE

MITIGEUR MÉCANIQUE DE DOUCHE

Manette ajourée - Cartouche céramique Ø 40 mm avec butée de température maximale pré-réglée - Sortie de douche M 1/2" avec clapet anti-retour intégré - Débit régulé à 9 l/min - Adaptés aux hôpitaux



Entraxe (mm)	Finition	Installation	Réf	Code	CR	€ HT
150	Chrome	Murale	2539	<b>530743D</b>	P35	<b>147,21</b>

DELABIE

MITIGEUR DE DOUCHE

Manette ajourée - Cartouche céramique Ø 40 mm avec butée de température maximale pré-réglée - Sortie de douche M1/2" avec clapet anti-retour intégré. Débit régulé à 9 l/min - Adaptés aux hôpitaux



Entraxe (mm)	Finition	Installation	Réf	Code	CR	€ HT
150	Chrome	Murale	2239S	<b>2071877</b>	P34	<b>97,49</b>

DELABIE

MITIGEUR MÉCANIQUE D'ÉVIER OU AUGÉ

Manette ajourée - Bec fondu orientable L 230 mm - H 150 mm avec brise-jet hygiénique - Cartouche céramique Ø 40 mm avec butée de température maximale pré-réglée et débit limité à 9 l/min à 3 bar - Livré avec flexibles inox tressé en PEX F3/8", clapets anti-retour intégrés - Corps et bec à intérieur lisse



Finition	Réf	Code	CR	€ HT
Chrome	2510	<b>530747V</b>	P35	<b>168,03</b>

DELABIE

ROBINET SIMPLE D'ÉVIER M1/2" RÉFÉRENCE D275150

Avec bec L 150 mm - Aérateur anti-tartre - Têtes à clapet Long-Life M1/2 croisillons Delta ABS chromés



Finition	Installation	Diamètre	Réf	Code	CR	€ HT
Chrome	Murale	1/2"	D275150	<b>059486E</b>	P35	<b>56,52</b>

## DELABIE

### MITIGEUR MÉCANIQUE DE LAVABO

Commande par manette fil - Bec orientable L 200 mm - H 220 mm  
brise-jet hygiénique - Cartouche céramique Ø 35 mm avec butée de limitation de température maximale pré-réglée et débit limité à 9 l/min  
- Bec à intérieur lisse - Livré avec flexibles inox tressé en PEX F3/8", clapets anti-retour intégrés



Finition	Type de vidage	Réf	Code	CR	€ HT
Chrome	Sans vidage	2506T2	<b>530748G</b>	P35	<b>181,29</b>

## DELABIE

### MITIGEUR ÉVIER BIOCLIP AVEC 1 BEC JETABLE EN HOSTAFORM - BEC HAUT ORIENTABLE

Mitigeur évier Bioclip avec 1 bec jetable en Hostaform - Bec haut orientable - Bec (recyclable) avec brise-jet étoile  
- Commande sans contact manuel avec levier hygiène  
- Cartouche céramique Ø 40 mm - Débit limité à 5 l/min à 3 bar - Corps et intérieur lisse - Fixation renforcée - Livré avec flexibles PEX F 3/8"



Finition	Réf	Code	CR	€ HT
Chrome	2871T1	<b>1245134</b>	P35	<b>251,15</b>

## DELABIE

### MITIGEUR MÉCANIQUE D'ÉVIER

Manette ajourée - Entraxe 150 mm avec raccords excentrés M1/2" M3/4" fournis avec rosaces Ø 65 mm  
- Bec tube orientable par dessous Ø 22 mm L 200 mm, auto-vidable avec brise-jet étoile en laiton - Cartouche céramique Ø 40 mm avec butée de limitation de température maximale pré-réglée et débit réglable - Corps et bec en laiton chromé - Débit 26 l/min à 3 bar - Bec à intérieur lisse



Entraxe (mm)	Finition	Installation	Réf	Code	CR	€ HT
150	Chrome	Murale	2519	<b>543481H</b>	P35	<b>205,26</b>

## DELABIE

### MITIGEUR MÉCANIQUE DE LAVABO

Mitigeur évier santé - Bec fixe - Bec haut fixe H 160 mm - L 160 mm - Avec levier médical L 215 mm - Pour commande sans contact manuel - Adapté pour la pose d'un filtre terminal biofil pour stérilisation - Cartouche céramique Ø 40 mm avec butée de température maximale pré-réglée et débit limité à 5 l/min à 3 bar - Bec avec brise jet hygiénique - Corps en laiton chromé avec fixation renforcée - Livré avec flexibles inox tressé en PEX F3/8", 10X100 mm - Corps et bec à intérieur lisse



Finition	Version	Réf	Code	CR	€ HT
Chrome	Bec orientable	2564T1	<b>530758M</b>	P35	<b>185,00</b>
Chrome	Bec fixe	2565T1	<b>530756Q</b>	P35	<b>165,01</b>

## DELABIE

### MITIGEUR DE LAVABO

Butée de température maximale pré-réglée - Débit limité à 5 l/min - Manette pleine pour une préhension aisée  
- Sortie Biosafe hygiénique - Tirette ergonomique et vidage en laiton



Finition	Type de vidage	Réf	Code	CR	€ HT
Chrome	Laiton	2520T	<b>2071912</b>	P34	<b>151,79</b>

## DELABIE

### MITIGEUR MÉCANIQUE DE LAVABO

Hauteur bec 95 mm - Avec brise-jet hygiénique - Cartouche céramique Ø 40 mm avec butée de température maximale pré-réglée - Débit limité à 5 l/m à 3 bar - Corps et bec à intérieur lisse - Livré avec flexibles PEX F 3/8" - Fixation renforcée



Finition	Type de vidage	Réf	Code	CR	€ HT
Chrome	Sans vidage	2522	<b>1245123</b>	P35	<b>137,03</b>

## DELABIE

### MITIGEUR MÉCANIQUE DE LAVABO

Sans vidage - Bec fixe, hauteur 85 mm - Commande par levier hygiène longueur 150 mm - Cartouche céramique Ø 40 mm, avec butée de température maximale pré-réglée - Débit limité à 5 l/min à 3 bar - Livré avec flexibles PEX F 3/8" - Fixation renforcée



Finition	Type de vidage	Réf	Code	CR	€ HT
Chrome	Sans vidage	2521L	<b>1245119</b>	P35	<b>144,00</b>

## DELABIE

### MITIGEUR MÉCANIQUE D'ÉVIER OU AUGÉ

Mitigeur évier santé fixe - Bec haut orientable - Bec haut avec brise-jet hygiénique adapté à la pose d'un filtre terminal Biofil - Commande sans contact manuel, par levier hygiène L. 215 mm - Cartouche céramique Ø 40 mm - Débit limité à 5 l/min à 3 bar - Corps et bec à intérieur lisse - Corps, embase et bec en laiton chromé - Fixation renforcée - Livré avec flexibles PEX F 3/8"



Finition	Réf	Code	CR	€ HT
Chrome	2564T3	<b>1245130</b>	P35	<b>205,09</b>

## MITIGEUR THERMOSTATIQUE HOSPITALIER

### PRESTO

### MITIGEUR THERMOSTATIQUE DOUCHE MASTERMIX

Manette vers le bas, corps froid - Spécial choc thermique - Blocage de la température à 38° C mais déverrouillable pour réaliser un choc thermique - Débit réglable entre 5 et 14 l/min - Avec raccords excentrés M 1/2" - Livrés avec rosaces et joint filtres - Sans clapet anti-retour



Entraxe (mm)	Installation	Réf	Code	CR	€ HT
150	Murale	75112	<b>1272428</b>	P13	<b>295,00</b>

## DELABIE

### MITIGEUR THERMOSTATIQUE DE DOUCHE SECURITHERM

Croisillons Classic - Raccords stop/check M 1/2" - Absence de clapets anturetour sur les arrivées - Débit limité à 9 l/min - Température réglable de 25 à 40°C avec butée de température verrouillée à 38°C - Possibilité de réaliser un choc thermique



Entraxe (mm)	Finition	Installation	Réf	Code	CR	€ HT
150	Chrome	Murale	H9739	<b>530752Y</b>	P35	<b>261,80</b>

**DELABIE**

**MITIGEUR THERMOSTATIQUE D'ÉVIER  
SECURITHERM**

Bec tube orientable H 230 mm L 190 mm avec sortie brise-jet hygiénique - Bec adapté pour la pose d'un filtre terminal Biofil - Débit limité à 9 l/min à 3 bar - Tête céramique 1/4" tour pour le réglage du débit et cartouche thermostatique anti-tartre pour le réglage de la température - Corps et bec en laiton chromé. Commande par croisillons Ergo - Température réglable de l'eau froide à l'eau chaude jusqu'à 41°C - Sécurité anti-brûlure : arrêt immédiat en cas de coupure de l'eau froide - Possibilité de réaliser un choc thermique - Livré avec flexibles inox tressé en PEX F3/8" avec filtres et clapets anti-retour - Fixation renforcée par 2 tiges inox et contre-écrous.



Finition	Réf	Code	CR	€ HT
Chrome	H9716	<b>530753J</b>	P35	<b>319,73</b>

**MITIGEUR ÉLECTRONIQUE HOSPITALIER**

**DELABIE**

**MITIGEUR ÉLECTRONIQUE LAVABO SANTÉ**

L 160 H 165 mm - Alimentation sur secteur 230/12V - Bec haut orientable, adapté pour la pose d'un filtre terminal - Brise-jet anti-tartre - Détection de présence infrarouge intégrée - Réglage de température et débit par levier hygiène L 100 mm - Mitigeur avec brise-jet réglé à 3 l/min - Débit préréglé à 4 l/min - 2 modes de fermeture possibles : mode standard ou mode on/off



Finition	Type de vidage	Réf	Code	CR	€ HT
Chrome	Sans vidage	20164T1	<b>530762E</b>	P35	<b>501,91</b>

**HYDROTHÉRAPIE**



**BARRE DE DOUCHE KALI - PMR**

Barre de douche Kali PMR - Barre Ø 32 mm longueur 600 mm (Résistance = 100kg) - Support de douchette 2 positions verticale ou inclinée - Douchette chromé/gris clair, Ø 84mm 3 jets + fonction stop, picots anti-calcaires - Flexible de douche PVC lisse gris métallisé 1,75m avec écrou tournant anti-torsion.



Douchette	Hauteur (mm)	Porte-savon	Coloris	Diamètre douchette à main (mm)	Modèle	Code	CR	€ HT
3 jets	600	Non	Chrome	84	KALI42054	<b>2865457</b>	P48	<b>91,25</b>



**DOUCHETTE À MAIN PMR KALI**

Douchette Ø 84 mm, 3 jets + fonction stop, picots anti-calcaires - Idéal PMR - Douchette munie d'un ergot développé pour un réglage du jet facilité - Douchette économie d'eau grâce à sa fonction stop.



Nombre de jets	Coloris	Diamètre douchette à main (mm)	Modèle	Code	CR	€ HT
3	Chromé/Gris clair	84	KALI41056	<b>2865456</b>	P48	<b>26,60</b>

**ACCESSOIRES COMPLÉMENTAIRES**

**DELABIE**

**DOUCHETTE HOSPITAL À GÂCHETTE**

Pour lave-bassin, avec gâchette à embout démontable et incliné à 30° - Jet puissant pour un bon nettoyage du bassin sans risque d'éclaboussures - Laiton chromé et polypropylène blanc - Polypropylène anti-dérapant pour une préhension aisée - Support mural blanc avec vis fournis.



Coloris	Réf	Code	CR	€ HT
Blanc	434000	<b>2071637</b>	P34	<b>84,29</b>

► **ROBINETTERIE ET ÉQUIPEMENT POUR LAVABO**

**MITIGEUR SENSITIF DE LAVABO SUR PLAGE**

**PRESTO**

**MITIGEUR SENSITIF LAVABO SUR PLAGE TOUCH 56603**

Avec pile lithium 6V CRP2 intégrée - Sur plage - Avec flexibles PEX (meilleure résistance aux chocs thermiques ou chlorés) et robinets d'arrêts droits - Arrêt automatique de l'écoulement de l'eau au bout de 10 secondes



Finition	Type de vidage	Réf	Code	CR	€ HT
Chrome	Sans vidage	56603	<b>1169086</b>	P13	<b>296,16</b>

**MITIGEUR ÉLECTRONIQUE DE LAVABO SUR PLAGE**

**PRESTO**

**MITIGEUR ÉLECTRONIQUE LAVABO SUR PLAGE VOLTA 55160**

Avec pile lithium 6V CRP2 intégrée - Avec flexible standard et robinet d'arrêt droit - Sur plage



Finition	Type de vidage	Réf	Code	CR	€ HT
Chrome	Sans vidage	55160	<b>1054380</b>	P11	<b>376,24</b>

**PRESTO**

**MITIGEUR ÉLECTRONIQUE LAVABO SUR PLAGE SO'O**

Avec pile lithium 6V CRP2 intégrée - Avec flexibles PEX de 350 mm et robinets d'arrêts droits - Arrêt automatique de l'écoulement de l'eau - Sécurité anti-débordement réglée à 30 secondes



Finition	Type de vidage	Alimentation	Réf	Code	CR	€ HT
Chrome	Sans vidage	A piles	56200	<b>1169087</b>	P13	<b>375,96</b>

**PRESTO**

**MITIGEUR ÉLECTRONIQUE LAVABO SUR PLAGE SO'O AVEC RÉHAUSSE**

Avec pile lithium 6V CRP2 intégrée - Sur plage - Avec flexibles PEX de 350 mm et robinets d'arrêts droits - Arrêt automatique de l'écoulement de l'eau - Sécurité anti-débordement réglée à 30 secondes



Finition	Type de vidage	Réf	Code	CR	€ HT
Chrome	Sans vidage	56201	<b>1169089</b>	P13	<b>443,30</b>

**DELABIE**

**MITIGEUR ÉLECTRONIQUE TEMPOMATIC MIX 3**

Module électronique à pile Lithium 6V et électrovanne intégrés dans le corps - Détection de présence infrarouge - Débit régulé à 3 l/min avec brise-jet anti-tartre à débit réglable et sécurité anti-blocage en écoulement - Réglage de température latéral - Rinçage périodique



Finition	Type de vidage	Alimentation	Réf	Code	CR	€ HT
Chrome	Sans vidage	A piles	492006	<b>1119565</b>	P34	<b>389,91</b>

**DELABIE**

**MITIGEUR ÉLECTRONIQUE TEMPOMATIC MIX 4**

À pile intégrée, 223 Lithium 6V et électrovanne intégrés dans le corps du mitigeur - Détection de présence infrarouge actif - Débit régulé à 3 l/min - Réglage de température latéral avec butée de température - Rinçage périodique - Sécurité anti-blocage en écoulement



Finition	Type de vidage	Version	Alimentation	Réf	Code	CR	€ HT
Chrome	Sans vidage	Avec robinet d'arrêt	Pile lithium	490006	<b>1245116</b>	P35	<b>333,08</b>
Chrome	Sans vidage	Avec robinet d'arrêt + Manette LH	Pile lithium	490006LH	<b>1315588</b>	P35	<b>363,08</b>

**DELABIE**

**ROBINET ÉLECTRONIQUE DE LAVABO SUR PLAGES TEMPOMATIC 4**

Robinet d'arrêt - Économie d'eau de 90 % - Hygiène totale : aucun contact manuel - Rinçage périodique antiprolifération bactérienne



Finition	Type de vidage	Alimentation	Réf	Code	CR	€ HT
Chrome	Sans vidage	A piles	440006	<b>2072263</b>	P34	<b>300,46</b>
Chrome	Sans vidage	Secteur	440000	<b>2072258</b>	P34	<b>339,99</b>

**DELABIE**

**MITIGEUR ÉLECTRONIQUE DE LAVABO TEMPOMATIC MIX**

Boîtier électronique IP65 indépendant - Alimentation sur secteur avec transfo 230/12 V - Débit pré-réglé, ajustable et rinçage paramétrable - Brise-jet anti-tartre - Détecteur de présence infrarouge anti-choc



Finition	Type de vidage	Alimentation	Réf	Code	CR	€ HT
Chrome	Sans vidage	Secteur	494000	<b>2072284</b>	P34	<b>388,09</b>

**FRANKE**

**MITIGEUR ÉLECTRONIQUE DE LAVABO SUR PLAGES AQUA PROTRONIC S**

Mitigeur électronique de lavabo sur plages Aqua Protronic S - Avec pile lithium 6V ou sur secteur - Sans contact manuel - Pour raccordement eau froide et eau chaude - Avec cellule infrarouge, électrovanne et pile - Corps de robinet totalement en métal, laiton poli chromé



Finition	Type de vidage	Alimentation	Réf	Code	CR	€ HT
Chrome	Sans vidage	A piles	AQUA130	<b>1219214</b>	P08	<b>359,24</b>
Chrome	Sans vidage	Secteur	PRTRS0009	<b>1219216</b>	P08	<b>392,64</b>

**ROBINET ÉLECTRONIQUE DE LAVABO SUR PLAGES**

**PRESTO**

**ROBINET ÉLECTRONIQUE DE LAVABO SUR PLAGES VOLTA 55060**

Avec pile lithium 6V CRP2 intégrée - Avec flexible standard et robinet d'arrêt droit - Chromé



Finition	Réf	Code	CR	€ HT
Chrome	55060	<b>1054381</b>	P13	<b>319,28</b>

**PRESTO**

**ROBINET ÉLECTRONIQUE DE LAVABO SUR PLAGES SO'O 56220**

Avec pile lithium 6V CRP2 intégrée - Avec flexibles PEX de 350 mm et robinets d'arrêts droits - Arrêt automatique de l'écoulement de l'eau - Sécurité anti-débordement réglée à 30 secondes



Finition	Type de vidage	Réf	Code	CR	€ HT
Chrome	Sans vidage	56220	<b>1169088</b>	P13	<b>319,28</b>

**PRESTO**

**ROBINET ÉLECTRONIQUE DE LAVABO SUR PLAGES SO'O AVEC RÉHAUSSE 56221**

Avec pile lithium 6V CRP2 intégrée - Avec flexibles PEX et robinets d'arrêts droits - Arrêt automatique de l'écoulement de l'eau - Sécurité anti-débordement réglée à 30 secondes



Finition	Type de vidage	Réf	Code	CR	€ HT
Chrome	Sans vidage	56221	<b>1169090</b>	P13	<b>386,05</b>

**PRESTO**

**ROBINET ÉLECTRONIQUE DE LAVABO SUR PLAGES SAFE**

Robinet temporisé sans contact - Régulateur de débit intégré - Une cellule optoélectronique - Pile lithium 9 V intégrée dans le robinet - Électrovanne intégrée dans le robinet - Alimentation G 1/2" - Écoulement de 7 sec modifiable - Régulateur de débit intégré - Rinçage automatique de 30 sec toutes les 24h modifiable - Finition chromée



Finition	Type de vidage	Version	Alimentation	Réf	Code	CR	€ HT
Chrome	Sans vidage	3 L/Min.	A piles	64679	<b>3350913</b>	P01	<b>199,00</b>
Chrome	Sans vidage	1,9 L/Min	A piles	64681	<b>3350914</b>	P34	<b>199,00</b>

**PRESTO**

**MITIGEUR ÉLECTRONIQUE DE LAVABO SUR PLAGES SAFE**

Robinet temporisé sans contact mitigeur - Régulateur de débit intégré (3 l/min) - Une cellule optoélectronique - Pile lithium 9 V intégrée dans le robinet - Électrovanne intégrée dans le robinet - Alimentation G 3/8" - Écoulement de 7 sec modifiable - Rinçage automatique de 30 sec toutes les 24h modifiable - Finition chromée - Limitation de la température maximale par butée - Avec flexibles PEX et robinets d'arrêt filtres



Finition	Type de vidage	Alimentation	Réf	Code	CR	€ HT
Chrome	Sans vidage	A piles	68077	<b>3350916</b>	P01	<b>239,00</b>



**ROBINET ÉLECTRONIQUE DE LAVABO SUR PLAGE AQUA PROTRONIC S**

Robinet électronique de lavabo sur plage Aqua Protronic S - Avec pile lithium 6V ou sur secteur - Sans contact manuel - Pour raccordement eau froide ou mitigée - Avec cellule infrarouge, électrovanne et pile - Corps de robinet totalement en métal, laiton poli chromé



Finition	Alimentation	Réf	Code	CR	€ HT
Chrome	A piles	AQUA131	<b>1219215</b>	P08	<b>334,35</b>
Chrome	Secteur	PRTRS0011	<b>1219217</b>	P08	<b>366,15</b>

**DELABIE**

**ROBINET ÉLECTRONIQUE DE LAVABO SUR PLAGE TEMPOMATIC 3**

Détection de présence infrarouge actif, optimisée - Alimentation par piles 123 Lithium 6V intégrées - Electrovanne anti-stagnation et module électronique - Débit préréglé à 3 l/min à 3 bar, ajustable de 1,5 à 6 l/min - Brise-jet antitartre



Finition	Type de vidage	Réf	Code	CR	€ HT
Chrome	Sans vidage	442006	<b>2072251</b>	P34	<b>357,97</b>

**DELABIE**

**ROBINET ÉLECTRONIQUE DE LAVABO TEMPOMATIC 2**

Boîtier électronique IP65 indépendant - Débit pré-réglé à 4 l/min à 3 bar, ajustable de 1,5 à 6 l/min - Brise-jet anti-tartre - Rinçage périodique paramétrable (pré-réglé à ~60 secondes toutes les 24 h après la dernière utilisation) - Détecteur de présence infrarouge anti-choc - Corps en laiton massif chromé - Flexible PEX avec filtre et électrovanne antistagnation M3/8" - Fixation renforcée par 2 tiges inox - Sécurité antiblocage en écoulement - Conforme aux exigences de la norme NF Médical - Adapté aux PMR - Garantie 10 ans.



Finition	Type de vidage	Alimentation	Réf	Code	CR	€ HT
Chrome	Sans vidage	A piles	444006	<b>2072250</b>	P34	<b>364,13</b>
Chrome	Sans vidage	Secteur	444000	<b>2072249</b>	P34	<b>311,52</b>

**ROBINET ÉLECTRONIQUE DE LAVABO MURAL**

**DELABIE**

**ROBINET ÉLECTRONIQUE DE LAVABO TEMPOMATIC 4**

Electrovanne anti-stagnation et module électronique intégrés dans le corps de la robinetterie - Débit préréglé à 3 l/min à 3 bar, ajustable de 1,5 à 6 l/min - Brise-jet anti-tartre - Rinçage périodique ~60 sec



Finition	Installation	Type de vidage	Alimentation	Réf	Code	CR	€ HT
Chrome	Murale	Sans vidage	A piles	443406	<b>2072266</b>	P34	<b>300,46</b>

**MITIGEUR TEMPORISÉ DE LAVABO SUR PLAGE**

**PRESTO**

**MITIGEUR TEMPORISÉ DE LAVABO SUR PLAGE 4000S**

Bouton chromé - Avec flexibles standards et robinets d'arrêt droits



Finition	Type de vidage	Réf	Code	CR	€ HT
Chrome	Sans vidage	28610	<b>349746M</b>	P11	<b>240,00</b>

**PRESTO**

**MITIGEUR TEMPORISÉ DE LAVABO SUR PLAGE 4000S ANTIBLOCAGE**

Bouton noir - Avec flexibles standards et robinets d'arrêt droits



Finition	Type de vidage	Réf	Code	CR	€ HT
Chrome	Sans vidage	28442	<b>077920E</b>	P13	<b>205,00</b>

**PRESTO**

**MITIGEUR TEMPORISÉ DE LAVABO SUR PLAGE NEO®**

Chromé avec robinet d'arrêt - Pression d'utilisation recommandée : 1 à 5 bars - Débit : 3l/mn à 3 bars, réglage 4 positions - Dispositif anti-coup du béliet - Alimentation hydraulique : G 3/8" (12x17).



Finition	Temporisation (en s)	Type de vidage	Réf	Code	CR	€ HT
Chrome	15	Sans vidage	68400	<b>2074448</b>	P34	<b>166,05</b>

**PRESTO**

**MITIGEUR TEMPORISÉ DE LAVABO SUR PLAGE PRESTMIX 2020S ANTIBLOCAGE**

Avec flexibles standards et robinets d'arrêt droits



Finition	Type de vidage	Réf	Code	CR	€ HT
Chrome	Sans vidage	20501	<b>389100G</b>	P13	<b>195,44</b>

**PRESTO**

**MITIGEUR TEMPORISÉ DE LAVABO SUR PLAGE 3000**

Sur plage - Avec flexibles PEX et robinets d'arrêt droits



Finition	Type de vidage	Réf	Code	CR	€ HT
Chrome	Sans vidage	68032	<b>1169093</b>	P13	<b>185,19</b>

**PRESTO**

**MITIGEUR TEMPORISÉ DE LAVABO SUR PLAGE PRESTMIX**

Avec flexibles PEX et robinets d'arrêt droits



Finition	Type de vidage	Réf	Code	CR	€ HT
Chrome	Sans vidage	20500	<b>1169094</b>	P13	<b>184,26</b>

**PRESTO**

**MITIGEUR TEMPORISÉ DE LAVABO SUR PLAGE NEO DUO S® ANTIBLOCCAGE**

Déclenchement de l'eau de manière souple par un simple appui, vers le haut ou vers le bas, sur la manette - Double temporisation : une temporisation courte pour le mouillage des mains (7 sec), et une temporisation plus longue pour le rinçage des mains (11 sec) - Système de sécurité « S » interdisant le blocage en écoulement continu - Débit 6 l/mn à 3 bars, réglage 4 positions - Pression d'utilisation recommandée 1 à 5 bars - Résiste à une température de 75°C durant 30 minutes dans le cadre de chocs thermiques - Sécurité anti-brûlure : limitation de la température maximale par butée - Manette ergonomique bicolore, adaptée à la petite enfance, personnes âgées et personnes à mobilité réduite - Livré avec 2 flexibles PEX avec clapet anti-retour NF et écrou tournant - 2 robinets d'arrêt - 2 joints filtre - 1 joint d'embase - 1 bride de fixation - Corps en laiton chromé - Traitement de surface Nickel-Chrome - Résistance au brouillard salin neutre (NSS) : 200 h selon NF ISO 9227



Finition	Type de vidage	Version	Réf	Code	CR	€ HT
Chrome	Sans vidage	3 L/Min.	68052	<b>1416436</b>	P13	<b>212,95</b>

**PRESTO**

**MITIGEUR TEMPORISÉ DE LAVABO SUR PLAGE NEO® DUO**

Permet le déclenchement de l'eau de manière souple par un simple appui, vers le haut ou vers le bas, sur la manette. L'eau s'arrête automatiquement après une temporisation de 15 secondes. - Pression d'utilisation recommandée 1 à 5 bars - Débit 6 l/mn à 3 bars, réglage 4 positions - Alimentation hydraulique : G 3/8" (12x17) - Ce robinet résiste à une température de 75°C durant 30 minutes dans le cadre de chocs thermiques - Sécurité anti-brûlure : limitation de la température maximale par butée - Manette ergonomique bicolore (fort contraste), adaptée à la petite enfance, personnes âgées et personnes à mobilité réduite. - Livré avec 2 flexibles PEX avec clapet anti-retour NF et écrou tournant - 2 robinets d'arrêt MM G 3/8" (12x17) - 2 joints filtre - 1 joint d'embase - 1 bride de fixation



Finition	Type de vidage	Réf	Code	CR	€ HT
Chromé / Gris	Sans vidage	68050	<b>1416434</b>	P13	<b>187,76</b>

**DELABIE**

**MITIGEUR TEMPORISÉ DE LAVABO SUR PLAGE TEMPOMIX**

Réglage de température et déclenchement sur le croisillon ergonomique en métal chromé - Fermeture automatique temporisée à 7 secondes et débit 3 l/mn avec brise-jet anti-tartre - Butée de température réglable - Déclenchement souple



Finition	Type de vidage	Réf	Code	CR	€ HT
Chrome	Sans vidage	795000	<b>063456U</b>	P34	<b>213,28</b>

**DELABIE**

**MITIGEUR TEMPORISÉ DE LAVABO SUR PLAGE TEMPOMIX 2**

Fermeture automatique temporisée à 7 secondes - Débit pré-réglé à 3 l/min réglable par l'extérieur - Corps en laiton massif chromé - Brise-jet anti-tarte inviolable - Réglage de température latéral avec manette standard - Système anti-blocage, écoulement de l'eau uniquement lorsque le bouton est relâché



Finition	Type de vidage	Version	Réf	Code	CR	€ HT
Chrome	Sans vidage	Antiblocage	700001	<b>753365J</b>	P34	<b>197,20</b>

**DELABIE**

**MITIGEUR TEMPORISÉ TEMPOSOFT 2**

À fermeture automatique temporisée et à déclenchement souple - Réglage de température latéral avec manette standard - Robinets d'arrêts - Débit pré-réglé à 3 l/min - Brise-jet anti-tarte inviolable - Fixation renforcée par 2 tiges inox



Finition	Type de vidage	Réf	Code	CR	€ HT
Chrome	Sans vidage	742500	<b>1257095</b>	P35	<b>165,00</b>

**DELABIE**

**MITIGEUR TEMPORISÉ TEMPOMIX 3**

À fermeture automatique temporisée et à déclenchement souple - Réglage de température par croisillons - Robinets d'arrêts - Débit pré-réglé à 3 l/min - Brise-jet anti-tarte inviolable - Corps et volant poussoir en laiton massif chromé



Finition	Type de vidage	Réf	Code	CR	€ HT
Chrome	Sans vidage	794000	<b>1257096</b>	P35	<b>197,67</b>

**DELABIE**

**BONDE HYGIÉNIQUE DE LAVABO**

Pour lavabo avec ou sans trop plein - À grille concave (sans rétention d'eau) - Écoulement libre, sans vis centrale - Grille en laiton poli chromé, corps en ABS chromé - Adaptable à l'épaisseur et au matériau de tout type de lavabos et vasques.



Finition	Réf	Code	CR	€ HT
Chrome	611	<b>549918Q</b>	P35	<b>22,92</b>

**DELABIE**

**MITIGEUR TEMPORISÉ DE LAVABO À DÉPRESSION TYPE TEMPOSOFT**

A poser sur plage - Avec sélecteur de température latéral - Déclenchement souple et fermeture automatique temporisée ~ 15 secondes - Débit 3 l/mn avec brise-jet à débit réglable - Corps en laiton massif chromé - Livré avec flexibles PEX, filtres et clapets anti-retour - Fixation renforcée par 2 écrous



Finition	Type de vidage	Réf	Code	CR	€ HT
Chrome	Sans vidage	742000	<b>1109698</b>	P34	<b>227,06</b>

**DELABIE**

**MITIGEUR TEMPORISÉ DE LAVABO SUR PLAGE TEMPOMIX**

Réglage de la température et déclenchement souple - Temporisation ~7 sec - Débit pré-réglé ajustable de 1,5 à 6 l/min - Brise-jet antitartre - Corps en laiton massif chromé - Flexibles PEX F3/8" avec filtres et clapets anti-retour



Finition	Type de vidage	Réf	Code	CR	€ HT
Chrome	Sans vidage	795100	<b>2072347</b>	P34	<b>202,88</b>

MITIGEUR TEMPORISÉ DE LAVABO MURAL

**PRESTO**

**MITIGEUR TEMPORISÉ DE LAVABO MURAL SAFE**

Robinet temporisé sans contact mitigeur - Régulateur de débit intégré (3 l/min) - Une cellule optoélectronique - Pile lithium 9 V intégrée dans le robinet - Électrovanne intégrée dans le robinet - Alimentation G 3/8" - Écoulement de 7 sec modifiable - Rinçage automatique de 30 sec toutes les 24h modifiable - Finition chromée - Limitation de la température maximale par butée - Avec flexibles PEX et robinets d'arrêt filtres



Finition	Installation	Type de vidage	Alimentation	Réf	Code	CR	€ HT
Chrome	Murale	Sans vidage	A piles	68075	<b>3350915</b>	P01	<b>239,00</b>

**PRESTO**

**MITIGEUR TEMPORISÉ DE LAVABO PRESTO 3500**

Bouton-poussoir noir en polyacétal - Bec tournant et aérateur - Sur raccord coudé réglables F 3/4" (20x27) x M 1/2" (15x21) - Corps en laiton chromé, avec régulateur de débit intégré - Dispositif anti-coup de bélier - Livré avec 2 Joints filtre, 2 Raccords équerre, 2 Rosaces.



Finition	Installation	Type de vidage	Réf	Code	CR	€ HT
Chrome	Murale	Sans vidage	35808	<b>2072807</b>	P34	<b>230,06</b>

**PRESTO**

**MITIGEUR MURAL PRESTO 3500 AVEC BOUTON EN POLYACÉTAL NOIR**

Bec tournant avec aérateur ou brise-jet orientable - Sécurité anti-brûlure par butée de limitation de température - Résistant à la corrosion et à l'entartrage - Commande ergonomique avec large plage de température - Temporisation constante 15 secondes ± 5 secondes - Débit 6 l/mn avec régulateur de débit - Dispositif anti-coup du bélier - Anti-vandalisme et anti-bouchage avec limiteur de débit - Pression d'utilisation recommandée : 1 à 5 bar - Alimentation Mâle 3/4" (20x27), clapets anti-retour



Finition	Installation	Type de vidage	Réf	Code	CR	€ HT
Chrome	Murale	Sans vidage	35961	<b>7657366</b>	P13	<b>195,44</b>

**DELABIE**

**MITIGEUR TEMPORISÉ TEMPOMIX**

Avec réglage de température et déclenchement sur le croisillon ergonomique en métal chromé - Fermeture automatique temporisée à 7 secondes et débit pré-réglé à 3 l/min, brise-jet anti-tartre - Corps en laiton massif chromé. Filtres et clapets anti-retour intégrés - Déclenchement souple



Finition	Installation	Type de vidage	Réf	Code	CR	€ HT
Chrome	Murale	Sans vidage	798152	<b>1067368</b>	P34	<b>214,37</b>

ROBINET TEMPORISÉ DE LAVABO SUR PLAGES

**PRESTO**

**ROBINET TEMPORISÉ DE LAVABO SUR PLAGES PRESTO 605**

Ecrou pour tube 12x14



Finition	Type de vidage	Version	Réf	Code	CR	€ HT
Chrome	Sans vidage	Eau froide	64602	<b>547699V</b>	P08	<b>73,01</b>

**PRESTO**

**ROBINET POUSSOIR TEMPORISÉ DE LAVABO SUR PLAGES NEO®**

Temporisation de 7 ou 15 secondes - Débit 3 l/mn à 3 bars, réglage 4 positions - Alimentation hydraulique G 1/2" x 40 - Manette ergonomique bicolore.



Finition	Temporisation (en s)	Version	Réf	Code	CR	€ HT
Chrome	7	Eau froide	65005	<b>1416417</b>	P13	<b>67,82</b>
Chrome	15	Eau froide	65000	<b>1416416</b>	P13	<b>67,82</b>
Chrome	15	Eau chaude	65100	<b>1416418</b>	P13	<b>67,82</b>

**PRESTO**

**ROBINET POUSSOIR TEMPORISÉ DE LAVABO SUR PLAGES NEO S® ANTIBLOCCAGE**

Temporisation fixe de 7 ou 15 secondes - Débit 3 l/mn à 3 bars, réglage 4 positions - Alimentation hydraulique G 1/2" x 40 - Système S® interdisant le blocage en écoulement continu



Finition	Temporisation (en s)	Version	Réf	Code	CR	€ HT
Chrome	7	Eau froide	65205	<b>1416420</b>	P13	<b>79,59</b>
Chrome	15	Eau froide	65200	<b>1416419</b>	P13	<b>79,59</b>

**PRESTO**

**ROBINET POUSSOIR TEMPORISÉ DE LAVABO SUR PLAGES NEO S® ANTIBLOCCAGE**

Temporisation fixe de 7 ou 15 secondes - Débit 3 l/mn à 3 bars, réglage 4 positions - Alimentation hydraulique G 1/2" x 40 - Système S® interdisant le blocage en écoulement continu



Finition	Temporisation (en s)	Version	Réf	Code	CR	€ HT
Chrome	15	Eau chaude	65300	<b>1416421</b>	P13	<b>79,59</b>

**PRESTO**

**ROBINET TEMPORISÉ DE LAVABO SUR PLAGES NEO® DUO**

Permet le déclenchement de l'eau de manière souple par un simple appui, vers le haut ou vers le bas, sur la manette. L'eau s'arrête automatiquement après une simple temporisation de 7 ou 15 sec. réglée en usine - Pression d'utilisation recommandée : 1 à 5 bars - Alimentation hydraulique : G1/2" x 40 - Résiste à une température de 75°C durant 30 minutes dans le cadre de chocs thermiques - Manette ergonomique bicolore, adaptée à la petite enfance, personnes âgées et personnes à mobilité réduite - Livré avec 1 joint filtre, 1 joint d'embase, 1 écrou de fixation avec 1 rondelle inox, 1 joint plat caoutchouc et 1 repère de couleur autocollant - Corps en laiton chromé conforme aux normes NF EN1982 / NF EN12164 / NF EN12165 - Traitement de surface Nickel-Chrome selon NF EN12540 - Résistance au brouillard salin neutre (NSS) : 200 h selon NF ISO 9227



Finition	Temporisation (en s)	Version	Réf	Code	CR	€ HT
Chrome	15	3 L/Min.	64700	<b>1416404</b>	P13	<b>79,37</b>

**DELABIE**

**ROBINET TEMPORISÉ TEMPOSTOP**

Fermeture automatique temporisée à 7 secondes - Débit pré-réglé à 3 l/min réglable par l'extérieur - Corps en laiton massif chromé avec brise-jet et bec L 110 mm, H 35 mm - Brise-jet antitartre inviolable



Finition	Type de vidage	Réf	Code	CR	€ HT
Chrome	Sans vidage	745100	<b>1109700</b>	P34	<b>68,11</b>

**DELABIE**

**ROBINET TEMPORISÉ TEMPOSTOP**

Sur plage à levier 1/2" - Fermeture auto temporisée à 7 secondes - Débit pré-réglé à 3 l/min réglable par l'extérieur - Corps en laiton massif chromé avec brise-jet et bec L 110 et H 35



Finition	Temporisation (en s)	Type de vidage	Réf	Code	CR	€ HT
Chrome	7	Sans vidage	745440	<b>1067369</b>	P34	<b>93,10</b>

**DELABIE**

**ROBINET TEMPORISÉ TEMPOSOFT 2**

À fermeture automatique temporisée et à déclenchement souple - Débit pré-réglé à 3 l/min à 3 bar - Temporisation environ 7 secondes - Brise-jet antitartre inviolable - Corps en laiton massif chromé - Fixation par contre-écrou



Finition	Temporisation (en s)	Type de vidage	Réf	Code	CR	€ HT
Chrome	7	Sans vidage	740500	<b>1257094</b>	P35	<b>75,83</b>

**PRESTO**

**ROBINET SIMPLE LAVABO 600S**

Temporisation constante 15 secondes - Réglage de débit 4 positions - Indémontable et inusable - Tête interchangeable facile à remplacer



Finition	Temporisation (en s)	Type de vidage	Réf	Code	CR	€ HT
Chrome	15	Sans vidage	24012	<b>2072667</b>	P34	<b>117,35</b>

**ROBINET TEMPORISÉ DE LAVABO MURAL**

**PRESTO**

**ROBINET ÉLECTRONIQUE DE LAVABO MURAL SAFE**

Robinet temporisé sans contact - Régulateur de débit intégré - Une cellule optoélectronique - Pile lithium 9 V intégrée dans le robinet - Électrovanne intégrée dans le robinet - Alimentation G 1/2" - Écoulement de 7 sec modifiable - Rinçage automatique de 30 sec toutes les 24h modifiable - Finition chromée



Finition	Installation	Type de vidage	Version	Alimentation	Réf	Code	CR	€ HT
Chrome	Murale	Sans vidage	3 L/Min.	A piles	64675	<b>3350911</b>	P01	<b>199,00</b>
Chrome	Murale	Sans vidage	1,9 L/Min	A piles	64677	<b>3350912</b>	P34	<b>199,00</b>

**PRESTO**

**ROBINET TEMPORISÉ DE LAVABO MURAL 1/2"**

Mural 1/2" - Eau froide ou eau chaude



Finition	Installation	Temporisation (en s)	Version	Réf	Code	CR	€ HT
Chrome	Murale	15	Eau froide	63000	<b>547705J</b>	P07	<b>53,85</b>

**PRESTO**

**ROBINET POUSSOIR TEMPORISÉ DE LAVABO MURAL NEO® 65 MM**

Temporisation fixe de 7 ou 15 secondes - Débit 3 l/mn à 3 bars, réglage 4 positions - Alimentation hydraulique G 1/2" x 15



Finition	Installation	Temporisation (en s)	Version	Réf	Code	CR	€ HT
Chrome	Murale	7	Eau froide	66005	<b>1416423</b>	P13	<b>48,71</b>
Chrome	Murale	15	Eau froide	66000	<b>1416422</b>	P13	<b>48,71</b>
Chrome	Murale	15	Eau chaude	66100	<b>1416428</b>	P13	<b>48,71</b>

**PRESTO**

**ROBINET POUSSOIR TEMPORISÉ DE LAVABO MURAL NEO S® ANTIBLOCCAGE**

Temporisation fixe de 7 ou 15 secondes - Pression d'utilisation recommandée 1 à 5 bars - Débit 3 l/mn à 3 bars, réglage 4 positions - Alimentation hydraulique G 1/2" x 15 - Système S® interdisant le blocage en écoulement continu



Finition	Installation	Temporisation (en s)	Version	Réf	Code	CR	€ HT
Chrome	Murale	7	Eau froide	66205	<b>1416430</b>	P13	<b>60,41</b>
Chrome	Murale	15	Eau froide	66200	<b>1416429</b>	P13	<b>60,41</b>
Chrome	Murale	15	Eau chaude	66300	<b>1416433</b>	P13	<b>60,41</b>

**PRESTO**

**ROBINET TEMPORISÉ DE LAVABO MURAL NEO® DUO**

Déclenchement par un simple appui, vers le haut ou vers le bas, sur la manette - Temporisation de 7 ou 15 secondes - Alimentation hydraulique : G 1/2" x 15 - Manette ergonomique bicolore.



Finition	Installation	Temporisation (en s)	Réf	Code	CR	€ HT
Chrome	Murale	15 sec - 2l/min	64709	<b>1416413</b>	P13	<b>72,26</b>
Chrome	Murale	15 sec - 3l/min	64706	<b>1416410</b>	P13	<b>72,26</b>
Chrome	Murale	7	64711	<b>1416415</b>	P13	<b>72,26</b>

**PRESTO**

**ROBINET TEMPORISÉ DE LAVABO MURAL - GRAND DÉBIT**

Mural 1/2" - Grand débit 18 l/min - Eau froide



Finition	Installation	Type de vidage	Réf	Code	CR	€ HT
Chrome	Murale	Sans vidage	63200	<b>547710M</b>	P13	<b>64,88</b>

**PRESTO**

**ROBINET TEMPORISÉ DE LAVABO MURAL**

Ouverture par simple mouvement de la manette omnidirectionnelle - Débit 3 l/min - Brise-jet anti-tartre - Eau froide ou eau chaude, avec 2 pions de couleurs - Avec clapets anti-retour et joints filtre - Sortie 1/2"



Finition	Installation	Type de vidage	Réf	Code	CR	€ HT
Chrome	Murale	Sans vidage	63910	<b>1042121</b>	P13	<b>78,05</b>



**DELABIE**

**ROBINET TEMPORISÉ TEMPOSTOP MURAL**

Fermeture auto temporisée à 7 secondes - Débit pré-réglé à 3 l/min réglable par l'extérieur - Corps en laiton massif chromé - Brise-jet anti-tartre inviolable



Finition	Installation	Temporisation (en s)	Type de vidage	Réf	Code	CR	€ HT
Chrome	Murale	7	Sans vidage	746000	<b>102983T</b>	P34	<b>51,30</b>

**DELABIE**

**ROBINET TEMPORISÉ DE LAVABO MURAL TEMPOSOFT 2**

Déclenchement souple - Temporisation 7 secondes - Débit pré-réglé à 3 l/min à 3 bar, ajustable de 1,5 à 6 l/min - Brise-jet anti-tartre inviolable - Corps en laiton massif chromé



Finition	Installation	Temporisation (en s)	Type de vidage	Réf	Code	CR	€ HT
Chrome	Murale	7	Sans vidage	741500	<b>2072361</b>	P34	<b>75,22</b>

**DELABIE**

**ROBINET TEMPORISÉ DE LAVABO MURAL TEMPOSOFT**

À déclenchement souple - Fermeture automatique temporisée à 7 secondes - Débit pré-réglé à 3 l/min avec aérateur anti-tartre - Corps en laiton massif chromé, L 80 mm



Finition	Installation	Temporisation (en s)	Type de vidage	Réf	Code	CR	€ HT
Chrome	Murale	7	Sans vidage	741000	<b>1109699</b>	P34	<b>111,25</b>

**DELABIE**

**ROBINET TEMPORISÉ TEMPOSTOP ANTIBLOCCAGE**

Temporisation 7 secondes - Débit pré-réglé à 3 l/min à 3 bar, ajustable de 1,5 à 6 l/min - Brise-jet anti-tartre inviolable - Corps en laiton massif chromé M1/2" - Système anti-blocage AB



Finition	Installation	Type de vidage	Réf	Code	CR	€ HT
Chrome	Murale	Sans vidage	746001	<b>2072382</b>	P34	<b>59,06</b>

**DELABIE**

**ROBINET TEMPORISÉ DE LAVABO MURAL TEMPOSOFT 2**

Déclenchement souple - Temporisation 7 secondes - Débit pré-réglé à 3 l/min à 3 bar, ajustable de 1,5 à 6 l/min - Brise-jet anti-tartre inviolable - Corps en laiton massif chromé M1/2" - Livré avec un repère bleu et un repère rouge - L. bec 150 mm



Finition	Installation	Type de vidage	Réf	Code	CR	€ HT
Chrome	Murale	Sans vidage	741550	<b>2072362</b>	P34	<b>90,66</b>

**DELABIE**

**ROBINET TEMPORISÉ DE LAVABO MURAL À BEC ORIENTABLE**

Temporisation 15 secondes - Débit pré-réglé à 3 l/min à 3 bar, ajustable de 1,5 à 6 l/min - Brise-jet anti-tartre inviolable - Corps en laiton massif chromé M1/2" - Convient aux bacs à laver



Finition	Installation	Type de vidage	Réf	Code	CR	€ HT
Chrome	Murale	Sans vidage	748150	<b>211024K</b>	P35	<b>74,05</b>

**PRESTO**

**ROBINET TEMPORISÉ DE LAVABO MURAL 3/8"**

Mural 3/8" - Eau froide ou en eau chaude



Finition	Installation	Version	Réf	Code	CR	€ HT
Chrome	Murale	Eau chaude	62020	<b>547709B</b>	P13	<b>53,85</b>

**ROBINET TEMPORISÉ DE LAVABO SIMPLE**

**PRESTO**

**ROBINET SIMPLE 512 S**

Système anti-blocage - Finition brute - Alimentation en ligne, en eau froide ou pré-mitigée - Entrée et sortie en mâle G 1/2" - 6 l/min à 3 bars, réglable 4 positions - Corps en laiton



Finition	Installation	Réf	Code	CR	€ HT
Chrome	Murale	31100	<b>1257107</b>	P11	<b>68,03</b>

**COMMANDE SANS CONTACT MANUEL**

**PRESTO**

**ROBINET À COMMANDE FÉMORALE AU GENOU**

Longueur 390 mm



Finition	Installation	Version	Réf	Code	CR	€ HT
Chrome	Murale	L. 390 mm	31683	<b>067481R</b>	P11	<b>93,89</b>

**PRESTO**

**ROBINET À COMMANDE AU PIED PRESTOSOL MONO-PÉDALE**

Fixation murale ou au sol - Mono-pédale, eau froide ou chaude - Débit 3 l/min à 3 bars - Réglable 4 positions - Alimentation hydraulique : arrivée mâle G 1/2" en eau froide, chaude ou mitigée



Installation	Réf	Code	CR	€ HT
Murale / Au sol	23614	<b>086519F</b>	P01	<b>115,00</b>

**PRESTO**

**ROBINET À COMMANDE AU PIED PRESTOSOL BI-PÉDALE**

Bi-pédale, eau froide ou eau chaude - Livrée avec joint d'écrou - Écrou raccord et écrou tube de 12 x 14 mm - Débit 3 l/min à 3 bars, 4 positions - Alimentation hydraulique : arrivée mâle G 1/2" en eau froide, chaude ou pré-mitigée



Installation	Réf	Code	CR	€ HT
Murale / Au sol	23644	<b>110006A</b>	P13	<b>164,29</b>

**DELABIE**

**MITIGEUR À COMMANDE AU PIED MIXFOOT**

Montage mural M1/2" - Fermeture automatique instantanée - Pédale rabattable pour faciliter le nettoyage du sol - Hauteur de pédale réglable - Mélange pré-réglé ajustable : ouverture en eau froide jusqu'à mi-course ou en eau mitigée en fin de course de pédale (contact au sol).



Installation	Réf	Code	CR	€ HT
Murale	739102	<b>2071961</b>	P34	<b>155,32</b>

**DELABIE**

**MITIGEUR INSTANTANÉ MIXFOOT**

Fermeture automatique instantanée - Montage au sol fixation par 4 vis M 1/2" - Mélange pré-réglé ajustable - Ouverture en eau froide puis en eau mitigée en fin de course - Hauteur pédale réglable - Pédale rabattable pour faciliter le nettoyage



Installation	Réf	Code	CR	€ HT
Murale	739100	<b>1109702</b>	P34	<b>147,98</b>

**DELABIE**

**ROBINET INSTANTANÉ MONOFOOT**

Fermeture automatique instantanée - Débit réglé à 10 l/min à 3 bars - Alimentation en eau froide ou eau mitigée - Montage au sol fixation par 4 vis M1/2" - Pédale rabattable pour faciliter le nettoyage



Installation	Réf	Code	CR	€ HT
Au sol	736101	<b>1109703</b>	P34	<b>127,14</b>

**DELABIE**

**ROBINET À COMMANDE AU GENOU TEMPOGENOU**

Temporisation 7 secondes - Débit pré-réglé à 3 l/min à 3 bar, ajustable de 1,5 à 6 l/min - Levier de commande renforcé par tige inox intérieure - Rosace de fixation murale en laiton massif renforcée par 4 vis inox - Alimentation en eau froide ou en eau mitigée



Finition	Installation	Réf	Code	CR	€ HT
Chrome	Murale	735400	<b>1271024</b>	P35	<b>95,33</b>

**DELABIE**

**ROBINET À COMMANDE FÉMORALE TEMPOGENOU**

Levier L 350 mm renforcé par tige inox intérieure - Fermeture automatique temporisée à 7 secondes et débit pré-réglé à 3 l/min - Alimentation en eau froide ou eau mitigée - Droit pour alimentation en ligne M1/2" - Écrou CB

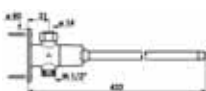

Installation	Réf	Code	CR	€ HT
Murale	735000	<b>102977F</b>	P34	<b>97,08</b>

**BEC SUR TABLE**

**PRESTO**

**BEC FONDU À POSER SUR PLAGE**

Finition chromée - Bec avec aérateur 6 l/min et rosace de finition - Arrivée mâle 1/2"



Finition	Hauteur (mm)	Version	Réf	Code	CR	€ HT
Chrome	130	Bec fixe	30302	<b>066736M</b>	P01	<b>63,60</b>
Chrome	130	Bec orientable	30202	<b>086518U</b>	P13	<b>69,37</b>

**DELABIE**

**BEC COL DE CYGNE ORIENTABLE**

À poser sur plage M 1/2" - Par brise-jet antitartre réglé à 3 l/min - Fixation par contre-écrou - Laitron chromé



Finition	Hauteur (mm)	Réf	Code	CR	€ HT
Chrome	120	967152	<b>066259R</b>	P34	<b>35,80</b>

**DELABIE**

**BEC FIXE FONDU À POSER SUR PLAGE**

M 1/2" - Laiton massif chromé L 140 mm H 120 mm - Fixation renforcée par 3 vis inox - Brise-jet antitartre réglé à 3 l/min



Finition	Hauteur (mm)	Réf	Code	CR	€ HT
Chrome	120	981142	<b>075771Z</b>	P34	<b>73,35</b>



**EN EXCLUSIVITÉ CHEZ tereva**

**LA QUALITÉ ET LA TECHNICITÉ AU JUSTE PRIX**

- ✓ Une sélection de produits Plomberie, Chauffage et Électricité
- ✓ La qualité professionnelle au meilleur prix
- ✓ Des produits normés, performants et innovants

**100% DES PRODUITS EN STOCK**

PANNEAU DE DOUCHE

**PRESTO**

**PANNEAU DOUCHE EN APPLIQUE PRESTOTEM 2 ÉQUIPÉ D'UN MITIGEUR THERMOSTATIQUE**

Avec robinet temporisé Presto 50 et mitigeur thermostatique - Débit 6 l/mn par limiteur de débit intégré - Alimentation haute - Pomme de douche fixe à grille orientable - Dispositif anti-coup de bélier



Finition	Installation	Réf	Code	CR	€ HT
Gris	Murale	88800	1774882	P13	641,01



**PRESTO**

**PANNEAU DOUCHE EN APPLIQUE PRESTOTEM 2 ÉQUIPÉ D'UN MITIGEUR TEMPORISÉ**

Avec mitigeur temporisé Alpa - Débit 6 l/mn par limiteur de débit intégré - Alimentation haute - Avec douchette à main sur rampe chromée - Dispositif anti-coup de bélier



Finition	Installation	Réf	Code	CR	€ HT
Gris	Murale	88810	1774883	P13	635,20



**DELABIE**

**PANNEAU DOUCHE SPORTING 2**

En panneau aluminium anodisé et chromé satiné - Équipé d'un bouton amorceur à déclenchement souple et d'une pomme de douche fixe inviolable - Débit régulé à 6 l/min avec diffuseur anti-tartre à jet orientable - Fermeture automatique temporisée à 30 secondes - Alimentation par le haut en eau mitigée ou par l'arrière - Robinet d'arrêt intégré

Finition	Installation	Réf	Code	CR	€ HT
Aluminium	Murale	714700	513653T	P34	165,00



**DELABIE**

**PANNEAU DOUCHE SECURITHERM**

Température réglable - Temporisation ~30 sec. - Pomme de douche Round chromée, inviolable et anti-tartre avec régulation automatique de débit - Filtres et clapets antiretour

Finition	Installation	Réf	Code	CR	€ HT
Aluminium	Murale	792300	2072170	P34	626,59



**DELABIE**

**PANNEAU DOUCHE TEMPOMIX**

Panneau aluminium époxy pour installation murale en applique - Alimentation haute par robinets d'arrêt droits M1/2" - Mitigeur Tempomix avec butée de température réglable - Temporisation 30 secondes - Avec pomme de douche chromée fixe

Finition	Installation	Réf	Code	CR	€ HT
Aluminium	Murale	790300	2072353	P34	541,39



ENSEMBLE DE DOUCHE

**PRESTO**

**PANNEAU DOUCHE TEMPORISÉ**

Gris satin pour douche - Alimentation par le haut sur robinet d'arrêt droit - Pomme de douche orientable anti-calcaire - Système anti-blocage et capot supérieur de finition (ou équivalent validé)



Finition	Installation	Réf	Code	CR	€ HT
Gris satin	Murale	27400	1157697	P08	187,76



**PRESTO**

**ROBINET DOUCHE SIMPLE DL 350S COMMANDE À POIGNÉE**

Prêt à poser - Marche/Arrêt en tirant la poignée de douche et en la relâchant - Avec fusible de sécurité anti-pendaison - Temporisation de 15 à 25 secondes



Finition	Installation	Réf	Code	CR	€ HT
Gris satin	Murale	27200	020984W	P13	134,96



**PRESTO**

**MITIGEUR DOUCHE ALPA AVEC POMME DE DOUCHE ORIENTABLE**

Complet, avec bouton noir - Pomme de douche orientable - Sans raccord



Finition	Installation	Réf	Code	CR	€ HT
Chromé / Noir	Murale	35901	068988G	P13	313,37



**DELABIE**

**ENSEMBLE DE DOUCHE SPORTING**

Pose en applique, avec bouton amorceur - Colonne de liaison avec collier et pomme de douche inviolable à diffuseur anti-tartre avec régulation automatique de débit - Temporisé à 30 secondes - Débit régulé à 6 l/min - Alimentation M 1/2" par le haut en eau pré-mitigée - Déclenchement souple



Finition	Installation	Réf	Code	CR	€ HT
Chrome	Par le haut	714000	112589V	P34	227,52



**DELABIE**

**MITIGEUR THERMOSTATIQUE DE DOUCHE SECURITOUCH**

Isolation thermique anti-brûlure Securitouch - Raccords excentrés M 1/2" et rosaces Ø 70 mm - Filtres et clapets anti-retour intégrés sur arrivées M 3/4" - Régulateur de débit 8 l/min intégré. Sortie de douche M 1/2" - Corps en laiton chromé Ø 46 et croisillons Ergo - Température réglable de 25 à 40°C avec butée de température verrouillée à 40°C - Possibilité de réaliser un choc thermique



Entraxe (mm)	Finition	Installation	Réf	Code	CR	€ HT
150	Chrome	Murale	H9741	543431D	P35	314,57



POMME DE DOUCHE

**PRESTO**

**POMME DE DOUCHE AVEC ROTULE POUR BRAS DE DOUCHE**

F1/2"

Finition	Diamètre (mm)	Réf	Code	CR	€ HT
Chrome	58	90134	349886S	P13	54,10



**DELABIE**

**POMME DE DOUCHE GYM CONFORT**

À poser suspendue ou sur bras de douche - Avec diffuseur anti-tartre - 30 l/min à 3 bar sans limiteur de débit - F 1/2".

Finition	Diamètre (mm)	Réf	Code	CR	€ HT
Chrome	45	711000	1109705	P34	45,41



## DELABIE

### POMME DE DOUCHE SUSPENDUE À GALERIE

À galerie chromée - Ø 80 mm - Jet pluie - Fixe et inviolable



Finition	Diamètre (mm)	Réf	Code	CR	€ HT
Chrome	80	715000	<b>338603D</b>	P34	<b>12,79</b>

## RACCORD - ROBINET D'ARRÊT

### PRESTO

#### RACCORD COUDÉ RÉGLABLE

Entraxe de 26 à 36 mm - M1/2" F3/4" - Finition chromée - Vendu à l'unité



Finition	Réf	Code	CR	€ HT
Chrome	06216	<b>067484Y</b>	P01	<b>22,89</b>

## DELABIE

### RACCORD STOP - ROBINET D'ARRÊT ÉQUERRE

Robinet d'arrêt intégré - MF 1/2" - L 20 mm - H 30 mm - Laiton chromé - Écrou escamotable



Finition	Réf	Code	CR	€ HT
Chrome	836215	<b>1257097</b>	P35	<b>34,73</b>

## DELABIE

### ROBINET D'ARRÊT

MF 1/2" - L 70 mm - Laiton nickelé - Écrou escamotable



Type de filetage	Réf	Code	CR	€ HT
1/2"	825215	<b>112590G</b>	P34	<b>24,67</b>

## MITIGEUR DE DOUCHE

### PRESTO

#### MITIGEUR DOUCHE PRESTO ALPA

Avec bouton noir - Sans raccord



Finition	Installation	Réf	Code	CR	€ HT
Chromé / Noir	Murale	35011	<b>067482C</b>	P01	<b>195,30</b>

### PRESTO

#### ROSACE DE MAINTIEN ARRIÈRE POUR PRESTO 3500 ET ALPA

Finition chromée



Diamètre (mm)	Réf	Code	CR	€ HT
56	40910	<b>349808S</b>	P13	<b>25,38</b>

## DELABIE

### MITIGEUR TEMPORISÉ DE DOUCHE TEMPOMIX 3

Réglage de la température et déclenchement sur le croisillon - Butée de température maximale - Temporisation pré-réglée à 30 secondes, ajustable de 20 à 30 sec - Débit 9 l/min à 3 bar, ajustable - Filtre et clapets antiretour



Entraxe (mm)	Finition	Installation	Réf	Code	CR	€ HT
150	Chrome	Murale	794470	<b>2072328</b>	P34	<b>223,69</b>

## DELABIE

### MITIGEUR DE DOUCHE TEMPOMIX

Temporisation 30 secondes avec réglage de température sur le croisillon en métal chromé - Limitation de température et déclenchement maximale, et débit 12 l/min - Réglable par l'installateur - Déclenchement souple - Clapets anti-retour et filtres intégrés



Entraxe (mm)	Finition	Installation	Réf	Code	CR	€ HT
90	Chrome	Murale	790000	<b>753412G</b>	P34	<b>187,41</b>

## LAVE-BASSIN

## DELABIE

### LAVE-BASSIN COMPLET

Avec robinet d'arrêt à disques céramique - Disconnecteur et clapet anti-retour intégrés - Flexible armé nylon blanc opaque FF 1/2", de 80 cm de long - Douchette Hospital à embout démontable - Douchette à gâchette standard - Avec support mural blanc avec vis



Finition	Installation	Réf	Code	CR	€ HT
Chromé / Blanc	Murale	2591	<b>543467J</b>	P35	<b>171,74</b>

## ROBINET TEMPORISÉ DE DOUCHE MURAL

### PRESTO

#### ROBINET DOUCHE PRESTO 50

Robinet simple mural alimentation par le bas - Avec commande à bouton poussoir - Finition chromée



Finition	Installation	Réf	Code	CR	€ HT
Chrome	Par le bas	38022	<b>102998C</b>	P01	<b>76,28</b>

## DELABIE

### ROBINET TEMPORISÉ DE DOUCHE TEMPOSOFT 2

Robinet temporisé Temposoft 2 M1/2" pour alimentation en eau mitigée - Droit pour alimentation en ligne - Déclenchement souple - Temporisation 30 secondes - Débit pré-réglé à 9 l/min à 3 bars



Finition	Installation	Réf	Code	CR	€ HT
Chrome	Murale	747800	<b>2072359</b>	P34	<b>72,81</b>

## DELABIE

### ROBINET DE DOUCHE TEMPOSTOP

Système temporisé testé à plus de 500 000 manœuvres - Laiton massif chromé



Finition	Réf	Code	CR	€ HT
Chrome	747000	<b>2850987</b>	P34	<b>52,62</b>

## DELABIE

### ROBINET DE DOUCHE TEMPOSTOP

Temporisation 30 secondes pour pose en applique avec raccordement en ligne MM 3/4" - Corps en laiton massif chromé et débit 12 l/mn



Finition	Installation	Réf	Code	CR	€ HT
Chrome	Murale	749000	<b>102981X</b>	P34	<b>80,60</b>

ROBINET TEMPORISÉ URINOIR OU STALLE

**PRESTO**

**ROBINET TEMPORISÉ URINOIR OU STALLE  
PRESTO 12 SANS RACCORD - ALIMENTATION EN  
LIGNE**

Alimentation en ligne - Finition chromée - Sans raccord



Finition	Installation	Réf	Code	CR	€ HT
Chrome	Murale	31001	<b>033121T</b>	P07	<b>52,83</b>

**PRESTO**

**ROBINET TEMPORISÉ URINOIR OU STALLE  
PRESTO 12 AVEC RACCORDS - ALIMENTATION  
EN LIGNE**

Alimentation en ligne - Finition chromée - Avec raccord 12 x 14



Finition	Installation	Réf	Code	CR	€ HT
Chrome	Murale	31003	<b>020989Z</b>	P13	<b>58,68</b>

**PRESTO**

**ROBINET URINOIR PRESTO 12A - ALIMENTATION  
ÉQUERRE**

Alimentation équerre - Finition chromée - Avec raccord 12 x 14



Finition	Installation	Réf	Code	CR	€ HT
Chrome	Murale	31707	<b>058539N</b>	P13	<b>58,68</b>

**DELABIE**

**ROBINET TEMPORISÉ URINOIR TEMPOSTOP**

Temporisation 3 secondes à poser en applique - Avec raccordement en ligne M1/2" - Corps et rosace en laiton massif chromé et débit 0,15 l/secondes ajustable



Finition	Installation	Réf	Code	CR	€ HT
Chrome	Murale	777000	<b>102984E</b>	P34	<b>52,54</b>

**DELABIE**

**ROBINET TEMPORISÉ URINOIR TEMPOSTOP**

A poser en applique : - Pour urinoir ordinaire, siphonique ou stalle - Temporisation 3 secondes - Débit pré-réglé à 0,15 l/sec à 3 bar, ajustable - Corps en laiton massif chromé M1/2" - Rosace murale Ø 50 mm - Avec équerre



Finition	Installation	Réf	Code	CR	€ HT
Chrome	Murale	778000	<b>2072411</b>	P34	<b>57,90</b>

**DELABIE**

**ROBINET TEMPORISÉ URINOIR TEMPOSOFT 2**

Pour urinoir ordinaire ou siphonique - Déclenchement souple - Temporisation 3 secondes - Débit pré-réglé à 0,15 l/sec à 3 bar, ajustable - Corps en laiton massif chromé M1/2" - Rosace murale - Droit pour alimentation



Finition	Installation	Diamètre	Réf	Code	CR	€ HT
Chrome	Murale	1/2"	777800	<b>2072366</b>	P34	<b>62,62</b>

**DELABIE**

**ROBINET TEMPORISÉ URINOIR  
TEMPOSTOP 3/4"**

Droit pour alimentation en ligne, à poser en applique - Pour urinoir siphonique - Temporisation ~7 sec. - Débit pré-réglé à 0,25 l/sec à 3 bar, ajustable - Corps en laiton massif chromé M3/4"



Finition	Installation	Réf	Code	CR	€ HT
Chrome	Murale	779000	<b>2072412</b>	P34	<b>81,15</b>

**DELABIE**

**ROBINET TEMPORISÉ URINOIR MURAL  
TEMPOSOFT 2**

Pour urinoir ordinaire ou siphonique - Déclenchement souple - Débit pré-réglé à 0,15 l/sec à 3 bar, ajustable - Corps en laiton massif chromé M1/2"



Finition	Installation	Temporisation (en s)	Réf	Code	CR	€ HT
Chrome	Murale	3	778800	<b>2072367</b>	P34	<b>57,90</b>

**DELABIE**

**CALE D'ANGLE POUR URINOIR**

Cale d'angle L.35 mm Ø 33 mm pour : - Tempostop 777000 - Temposoft 2 777800 - Sur urinoir d'angle Ideal standard "Applique 3874" - Jacob Delafon "Coquille 2 1516" - Laufen "Como" - Porcher "Applique 2651" - Garantie 10 ans



Réf	Code	CR	€ HT
770035	<b>2071436</b>	P34	<b>29,18</b>

TUBULURE D'ALIMENTATION

**PRESTO**

**TUBE D'ALIMENTATION 50903 POUR URINOIR ALLIA NOGENT 2**

Équipé en 1/2" - Finition chromée



Finition	Réf	Code	CR	€ HT
Chrome	50903	<b>102997R</b>	P13	<b>27,58</b>

**PRESTO**

**TUBULURE D'ALIMENTATION 50905 POUR URINOIR ALLIA AUBAGNE**

Équipé en 1/2" - Finition chromée



Réf	Code	CR	€ HT
50905	<b>349835D</b>	P13	<b>25,00</b>

**PRESTO**

**TUBULURE D'ALIMENTATION 50904 POUR URINOIR JACOB COQUILLE**

Équipé en 1/2" - Finition chromée



Finition	Réf	Code	CR	€ HT
Chrome	50904	<b>095378G</b>	P13	<b>17,36</b>

**PRESTO**

**TUBE ÉQUIPÉ 1/2" POUR URINOIR IDÉAL STANDARD**

Permet l'alimentation en eau de l'urinoir à partir d'une robinetterie temporisée d'entraxe 32 mm - Corps en laiton avec traitement nickel-chrome - Etanchéité réalisée par élastomères Nitrile/EPDM



Finition	Réf	Code	CR	€ HT
Chrome	50908	<b>446507V</b>	P34	<b>11,35</b>

**DELABIE**

**TUBULURE D'ALIMENTATION**

F1/2" - F3/8" - Pour urinoir applique Jacob Delafon Coquille 2 - E1519



Finition	Réf	Code	CR	€ HT
Chrome	754000	<b>112607L</b>	P34	<b>18,55</b>

**DELABIE**

**TUBULURE D'ALIMENTATION**

Pour urinoir applique Allia Aubagne



Finition	Réf	Code	CR	€ HT
Chrome	751000	<b>112597F</b>	P34	<b>35,78</b>

**DELABIE**

**TUBULURE D'ALIMENTATION F1/2" POUR URINOIR ORDINAIRE OU SIPHONIQUE**

Ø 35 mm



Finition	Réf	Code	CR	€ HT
Chrome	752000	<b>112609H</b>	P34	<b>25,13</b>

**DELABIE**

**TUBULURE D'ALIMENTATION**

Tubulure d'alimentation pour urinoir siphonique : - F3/4" Ø 35 - Idéal Standard "Prival 3803" - Roca "Mural" - Selles "8620 ou Mistal" - Villeroy & Boch "Targa 7502/7504 ou Esta 7508"



Finition	Réf	Code	CR	€ HT
Chrome	759000	<b>1214672</b>	P35	<b>27,96</b>

**DELABIE**

**TUBULURE D'ALIMENTATION F1/2" F3/8"**

Pour urinoir applique Idéal Standard 3873



Finition	Réf	Code	CR	€ HT
Chrome	753000	<b>447798A</b>	P34	<b>16,64</b>

**KIT URINOIR**

**PRESTO**

**KIT URINOIR AUBAGNE ALLIA ROBINET + TUBULURE**

Alimentation en ligne - Avec robinet et tube équipé - Compatible pour Aubagne 2 (Allia) - 8218 (Selles)



Finition	Installation	Réf	Code	CR	€ HT
Chrome	Murale	31993	<b>055238Y</b>	P13	<b>77,45</b>

**PRESTO**

**KIT URINOIR COQUILLE ROBINET + TUBULURE**

Alimentation en ligne - Avec robinet et tube équipé - Compatible pour Coquille 2 (Jacob Delafon)



Finition	Installation	Réf	Code	CR	€ HT
Chrome	Murale	31983	<b>066735B</b>	P13	<b>69,25</b>

**SIPHON POUR URINOIR**

**DELABIE**

**SIPHON D'URINOIR SIPHURINOIR H. 115 MM**

Laiton chromé H 115 mm - Sortie Ø 32 mm, avec joint de compression - Garde d'eau 50 mm



Réf	Code	CR	€ HT
310000	<b>338595T</b>	P34	<b>79,46</b>

**DELABIE**

**SIPHON D'URINOIR SIPHURINOIR H. 110 MM**

ABS chromé H 110 mm joint lèvres - Sortie Ø 32 mm, avec écrou - Garde d'eau 50 mm



Réf	Code	CR	€ HT
771000	<b>108731P</b>	P34	<b>29,79</b>

**DELABIE**

**SORTIE D'URINOIR**

Ø 50 mm avec joint de compression - Sortie Mâle 1"1/4 - Laiton chromé - Sans écrou



Finition	Réf	Code	CR	€ HT
Chrome	776000	<b>112592C</b>	P34	<b>47,88</b>

**BONDE POUR STALLE**

**DELABIE**

**BONDE DE STALLE**

Sortie Ø 40 mm, avec écrou - Crépine inox et corps en polypropylène - Avec siphon intégré



Réf	Code	CR	€ HT
785000	<b>112608W</b>	P34	<b>31,36</b>

POUR PRESTO 1000

**PRESTO**  
**ROBINET POUR CHASSE DIRECTE TEMPORISÉE PRESTO 1000**

Robinet applique installation apparente - M3/4", fourni avec raccord de départ à joint américaine pour tube Ø 28 mm



Finition	Installation	Réf	Code	CR	€ HT
Chrome	Murale	14109	055237N	P11	70,40

**PRESTO**  
**ROBINET D'ARRÊT ÉQUERRE ARRIVÉE FEMELLE PRESTO 1000**

Départ écrou 3/4" prisonnier et joint - Arrivée femelle 3/4" - Finition chromée



Réf	Code	CR	€ HT
42520	058051B	P13	29,82

**PRESTO**  
**TUBE COUDÉ Ø 28 MM POUR PRESTO 1000 - 1000XL**

Laiton chromé - 52 x 20 cm - Finition chromée



Finition	Réf	Code	CR	€ HT
Chrome	47270	058049F	P13	34,18

**PRESTO**  
**COLLIER DE FIXATION TUBE Ø 28 MM SANS BUTÉE**

Avec rosace (sans butoir) - Pour tube Ø 28 mm - Finition chromée



Finition	Réf	Code	CR	€ HT
Chrome	47008	216095V	P13	6,57

**PRESTO**  
**NEZ DE JONCTION Ø 55 MM POUR TUBE Ø 28 MM**

Ø de la goulotte de 55 à 57 mm - Finition chromée



Finition	Réf	Code	CR	€ HT
Chrome	44255	058052M	P13	19,01

**PRESTO**  
**KIT DE CHASSE N°5 AVEC PRESTO 1000 XL**

Kit de chasse n°5 avec Presto 1000 XL pour cuvette normale ou enfantine - Avec robinet d'arrêt intégré - Tube de chasse coudé chromé - Collier de fixation - Nez de jonction Ø 28 à 32 mm



Finition	Installation	Réf	Code	CR	€ HT
Chrome	Murale	14914	1042122	P13	170,00

**PRESTO**  
**NEZ DE JONCTION POUR RACCORDEMENT EN EAU D'URINOIR À ACTION SIPHONIQUE**

Nez de jonction pour alimentation encastrée - Garantie l'étanchéité entre le tube d'alimentation et la vasque - Pour tube d'alimentation de chasse cuivre Ø 16/18 mm - Pour goulotte de vasque urinoir Ø 35 mm



Réf	Code	CR	€ HT
44915	2072894	P34	2,85

POUR PRESTO ECLAIR XL - EYREM

**PRESTO**  
**ENSEMBLE DE CHASSE DIRECTE TEMPORISÉE N°1 AVEC PRESTO ECLAIR XL**

Avec robinet d'arrêt intégré - Raccord de départ - Tube de chasse coudé chromé - Collier de fixation - Nez de jonction Ø 28 à 32 mm



Finition	Réf	Code	CR	€ HT
Chrome	13935	106330U	P01	186,00

**PRESTO**  
**ROBINET POUR CHASSE DIRECTE TEMPORISÉE ECLAIR XL**

Arrivée et départ 1"1/4 - Pour WC, siège à la turque et vidoir - Livré avec rosace et joints - Finition chromée



Finition	Installation	Réf	Code	CR	€ HT
Chrome	Murale	13001	020982A	P11	83,31

**PRESTO**  
**NEZ DE JONCTION Ø 55 MM POUR TUBE Ø 28 À 32 MM**

Ø de la goulotte de 55 mm - Finition chromée



Réf	Code	CR	€ HT
44903	076244C	P11	6,51

**PRESTO**  
**ROBINET D'ARRÊT DROIT ARRIVÉE FEMELLE ECLAIR XL - EYREM**

Départ écrou 1"1/4, prisonnier et joint - Arrivée femelle 1" - Finition chromée



Réf	Code	CR	€ HT
41010	020993R	P13	52,67

**PRESTO**  
**TUBE COUDÉ Ø 32 MM POUR ECLAIR XL - EYREM**

Laiton chromé - 66 x 26 cm - Chromée



Finition	Réf	Code	CR	€ HT
Chrome	47020	020998U	P13	40,41

**PRESTO**

**TUBE DROIT Ø 32 MM AVEC QUEUE DE CARPE POUR ECLAIR XL - EYREM**

Pour siège à la turque - 100 cm - Finition chromée

Finition	Réf	Code	CR	€ HT
Chrome	49050	<b>021001B</b>	P13	<b>71,97</b>



**PRESTO**

**COLLIER DE FIXATION TUBE Ø 32 MM SANS BUTÉE**

Avec rosace (sans butoir) - Pour tube Ø 32 mm - Finition chromée

Réf	Code	CR	€ HT
47004	<b>020997J</b>	P13	<b>6,57</b>



**PRESTO**

**COLLIER DE FIXATION TUBE Ø 32 MM AVEC BUTÉE**

Avec butoir caoutchouc et rosace - Finition chromée

Finition	Réf	Code	CR	€ HT
Chrome	47003	<b>063206A</b>	P13	<b>8,86</b>



**PRESTO**

**RACCORD DE DÉPART**

Raccord de départ 1"1/4 avec joint américain pour tube Ø 32 mm extérieur - Raccord de départ pour presto Eclair - Eclair XL et Eyrem - Finition chromée

Diamètre	Réf	Code	CR	€ HT
1.1/4"	10400	<b>020979T</b>	P13	<b>5,19</b>



**PRESTO**

**NEZ DE JONCTION POUR TUBE Ø 32 MM**

Ø de la goulotte de 50 à 52 mm - Finition chromée

Finition	Réf	Code	CR	€ HT
Chrome	44055	<b>020996Y</b>	P01	<b>19,01</b>



**PRESTO**

**ÉCROU RACCORD D'ARRIVÉE POUR TUBE Ø 32 MM**

Raccord d'arrivée pour presto Eclair - Eyrem - Finition chromée

Finition	Réf	Code	CR	€ HT
Chrome	10000	<b>020976M</b>	P13	<b>4,86</b>



**PRESTO**

**ROBINET D'ARRÊT DROIT ARRIVÉE MÂLE ECLAIR XL - EYREM**

Départ écrou 1"1/4, prisonnier et joint - Arrivée mâle 1"1/4 - Finition chromée

Réf	Code	CR	€ HT
41000	<b>020994C</b>	P13	<b>52,67</b>



POUR DELABIE TEMPOCHASSE

**DELABIE**

**KIT DE CHASSE DIRECTE TEMPOCHASSE**

À poser en applique pour cuvette - Temporisé 7 secondes - Robinet d'arrêt droit F1" - Tube coudé Ø 32 mm chromé complet avec écrou et collier - Nez de jonction Ø 32/55 mm à bride - Protection antisiphonique

Finition	Installation	Réf	Code	CR	€ HT
Inox brillant	Par le haut	760004	<b>112605P</b>	P34	<b>214,51</b>



**DELABIE**

**ROBINET DE CHASSE DIRECTE TEMPOCHASSE**

Apparent à poser en applique pour WC traditionnelle ou siège à la turque - Temporisation 7 secondes - Bouton-poussoir, corps en laiton massif avec protection anti-siphonique, pour raccordement en ligne mâle mâle 1"1/4

Finition	Installation	Réf	Code	CR	€ HT
Chrome	Par le haut	760000	<b>102985P</b>	P34	<b>97,46</b>



**DELABIE**

**ROBINET D'ARRÊT DROIT**

Droit femelle 1"1/4 x femelle 1" - Laiton massif chromé

Finition	Réf	Code	CR	€ HT
Chrome	764000	<b>183033B</b>	P34	<b>61,00</b>



**DELABIE**

**TUBE DE CHASSE**

Tube inox coudé apparent complet Ø 32 mm, avec écrou 1.1/4" - H 670 mm L 205 mm - Collier, nez de jonction Ø 32/55 mm à bride

Finition	Diamètre	Réf	Code	CR	€ HT
Inox brillant	32	766001	<b>211037X</b>	P34	<b>62,71</b>



POUR DELABIE TEMPOFLUX

**DELABIE**

**ENSEMBLE DE CHASSE DIRECTE TEMPORISÉ TEMPOFLUX**

À poser en applique pour WC traditionnel ou enfantine - Temporisé 7 secondes - Tube coudé Ø 28 mm - Collier et nez de jonction Ø 28/55 mm à bride - Protection antisiphonique

Finition	Installation	Réf	Code	CR	€ HT
Chrome	Murale	761002	<b>112606A</b>	P34	<b>190,07</b>



**DELABIE**

**ROBINET DE CHASSE DIRECTE TEMPOFLUX 1**

Temporisation 7 secondes - Poussoir et corps en laiton massif avec protection antisiphonique - Raccordement équerre mâle 3/4" avec écrou de sortie Ø 28 mm, sans tube

Finition	Installation	Temporisation (en s)	Réf	Code	CR	€ HT
Chrome	Murale	7	761000	<b>435568U</b>	P34	<b>83,10</b>





### DELABIE ROBINET D'ARRÊT ÉQUERRE

Robinet d'arrêt et de réglage de débit - Laiton massif chromé FF 3/4"

Finition	Réf	Code	CR	€ HT
Chrome	765020	<b>753738E</b>	P34	<b>53,48</b>



### DELABIE TUBE DE CHASSE

Tube inox apparent complet Ø 28 mm sans écrou - H. 505 mm L. 215 mm - Collier, nez de jonction Ø 28/55 mm à bride

Finition	Réf	Code	CR	€ HT
Inox brillant	766002	<b>753415N</b>	P34	<b>58,40</b>



### DELABIE NEZ DE JONCTION

Avec bride - Pour tube Ø 32 - Goulotte Ø 55

Finition	Réf	Code	CR	€ HT
Chrome	705000	<b>2071963</b>	P34	<b>12,79</b>



### DELABIE ROBINET DE CHASSE DIRECTE TEMPOFLUX 1 AVEC ROBINET D'ARRÊT

Robinet applique temporisation 7 secondes - Corps et bouton en laiton massif chromé - Déclenchement souple - Protection antisiphonique - Robinet d'arrêt et de réglage de débit /volume intégré - Alimentation équerre M3/4"

Finition	Installation	Réf	Code	CR	€ HT
Chrome	Murale	761001	<b>2072245</b>	P34	<b>123,27</b>



### DELABIE KIT POUR CHASSE DIRECTE TEMPORISÉ TEMPOFLUX 1

Kit temporisé de chasse directe à poser en applique : - Déclenchement souple - Temporisation 7 secondes - Protection antisiphonique - Robinet d'arrêt et de réglage de débit /volume intégré - Corps et bouton en laiton massif chromé

Finition	Installation	Réf	Code	CR	€ HT
Chrome	Murale	761003	<b>2071741</b>	P34	<b>181,65</b>



## ROBINETTERIE DE GRANDE CUISINE

### DELABIE COMBINÉ DE PRÉLAVAGE

Entraxe variable de 100 à 240 mm - Robinet de puisage à bec télescopique orientable L 200-290 mm avec débit 25 l/min en sortie - Tête clapet avec croisillon - Combiné pré-lavage complet avec colonne 3/4" en laiton - Collier mural réglable, ressort-guide inox - Flexible armé L 0,95 m blanc et douchette anti-tartre M1/2" à jet réglable avec débit 9 l/min

Entraxe (mm)	Finition	Réf	Code	CR	€ HT
240	Chrome	G6532	<b>388755H</b>	P34	<b>605,47</b>



### DELABIE COMBINÉ DE PRÉLAVAGE

Robinet de puisage à bec télescopique orientable L 200-290 mm avec débit 25 l/min en sortie - Tête clapet avec croisillon - Combiné pré-lavage complet avec colonne 3/4" en laiton - Collier mural réglable, ressort-guide inox - Flexible armé L 0,95 m blanc et douchette anti-tartre M1/2" à jet réglable avec débit 9 l/min

Finition	Réf	Code	CR	€ HT
Chrome	G6632	<b>388754W</b>	P34	<b>579,43</b>



### DELABIE COMBINÉ DE PRÉLAVAGE

Sans robinet de puisage - Tête clapet avec croisillon - Combiné pré-lavage complet avec colonne 3/4" en laiton - Collier mural réglable, ressort-guide inox - Flexible armé L 0,95 m blanc et douchette blanche antitartre à jet réglable avec débit 9 l/min en sortie

Finition	Réf	Code	CR	€ HT
Chrome	G6633	<b>388753L</b>	P34	<b>463,14</b>



## MÉLANGEUR DE PRÉLAVAGE

### DELABIE COMBINÉ DE PRÉLAVAGE MONOTROU

Robinet de puisage avec bec orientable Ø 22 mm - L 200 mm avec débit 25 l/min en sortie - Pré-lavage complet avec colonne 3/4" en laiton massif chromé - Collier mural réglable, ressort-guide inox - Flexible armé noir L 0,95 m et douchette noire à jet réglable anti-tartre avec débit 9 l/min

Finition	Réf	Code	CR	€ HT
Chrome	5632	<b>530767H</b>	P35	<b>640,00</b>



### DELABIE COMBINÉ DE PRÉLAVAGE MONOTROU

Sans robinet de puisage - Pré-lavage complet avec colonne 3/4" en laiton massif chromé - Collier mural réglable, ressort-guide inox - Flexible armé noir, L 0,95 m et douchette noire à jet réglable, anti-tartre avec débit 9 l/min - Têtes à clapet avec manette ergonomique

Finition	Réf	Code	CR	€ HT
Chrome	5630	<b>530766W</b>	P35	<b>510,96</b>



## MÉLANGEUR

### DELABIE MÉLANGEUR GRANDE CUISINE BEC BAS 195 MM

Bec tube orientable Ø 22 mm, H 195 mm - Tube d'alimentation avec flexibles inox tressé femelle F3/8" en EPDM L 360 mm - Tête à clapet avec manette ergonomique - Brise-jet étoile - Débit 45 l/min à 3 bar

Finition	Réf	Code	CR	€ HT
Chrome	5640T2	<b>530765L</b>	P35	<b>225,83</b>



**DELABIE**

**MÉLANGEUR GRANDE CUISINE BEC HAUT 315 MM**

Bec tube orientable Ø 22 mm - L 300 mm - H 315 mm - Tête à clapet guidé hors d'eau à mécanisme renforcé - Manette ergonomique et anti-choc - Débit 100 l/min à 3 bars, brise-jet étoilé en laiton - Bec haut orientable facilitant le passage/remplissage de gros contenants



Finition	Réf	Code	CR	€ HT
Chrome	5610	<b>5434366</b>	P35	<b>348,81</b>

ACCESSOIRES COMPLÉMENTAIRES

**DELABIE**

**DOUCHETTE**

Douchette de prélavage de cuisine manuelle mâle 1/2" - Jet pluie ou jet concentré - En laiton massif chromé, à diffuseur anti-tartre - Avec embout anti-choc et crochet d'attache sur colonne



Réf	Code	CR	€ HT
433000	<b>1119566</b>	P34	<b>91,33</b>

**DELABIE**

**FLEXIBLE ARMÉ PVC BLANC**

PVC blanc opaque - Écrou tournant FF 1/2", conique d'un côté et moleté de l'autre, empêchant toute torsion du flexible - Étanchéité assurée par les joints prémontés

Longueur (mm)	Réf	Code	CR	€ HT
1000	1583	<b>5307601</b>	P35	<b>21,00</b>



EN EXCLUSIVITÉ CHEZ **têrêva**

LA MARQUE DE TOUS LES PRODUITS DE LA SALLE DE BAINS

- ✓ Des produits design et performants
- ✓ Sans aucune concession sur le rapport qualité / prix
- ✓ La marque des professionnels au service des particuliers

**100% DES PRODUITS EN STOCK**

EN INOX

**DELABIE**

**SIPHON DE SOL POUR SOL CARRELÉ OU EN BÉTON BRUT**

À hauteur fixe - Finition inox poli brillant et cloche PVC - Pour garde d'eau de 18 mm et débit 18 l/min - Sortie verticale Ø 40 mm - Fixation par vis inox



Dimensions (L x l) (mm)	Finition	Diamètre (mm)	Réf	Code	CR	€ HT
140 x 140	Inox poli brillant	40	684000	<b>057517D</b>	P34	<b>57,03</b>

**LIMATEC**

**SIPHON INOX SORTIE VERTICALE CLASSIQUE 100 AVEC ROSETTE LIBRE**

Avec prise de terre - Rosette libre - En acier inoxydable EN 1.4301 - Sortie verticale - Hauteur 35 mm - Garde d'eau 15 mm - Orifices de sécurité



Dimensions (L x l) (mm)	Finition	Diamètre (mm)	Réf	Code	CR	€ HT
100 x 100	Acier inox	40	1040	<b>019122C</b>	P74	<b>65,92</b>

**LIMATEC**

**SIPHON INOX SORTIE VERTICALE CLASSIQUE 150 AVEC ROSETTE LIBRE**

Avec prise de terre - En acier inoxydable EN 1.4301 - Sortie verticale - Hauteur 81 mm - Garde d'eau 50 mm - Orifices de sécurité de 3 diamètres différents - Panier inox en option



Dimensions (L x l) (mm)	Finition	Diamètre (mm)	Réf	Code	CR	€ HT
150 x 150	Acier inox	50	1550	<b>019124Y</b>	P74	<b>155,54</b>

**LIMATEC**

**SIPHON INOX SORTIE VERTICALE CLASSIQUE 200 AVEC ROSETTE LIBRE**

Avec prise de terre - En acier inoxydable EN 1.4301 - Sortie verticale - Hauteur 95 mm - Garde d'eau 50 mm - Auto nettoyage de la feuillure périphérique - Cloche démontable - Panier inox en option



Dimensions (L x l) (mm)	Finition	Diamètre (mm)	Réf	Code	CR	€ HT
200 x 200	Acier inox	63	2063	<b>019127F</b>	P75	<b>334,80</b>

**LIMATEC**

**SIPHON INOX SORTIE VERTICALE CLASSIQUE 200 AVEC ROSETTE STANDARD**

Avec prise de terre - En acier inoxydable EN 1.4301 - Sortie verticale - Hauteur 85 mm - Garde d'eau 50 mm - Écoulement 0.75 l/s - Panier inox en option



Dimensions (L x l) (mm)	Finition	Diamètre (mm)	Réf	Code	CR	€ HT
200 x 200	Acier inox	63	2063F	<b>889352I</b>	P75	<b>216,17</b>

**LIMATEC**

**SIPHON INOX SORTIE VERTICALE CLASSIQUE 250 AVEC ROSETTE STANDARD**

Avec prise de terre - En acier inoxydable EN 1.4301 - Sortie verticale - Hauteur 105 mm - Garde d'eau 60 mm



Dimensions (L x l) (mm)	Finition	Diamètre (mm)	Réf	Code	CR	€ HT
250 x 250	Acier inox	100	25100	<b>019128Q</b>	P75	<b>311,08</b>

## LIMATEC

### SIPHON INOX SORTIE VERTICALE CLASSIQUE 100 AVEC VIS D'INVIOUABILITÉ

Avec prise de terre - Rosette avec vis d'invioabilité - En acier inoxydable EN 1.4301 - Sortie verticale - Hauteur 35 mm - Garde d'eau 15 mm - Orifices de sécurité



Dimensions (L x l) (mm)	Finition	Diamètre (mm)	Réf	Code	CR	€ HT
100 x 100	Acier inox	40	1040V	<b>019123N</b>	P74	<b>81,72</b>

## LIMATEC

### SIPHON INOX SORTIE VERTICALE CLASSIQUE 150 AVEC VIS D'INVIOUABILITÉ

Avec prise de terre - Rosette avec vis d'invioabilité - En acier inoxydable EN 1.4301 - Sortie verticale - Hauteur 81 mm - Garde d'eau 50 mm - Orifices de sécurité de 3 diamètres différents - Panier inox en option



Dimensions (L x l) (mm)	Finition	Diamètre (mm)	Réf	Code	CR	€ HT
150 x 150	Acier inox	50	1550V	<b>019126U</b>	P75	<b>174,00</b>

## LIMATEC

### SIPHON INOX SORTIE VERTICALE CLASSIQUE 200 SURBAISSÉE AVEC ROSETTE STANDARD

Avec prise de terre - En acier inoxydable EN 1.4301 - Sortie verticale - Hauteur 48 mm - Garde d'eau 25 mm



Dimensions (L x l) (mm)	Finition	Diamètre (mm)	Réf	Code	CR	€ HT
200 x 200	Acier inox	63	2063FB	<b>889353T</b>	P75	<b>218,80</b>

## LIMATEC

### SIPHON INOX SORTIE HORIZONTALE CLASSIQUE 100 AVEC ROSETTE LIBRE

Avec prise de terre - En acier inoxydable EN 1.4301 - Sortie latérale Ø 40 mm - Hauteur 34 mm - Garde d'eau 15 mm



Dimensions (L x l) (mm)	Finition	Diamètre (mm)	Réf	Code	CR	€ HT
100 x 100	Acier inox	40	1040L	<b>8893360</b>	P74	<b>113,38</b>

## LIMATEC

### SIPHON INOX SORTIE HORIZONTALE CLASSIQUE 150 AVEC ROSETTE LIBRE

Avec prise de terre - En acier inoxydable EN 1.4301 - Sortie latérale - Garde d'eau 50 mm - Orifices de sécurité de 3 diamètres différents - Panier inox en option



Dimensions (L x l) (mm)	Finition	Diamètre (mm)	Réf	Code	CR	€ HT
150 x 150	Acier inox	50	1550L	<b>889347F</b>	P75	<b>213,54</b>

## LIMATEC

### SIPHON INOX SORTIE VERTICALE ELECTROPOLI 100 INVIOUABLE

Avec prise de terre - Rosette cloche invioable - En acier inoxydable EN 1.4301 - Sortie verticale - Hauteur 53 mm - Garde d'eau 30 mm - Livré avec clé en PVC



Dimensions (L x l) (mm)	Finition	Diamètre (mm)	Réf	Code	CR	€ HT
100 x 100	Inox poli	40	1040F	<b>7568920</b>	P75	<b>100,20</b>

## LIMATEC

### SIPHON INOX SORTIE VERTICALE ELECTROPOLI 100 SURBAISSÉE INVIOUABLE

Avec prise de terre - Rosette cloche invioable - En acier inoxydable EN 1.4301 - Sortie verticale - Hauteur 35 mm - Garde d'eau 15 mm - Livré avec clé en PVC



Dimensions (L x l) (mm)	Finition	Diamètre (mm)	Réf	Code	CR	€ HT
100 x 100	Inox poli	40	1040FB	<b>889338K</b>	P75	<b>100,17</b>

## LIMATEC

### SIPHON SOL INOX TRIANGLE POUR MONTAGE D'ANGLE

Avec prise de terre - Rosette libre invioable - En acier inoxydable EN 1.4301 - Sortie verticale - Hauteur 77 mm - Garde d'eau 33 mm



Dimensions (L x l) (mm)	Finition	Diamètre (mm)	Réf	Code	CR	€ HT
155 x 155	Inox brillant	40	DELTA1540F	<b>1168072</b>	P75	<b>129,18</b>

## LIMATEC

### SIPHON INOX SORTIE VERTICALE 150 CLOCHE DÉSOLIDARISÉE

Pour sol carrelé - Avec prise de terre - Cadre à garnir du revêtement choisi - En acier inoxydable EN 1.4301 - Sortie verticale - Garde d'eau 50 mm - Écoulement 0,55 l/s environ - Platine de positionnement et d'étanchéité 325 x 325 mm normalisée - Panier inox en option



Dimensions (L x l) (mm)	Finition	Diamètre (mm)	Réf	Code	CR	€ HT
150 x 150	Acier inox	50	1550RBDG	<b>1257131</b>	P75	<b>290,06</b>

## EN PVC

### DELABIE SIPHON DE SOL

À hauteur réglable avec grille inox invioable fixée par 2 vis inox - Garde d'eau 50 mm et débit de 0,6 l/secondes normalisés - Sortie verticale ou horizontale Ø 40 mm - Corps PVC classé anti-feu



Dimensions (L x l) (mm)	Finition	Diamètre (mm)	Réf	Code	CR	€ HT
100 x 100	Inox poli brillant	40	682001	<b>102939D</b>	P34	<b>38,29</b>
150 x 150	Inox poli brillant	40	683001	<b>753395B</b>	P34	<b>71,50</b>

## ► ROBINETTERIE SPÉCIFIQUE

### DOUCHE DE SÉCURITÉ

#### DELABIE DOUCHE DE SÉCURITÉ MURALE

Douche de sécurité murale à commande manuelle comprenant : - Système incongelable de série - Pommeau de douche circulaire Ø 250 mm en ABS antichoc vert - Ouverture et fermeture rapides par vanne 1/4 de tour en laiton nickelé.



Finition	Installation	Réf	Code	CR	€ HT
Époxy vert	Murale	9108	<b>2071635</b>	P34	<b>162,22</b>



# Accessoires collectivité

## Confort et sécurité

Accessoires de collectivité.....	203
Barre d'appui et de maintien .....	205
Barre de douche .....	209
Siège de douche.....	210
Barre d'appui pour WC .....	211
Siège de baignoire .....	212
Miroir .....	212



Consultez votre Agence ou  
[tereva-direct.fr](http://tereva-direct.fr) pour connaître la  
disponibilité des produits  
ou vos prix nets\*

\*ouverture de compte obligatoire

DISTRIBUTEUR DE SAVON LIQUIDE



DISTRIBUTEUR DE SAVON LIQUIDE - COMPOSITE

255 x 120 x 100 mm - Capacité 750 ml - Plastique poly TC anti-choc blanc - Fermeture à clé



Dimensions (L x l) (cm)	Hauteur (cm)	Réf	Code	CR	€ HT
12 x 10	25.5	878160	<b>451748E</b>	P11	<b>51,14</b>



SAVON LIQUIDE BACTÉRICIDE

Parfum chèvre feuille - Pour distributeur 878160 - 878166 - Bidon de 5 litres



Volume (l)	Réf	Code	CR	€ HT
5	870510	<b>451749P</b>	P11	<b>28,05</b>



DISTRIBUTEUR DE SAVON LIQUIDE - INOX

Pour montage mural - En inox 18/10, surface satinée - Face avant repliée sur les côtés - Serrure avec clé, pour utilisation de savons liquides et lotions désinfectantes - Réservoir 1 litre



Dimensions (L x l) (cm)	Hauteur (cm)	Volume (l)	Réf	Code	CR	€ HT
200 x 85	14	1	RODX619	<b>1139660</b>	P34	<b>91,00</b>



DISTRIBUTEUR DE SAVON LIQUIDE, À POSER SUR PLAGES

Bec droit L. 80 mm - Corps et poussoir en laiton chromé, avec mécanisme verrouillable par vis BTR - Remplissage par le haut (en dévissant le poussoir) ou par le bas (réservoir).



Dimensions (L x l) (cm)	Volume (l)	Réf	Code	CR	€ HT
73 x 77	1	729008	<b>753374E</b>	P34	<b>83,60</b>



DISTRIBUTEUR DE SAVON LIQUIDE MURAL

A déclenchement souple - Antivandalisme, antiblocage, antigaspillage, antigoutte - Capot articulé - Contenance : 1 litre. Fenêtre de contrôle de niveau - Finition : Inox 304 poli brillant.



Dimensions (L x l) (cm)	Hauteur (cm)	Volume (l)	Réf	Code	CR	€ HT
10,5 x 9	25.2	1	510580	<b>1245150</b>	P35	<b>99,51</b>

DISTRIBUTEUR D'ESSUIE-MAINS



DISTRIBUTEUR D'ESSUIE-MAINS POUR PAPIER PLIÉ ACIER

400 x 245 x 120 mm - Acier époxy blanc - Fermeture avec serrure anti-vol



Dimensions (L x l) (cm)	Hauteur (cm)	Réf	Code	CR	€ HT
24,5 x 12	40	878093	<b>082938E</b>	P11	<b>77,80</b>



PAPIER D'ESSUIE-MAINS 2 PLIS

Rectangulaire - Le carton de 30 paquets de 125 feuilles.



Dimensions (L x l) (cm)	Réf	Code	CR	€ HT
22,5 x 9	870073	<b>082967L</b>	P11	<b>160,09</b>



DISTRIBUTEUR D'ESSUIE-MAINS PAPIER PLIÉ - INOX

Pour montage mural - En inox 18/10, surface satinée - Face avant repliée sur les côtés - Serrure avec clé standard Franke, contenance 500-800 feuilles (suivant épaisseur papier)



Dimensions (L x l) (cm)	Hauteur (cm)	Réf	Code	CR	€ HT
27,5 x 11,2	35.5	RODX600	<b>1139662</b>	P34	<b>85,00</b>

SÈCHE-MAINS À AIR PULSÉ



SÈCHE-MAINS ÉLECTRIQUE EXP'AIR - ALUMINIUM

1200 W - En Aluminium - Dim : 343 x 685 x 300 mm - Classe II - Température d'air de sortie : 40 °C - Vitesse d'air 730 km/h - Récupérateur d'eau (réservoir de 600 ml) - Fermeture à clé - Antivandalisme - Détecteur de niveau lorsque le réservoir est plein - Déclenchement automatique

Hauteur (mm)	Profondeur (mm)	Coloris	Réf	Eco-mob	Code	CR	€ HT
430 1 2	232	Blanc	878241	0,31	<b>1167664</b>	P11	<b>916,42</b>
430 1 2	232	Gris et noir	878242	0,31	<b>1167665</b>	P11	<b>944,52</b>

SÈCHE-MAINS ÉLECTRIQUE



SÈCHE-MAINS ÉLECTRIQUE AUTOMATIQUE - ALUMINIUM

2600 W - 300 x 274 x 140 mm - Classe 2 - Débit 300 m³/h - Fonte aluminium résine époxy, mise en marche électronique - Anti-vandalisme



Hauteur (mm)	Profondeur (mm)	Coloris	Réf	Eco-mob	Code	CR	€ HT
290	130	Aluminium Epoxy Blanc	878225	0,20	<b>1010659</b>	P11	<b>392,24</b>



SÈCHE-MAINS ÉLECTRIQUE AUTOMATIQUE - ABS

2300 W - 235 x 205 x 200 mm - Classe 2 - Débit 190 m³/h - ABS blanc, mise en marche électronique - Anti-vandalisme



Hauteur (mm)	Profondeur (mm)	Coloris	Réf	Eco-mob	Code	CR	€ HT
243	194	Blanc	878219	0,08	<b>1150594</b>	P11	<b>261,06</b>



### SÈCHE-MAINS ÉLECTRIQUE RODAN AUTOMATIQUE - INOX

Air chaud - En acier inoxydable 18/10 - Surface satinée, épaisseur de matériau 1,2 mm - Avec capteur infrarouge sans contact manuel - Distance de détection ajustable entre 10 à 30 cm - Câble et prise sur le côté - Puissance totale 2200 W.



Hauteur (mm)	Profondeur (mm)	Coloris	Réf	Code	CR	€ HT
215	163	Inox satiné	RODX310	<b>1139661</b>	P34	<b>306,00</b>



### SÈCHE-MAINS HANDS-IN

Hygiénique grâce à un actionnement à commande opto-électronique, filtre HEPA intégré - Montage mural - En ABS antibactérien - Temps de séchage de 7 à 10 secondes, vitesse de l'air réglable - Arrêt automatique après 25 secondes - Tension d'alimentation 220-240 V, 50-60 Hz - Niveau sonore 65-69 dB à 1 m - Capacité du réservoir d'eau 800 ml - Hauteur : 699 mm



Hauteur (mm)	Largeur (mm)	Profondeur (mm)	Coloris	Réf	Code	CR	€ HT
699	300	230	Gris	DRYX500N	<b>3348264</b>	P34	<b>676,02</b>

### DISTRIBUTEUR DE PAPIER TOILETTE WC



#### DISTRIBUTEUR DE PAPIER WC MINI - ABS

Plastique ABS blanc et capot gris - Fermeture à clé.



Dimensions (L x l) (cm)	Hauteur (cm)	Réf	Code	CR	€ HT
24,5 x 12	27,5	878533	<b>1110694</b>	P11	<b>40,58</b>



#### DISTRIBUTEUR DE PAPIER WC GÉANT - ABS

Capot en ABS Blanc - Châssis gris métal - 320 x 285 x 120 mm - Fermeture avec serrure - Possibilité d'utiliser du papier rouleau (870190) ou du papier plié - Visualisation du niveau de papier



Dimensions (L x l) (cm)	Hauteur (cm)	Réf	Code	CR	€ HT
28,5 x 12	32	878536	<b>1659638</b>	P11	<b>42,37</b>



#### DISTRIBUTEUR DE PAPIER WC GÉANT - ACIER

311 x 178 x 115 mm, Ø 311 mm - Ø du rouleau 240 mm - Acier époxy blanc - Fermeture à clé - Visualisation du niveau de papier



Dimensions (L x l) (cm)	Diamètre (mm)	Réf	Code	CR	€ HT
31,1 x 11,5	311	878605	<b>1392825</b>	P11	<b>64,59</b>



### PAPIER TOILETTES ROULEAU POUR DISTRIBUTEUR MINI GÉANT

Ø 190 mm - Le sac de 12 rouleaux de 200 mètres



Diamètre (mm)	Réf	Code	CR	€ HT
190	870190	<b>068465Z</b>	P11	<b>127,80</b>



### DISTRIBUTEUR DE PAPIER WC MIXTE - ACIER

Rouleau ou feuilles (1 rouleau ou 2 paquets) - 136 x 130 x 110 mm - Acier époxy blanc - Fermeture à clé



Dimensions (L x l) (cm)	Hauteur (cm)	Réf	Code	CR	€ HT
13,4 x 12	13,7	871246	<b>082966A</b>	P11	<b>36,31</b>



### DISTRIBUTEUR DE PAPIER - INOX

En inox, surface satinée - Epaisseur du matériau de 0,9 mm - Boîtier arrondi fermé avec fenêtre de contrôle - Serrure à vis Allen auto-freinée hexagonale - Pour un rouleau d'un Ø maximal de 350 mm



Dimensions (L x l) (cm)	Diamètre (mm)	Réf	Code	CR	€ HT
36,9 x 10,8	369	CHRX670	<b>1139665</b>	P34	<b>93,00</b>



### DISTRIBUTEUR DE PAPIER WC JUMBO EN ACIER LAQUÉ BLANC

Finition acier laqué blanc - Pour bobine de 400 m - Couvercle articulé monobloc pour un entretien facile et une meilleure hygiène - Antivandalisme, avec serrure et clé standard Delabie - Contrôle de niveau - Avec fond.



Hauteur (mm)	Matière	Coloris	Réf	Code	CR	€ HT
305	Acier	Blanc laqué	2910	<b>1245151</b>	P35	<b>81,31</b>

### POUBELLE



#### POUBELLE À PÉDALE - ACIER

Acier laqué blanc



Dimensions (L x l) (cm)	Volume (l)	Réf	Code	CR	€ HT
25,5 x 17	3	870210	<b>753767L</b>	P11	<b>36,53</b>



#### POUBELLE À PÉDALE - INOX

Acier inoxydable anti-corrosion



Dimensions (L x l) (cm)	Volume (l)	Réf	Code	CR	€ HT
27 x 16,7	3	870280	<b>068477B</b>	P11	<b>45,94</b>
29 x 20,5	5	870359	<b>068478M</b>	P11	<b>64,73</b>



### POUBELLE MURALE - INOX

En inox 18/10 - Surface satinée, épaisseur de l'inox 0,8 mm avec bords arrondis - Serrure avec clé standard Franke - Montage avec le support ou directement sur le mur



Dimensions (L x l) (cm)		Hauteur (cm)	Volume (l)	Réf	Code	CR	€ HT
35,5	15,5	46	23	R0DX605	<b>1139663</b>	P34	<b>127,00</b>

### DELABIE

#### POUBELLE À PÉDALE

Avec seau - À utiliser avec des sacs de 5 litres - Finition Inox poli brillant - Dimensions : Ø 170, hauteur 265 mm - Garantie 10 ans



Hauteur (cm)	Volume (l)	Réf	Code	CR	€ HT
26.5	3	449	<b>1245154</b>	P35	<b>38,35</b>

### PORTE-BALAYETTE



#### PORTE-BALAYETTE - ABS

430 x 120 x 120 mm - ABS blanc antichoc - Mural ou à poser



Hauteur (cm)	Réf	Code	CR	€ HT
43	014110	<b>068469R</b>	P11	<b>35,51</b>



#### PORTE-BALAYETTE - INOX

390 x 100 x 100 mm - Acier inoxydable, réceptacle plastique - Mural ou à poser



Hauteur (cm)	Réf	Code	CR	€ HT
39	607868	<b>068467V</b>	P11	<b>65,26</b>



#### PORTE-BALAYETTE - INOX

Pour montage mural - En acier 18/10, surface satinée - Façade avant verrouillée - Ouverture découpée pour l'accrochage de la brosse - Brosse en plastique blanche



Dimensions (L x l) (cm)		Hauteur (cm)	Réf	Code	CR	€ HT
10,7	9,7	39.7	R0DX687	<b>1139664</b>	P34	<b>64,00</b>

### FIGURINE ADHÉSIVE



#### FIGURINE ADHÉSIVE "MESSIEURS"

90 x 90 mm - PVC blanc et bleu - Parfaitement adaptée pour l'usage en collectivités



Dimensions (L x l) (cm)	Réf	Code	CR	€ HT
9 x 9	878121	<b>1268844</b>	P11	<b>8,32</b>



#### FIGURINE ADHÉSIVE "DAMES"

90 x 90 mm - PVC blanc et bleu - Parfaitement adaptée pour l'usage en collectivités



Dimensions (L x l) (cm)	Réf	Code	CR	€ HT
9 x 9	878122	<b>1268849</b>	P11	<b>8,32</b>



#### FIGURINE ADHÉSIVE "HANDICAPÉS"

90 x 90 mm - PVC blanc et bleu - Parfaitement adaptée pour l'usage en collectivités



Dimensions (L x l) (cm)	Réf	Code	CR	€ HT
9 x 9	878123	<b>1268845</b>	P11	<b>8,32</b>

### ► BARRE D'APPUI ET DE MAINTIEN

#### BARRE DROITE



#### BARRE D'APPUI DROITE Ø 30 MM ALUMINIUM ÉPOXY

Tube aluminium époxy blanc Ø 30 mm - Cache-fixations blancs



Longueur (mm)	Matière	Coloris	Réf	Code	CR	€ HT
300	Aluminium	Blanc	049130	<b>753796S</b>	P11	<b>30,99</b>
400	Aluminium	Blanc	049140	<b>753799Z</b>	P11	<b>38,82</b>
500	Aluminium	Blanc	049150	<b>753801V</b>	P11	<b>41,09</b>
600	Aluminium	Blanc	049160	<b>073475P</b>	P11	<b>47,27</b>



#### BARRE D'APPUI DROITE Ø 25 MM LAITON CHROMÉ

Fixations apparentes



Longueur (mm)	Matière	Coloris	Réf	Code	CR	€ HT
300	Laiton nickelé	Chrome	002903	<b>021721R</b>	P11	<b>51,94</b>
400	Laiton nickelé	Chrome	002904	<b>021722C</b>	P11	<b>64,51</b>
500	Laiton nickelé	Chrome	002905	<b>021723N</b>	P11	<b>71,24</b>
600	Laiton nickelé	Chrome	002906	<b>021724Y</b>	P11	<b>77,69</b>



**BARRE D'APPUI ARSIS DROITE Ø 38 MM  
ALUMINIUM ÉPOXY BLANC - CACHE-FIXATIONS  
BLANCS**

Tube elliptique aluminium époxy blanc Ø 38 mm - Cache-fixations en résine de synthèse blanc - Fixations invisibles - Préhension améliorée



Longueur (mm)	Matière	Coloris	Réf	Code	CR	€ HT
437	Aluminium	Blanc	049840	<b>1218996</b>	P11	<b>49,15</b>
537	Aluminium	Blanc	049850	<b>1218997</b>	P11	<b>51,49</b>
637	Aluminium	Blanc	049860	<b>1218998</b>	P11	<b>56,51</b>
1037	Aluminium	Blanc	049890	<b>1219000</b>	P11	<b>76,08</b>



**BARRE D'APPUI ARSIS DROITE Ø 38 MM  
ALUMINIUM ÉPOXY BLANC - CACHE-FIXATIONS  
CHROMÉS MATS**

Tube elliptique aluminium époxy blanc Ø 38 mm - Cache-fixations en résine de synthèse chromé mat - Fixations invisibles - Préhension améliorée



Longueur (mm)	Matière	Coloris	Réf	Code	CR	€ HT
437	Aluminium	Blanc	049940	<b>1219001</b>	P11	<b>62,02</b>
537	Aluminium	Blanc	049950	<b>1219002</b>	P11	<b>64,34</b>
637	Aluminium	Blanc	049960	<b>1219003</b>	P11	<b>69,39</b>
837	Aluminium	Blanc	049980	<b>1219004</b>	P11	<b>74,91</b>
1037	Aluminium	Blanc	049990	<b>1219005</b>	P11	<b>87,73</b>



**BARRE D'APPUI DROITE Ø 33 MM POLY  
ALUMINIUM**

Profil aluminium recouvert PVC blanc Ø 33 mm - Rosaces Polyamide - Visserie inox fournie (5,5 mm x 45 mm)



Longueur (mm)	Matière	Coloris	Réf	Code	CR	€ HT
400	Aluminium/PVC	Blanc	046140	<b>753804C</b>	P11	<b>67,06</b>



**BARRE D'APPUI DROITE Ø 30 MM INOX BROSSÉ**

Tube inox brossé - Fixations invisibles - Platines et cache-fixation en résine de synthèse chromé mat



Longueur (mm)	Matière	Coloris	Réf	Code	CR	€ HT
366	Inox brossé	Inox brossé	049530	<b>1246185</b>	P11	<b>68,52</b>
566	Inox brossé	Inox brossé	049550	<b>1246186</b>	P11	<b>82,01</b>
866	Inox brossé	Inox brossé	049580	<b>1246187</b>	P11	<b>88,75</b>



**PORTE-CANNE, SAC ET VÊTEMENT**

Adaptable sur barres aluminium et polyalu - Résine de synthèse



Longueur (mm)	Matière	Coloris	Réf	Code	CR	€ HT
71	Résine de synthèse	Blanc	049322	<b>1248861</b>	P11	<b>18,82</b>



**BARRE D'APPUI ONYX DROITE EN ACIER  
INOXYDABLE CHROME**

Tube acier inoxydable 304 chromé - Fixations noires - Ø 32 mm - Longueur 600 mm - 6 points de fixation invisibles - Charge maximale : 150 kg - Garantie à vie



Longueur (mm)	Matière	Coloris	Réf	Code	CR	€ HT
600	Acier	Chrome	11802-LS	<b>2278858</b>	P07	<b>58,22</b>



**BARRE D'APPUI DROITE Ø 32 MM INOX ÉPOXY  
BLANC**

Matériau : acier inoxydable recouvert d'époxy blanc - 2 points de fixation couverts par une rosace



Longueur (mm)	Matière	Coloris	Réf	Code	CR	€ HT
300	Acier	Blanc	01240WH-LS	<b>2278840</b>	P07	<b>30,62</b>
450	Acier	Blanc	01241WH-LS	<b>2278841</b>	P07	<b>36,36</b>
600	Acier	Blanc	01242WH-LS	<b>2278842</b>	P07	<b>42,44</b>



**BARRE D'APPUI DROITE Ø 32 MM STRUCTURÉE  
ALUMINIUM NYLON**

Barre de maintien droite - Tubulure aluminium, gainée UPVC striée - Coloris blanc (WH) - Ø 32 mm - 2 points de fixation, platines avec 5 trous et rosaces de finition - Ø rosace : 90 mm - Charge maximale (pression statique) : 190 kg - Dégagement du mur : 38 mm



Longueur (mm)	Matière	Coloris	Réf	Code	CR	€ HT
305	Aluminium	Blanc	01900WH	<b>1176720</b>	P37	<b>32,47</b>
405	Aluminium	Blanc	01905WH	<b>1176721</b>	P37	<b>37,54</b>
450	Aluminium	Blanc	01910WH	<b>1176722</b>	P37	<b>39,70</b>
610	Aluminium	Blanc	01920WH	<b>1176723</b>	P37	<b>47,41</b>
810	Aluminium	Blanc	01930WH	<b>1176724</b>	P37	<b>54,09</b>
914	Aluminium	Blanc	01940WH	<b>1176725</b>	P37	<b>64,45</b>
1067	Aluminium	Blanc	01950WH	<b>1176726</b>	P37	<b>76,15</b>



**BARRE D'APPUI DROITE Ø 32 MM LISSE  
ALUMINIUM NYLON**

Tubulure aluminium, gainée UPVC lisse - 2 points de fixation, platines avec 5 trous et rosaces de finition - Ø rosace : 90 mm - Charge maximale (pression statique) : 190 kg - Dégagement du mur : 38 mm



Longueur (mm)	Matière	Coloris	Réf	Code	CR	€ HT
300	Aluminium/PVC	Blanc	11900WH	<b>1176739</b>	P37	<b>37,15</b>
450	Aluminium/PVC	Blanc	11910WH	<b>1176740</b>	P37	<b>43,96</b>
600	Aluminium/PVC	Blanc	11920WH	<b>1176741</b>	P37	<b>66,02</b>





**BARRE D'APPUI DROITE Ø 32 MM ACIER INOXYDABLE CHROMÉ**

Matériau : acier inoxydable poli - 2 points de fixation, platines avec 3 trous et rosaces de finition



Longueur (mm)	Matériau	Coloris	Réf	Code	CR	€ HT
300	Acier	Chrome	01260-LS	<b>2278850</b>	P07	<b>37,66</b>
450	Acier	Chrome	01261-LS	<b>2278851</b>	P07	<b>42,40</b>
600	Acier	Chrome	01262-LS	<b>2278852</b>	P07	<b>45,91</b>



**BARRE D'APPUI ECO DROITE Ø 25 MM INOX POLI BRILLANT**

Inox poli brillant - Fixations visibles par platine 3 trous



Longueur (mm)	Coloris	Réf	Code	CR	€ HT
300	Inox poli brillant	530	<b>1245156</b>	P35	<b>23,04</b>



**BARRE D'APPUI BASIC DROITE Ø 32 MM INOX ÉPOXY BLANC**

Inox époxy blanc - Fixations invisibles par platine 3 trous



Longueur (mm)	Matériau	Coloris	Réf	Code	CR	€ HT
300	Inox	Blanc	35050W	<b>1245159</b>	P35	<b>33,70</b>



**BARRE D'APPUI DROITE Ø 32 MM NYLON BLANC**

Nylon HR brillant blanc. Polyamide haute résistance (Nylon) : avec renfort en acier traité anticorrosion de 2 mm d'épaisseur - Fixations invisibles par platine 6 trous, Ø 73 mm. Livrée avec vis Inox pour mur béton - Adaptée à un usage intensif en collectivité ou milieu hospitalier



Longueur (mm)	Matériau	Coloris	Réf	Code	CR	€ HT
500	Polyamide	Blanc brillant	50505N	<b>1245163</b>	P35	<b>69,44</b>

**BARRE COUDÉE À 135°**



**BARRE D'APPUI COUDÉE ANGLE 135° Ø 30 MM ALUMINIUM ÉPOXY**

Cache-fixations en résine de synthèse blanc - Dimensions : 265 x 265 mm - 2 points de fixation.



Longueur (mm)	Matériau	Coloris	Réf	Code	CR	€ HT
508	Aluminium	Blanc	049220	<b>1153658</b>	P11	<b>52,61</b>



**BARRE D'APPUI COUDÉE ANGLE 135° Ø 30 MM ALUMINIUM ÉPOXY**

Cache-fixations blancs - Dim : 400 x 400 mm - Fixations invisibles.



Longueur (mm)	Matériau	Coloris	Réf	Code	CR	€ HT
740	Aluminium	Blanc	049270	<b>1173952</b>	P11	<b>89,07</b>



**BARRE D'APPUI COUDÉE 135° Ø 30 MM ALUMINIUM ÉPOXY**

Symétrique - Cache-fixations blancs - Dimensions : 400 x 400 mm.



Longueur (mm)	Matériau	Coloris	Réf	Code	CR	€ HT
740	Aluminium	Blanc	049230	<b>073476A</b>	P11	<b>54,98</b>



**BARRE D'APPUI COUDÉE Ø 33 MM POLY ALUMINIUM 135°**

Rosaces polyamide - Visserie inox fournie (5,5 mm x 45 mm) - Dimensions : 365 x 365 mm.



Longueur (mm)	Matériau	Coloris	Réf	Code	CR	€ HT
699	Aluminium/PVC	Blanc	046220	<b>753808U</b>	P11	<b>118,08</b>

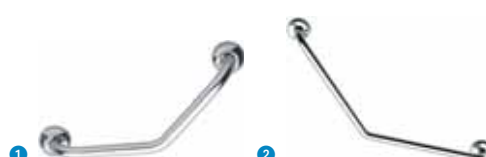

**BARRE D'APPUI COUDÉE 135° Ø 25 MM LAITON CHROMÉ**

Symétrique - Fixations invisibles - Dim : 400 x 400 ou 200 x 200 mm.

Longueur (mm)	Matériau	Coloris	Réf	Code	CR	€ HT
400 <b>1 2</b>	Laiton nickelé	Chrome	043535	<b>559349R</b>	P11	<b>106,10</b>
200 <b>1 2</b>	Laiton nickelé	Chrome	043532	<b>559350C</b>	P11	<b>68,82</b>



**BARRE D'APPUI COUDÉE 135° Ø 30 MM INOX BROSSÉ**

Symétrique - Fixations invisibles - Tube Ø 30 mm - Dim : 400 x 400 ou 265 x 265 mm



Longueur (mm)	Matériau	Coloris	Réf	Code	CR	€ HT
510	Inox	Inox	049630	<b>1246188</b>	P11	<b>90,11</b>



**BARRE D'APPUI ARSIS COUDÉE 135° ALUMINIUM ÉPOXY BLANC - 2 POINTS DE FIXATION**

Symétrique - 2 points de fixation - Cache-fixations blanc - 400 x 400 mm



Matériau	Coloris	Réf	Code	CR	€ HT
Aluminium	Blanc/Chromé blanc	049833	<b>1219007</b>	P11	<b>69,03</b>
Aluminium	Blanc/Chromé mat	049933	<b>1219008</b>	P11	<b>81,93</b>



**BARRE D'APPUI ARSIS COUDÉE 135°  
ALUMINIUM ÉPOXY BLANC -  
3 POINTS DE FIXATION**

Symétrique - 3ème point à positionner pour version droite ou gauche - Cache-fixations blancs ou chromés mats - Dim : 418 x 418 mm.



Matière	Coloris	Réf	Code	CR	€ HT
Aluminium	Blanc/Chromé blanc	049835	<b>1219009</b>	P11	<b>99,48</b>
Aluminium	Blanc/Chromé mat	049935	<b>1219010</b>	P11	<b>114,66</b>



**BARRE D'APPUI COUDÉE 135° Ø 32 MM LISSE  
ALUMINIUM NYLON**

Tubulure aluminium, gainée UPVC cannelée blanc - Dimension : L. 407 mm ; Ø 32mm - 2 points de fixation - Platines avec 5 trous et rosaces de finition, Ø rosace : 90 mm - Charge maximale (pression statique) : 190 kg - Garantie à vie



Matière	Coloris	Réf	Code	CR	€ HT
Aluminium/PVC	Blanc	11905WH	<b>1176742</b>	P37	<b>65,45</b>



**BARRE D'APPUI COUDÉE 135° Ø 32 MM LISSE  
ALUMINIUM**

Barre recouverte d'un revêtement UPVC et renforcé par une tubulure en aluminium - 5 points de fixation couverts par rosace - 4 points de fixation pour la rosace centrale - Blanc - Dim : 450 x 450 mm.



Matière	Coloris	Réf	Code	CR	€ HT
Aluminium / UPVC	Blanc	11915WH-LS	<b>2278849</b>	P07	<b>73,65</b>



**BARRE D'APPUI COUDÉE 135° Ø 32 MM  
STRUCTURÉE ALUMINIUM NYLON**

Gainée UPVC striée - Ø 32 mm - 3 points de fixation, platines avec 5 trous et rosaces de finition - Ø rosace : 90 mm - Dim : 455 x 455 mm.



Matière	Coloris	Réf	Code	CR	€ HT
Aluminium / UPVC	Blanc	01915WH	<b>1176727</b>	P37	<b>75,61</b>



**BARRE D'APPUI COUDÉE 135° Ø 32 MM ACIER  
INOXYDABLE ÉPOXY BLANC**

Acier inoxydable recouvert d'époxy blanc - 2 points de fixation - Dim : 265 x 265 et 400 x 400 mm



Longueur (mm)	Matière	Coloris	Réf	Code	CR	€ HT
452	Acier	Blanc	01248WH-LS	<b>2278843</b>	P07	<b>52,96</b>
800	Acier	Blanc	01243WH-LS	<b>2278844</b>	P07	<b>54,15</b>



**BARRE D'APPUI ONYX DUO BLACK COUDÉE  
135° Ø 32 EN ACIER INOXYDABLE  
NOIR/CHROMÉ**

Barre de maintien coudée 135° - Garantie à vie, tube acier inoxydable 304 chromé - Fixations noires - Tube Ø 32 mm - Dimensions 450 x 450 mm - 6 points de fixation invisibles - Charge maximale : 150 kg



Matière	Coloris	Réf	Code	CR	€ HT
Acier	Noir/Chromé	11806-LS	<b>2278859</b>	P07	<b>82,33</b>



**BARRE D'APPUI COUDÉE 135° Ø 32 MM EN  
ACIER INOXYDABLE CHROMÉ - 2 POINTS DE  
FIXATION**

Matériau : acier inoxydable poli - Points de fixation, platines avec trous et rosaces de finition - 2 points de fixation.



Longueur (mm)	Matière	Coloris	Réf	Code	CR	€ HT
490	Acier	Chrome	01265-LS	<b>2278853</b>	P07	<b>58,85</b>
683	Acier	Chrome	01263-LS	<b>2278854</b>	P07	<b>61,20</b>



**BARRE D'APPUI COUDÉE 135° Ø 32 MM EN  
ACIER INOXYDABLE CHROMÉ - 3 POINTS DE  
FIXATION**

Matériau : acier inoxydable poli - Points de fixation, platines avec trous et rosaces de finition - 3 points de fixation.



Longueur (mm)

Longueur (mm)	Matière	Coloris	Réf	Code	CR	€ HT
683	Acier	Chrome	01264-LS	<b>2278855</b>	P07	<b>68,25</b>



**BARRE D'APPUI COUDÉE 135° Ø 32 MM INOX  
ÉPOXY BLANC**

2 points de fixation - Dim : 220 x 220 mm



Matière	Coloris	Réf	Code	CR	€ HT
Inox	Blanc	5083P	<b>1257093</b>	P35	<b>81,34</b>



**BARRE D'APPUI COUDÉE 135 Ø 32 NYLON  
BLANC**

Nylon HR brillant blanc. Polyamide haute résistance (Nylon), avec renfort en acier traité anticorrosion de 2 mm d'épaisseur - 3 points de fixation permettant le blocage du poignet et une pose facilitée - Fixations invisibles par platine 6 trous, Ø 73 mm - Livrée avec vis Inox pour mur béton - Dim : 400 x 400 mm



Matière	Coloris	Réf	Code	CR	€ HT
Nylon	Blanc	5081N	<b>1245164</b>	P35	<b>113,09</b>

**DELABIE**

**BARRE D'APPUI COUDÉE 135 Ø 32 INOX POLI BRILLANT**

Inox poli brillant ultrapolish - Epaisseur de tube : 1,5 mm  
- Fixations invisibles par platine 3 trous, Inox 304, Ø 72 mm - Livrée avec vis Inox pour mur béton - Dim : 400 x 400 mm.



Matière	Coloris	Réf	Code	CR	€ HT
Inox	Inox poli	5081P2	<b>1245167</b>	P35	<b>85,18</b>

**DELABIE**

**BARRE D'APPUI COUDÉE 135° Ø 25 INOX**

Dimensions : 400 x 400 mm - Écartement du mur de 40 mm - Tube Inox 304 poli brillant UltraPolish, bactériostatique - Cordon de soudure invisible - Fixations invisibles par platine 3 trous, Inox 304, Ø 72 - Résistance : testé à plus de 200 Kg  
Livrée avec vis Inox pour mur béton



Matière	Coloris	Réf	Code	CR	€ HT
Acier inoxydable	Inox poli brillant	5086P2	<b>2071224</b>	P34	<b>68,55</b>

**PRESTO**

**BARRE D'APPUI COUDÉE 135° Ø 34 MM ALUMINIUM GAINÉ ABS**

ABS avec additif antibactérien (Hygiène +) - Platines et visseries d'assemblage en Inox 304 L - Rosaces permettant de dissimuler les vis de fixation - Dim : 400 x 400 mm



Matière	Coloris	Réf	Code	CR	€ HT
Aluminium	Blanc	60581	<b>2074437</b>	P34	<b>69,91</b>

**BARRE COUDÉE À 90°**



**BARRE D'APPUI D'ANGLE 2 MURS Ø 30 MM ALUMINIUM ÉPOXY**

Symétrique - Cache-fixations blancs, 3 rosaces - Dim : 500 x 500 mm



Matière	Coloris	Réf	Code	CR	€ HT
Aluminium	Blanc	049250	<b>7538026</b>	P11	<b>97,20</b>



**BARRE D'APPUI COUDÉE 90° Ø 32 MM STRUCTURÉE ALUMINIUM NYLON**

Tubulure aluminium, gainée UPVC striée - 3 points de fixation, platines avec 5 trous et rosaces de finition - Ø rosace : 90 mm - Dimension 610 x 610 mm.



Longueur (mm)	Matière	Coloris	Réf	Code	CR	€ HT
610	Aluminium / UPVC	Blanc	01925WH	<b>1176728</b>	P37	<b>96,18</b>



**BARRE D'APPUI COUDÉE 90° Ø 32 MM LISSE ALUMINIUM NYLON**

Tubulure aluminium, gainée UPVC lisse - 3 points de fixation, platines avec 5 trous et rosaces de finition - Ø rosace : 90 mm - Dimension 450 x 450 mm



Longueur (mm)	Matière	Coloris	Réf	Code	CR	€ HT
450	Aluminium / UPVC	Blanc	11925WH	<b>1176744</b>	P37	<b>65,46</b>

**BARRE DE DOUCHE**



**BARRE DE DOUCHE ARSIS EN T OU L ALUMINIUM ÉPOXY**

Avec support douchette coulissant - Aluminium époxy blanc - Cache-fixations blanc - Modulable : convertible en L ou en T, lors du montage initial - Une fois monté, ce positionnement reste fixe



Hauteur (mm)	Longueur (mm)	Matière	Coloris	Réf	Code	CR	€ HT
1296	678	Aluminium	Blanc/Chromé mat	049920	<b>1219012</b>	P11	<b>165,15</b>
1296	678	Aluminium	Blanc/Chromé blanc	049820	<b>1219011</b>	P11	<b>151,04</b>



**BARRE DE DOUCHE EN T ALUMINIUM ÉPOXY**

Avec support douchette coulissant, résine de synthèse blanche - Tube Ø 30 mm - Dim : 600 x 1000 mm



Hauteur (mm)	Longueur (mm)	Matière	Coloris	Réf	Code	CR	€ HT
1000	600	Inox	Blanc	049340	<b>1248860</b>	P11	<b>141,07</b>



**BARRE DE DOUCHE EN L POLY ALU**

Avec support douchette coulissant - Tube Ø 33 mm - Possibilité de montage à droite ou à gauche - Fixations invisibles - Dim : 664,5 x 1264,5 mm



Hauteur (mm)	Longueur (mm)	Matière	Coloris	Réf	Code	CR	€ HT
1264.5	664.5	Aluminium/PVC	Blanc	046280	<b>1248862</b>	P11	<b>183,99</b>



**BARRE D'APPUI EN L ACIER INOXYDABLE ÉPOXY BLANC**

Matériau : acier inoxydable recouvert d'époxy - Dimensions : 450 x 1200 mm - 3 points de fixation couverts par rosace - Coulisseau de douche inclus - Barre réversible



Hauteur (mm)	Longueur (mm)	Matière	Coloris	Réf	Code	CR	€ HT
1200	450	Acier	Blanc	01244WH-NH	<b>2278845</b>	P07	<b>127,26</b>



**BARRE DE DOUCHE EN T ACIER INOXYDABLE ÉPOXY BLANC**

Matériau : acier inoxydable recouvert d'époxy - Dimensions : 600 x 1200 mm - 3 points de fixation couverts par rosace - Coulisseau de douche inclus



Hauteur (mm)	Longueur (mm)	Matière	Coloris	Réf	Code	CR	€ HT
1200	600	Acier époxy	Chrome	01245WH-LS	<b>2278846</b>	P07	<b>127,26</b>

SIÈGE ESCAMOTABLE



SIÈGE DE DOUCHE ESCAMOTABLE ARSIS AVEC BÉQUILLE

Béquille automatique - Structure aluminium epoxy Ø 25 mm  
 - Piètement en fonte d'aluminium blanc, gris ou chromé  
 - Assise grande taille 450 mm en ABS blanc, gris anthracite fixée sur la structure - Fixation invisible - Hauteur 500 mm  
 - Déclipsable du support mural pour entretien et utilisation occasionnelle



Dimensions (L x l) (mm)	Hauteur (cm)	Matière	Coloris	Réf	Eco-mob	Code	CR	€ HT
442 x 450	50	Polymère / Aluminium	Piètement gris - Assise blanche	047731	0,17	<b>1218993</b>	P11	<b>230,33</b>
442 x 450	50	Polymère / Aluminium	Piètement blanc - Assise blanche	047730	0,17	<b>1218992</b>	P11	<b>215,10</b>



SIÈGE DE DOUCHE ESCAMOTABLE AVEC BÉQUILLE

Béquille automatique - Tube aluminium blanc Ø 25 mm - Visserie inox fournie (5,5 mm x 45 mm)



Dimensions (L x l) (mm)	Hauteur (cm)	Matière	Coloris	Réf	Eco-mob	Code	CR	€ HT
360 x 585 1 2	50	Polypropylène / Aluminium	Epoxy blanc	047632	0,17	<b>559358M</b>	P11	<b>203,56</b>
382 x 364 1 2	50	Polypropylène / Aluminium	Epoxy blanc	047630	0,17	<b>559357B</b>	P11	<b>148,33</b>



SIÈGE DE DOUCHE ESCAMOTABLE ONYX

Support de fixation en aluminium - Structure du siège et pieds en acier inoxydable - Assise en ABS - Assise relevable - Charge maximale : 200 kg - Dimensions (L x P x H) : 463 x 448 x 470 mm - Replié : 78 mm - Assise : 462 x 382 mm - 5 trous de fixation - Fixation chrome et couleur



Dimensions (L x l) (mm)	Hauteur (cm)	Matière	Coloris	Réf	Eco-mob	Code	CR	€ HT
463 x 381	47	Aluminium / ABS	Noir	02800BK-LS	0,33	<b>2278857</b>	P07	<b>293,38</b>



SIÈGE DE DOUCHE ESCAMOTABLE BAMA - BLANC

Structure du siège et pieds en acier inoxydable - Lattes en PVC - Dimensions (P x L x H) : 410 x 485 x 480 mm  
 - Profondeur du siège replié : 12 cm - Charge maximale : 200 kg - 4 points de fixation - Pieds réglables +/- 15 mm  
 - Assise relevable avec mécanisme Softclosing - Blanc



Dimensions (L x l) (mm)	Hauteur (cm)	Matière	Coloris	Réf	Eco-mob	Code	CR	€ HT
410 x 485	48	Acier inoxydable	Blanc mat	02020MW-LS	0,33	<b>2954007</b>	P07	<b>143,10</b>



SIÈGE DE DOUCHE COMPACT ESCAMOTABLE SUR PIEDS

Siège rembourré compact - 7 points de fixation pour une sécurité optimale - Structure du siège en aluminium recouvert d'époxy - 2 pieds en aluminium - Charge maximale : 158 kg



Dimensions (L x l) (mm)	Matière	Coloris	Réf	Eco-mob	Code	CR	€ HT
380 x 355	Aluminium	Blanc coussin gris	02000P	0,51	<b>1176757</b>	P07	<b>189,05</b>



SIÈGE DE DOUCHE ESCAMOTABLE SUR PIEDS AVEC DOSSIER ET ACCOUDOIRS

7 points de fixation pour une sécurité optimale - Structure du siège en aluminium recouvert d'époxy - 2 pieds en aluminium - Charge maximale : 158 kg



Dimensions (L x l) (mm)	Matière	Coloris	Réf	Eco-mob	Code	CR	€ HT
424 x 489	Aluminium	Blanc coussin gris		1,21	<b>1176759</b>	P37	<b>365,24</b>



SIÈGE DE DOUCHE EN U ESCAMOTABLE SUR PIEDS AVEC DOSSIER ET ACCOUDOIRS

8 points de fixations murales - Relevable - Pieds réglables de 390 à 640 mm - Assise avec coussin rembourré 458 x 576 mm de couleur gris - Charge maximale (pression statique) : 253 kg



Dimensions (L x l) (mm)	Hauteur (cm)	Matière	Coloris	Réf	Eco-mob	Code	CR	€ HT
442 x 476	64	Aluminium	Blanc coussin gris	04260P	2,50	<b>1246881</b>	P37	<b>580,48</b>

## ► SIÈGE DE DOUCHE (Suite)

### DELABIE

#### SIÈGE DE DOUCHE ESCAMOTABLE AVEC BÉQUILLE

Tube aluminium blanc Ø 25 mm - Larges lattes en plastique faciles d'entretien - Fixations invisibles - Pied rentrant guidé par un bras articulé - Hauteur d'assise 480 mm



Dimensions (L x l) (mm)	Hauteur (cm)	Matière	Coloris	Réf	Code	CR	€ HT
407 x 360	48	Aluminium	Epoxy blanc	510400	<b>1245168</b>	P35	<b>133,98</b>



## SIÈGE TABOURET

### LEDA

#### SIÈGE DE DOUCHE INDÉPENDANT

Finition transparente - Hauteur : 45 cm - Dim : 48 x 30

Hauteur (mm)	Coloris	Réf	Code	CR	€ HT
450	Transparent	L29PL800	<b>1219061</b>	P37	<b>244,00</b>



#### TABOURET DE DOUCHE

Tube aluminium blanc Ø 30 mm - Assise confortable : 335 x 240 mm - 4 patins plastique anti-dérapant - Poids maxi : 140 kg

Dimensions (L x l) (mm)	Hauteur (cm)	Matière	Coloris	Réf	Eco-mob	Code	CR	€ HT
335 x 385	48.5	Polypropylène / Aluminium	Epoxy blanc	047650	0,17	<b>1246184</b>	P11	<b>128,11</b>



#### TABOURET DE DOUCHE ARSIS

Tube elliptique aluminium Ø 38 x 25 mm - Assise blanche ergonomique grande taille en ABS - Pieds époxy blanc - 4 patins plastique anti-dérapant - Poids maxi : 150 kg



Dimensions (L x l) (mm)	Hauteur (cm)	Matière	Coloris	Réf	Eco-mob	Code	CR	€ HT
526 x 461	58	Polymère / Aluminium	Epoxy blanc	047770	0,17	<b>1248864</b>	P11	<b>209,89</b>



## ► BARRE D'APPUI POUR WC

### BARRE RELEVABLE OU FIXE



#### BARRE D'APPUI RELEVABLE INOX ÉPOXY BLANC

Tube inox blanc Ø 30 mm - Fixations invisibles - Blocage en position verticale



Longueur (mm)	Matière	Coloris	Réf	Code	CR	€ HT
600 1 2	Acier / Résine synthèse	Blanc	048860	<b>559352Y</b>	P11	<b>162,15</b>
770 1 2	Acier / Résine synthèse	Blanc	048880	<b>559353J</b>	P11	<b>171,86</b>



#### BARRE D'APPUI RELEVABLE ARSIS ALUMINIUM ÉPOXY

Tube elliptique aluminium époxy blanc, 38 x 25 mm - Cache-fixation blanc



Longueur (mm)	Matière	Coloris	Réf	Code	CR	€ HT
629 1 2	Aluminium	Blanc	048660	<b>1248865</b>	P11	<b>205,98</b>
629 1 2	Aluminium	Blanc/Chromé mat	048960	<b>1248866</b>	P11	<b>237,36</b>
629 1 2	Aluminium	Gris anthracite/Chromé brillant	048760	<b>1272420</b>	P11	<b>247,80</b>



#### BÉQUILLE DE SOUTIEN POUR BARRE RELEVABLE

Tube aluminium blanc Ø 30 mm - Réglable par vérin

Hauteur (mm)	Matière	Coloris	Réf	Code	CR	€ HT
690	Aluminium	Blanc	048810	<b>559354U</b>	P11	<b>87,56</b>



#### DISTRIBUTEUR DE PAPIER ROULEAU POUR BARRE RELEVABLE

Laiton époxy blanc Ø 6,5 mm

Longueur (mm)	Matière	Coloris	Réf	Code	CR	€ HT
200	Inox	Blanc	048820	<b>559355F</b>	P11	<b>24,21</b>



#### BARRE D'APPUI RELEVABLE ET RABATTEBLE

Acier recouvert d'époxy - Tube Ø : 32 mm - Longueur : 766 mm - Dimension de la barre repliée : 240 mm - Charge maximale : 100 kg - Livrée avec porte-rouleaux



Longueur (mm)	Matière	Coloris	Réf	Code	CR	€ HT
766	Acier époxy	Blanc	01810WH-LS	<b>2278847</b>	P07	<b>194,14</b>



► **BARRE D'APPUI POUR WC (Suite)**



**BARRE D'APPUI RELEVABLE ET RABATTABLE AVEC APPUI AU SOL**

Acier recouvert d'époxy, pied en aluminium - Hauteur de 680 à 870 mm - Tube Ø : 32 mm - Dimension de la barre repliée : 240 mm - Charge maximale : 200 kg - Livrée avec porte-rouleaux



Hauteur (mm)	Longueur (mm)	Matière	Coloris	Réf	Code	CR	€ HT
680	765	Acier époxy	Blanc	01830WH-LS	<b>2278848</b>	P07	<b>235,58</b>

► **SIÈGE DE BAIGNOIRE**

**SIÈGE DE BAIGNOIRE**



**SIÈGE DE BAIGNOIRE**

Assise confortable : 335 x 240 mm - Tubes aluminium blanc Ø 25 et 30 mm - Largeur intérieure de 500 à 700 mm - Transformable en tabouret - Amovible



Dimensions (L x l) (mm)	Matière	Coloris	Réf	Eco-mob	Code	CR	€ HT
330 x 650	Polypropylène / Aluminium	Epoxy blanc	047620	0,17	<b>774207D</b>	P11	<b>148,53</b>

► **MIROIR**

**MIROIR ORIENTABLE**



**MIROIR ORIENTABLE**

Multidirectionnel avec poignée - Avec cadre en aluminium blanc



Hauteur (cm)	Largeur (cm)	Réf	Code	CR	€ HT
74.2	50	047601	<b>1246190</b>	P11	<b>293,87</b>



**GAMME DE MOBILIER MEDIA**



Collection disponible en 4 coloris : Gloss Blanc Brillant, Gloss Gris Brillant, Chêne Nebraska Naturel, Razor Gris  
- meubles lave-mains,  
- meubles bâti-supports  
- meubles de salle de bains





# Raccord - Fixation - Maintenance

Raccord de robinetterie sanitaire.....	214	Pièces détachées Nicoll .....	228
Fixation.....	219	Pièces détachées Presto .....	229
Installation de machine à laver .....	220	Pièces détachées Siamp .....	230
Grille d'aération.....	222	Pièces détachées Watts - Porquet - Gripp .....	231
Produit d'entretien.....	222	Pièces détachées Watts.....	232
Pièces détachées Delabie .....	223	Pièces détachées Riquier.....	232
Pièces détachées Geberit .....	224	Pièces détachées Roca .....	232
Pièces détachées Grohe.....	225		



Consultez votre Agence ou  
[tereva-direct.fr](http://tereva-direct.fr) pour connaître la  
disponibilité des produits  
ou vos prix nets\*

\*ouverture de compte obligatoire

**RACCORD ENCASTRÉ CHROMÉ**



**RACCORD DROIT MÂLE - ÉCROU TOURNANT**

Chromé - La paire



Filetage	Forme	Diamètre (mm)	Réf	Code	CR	€ HT
15x21	Écrou prisonnier	15	329823	<b>373883H</b>	P76	<b>32,57</b>



**RACCORD DROIT DOUBLE MÂLE**

Chromé - La paire



Longueur (mm)	Diamètre	Diamètre 2	Réf	Code	CR	€ HT
43	M1/2"	M1/2"	329825	<b>373881L</b>	P76	<b>24,17</b>
46	M1/2"	M3/4"	329826	<b>373880A</b>	P76	<b>27,03</b>



**RACCORD DÉCALÉ DE 10 MM MÂLE - ÉCROU FEMELLE**

La paire - Chromé



Longueur (mm)	Diamètre	Diamètre 2	Réf	Code	CR	€ HT
54	M1/2"	F1/2"	329812	<b>373893N</b>	P76	<b>50,02</b>



**RACCORD DÉCALÉ DE 10 MM DOUBLE MÂLE**

Chromé - La paire



Longueur (mm)	Diamètre	Diamètre 2	Réf	Code	CR	€ HT
60	M1/2"	M1/2"	329263	<b>052843R</b>	P76	<b>31,46</b>
67	M1/2"	M3/4"	329811	<b>052844C</b>	P74	<b>13,59</b>



**TRAVERSÉE DE CLOISON DOUBLE MÂLE**

La pièce



Finition	Longueur (mm)	Diamètre	Diamètre 2	Réf	Code	CR	€ HT
Chrome	70	M1/2"	M1/2"	329288	<b>1163433</b>	P76	<b>15,45</b>
Chrome	73	M1/2"	M3/4"	329289	<b>1163434</b>	P76	<b>19,33</b>



**RACCORD EXCENTRÉ DE 40 MM MÂLE - ÉCROU FEMELLE**

La paire



Finition	Longueur (mm)	Diamètre	Diamètre 2	Réf	Code	CR	€ HT
Chrome	35	M1/2"	F1/2"	SO-99044520-2	<b>373884S</b>	P76	<b>37,26</b>
Chrome	35	M1/2"	F3/4"	SO-99044530-2	<b>052827X</b>	P76	<b>40,20</b>
Chrome	35	M3/4"	F1/2"	SO-99044540-2	<b>373885D</b>	P76	<b>52,83</b>



**RACCORD EXCENTRÉ DE 40 MM DOUBLE MÂLE**

La paire



Finition	Longueur (mm)	Diamètre	Diamètre 2	Réf	Code	CR	€ HT
Chrome	38	M1/2"	M1/2"	SO-99044550-2	<b>052836S</b>	P76	<b>32,19</b>
Chrome	38	M1/2"	M3/4"	SO-99044560-2	<b>0528380</b>	P75	<b>35,73</b>



**RACCORD CONTRE-COUDÉ DE 32 MM MÂLE - ÉCROU TOURNANT**

H. 42 mm - Rosace Ø 50 mm - La paire



Finition	Longueur (mm)	Diamètre	Diamètre 2	Réf	Code	CR	€ HT
Chrome	67	M1/2"	F1/2"	SO-99045580-2	<b>3738860</b>	P76	<b>48,07</b>



**RACCORD CONTRE-COUDÉ DE 32 MM DOUBLE MÂLE**

La paire



Finition	Longueur (mm)	Diamètre	Diamètre 2	Réf	Code	CR	€ HT
Chrome	32	M3/8"	M1/2"	SO-99045600-2	<b>373887Z</b>	P76	<b>38,20</b>
Chrome	32	M1/2"	M1/2"	SO-99045610-2	<b>373890G</b>	P76	<b>38,21</b>
Chrome	32	M1/2"	M3/4"	SO-99045630-2	<b>373892C</b>	P76	<b>39,26</b>



**RACCORD DÉCALÉ STANDARD DOUBLE MÂLE**

Écrou 12,5 - H.35/41 mm - Rosace Ø70 mm - La paire



Finition	Longueur (mm)	Diamètre	Diamètre 2	Réf	Code	CR	€ HT
Chrome	50	M1/2"	M3/4"	856127.2P	<b>112613Z</b>	P34	<b>14,99</b>
Chrome	60	M1/2"	M3/4"	856027.2P	<b>035251X</b>	P34	<b>26,76</b>



**DELABIE**

**RACCORD DROIT MÂLE - ÉCROU FEMELLE**

Rosace Ø 50 mm - La paire



Finition	Haut. (mm)	Long. (mm)	Diamètre	Diamètre 2	Réf	Code	CR	€ HT
Chrome	20	40	M1/2"	F1/2"	845415.2P	<b>063944G</b>	P34	<b>25,65</b>

**DELABIE**

**RACCORD DÉCALÉ DE 21 MM SOUS ROSACE DOUBLE MÂLE**

Laiton massif - La paire



Finition	Longueur (mm)	Diamètre	Diamètre 2	Réf	Code	CR	€ HT
Chrome	63	M3/8"	M3/4"	857018.2P	<b>112614K</b>	P34	<b>44,17</b>
Chrome	62	M1/2"	M3/4"	857027.2P	<b>112615V</b>	P34	<b>44,76</b>

**DELABIE**

**RACCORD DÉCALÉ DE 45 MM SOUS ROSACE DOUBLE MÂLE**

La paire



Finition	Longueur (mm)	Diamètre	Diamètre 2	Réf	Code	CR	€ HT
Chrome	70	M3/8"	M3/4"	858018.2P	<b>112616G</b>	P34	<b>71,05</b>
Chrome	70	M1/2"	M3/4"	858027.2P	<b>112617R</b>	P34	<b>71,05</b>

**DELABIE**

**RACCORD EXCENTRÉ DE 30 MM MÂLE - ÉCROU FEMELLE**

Avec écrou prisonnier - Laiton massif - La paire



Finition	Longueur (mm)	Diamètre	Diamètre 2	Réf	Code	CR	€ HT
Chrome	34	M1/2"	F1/2"	853415.2P	<b>063942K</b>	P34	<b>35,45</b>
Chrome	40	M3/4"	F3/4"	853220.2P	<b>339382S</b>	P34	<b>40,28</b>

**DELABIE**

**RACCORD EXCENTRÉ DE 30 MM DOUBLE MÂLE**

Sans écrou - Laiton massif - La paire



Finition	Longueur (mm)	Diamètre	Diamètre 2	Réf	Code	CR	€ HT
Chrome	35	M1/2"	M3/4"	853327.2P	<b>062840E</b>	P34	<b>35,86</b>

**DELABIE**

**RACCORD CONTRE-COUDÉ DE 32 MM DOUBLE MÂLE**

La paire



Finition	Longueur (mm)	Diamètre	Diamètre 2	Réf	Code	CR	€ HT
Chrome	58	M1/2"	M3/4"	852027.2P	<b>070489H</b>	P34	<b>44,74</b>

**RACCORD COLONNETTE CHROMÉ**



**KIT DE 2 COLONNETTES**

Pour robinetterie bain-douche - Pose sur plage - Vendues par paire

Finition	Code	CR	€ HT
Chrome 1	<b>1400757</b>	P75	<b>28,50</b>
Noir 2	<b>3308861</b>	P48	<b>45,50</b>



**RACCORD COLONNETTE AVEC ÉCROU MÂLE**

H. 70 mm - La paire

Finition	Type de filetage	Réf	Code	CR	€ HT
Chrome	M1/2" - M3/4"	SO-99041010-2	<b>572543T</b>	P75	<b>29,42</b>



**RACCORD COLONNETTE SANS ÉCROU MÂLE**

H. 70 mm - La paire

Finition	Type de filetage	Réf	Code	CR	€ HT
Chrome	M1/2" - M3/4"	99041000-2	<b>052885L</b>	P75	<b>30,33</b>



**RACCORD COLONNETTE EMBASE FONDUE H 70 MM MÂLE**

H 70 mm - Chromé - La paire

Finition	Type de filetage	Réf	Code	CR	€ HT
Chrome	M1/2" - M3/4"	SO-99040180-2	<b>052889D</b>	P76	<b>45,73</b>



**RACCORD COLONNETTE LUXE H 70 MM MÂLE**

H. 70 mm - La paire

Finition	Type de filetage	Réf	Code	CR	€ HT
Chrome	M1/2" - M3/4"	SO-99040010-2	<b>572541X</b>	P74	<b>38,93</b>



**RACCORD COLONNETTE LUXE H 70 MM MÂLE SANS ÉCROU**

H. 70 mm - La paire

Finition	Type de filetage	Réf	Code	CR	€ HT
Chrome	M1/2" - M3/4"	SO-99040000-2	<b>0528900</b>	P74	<b>51,97</b>



**RACCORD COLONNETTE EXCENTRÉ DE 22 MM MÂLE**

H 79 mm - Avec écrou CB - La paire

Finition	Type de filetage	Réf	Code	CR	€ HT
Chrome	M1/2" - M3/4"	SO-99043280-2	<b>052892K</b>	P76	<b>99,59</b>



**RACCORD COLONNETTE EXCENTRÉ DE 50 MM MÂLE**

H 79 mm - Avec écrou CB - La paire

Finition	Type de filetage	Réf	Code	CR	€ HT
Chrome	M1/2" - M3/4"	SO-99043300-2	<b>052893V</b>	P76	<b>147,80</b>



**RACCORD COLONNETTE LUXE H 70 MM MÂLE**

Avancée de 45 mm - La paire - Laiton massif

Finition	Type de filetage	Réf	Code	CR	€ HT
Chrome	M1/2" - M3/4"	870027.2P	<b>339389R</b>	P34	<b>66,58</b>



**RACCORD COLONNETTE EXCENTRÉ DE 22 MM MÂLE**

H 80 mm - Excentré de 22 mm - La paire - Laiton massif

Finition	Type de filetage	Réf	Code	CR	€ HT
Chrome	M1/2" - M3/4"	872027.2P	<b>043342A</b>	P34	<b>105,48</b>



**RACCORD COLONNETTE EXCENTRÉ DE 50 MM MÂLE**

H 100 mm - Excentré de 50 mm - La paire - Laiton massif

Finition	Type de filetage	Réf	Code	CR	€ HT
Chrome	M1/2" - M3/4"	878027.2P	<b>058452S</b>	P34	<b>115,90</b>



**COLONNETTE LUXE MONOBLOC X2 - EMBASE 46 MM - SORTIE M3/4" - AVEC FLEXIBLE SERTI**

Facilite le montage et le raccordement sous la baignoire - Arrivée 1/2" femelle - Longueur de flexible : 500 mm - La paire

Finition	Type de filetage	Réf	Code	CR	€ HT
Chrome	M3/4" - F1/2"	71582	<b>1226382</b>	P74	<b>90,71</b>



**COLONNETTE LUXE 3/4" AVEC FLEXIBLE**

Embase 46 mm - Hauteur 70 mm - Sortie mâle 3/4" - Arrivée femelle écrou libre 1/2" - Flexible inox 50 cm avec joint imperdable - Écrou fendu.

Finition	Type de filetage	Réf	Code	CR	€ HT
Chrome	M3/4" - F1/2"	07158	<b>1822366</b>	P74	<b>39,04</b>



APPLIQUE ET RACCORD ÉQUERRE CHROMÉ



**APPLIQUE FIXATION POUR PATTE À VIS ÉCROU FEMELLE - SANS ÉCROU CB**

Sans écrou CB - Fixatio par patte à vis - La pièce

Dimensions (mm)	Filetage	Diamètre	Réf	Code	CR	€ HT
46	15x21	1/2"	SO-99042770	<b>1163427</b>	P76	<b>24,72</b>



**APPLIQUE FIXATION POUR PATTE À VIS ÉCROU FEMELLE - AVEC ÉCROU CB**

Dimensions (mm)	Filetage	Diamètre	Réf	Code	CR	€ HT
46	15x21	1/2"	SO-99042750	<b>1163428</b>	P76	<b>25,96</b>



**APPLIQUE FIXATION PAR PATTE À VIS MÂLE - SANS ÉCROU CB**

Sans écrou CB - Fixatio par patte à vis - La pièce

Dimensions (mm)	Filetage	Filetage 2 (mm)	Réf	Code	CR	€ HT
43	M15x21	M20x27	SO-99042820	<b>1163429</b>	P75	<b>12,34</b>



**APPLIQUE FIXATION PAR PATTE À VIS MÂLE - AVEC ÉCROU CB**

Avec CB Ø 14 mm - La pièce

Dimensions (mm)	Filetage	Filetage 2 (mm)	Réf	Code	CR	€ HT
43	M15x21	M15x21	SO-99042790	<b>1163430</b>	P76	<b>22,28</b>
43	M15x21	M20x27	SO-99042800	<b>1163431</b>	P74	<b>17,22</b>



**APPLIQUE FIXATION À VISSER MÂLE - SANS ÉCROU CB**

À visser chromée - Sans écrou CB - Livrée avec 2 vis 5 x 35 + chevilles de fixation - La pièce

Dimensions (mm)	Filetage	Diamètre	Réf	Code	CR	€ HT
43	15x21	1/2"	SO-99042840	<b>1163432</b>	P76	<b>22,07</b>



**RACCORD ÉQUERRE MÂLE - ÉCROU FEMELLE**

La paire

Finition	Diamètre	Diamètre 2	Réf	Code	CR	€ HT
Chrome	M1/2"	F1/2"	SO-99046870-2	<b>052877B</b>	P75	<b>41,47</b>
Chrome	M3/4"	F3/4"	SO-99046880-2	<b>052880I</b>	P76	<b>44,26</b>
Chrome	M1/2"	F3/4"	SO-99046890-2	<b>052881T</b>	P76	<b>51,95</b>



**DELABIE**

**APPLIQUE FIXATION PAR PATTE À VIS ÉCROU FEMELLE - AVEC ÉCROU CB**

Avec écrou CB Ø 14 mm - La paire

Filetage	Filetage 2 (mm)	Réf	Code	CR	€ HT
M15x21	F15x21	841015.2P	<b>058190W</b>	P34	<b>43,47</b>



**DELABIE**

**APPLIQUE FIXATION PAR PATTE À VIS MÂLE - AVEC ÉCROU CB**

La paire

Filetage	Filetage 2 (mm)	Réf	Code	CR	€ HT
M15x21	M20x27	841027.2P	<b>0445960</b>	P34	<b>35,40</b>



**DELABIE**

**RACCORD ÉQUERRE CHROMÉ**

La paire

Finition	Haut. (mm)	Long. (mm)	Diamètre	Diamètre 2	Réf	Code	CR	€ HT
Chrome	25	20	M1/2"	F1/2"	871015.2P	<b>063306I</b>	P34	<b>36,98</b>



**DELABIE**

**RACCORD APPLIQUE RENFORCÉ LAITON CHROMÉ**

Laiton MF 1/2" - Ecrou collet battu : Ø 14 mm - Fixation par 2 vis 5 x 35 fournies

Longueur (mm)	Diamètre (mm)	Diamètre	Diamètre 2	Réf	Code	CR	€ HT
35	14	M1/2"	F1/2"	841315	<b>2072078</b>	P34	<b>28,27</b>



**DELABIE**

**RACCORD APPLIQUE RENFORCÉ**

En laiton chromé - Sans écrou - Fixation par 2 vis 5 x 35 fournies - M1/2" - M3/4" - Livré par 2 pièces

Dim. (mm)	Filetage	Forme	type	Filetage 2 (mm)	Réf	Code	CR	€ HT
42	15x21	Coude applique	Raccord	20x27	841327.2P	<b>015266S</b>	P34	<b>37,26</b>



**WATTS INDUSTRIES**

**APPLIQUE CHROMÉE SANS ÉCROU**

Applique avec patte à vis

Dimensions (mm)	Filetage	Forme	Filetage 2 (mm)	Réf	Code	CR	€ HT
Valeur non définie	20x27	Coude applique	15x21	136952	<b>2866695</b>	P48	<b>18,29</b>



**DELABIE**  
**RACCORD ÉQUERRE**

Sans robinet d'arrêt - Laiton chromé - Écrou escamotable

Finition	Hauteur (mm)	Diamètre	Diamètre 2	Réf	Code	CR	€ HT
Chrome	29	M1/2"	F3/4"	838020	<b>110679T</b>	P35	<b>25,56</b>



**APPLIQUE ET RACCORD ÉQUERRE BRUT**

**WATTS INDUSTRIES**

**APPLIQUE BROSSÉE SANS ÉCROU**

Filetage	Forme	type	Réf	Code	CR	€ HT
20x27	Coude applique	A écrou	136758	<b>2866694</b>	P48	<b>15,16</b>



**WATTS INDUSTRIES**

**APPLIQUE BROSSÉE AVEC ÉCROU CB**

Ø d'arrivée : 3/4", écrou Ø 15

Filetage	Forme	type	Filetage 2 (mm)	Réf	Code	CR	€ HT
20x27	Coude applique	A écrou	20x27	136943	<b>2866693</b>	P48	<b>18,14</b>



**RACCORD FOU À ÉCROU PRISONNIER CHROMÉ**

**WATTS INDUSTRIES**

**RACCORD FOU FEMELLE - ÉCROU TOURNANT FEMELLE**

La paire

Finition	Diamètre	Diamètre 2	Réf	Code	CR	€ HT
Chrome	F1/2"	F1/2"	329862	<b>052800M</b>	P75	<b>22,30</b>
Chrome	F1/2"	F3/4"	329860	<b>052802I</b>	P75	<b>29,03</b>
Chrome	F3/4"	F3/4"	329861	<b>052803T</b>	P76	<b>33,26</b>



**DELABIE**

**RACCORD FOU FEMELLE - ÉCROU TOURNANT FEMELLE**

Finition	Diamètre	Diamètre 2	Réf	Code	CR	€ HT
Chrome	F1/2"	F1/2"	820015.2P	<b>055580Q</b>	P34	<b>18,23</b>
Chrome	F3/4"	F1/2"	820020.2P	<b>108935X</b>	P34	<b>20,26</b>
Chrome	F3/4"	F3/4"	820220.2P	<b>055581B</b>	P34	<b>31,77</b>



**RACCORD ANTI-STAGNATION**

**DELABIE**  
**RACCORD ANTI-STAGNATION**

Pour vidange automatique de flexible et robinetterie - Limite le risque de développement bactérien - Corps en laiton massif chromé avec purge en aval - Arrivée en F1/2" avec joint filtre - Sortie en M1/2"

Finition	Diamètre	Diamètre 2	Réf	Code	CR	€ HT
Chrome	F1/2"	M1/2"	880	<b>1257098</b>	P35	<b>29,10</b>



MAMELON CHROMÉ



MAMELON DOUBLE MM ÉGAL - CHROMÉ

Filetage	Forme	Type	Diamètre	Réf	Code	CR	€ HT
15x21	Mamelon	A visser	1/2"	SO-033002-C	<b>021318E</b>	P75	<b>1,95</b>
20x27	Mamelon	A visser	3/4"	SO-033003-C	<b>021319P</b>	P75	<b>2,44</b>



MAMELON 245 DOUBLE MÂLE RÉDUIT

Filetage	Forme	Type	Diam.	Diam. 2 (mm)	Réf	Code	CR	€ HT
15x21	Mamelon	A visser	1/2"	1/2"	15x21 SO-033102-C	<b>021321L</b>	P76	<b>2,11</b>
20x27	Mamelon	A visser	3/4"	3/4"	20x27 SO-033203-C	<b>021322W</b>	P74	<b>2,90</b>



MAMELON 246 ÉGAL MÂLE FEMELLE

Filetage	Type	Diamètre	Diamètre	Réf	Code	CR	€ HT
15x21	À souder	1/2"	1/2"	SO-062002-C	<b>021325D</b>	P75	<b>2,66</b>
20x27	À souder	3/4"	3/4"	SO-062003-C	<b>021326O</b>	P75	<b>3,33</b>



MAMELON RÉDUIT FEMELLE MÂLE 426R

Filetage	Forme	Type	Diamètre	Réf	Code	CR	€ HT
15x21	Mamelon	A visser	1/2"	SO-062112-C	<b>021328K</b>	P76	<b>2,69</b>
20x27	Mamelon	A visser	3/4"	SO-062233-C	<b>021329V</b>	P75	<b>3,67</b>



MAMELON 243 MÂLE - RÉDUIT FEMELLE

Filetage	Forme	Type	Diam.	Diam. 2 (mm)	Réf	Code	CR	€ HT
15x21	Réduction	À souder	1/2"	1/2"	12x17 SO-062221-C	<b>056446A</b>	P76	<b>2,34</b>
20x27	Réduction	À souder	3/4"	3/4"	15x21 SO-062342-C	<b>021327Z</b>	P75	<b>2,83</b>



RALLONGE CHROMÉE



RALLONGE DROITE MÂLE FEMELLE



La pièce

Finition	Longueur (mm)	Diamètre	Réf	Code	CR	€ HT
Chrome	25	3/8"	329275	<b>1163435</b>	P76	<b>8,63</b>
Chrome	50	3/8"	329276	<b>1163436</b>	P76	<b>10,43</b>
Chrome	25	1/2"	329849	<b>1163437</b>	P75	<b>10,08</b>
Chrome	50	1/2"	329851	<b>1163438</b>	P76	<b>12,43</b>
Chrome	75	1/2"	329277	<b>1163439</b>	P76	<b>15,42</b>
Chrome	100	1/2"	329852	<b>1163440</b>	P76	<b>18,71</b>
Chrome	25	3/4"	329854	<b>1163441</b>	P76	<b>12,72</b>
Chrome	50	3/4"	329856	<b>1163442</b>	P76	<b>17,27</b>
Chrome	75	3/4"	329278	<b>1163443</b>	P76	<b>21,79</b>
Chrome	100	3/4"	329857	<b>1163444</b>	P76	<b>26,21</b>

DELABIE

RALLONGE MF CHROMÉ



Sachet d'une pièce

Finition	Longueur (mm)	Diamètre (mm)	Diamètre	Réf	Code	CR	€ HT
Chrome	50	24	1/2"	822515	<b>339364C</b>	P34	<b>10,99</b>
Chrome	50	30	3/4"	822520	<b>061856W</b>	P34	<b>13,48</b>

ROSACE OUVRANTE CHROMÉE

DELABIE

ROSACE OUVRANTE



Finition	Diamètre (mm)	Réf	Code	CR	€ HT
Chrome	12	824012.2P	<b>085216Y</b>	P34	<b>8,75</b>
Chrome	14	824014.2P	<b>085217J</b>	P34	<b>8,75</b>
Chrome	16	824016.2P	<b>190609H</b>	P34	<b>8,75</b>
Chrome	18	824018.2P	<b>085218U</b>	P34	<b>8,75</b>
Chrome	21	824021.2P	<b>085219F</b>	P34	<b>8,75</b>
Chrome	28	824028.2P	<b>085220Q</b>	P34	<b>9,66</b>



ROSACE OUVRANTE



Sachet de 2

Finition	Diamètre (mm)	Réf	Code	CR	€ HT
Chrome	10	329298	<b>1163450</b>	P76	<b>15,13</b>
Chrome	12	329299	<b>1163451</b>	P75	<b>15,13</b>
Chrome	14	329300	<b>1163452</b>	P76	<b>15,13</b>
Chrome	16	329301	<b>1163453</b>	P75	<b>15,13</b>
Chrome	18	329839	<b>1163454</b>	P75	<b>15,13</b>
Chrome	21	329840	<b>1163455</b>	P76	<b>15,13</b>
Chrome	28	329841	<b>1163456</b>	P76	<b>18,96</b>

DELABIE

ROSACE PLATE À MOULURE CHROMÉE



Pour robinet 1/2" - La paire

Dimensions (mm)	Finition	Réf	Code	CR	€ HT
60 x 21	Chrome	292015.2P	<b>1119568</b>	P34	<b>7,61</b>

ROSACE OUVRANTE BLANCHE



ROSACE OUVRANTE - Ø15 - BLANCHE



Diamètre (mm)	Réf	Code	CR	€ HT
15	29812	<b>2866628</b>	P74	<b>9,00</b>

ROSACE PLATE CHROMÉE



ROSACE DE FINITION APPLIQUE

Pour Presto 504 - 504S - 507 - Finition chromée



Finition	Diamètre (mm)	Réf	Code	CR	€ HT
Chrome	M3/8"	40900	<b>2160400</b>	P13	<b>2,15</b>
Chrome	M1/2"	40901	<b>216041Z</b>	P13	<b>2,14</b>



ROSACE PLATE À MOULURE

Sachet de 2



Finition	Diamètre (mm)	Diamètre	Réf	Code	CR	€ HT
Chrome	18	3/8"	329295	<b>1163445</b>	P76	<b>5,54</b>
Chrome	21	1/2"	329296	<b>1163446</b>	P75	<b>2,35</b>

ROSACE TARAUDÉE CHROMÉE



ROSACE TARAUDÉE

Sachet de 2



Finition	Hauteur (mm)	Diamètre	Réf	Code	CR	€ HT
Chrome	8	1/2"	329842	<b>1163448</b>	P75	<b>6,29</b>
Chrome	11	3/4"	329843	<b>1163449</b>	P75	<b>18,64</b>



ROSACE FILETÉE F3/4"

Rosaces filetées F3/4" Ø 60 H.12 - Livré par 2 pièces



Diamètre (mm)	Réf	Code	CR	€ HT
60	824620.2P	<b>2071161</b>	P34	<b>23,83</b>

FIXATION DE LAVABO



FIXATION LAVABO ET URINOIR POUR PAROI PLEINE

Sachet de 2



Longueur (mm)	Diamètre (mm)	Modèle	Code	CR	€ HT
90	8	FIX20012	<b>1085414</b>	P48	<b>1,80</b>
110	8	FIX20020	<b>1085415</b>	P48	<b>1,95</b>
120	10	FIX20046	<b>1085416</b>	P48	<b>2,45</b>



FIXATION DE LAVABO POUR CLOISON CREUSE



Longueur (mm)	Diamètre (mm)	Modèle	Code	CR	€ HT
95	8	FIX20129	<b>1085419</b>	P48	<b>2,70</b>
115	8	FIX20137	<b>1085420</b>	P48	<b>2,75</b>



FIXATION DE LAVABO POUR PAROI ISOLÉE



Longueur (mm)	Diamètre (mm)	Modèle	Code	CR	€ HT
210	8	FIX20087	<b>1085417</b>	P48	<b>4,15</b>
250	8	FIX20095	<b>1085418</b>	P48	<b>4,70</b>



FIXATION LAVABO ET URINOIR À SCELLER POUR PAROI CREUSE



Longueur (mm)	Diamètre (mm)	Modèle	Code	CR	€ HT
90	8	FIX20160	<b>1085422</b>	P48	<b>3,55</b>
110	8	FIX20178	<b>1085423</b>	P48	<b>3,80</b>

CONSOLE DE LAVABO

Système permettant la fixation d'un lavabo sur un mur - La paire



Longueur (mm)	Réf	Code	CR	€ HT
210	CONSLAV21Z	<b>103573J</b>	P76	<b>31,33</b>
250	CONSLAV25Z	<b>052819N</b>	P76	<b>33,40</b>
280	CONSLAV58Z	<b>022114Y</b>	P76	<b>34,27</b>
320	CONSLAV32Z	<b>052820Y</b>	P76	<b>35,42</b>

FIXATION POSTE D'EAU

Système permettant la fixation d'un lavabo sur un mur  
- Patte support de lavabo sans fixations et accessoires  
- Acier zingué blanc



Réf	Code	CR	€ HT
PATSUPLAV	<b>051294I</b>	F76	<b>2,10</b>

FIXATION DE WC OU DE BIDET



FIXATION WC ET BIDET TÊTE HEXAGONALE FENDUE



Longueur (mm)	Diamètre (mm)	Modèle	Code	CR	€ HT
60	6	FIX20228	<b>1085425</b>	P48	<b>2,50</b>
70	6	FIX20236	<b>1085426</b>	P48	<b>2,60</b>
80	6	FIX20244	<b>1085427</b>	P48	<b>2,75</b>



FIXATION WC ET BIDET TÊTE HEXAGONALE FENDUE CHEVILLE LONGUE



Longueur (mm)	Diamètre (mm)	Modèle	Code	CR	€ HT
60	6	FIX20285	<b>1085428</b>	P48	<b>2,70</b>
80	6	FIX20293	<b>1085429</b>	P48	<b>2,75</b>

► INSTALLATION DE MACHINE À LAVER

SIPHON D'ÉVACUATION



SIPHON SIMPLE MAL SORTIE HORIZONTALE



Dimensions (mm)	Forme	Type	Diamètre (mm)	Réf	Code	CR	€ HT
455	Siphon	A coller	40	YH42C	<b>114147Z</b>	P74	<b>14,48</b>



SIPHON SIMPLE MAL SORTIE ORIENTABLE HORIZONTALE



Dimensions (mm)	Forme	Type	Diamètre (mm)	Réf	Code	CR	€ HT
513	Siphon	A coller	40	1YH23C	<b>104092Y</b>	P75	<b>26,95</b>



SIPHON SIMPLE MAL SORTIE ORIENTABLE VERTICALE



Dimensions (mm)	Forme	Type	Diamètre (mm)	Réf	Code	CR	€ HT
513	Siphon	A coller	40	1YH23C	<b>104093J</b>	P75	<b>34,85</b>



SIPHON DOUBLE MAL SORTIE HORIZONTALE



Dimensions (mm)	Forme	Type	Diamètre (mm)	Réf	Code	CR	€ HT
455	Siphon	A coller	40	1YH46C	<b>118058Q</b>	P75	<b>52,31</b>



SIPHON DOUBLE MAL SORTIE ORIENTABLE HORIZONTALE



Dimensions (mm)	Forme	Type	Diamètre (mm)	Réf	Code	CR	€ HT
513	Siphon	A coller	40	1YH26C	<b>022226I</b>	P75	<b>60,56</b>



SIPHON SIMPLE MAL



Forme	Type	Diamètre (mm)	Réf	Code	CR	€ HT
Siphon	A coller	40	05820	<b>188556S</b>	P74	<b>3,56</b>



SIPHON SIMPLE MAL SORTIE VERTICALE



Forme	Type	Diamètre (mm)	Réf	Code	CR	€ HT
Siphon	A coller	40	08960	<b>188557D</b>	P74	<b>7,19</b>



SIPHON DOUBLE MAL SORTIE HORIZONTALE



Siphon double pour machine à laver - Sortie horizontale Ø 40 mm - Orientable - Équipé de bouchon dévissable pour accès et nettoyage

Forme	Diamètre (mm)	Réf	Code	CR	€ HT
Siphon	40	54-0	<b>188559Z</b>	P74	<b>11,96</b>



SIPHON DOUBLE MAL SORTIE VERTICALE



Siphon double pour machine à laver - Sortie verticale - Compact - Orientable

Forme	Diamètre (mm)	Réf	Code	CR	€ HT
Siphon	40	55-0	<b>188560K</b>	P74	<b>18,21</b>

MANCHETTE DE RÉNOVATION SOUPLE



MANCHETTE DE RÉNOVATION SOUPLE MF

Longueur (mm)	Diamètre (mm)	Réf	Code	CR	€ HT
212	32	FLEXFM	560345B	P76	10,06
231	40	FLEXHM	560349T	P76	11,79



MANCHETTE DE RÉNOVATION SOUPLE FF

Longueur (mm)	Diamètre (mm)	Réf	Code	CR	€ HT
208	32	FLEXF	490770M	P76	9,73
226	40	FLEXH	490771X	P75	11,24
245	50	FLEXJ	490772I	P76	15,32

ENTONNOIR PVC



ENTONNOIR SIPHONNÉ SORTIE VERTICALE

Description: Ø 32 mm - En PVC avec entrée taraudée 26x34 - Destiné à la récupération des eaux de vidange des groupes de sécurité, des condensats de chaudières gaz sous les tés de purge - Supporte la température élevée de l'eau des chauffe-eau électriques ou des chaudières - Garde d'eau : 50 mm

Filetage	Diamètre (mm)	Réf	Code	CR	€ HT
26x34	32	YGSF1	053320M	P76	28,61

CLAPET ANTI-RETOUR PVC



CLAPET ANTI-RETOUR PVC

Diamètre (mm)	Réf	Code	CR	€ HT
32	CASF4	556173Z	P76	53,19
40	CASH4	556174K	P74	71,83
50	CASJ4	556175V	P74	95,41

CANNE DE VIDANGE MAL



CANNE DE VIDANGE MAL

Tube d'évacuation - Entrée Ø 24 mm / Sortie Ø 26 mm  
- Tube en PVC - Corps et coude : ABS - Crose amovible  
- Température maxi : 90°

Dimensions (mm)	Forme	Réf	Code	CR	€ HT
L. 1,5M	Canne	08965	057930W	P75	4,96
L. 2M	Canne	08966	055454I	P75	6,59
L. 2,5M	Canne	08967	057931H	P75	7,32

ROBINET D'ALIMENTATION



ROBINET MACHINE À LAVER ROBAPLIC LAITON AVEC ÉCROU

Filetage (mm)	Diamètre (mm)	Filetage 2 (mm)	Réf	Code	CR	€ HT
15x21	12	20x27	250075	085833Z	P75	14,57
15x21	14	20x27	250072	085834K	P75	15,86



ROBINET MACHINE À LAVER LUXE

Croisillon chromé 3 pans métal poli



Filetage (mm)	Filetage 2 (mm)	Réf	Code	CR	€ HT
15x21	20x27	04361	349642M	P75	12,66



ROBINET MACHINE À LAVER OBLIQUE M15X21 M20X27



Filetage (mm)	Filetage 2 (mm)	Réf	Code	CR	€ HT
15x21	20x27	04356	220292Z	P74	4,86



ROBINET MACHINE À LAVER DOUBLE M/M

Robinet machine à laver double en Y - 4 positions mâle/mâle - 15x21 x 20x27 x 20x27 - Anti-calcaire

Filetage (mm)	Filetage 2 (mm)	Réf	Code	CR	€ HT
15x21	20x27	CQ4107	2219075	P74	23,72



ROBINET MACHINE À LAVER AUTO-PERCEUR 10 À 16

Filetage (mm)	Réf	Code	CR	€ HT
20x27	04420	2274236	P75	17,44



ROBINET MACHINE À LAVER AUTO-PERCEUR 10 À 16 1/4 DE TOUR

Filetage (mm)	Réf	Code	CR	€ HT
20x27	07311	2274235	P75	38,71



DÉRIVATION DE JONCTION

Arrivée femelle 3/4" - 2 sorties mâles 3/4" - PVC

Filetage	Forme	Filetage 2 (mm)	Réf	Code	CR	€ HT
20x27	Y	20x27	405-0	055453X	P74	4,38

**DELABIE**

**ROBINET MACHINE À LAVER MURAL AVEC TÊTE À CLAPET**

Croissillon DELTA chromé - Protection antipollution par clapet antiretour incorporé - M1/2" - M3/4" - Corps en laiton chromé - Garantie 10 ans



Filetage (mm)	Filetage 2 (mm)	Réf	Code	CR	€ HT
15x21	20x27	D276020	<b>2072122</b>	P34	<b>32,59</b>

**APPLIQUE POUR ROBINET MAL**



**APPLIQUE MACHINE À LAVER DOUBLE**



Filetage	Forme	Diamètre (mm)	Réf	Code	CR	€ HT
15x21	Applique	15 x 21	04386	<b>000575H</b>	P75	<b>22,31</b>



**APPLIQUE MACHINE À LAVER SANS CB**



Forme	Diamètre (mm)	Réf	Code	CR	€ HT
Applique	15 x 21	00996	<b>350054U</b>	P74	<b>3,85</b>



**APPLIQUE M.A.L CHROMÉE 1/2" - AVEC ÉCROU BATTU**



Filetage	Forme	Type	Diamètre (mm)	Réf	Code	CR	€ HT
15x21	Applique	A visser	12 - 15 x 21	04077	<b>051475X</b>	P74	<b>4,43</b>
15x21	Applique	A visser	14 - 15 x 21	04418	<b>051476I</b>	P74	<b>3,89</b>



**APPLIQUE MACHINE À LAVER À VISSER**

Matière : laiton - Sortie : 3/8 - 1/2 - 1/2



Forme	Filetage 2 (mm)	Filetage 3 (mm)	Réf	Code	CR	€ HT
Applique	F15x21	M15x21	04024	<b>1264371</b>	P76	<b>11,19</b>



**APPLIQUE CONFORT 1/2" - SANS ÉCROU - CHROMÉE**



Type	Diamètre (mm)	Filetage 2 (mm)	Réf	Code	CR	€ HT
À souder	15x21	15x21	07099	<b>1205365</b>	P74	<b>5,72</b>

**TUYAU D'ALIMENTATION**



**TUYAU D'ALIMENTATION MAL**



Longueur (m)	Diamètre (mm)	Réf	Code	CR	€ HT
1.5	20 x 27	08970	<b>057928A</b>	P75	<b>7,20</b>
2	20 x 27	08971	<b>062899D</b>	P75	<b>7,66</b>
2.5	20 x 27	08972	<b>057929L</b>	P75	<b>9,28</b>

► **GRILLE D'AÉRATION**

**GRILLE D'AÉRATION**



**GRILLE D'AÉRATION**

Grille à visser ou à coller carrée - Type 200 avec moustiquaire



Hauteur (mm)	Réf	Code	CR	€ HT
122	UB214	<b>065915D</b>	P75	<b>11,90</b>



**GRILLE D'AÉRATION**

Sortie d'air carrée sable à volets mobiles pour gaines Ø110 (hotte de cuisine, sèche linge)



Hauteur (mm)	Réf	Code	CR	€ HT
204	GOTB	<b>1264070</b>	P75	<b>36,52</b>

► **PRODUIT D'ENTRETIEN**

**NETTOYANT POUR PAROI DE DOUCHE**

**LEDA**

**NETTOYANT POUR PAROI DE DOUCHE LEDA NET**

1 litre - Supprime les traces de calcaire et redonne l'éclat du neuf à votre paroi



Quantité	Réf	Code	CR	€ HT
1 litre	L255900	<b>1109295</b>	P37	<b>27,00</b>

**NETTOYANT POUR ROBINETTERIE**



**NETTOYANT POUR ROBINETTERIE GROHCLEAN**

Nettoyant pour robinetterie - Vaporisateur 500 ml



Quantité	Réf	Code	CR	€ HT
500 mL	48166000	<b>1145216</b>	P01	<b>19,00</b>



BEC COL DE CYGNE UNIVERSEL

**DELABIE**  
BEC UNIVERSEL COL DE CYGNE

Avec aérateur ou brise-jet réglé à 3 l/min

Finition	Hauteur (mm)	Réf	Code	CR	€ HT
Chrome	105	960152	<b>058185T</b>	P34	<b>22,96</b>
Chrome	180	960252	<b>063939D</b>	P34	<b>30,54</b>
Chrome	185	960202	<b>058187P</b>	P34	<b>24,84</b>



**DELABIE**  
BEC UNIVERSEL COL DE CYGNE

Bec orientable sur plage - Avec brise-jet réglé à 3 l/min - Laiton massif chromé

Finition	Hauteur (mm)	Réf	Code	CR	€ HT
Chrome	130	965152	<b>339418Y</b>	P34	<b>24,36</b>
Chrome	150	965202	<b>058189L</b>	P34	<b>28,38</b>
Chrome	170	965252	<b>339421F</b>	P34	<b>32,22</b>



BEC HORIZONTAL UNIVERSEL PAR-DESSOUS

**DELABIE**  
BEC UNIVERSEL HORIZONTAL POUR ROBINETTERIE MURALE F 1/2"

Avec brise-jet réglé à 3 l/min - Laiton massif chromé

Finition	Hauteur (mm)	Longueur (mm)	Réf	Code	CR	€ HT
Chrome	120	120	940122	<b>058179F</b>	P34	<b>19,56</b>
Chrome	120	150	940152	<b>058180Q</b>	P34	<b>20,66</b>
Chrome	120	200	940202	<b>058181B</b>	P34	<b>21,74</b>
Chrome	120	250	940252	<b>339400I</b>	P34	<b>25,28</b>
Chrome	120	300	940302	<b>339402E</b>	P34	<b>26,10</b>



**DELABIE**  
BEC UNIVERSEL HORIZONTAL

Laiton massif chromé

Finition	Hauteur (mm)	Longueur (mm)	Réf	Code	CR	€ HT
Chrome	130	150	945152	<b>058183X</b>	P34	<b>25,22</b>
Chrome	130	200	945202	<b>058184I</b>	P34	<b>25,94</b>
Chrome	130	300	945302	<b>010761T</b>	P34	<b>32,87</b>



AÉRATEUR ANTI-TARTRE

**DELABIE**  
AÉRATEUR ANTI-TARTRE SANS ÉCONOMISEUR

Aérateur anti-tartre sans économiseur

Finition	Raccordement	Classe de débit	Réf	Code	CR	€ HT
Chrome 1 2	F 22/100	20 à 25 l/min	22.5P	<b>056448W</b>	P34	<b>25,71</b>
Chrome 1 2	M 24/100	20 à 25 l/min	24.5P	<b>056449H</b>	P34	<b>25,71</b>
Chrome 1 2	M 28/100	27 à 30 l/min	28.2P	<b>063945R</b>	P34	<b>20,37</b>



**DELABIE**  
AÉRATEUR ANTI-TARTRE AVEC ÉCONOMISEUR 6 LITRES

Livré avec joint bleu régulateur de débit à 6 l/min - La paire

Finition	Raccordement	Classe de débit	Réf	Code	CR	€ HT
Chrome	F 22/100	6 l/min	925622.2P	<b>1112482</b>	P34	<b>11,32</b>
Chrome	M 24/100	6 l/min	925624.2P	<b>1112484</b>	P34	<b>11,32</b>



**DELABIE**  
BRISE-JET ECO

Prérégulé à 3 l/min (Brevet Delabie) - Débit réglable de 1,5 à 6 l/min à 3 bar par l'extérieur avec une clé allen de 2,5 mm - Brise-jet sans grille - Sachet de 2 pièces

Diamètre (mm)	Réf	Code	CR	€ HT
F 22/100	922022.2P	<b>1156536</b>	P34	<b>7,99</b>
M 24/100	922024.2P	<b>1156537</b>	P34	<b>7,99</b>



**DELABIE**  
CLÉ POUR DÉMONTAGE D'AÉRATEUR UNIVERSEL

Pour F22/100, M24/100, M28/100

Réf	Code	CR	€ HT
222428	<b>1119567</b>	P34	<b>5,44</b>



TÊTE À CLAPET AVEC CROISSILLON

**DELABIE**  
TÊTE À CLAPET UNIVERSELLE AVEC CROISSILLON GAMMA G

Croissillon métallique Gamma "G" avec pastille bleue et pastille rouge - Profondeur du siège réglable de 16 à 32 mm - Le sachet d'une pièce

Finition	Diamètre (mm)	Réf	Code	CR	€ HT
Chrome	12/17	G370012	<b>021339B</b>	P34	<b>17,67</b>
Chrome	15/26	G370015	<b>011559J</b>	P34	<b>17,67</b>
Chrome	17/150	G370017	<b>021341X</b>	P34	<b>17,67</b>
Chrome	18/150	G370018	<b>011560U</b>	P34	<b>17,67</b>
Chrome	19/150	G370019	<b>011561F</b>	P34	<b>17,67</b>
Chrome	20/150	G370020	<b>011562Q</b>	P34	<b>17,67</b>
Chrome	21/150	G370021	<b>011564M</b>	P34	<b>17,67</b>



TÊTE À CLAPET NUE

**DELABIE**  
TÊTE À CLAPET NUE 1/2" LONG-LIFE

H 32 mm - P 20 à 25 mm - Pour robinetterie Jacob Delafon Champagne 2 & Plus ou Grohe - La paire

Diamètre (mm)	Réf	Code	CR	€ HT
1/2"	366815.2P	<b>143340W</b>	P34	<b>24,60</b>



TÊTE CÉRAMIQUE NUE

**DELABIE**  
TÊTE CÉRAMIQUE NUE 1/2 TOUR TÊTADISC

Sans vis ni croissillon - Tête de rechange réglable en profondeur de 21 à 26 mm - Tige crantée Ø 8 (DIN) - La paire

Diamètre (mm)	Réf	Code	CR	€ HT
15/26	367015.2P	<b>143346K</b>	P34	<b>50,30</b>



CARTOUCHE DE RÉNOVATION

**DELABIE**

**CARTOUCHE COMPLÈTE - POUR LAVABO TEMPOSTOP**

Temporisation 7 secondes

Finition	Diamètre (mm)	Réf	Code	CR	€ HT
Chrome	M1/2"	743005	<b>1168653</b>	P34	<b>36,21</b>



**DELABIE**

**CARTOUCHE COMPLÈTE - POUR LAVABO ET DOUCHE TEMPOSTOP**

Temporisation 15 secondes

Finition	Diamètre (mm)	Réf	Code	CR	€ HT
Chrome	M1/2"	743010	<b>1168654</b>	P34	<b>36,21</b>



**DELABIE**

**CARTOUCHE COMPLÈTE - POUR DOUCHE TEMPOSTOP**

À levier - Temporisation à 7 secondes

Réf	Code	CR	€ HT
743310	<b>1168655</b>	P34	<b>36,21</b>



**DELABIE**

**CARTOUCHE COMPLÈTE - POUR LAVABO TEMPOMIX**

Pour lavabo Tempomix avant 07/2017 - Temporisé 7 secondes

Réf	Code	CR	€ HT
743795	<b>1168657</b>	P34	<b>71,05</b>



**DELABIE**

**CARTOUCHE COMPLÈTE - POUR DOUCHE SPORTING**

Pour panneau Sporting douche - Temporisation 30 secondes

Réf	Code	CR	€ HT
743715	<b>1168656</b>	P34	<b>22,22</b>



**DELABIE**

**CARTOUCHE COMPLÈTE - POUR LAVABO, ÉVIER ET DOUCHE Ø 40 AVEC EMBASE AVEC LIMITEUR DE DÉBIT**

Cartouche rénovation Ø 40 mm - Avec embase - Avec limiteur de débit

Réf	Code	CR	€ HT
N009AG75	<b>2071443</b>	P34	<b>30,45</b>



DOUCHETTE

**DELABIE**

**DOUCHETTE 2 JETS M1/2" CHROMÉE**

Réf	Code	CR	€ HT
816	<b>2071645</b>	P34	<b>37,11</b>



SOUPAPE ET JOINT DE MÉCANISME

**GEBERIT**

**JOINT DE CLOCHE DE MÉCANISME**

Diamètre (mm)	Réf	Code	CR	€ HT
32 / 58	816.179.00.1	<b>061410E</b>	P07	<b>2,85</b>
32 / 63	816.418.00.1	<b>056735H</b>	P07	<b>2,38</b>
23 / 63	891.015.00.1	<b>022204A</b>	P07	<b>2,85</b>



**GEBERIT**

**JOINT D'ÉTANCHÉITÉ POUR CUVETTE / RÉSERVOIR**

Pour assurer l'étanchéité entre cuvette et réservoir

Réf	Code	CR	€ HT
888.581.00.1	<b>084904Y</b>	P07	<b>11,04</b>



**GEBERIT**

**CLOCHE COMPLÈTE**

Réf	Code	CR	€ HT
240.113.00.1	<b>057958S</b>	P07	<b>32,35</b>



**GEBERIT**

**JOINT D'ÉTANCHÉITÉ**

Joint à bascule pour réservoirs apparents - AP123, AP124 et AP130

Forme	Réf	Code	CR	€ HT
Joint	240.139.00.1	<b>1177684</b>	P07	<b>3,92</b>



BÂTI-SUPPORT

**GEBERIT**

**JOINT À LÈVRES EPDM**

Pour coude de chasse Ø 50/45 mm

Diamètre (mm)	Réf	Code	CR	€ HT
45	362.771.00.1	<b>1177680</b>	P07	<b>2,34</b>



**GEBERIT**

**JEU DE MANCHETTES POUR WC**

Adapté pour les bâtis-support Duofix et DuofixBasic L 185 Ø 45 et 90 - Avec joints et deux capuchons chromés

Diamètre (mm)	Réf	Code	CR	€ HT
45/90	152.426.46.1	<b>1264265</b>	P13	<b>22,07</b>



**■ GEBERIT**  
**COUDE D'ÉVACUATION PVC Ø 100**

Pour WC autoportant - Ø 100 mm



Réf	Code	CR	€ HT
367.002.00.1	<b>1377976</b>	P07	<b>22,03</b>

**■ GEBERIT**  
**JOINT POUR MANCHETTE PE Ø 90**

Ø Ext 105 mm - Ø Int 83 mm - Épaisseur 10 mm.



Hauteur (cm)	Diamètre (mm)	Réf	Code	CR	€ HT
1	83	387.282.00.1	<b>1659985</b>	P07	<b>4,02</b>

**MÉCANISME**

**■ GEBERIT**  
**KIT D'ÉTANCHÉITÉ GEBERIT POUR ROBINET**  
**FLOTTEUR TYPE 380**



Réf	Code	CR	€ HT
240.771.00.1	<b>1270718</b>	P11	<b>14,14</b>

**■ GEBERIT**  
**BOUTON POUSSOIR APPARENT POUR CHASSE**

Coloris : argent



Réf	Code	CR	€ HT
240.164.21.1	<b>1976264</b>	P01	<b>8,49</b>

tēreva



**Vos produits essentiels**  
**100% dispo en stock ou remboursés à 100%\***

\* Règlement complet sur tereva-direct.fr.

**BEC MÉLANGEUR**



**BEC MÉLANGEUR ATLANTA**



Finition	Hauteur (mm)	Réf	Code	CR	€ HT
Chrome	128	13076000	<b>060867L</b>	P01	<b>36,10</b>
Chrome	125	13071000	<b>053465V</b>	P01	<b>66,49</b>
Chrome	210	13070000	<b>058565N</b>	P01	<b>40,84</b>
Chrome	195	13077000	<b>058441B</b>	P01	<b>52,11</b>



**BEC MÉLANGEUR ADRIA SUPRA**

pour robinet lavabo Adria et Supra



Finition	Hauteur (mm)	Réf	Code	CR	€ HT
Chrome	155	13072000	<b>055493V</b>	P01	<b>28,70</b>
Chrome	220	13073000	<b>055495R</b>	P01	<b>39,60</b>



**BEC HORIZONTAL POUR ROBINETTERIE MURALE**  
**F 3/4**

Bec tube, mousseur - Écrou femelle 3/4" - Laiton



Finition	Hauteur (mm)	Longueur (mm)	Réf	Code	CR	€ HT
Chrome	114	150	13005000	<b>053459H</b>	P01	<b>35,30</b>
Chrome	114	300	13017000	<b>0534620</b>	P01	<b>49,32</b>



**BEC HORIZONTAL FORME U POUR**  
**ROBINETTERIE MURALE**

Bec tube évier 1/2" - Mousseur - Femelle 3/4" - Laiton chromé



Finition	Hauteur (mm)	Longueur (mm)	Réf	Code	CR	€ HT
Chrome	70	200	13028000	<b>053463Z</b>	P01	<b>37,59</b>

**MOUSSEUR UNIVERSEL**



**MOUSSEUR UNIVERSEL**

Aérateur de classe A  
Finition chromé Grohe StarLight  
Simple et rapide à installer.



Finition	Raccordement	Classe de débit	Réf	Code	CR	€ HT
Chrome	F 22/100	13,5 à 15,0 l/min	13928000	<b>078895R</b>	P08	<b>16,44</b>
Chrome	M 24/100	15 l/min	13929000	<b>078896C</b>	P07	<b>14,92</b>
Chrome	M 28/100	30 l/min	13927000	<b>084703X</b>	P01	<b>18,80</b>

TÊTE À CLAPET NUE



TÊTE À CLAPET LONG-LIFE



Diamètre (mm)	Réf	Code	CR	€ HT
1/2" 1 2	07146000	<b>046644A</b>	P01	<b>15,30</b>
3/8" 1 2	06170000	<b>046643P</b>	P01	<b>13,80</b>



CLAPET POUR TÊTE 1/2

25 joints avant 02/2006 - 25 joints après 02/2006



Diamètre (mm)	Réf	Code	CR	€ HT
1/2"	0529100M	<b>1156004</b>	P01	<b>58,77</b>

TÊTE CÉRAMIQUE NUE



TÊTE À DISQUE CÉRAMIQUE 1/2 CARBODUR



Diamètre (mm)	Réf	Code	CR	€ HT
1/2"	45346000	<b>063051L</b>	P01	<b>37,80</b>

CARTOUCHE



CARTOUCHE À DISQUE CÉRAMIQUE Ø 46 MM

Ø 46 mm



Diamètre (mm)	Réf	Code	CR	€ HT
46	46048000	<b>078917Z</b>	P01	<b>59,50</b>



CARTOUCHE À DISQUE CÉRAMIQUE À BUTÉE ÉCONOMIQUE



Diamètre (mm)	Réf	Code	CR	€ HT
35	46589000	<b>1086232</b>	P01	<b>80,00</b>
46	46588000	<b>1086231</b>	P01	<b>75,50</b>



CARTOUCHE AQUADIMMER 1/2"



Diamètre (mm)	Réf	Code	CR	€ HT
1/2"	47364000	<b>1145219</b>	P01	<b>95,00</b>



CARTOUCHE À PISTON EUROMIX AM

Pour mitigeur Euromix après 1974 et ladylux



Réf	Code	CR	€ HT
07000000	<b>053425X</b>	P01	<b>95,00</b>

LIMITEUR



LIMITEUR DE TEMPÉRATURE

Permet de réduire la température sur les mitigeurs



Finition	Réf	Code	CR	€ HT
Chrome	08791000	<b>1145204</b>	P34	<b>12,10</b>



LIMITEUR DE TEMPÉRATURE - POUR CARTOUCHE 43674



Finition	Réf	Code	CR	€ HT
Noir	46375000	<b>1145217</b>	P01	<b>10,08</b>

ÉLÉMENT THERMOSTATIQUE



ÉLÉMENT THERMOSTATIQUE 1/2 AM - POUR AUTOMATIC 2000

À cire 1/2" pour Automatic 2000 - Remplace les références 47168 et 47280



Diamètre (mm)	Réf	Code	CR	€ HT
1/2"	47450000	<b>017610K</b>	P01	<b>122,00</b>



ÉLÉMENT THERMOSTATIQUE 3/8" - POUR GROHTHERM 3000

À cire 3/8" pour Grotherm 3000 (34679, 34680, 34201) et Taron (34682)



Diamètre (mm)	Réf	Code	CR	€ HT
3/8"	47349000	<b>1145218</b>	P01	<b>129,00</b>



ÉLÉMENT THERMOSTATIQUE BI-MÉTAL

Bi-métal 1/2"



Diamètre (mm)	Réf	Code	CR	€ HT
1/2"	47010000	<b>078922C</b>	P01	<b>243,00</b>



ÉLÉMENT THERMOSTATIQUE 1/2" CIRE GROHMIX

À cire Grohmix 1/2"



Diamètre (mm)	Réf	Code	CR	€ HT
1/2"	47012000	<b>078923N</b>	P01	<b>294,49</b>

POIGNÉE MÉLANGEUR



**CROISSILLON COSTA ADRIA**

Remplace Costa



Finition	Réf	Code	CR	€ HT
Chrome	45970000	<b>077981Z</b>	P01	<b>13,30</b>



**CROISSILLON TREFLOR ATLANTA**



Finition	Diamètre (mm)	Réf	Code	CR	€ HT
Chrome	1/2"	45124000	<b>078912W</b>	P01	<b>26,61</b>



**DOUCHETTE EXTRACTIBLE - FINITION CHROMÉE**

Pour mitigeur évier ancien modèle Zédra, Europlus et Eurodisc - Finition chromée



Finition	Réf	Code	CR	€ HT
Chrome	46312IE0	<b>106703Z</b>	P11	<b>89,00</b>



**FLEXIBLE POUR DOUCHETTE EXTRACTIBLE - EVIER**

G1/2" - M15 x 100 femelle/mâle - Longueur 1500 mm



Finition	Réf	Code	CR	€ HT
Chrome	46092000	<b>076129L</b>	P01	<b>54,00</b>



**FLEXIBLE POUR DOUCHETTE EXTRACTIBLE - LAVABO ET BIDET**

G1/2" - M15 x 100 - Longueur 700 mm



Finition	Réf	Code	CR	€ HT
Chrome	46104000	<b>184419L</b>	P01	<b>51,00</b>

SUPPORT POUR BARRE DE DOUCHE



**CURSEUR POUR BARRE DE DOUCHE 25 MM**

Élément de glissement pour barre de douche Tempesta - Diamètre : 24,7 mm - Chrome éclatant et durable



Type de support	Coloris	Réf	Code	CR	€ HT
Curseur pour barre	Chrome	07659000	<b>1145203</b>	P01	<b>61,66</b>



**CURSEUR POUR BARRE DE DOUCHE**

Pour barre Ø 28 - Finition chromée



Coloris	Réf	Code	CR	€ HT
Chrome	45650IP0	<b>1145206</b>	P01	<b>61,05</b>

PIÈCE POUR MÉCANISME DE WC



**MEMBRANE POUR ROBINET FLOTTEUR**

Vendu par sachet de 10 pièces



Réf	Code	CR	€ HT
43758000	<b>1145224</b>	P01	<b>55,74</b>



**CARTOUCHE DE SOUPAPE**

Pour mécanisme WC



Réf	Code	CR	€ HT
43544000	<b>184488Q</b>	P01	<b>15,30</b>



**PROLONGATION**



Réf	Code	CR	€ HT
42689000	<b>1395408</b>	P01	<b>8,02</b>

AUTRES



**BONDE DE VIDAGE SERVO**

Soupape d'écoulement



Réf	Code	CR	€ HT
42690000	<b>1395407</b>	P01	<b>20,10</b>



**SIÈGE DE SOUPAPE SERVO**

Pour Réservoir de chasse GD 2 - Livré avec joint torique - Pour Mécanisme de chasse à commande interrompable



Réf	Code	CR	€ HT
42691000	<b>1395409</b>	P01	<b>15,80</b>



**TRAVERSE**

Traverse centrale pour RAPID SL WC



Réf	Code	CR	€ HT
42682000	<b>1395410</b>	P01	<b>9,02</b>

## ► PIÈCES DÉTACHÉES NICOLL

### BEC COL DE CYGNE UNIVERSEL



#### BEC COL DE CYGNE F 3/4" Ø 18

Ø du tube 18 mm - Avec aérateur - F 3/4"



Finition	Longueur (mm)	Réf	Code	CR	€ HT
Chrome	150	0150012	<b>069369L</b>	P76	<b>43,34</b>
Chrome	200	0150014	<b>069370W</b>	P76	<b>47,51</b>



#### BEC COL DE CYGNE F 1/2" Ø 14

Ø du tube 14 mm - Avec aérateur - F 1/2"



Finition	Longueur (mm)	Réf	Code	CR	€ HT
Chrome	150	0150015	<b>078561J</b>	P76	<b>36,43</b>
Chrome	200	0150016	<b>081323X</b>	P76	<b>40,62</b>

### BEC HORIZONTAL PAR-DESSOUS



#### BEC UNIVERSEL HORIZONTAL POUR ROBINETTERIE MURALE F 3/4" Ø 18

Par-dessous en "S" - Ø du tube 18 mm - Avec aérateur - F 3/4"



Finition	Hauteur (mm)	Longueur (mm)	Réf	Code	CR	€ HT
Chrome	200	270	0150002	<b>0693740</b>	P76	<b>43,12</b>
Chrome	200	270	0150004	<b>069375Z</b>	P76	<b>45,21</b>



#### BEC UNIVERSEL HORIZONTAL POUR ROBINETTERIE MURALE F 1/2" Ø 14

Par-dessous en "S" - Ø du tube 14 mm - Avec aérateur - F 1/2"



Finition	Longueur (mm)	Réf	Code	CR	€ HT
Chrome	150	0150009	<b>078562U</b>	P76	<b>36,16</b>
Chrome	200	0150010	<b>078563F</b>	P76	<b>38,23</b>
Chrome	250	0150031	<b>143428C</b>	P76	<b>40,29</b>
Chrome	300	0150032	<b>143429N</b>	P76	<b>41,44</b>

### TÊTE À CLAPET AVEC CROISSILLON



#### TÊTE À CLAPET UNIVERSELLE AVEC CROISSILLON RÉNOV'

Croissillon tricorne métal chromé - Profondeur du siège : 16 à 34 mm - Le sachet d'une pièce



Finition	Diamètre (mm)	Réf	Code	CR	€ HT
Chrome	12 x 17	0103001	<b>055603J</b>	P76	<b>21,20</b>
Chrome	15 x 21	0103008	<b>055611T</b>	P76	<b>20,83</b>
Chrome	17 x 150	0103002	<b>572562U</b>	P76	<b>21,20</b>
Chrome	18 x 150	0103003	<b>055605F</b>	P76	<b>21,20</b>
Chrome	19 x 150	0103004	<b>055606Q</b>	P76	<b>21,20</b>
Chrome	20 x 150	0103005	<b>055607B</b>	P76	<b>21,20</b>
Chrome	21 x 150	0103006	<b>055608M</b>	P76	<b>21,20</b>
Chrome	22 x 150	0103007	<b>055609X</b>	P76	<b>23,76</b>

### TÊTE À CLAPET NUE



#### TÊTE À CLAPET NUE AG 15 1/2" - LONG LIFE

Tête nue 15 x 21 - Profondeur du siège : 22 mm



Réf	Code	CR	€ HT
0108004	<b>036654M</b>	P76	<b>21,97</b>

### TÊTE CÉRAMIQUE NUE



#### TÊTE CÉRAMIQUE NUE 1/2 TOUR CÉRAPHOO

15 x 21 céramique - Profondeur du siège 22 mm - Ouverture 1/2 tour - Sans croisillon



Réf	Code	CR	€ HT
0121001	<b>084682A</b>	P76	<b>35,25</b>

### VIDAGE POUR BAIGNOIRE



#### BOUCHON CHAÎNETTE POUR BAIGNOIRE Ø 45 MM

Chaînette longueur 600 mm



Réf	Code	CR	€ HT
0493023	<b>514164Y</b>	P76	<b>7,63</b>

### BONDE DE LAVABO



#### CLAPET BONDE DE LAVABO

Clapet Ø 40 mm rentrant, pour bonde L3212

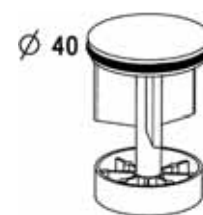

Diamètre (mm)	Réf	Code	CR	€ HT
40	0491265	<b>514225T</b>	P76	<b>16,14</b>



#### JOINTS CONIQUES Ø 32 MM

Par 2

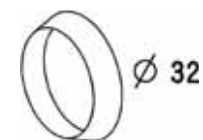

Diamètre (mm)	Réf	Code	CR	€ HT
32	0491002	<b>514126W</b>	P76	<b>4,88</b>



#### JOINT SIPHON DE LAVABO

Kit de 3 joints



Réf	Code	CR	€ HT
0497016	<b>1218547</b>	P76	<b>5,90</b>

## ► PIÈCES DÉTACHÉES NICOLL (Suite)

### BONDE D'ÉVIER



#### BOUCHON CHAÎNETTE POUR ÉVIER Ø 58 MM

Pour évier grès Ø 58 mm - Chaînette longueur 380 mm



Diamètre (mm)	Réf	Code	CR	€ HT
58	0491035	<b>514175P</b>	P76	<b>9,28</b>



#### JOINT PLAT DUO SIPHON POUR ÉVIER

Ø 40 mm - Pour raccord 1"1/2



Diamètre (mm)	Réf	Code	CR	€ HT
40	0491026	<b>514147T</b>	P76	<b>4,05</b>



#### JOINT CONIQUE Ø 40 MM

Par 2



Diamètre (mm)	Réf	Code	CR	€ HT
40	0491027	<b>514134G</b>	P76	<b>4,73</b>

### MÉCANISME DE WC



#### BAGUE ET JOINT WC Ø 125 MM



Forme	Type	Diamètre (mm)	Réf	Code	CR	€ HT
Joint	À souder	125	BJWC3	<b>373852E</b>	P76	<b>12,11</b>

### POUR WC ET SIÈGE À LA TURQUE



#### TUBE DE CHASSE POUR RÉSERVOIR CLASSIQUE TYPE CUVETTE ANGLAISE

Performance hydraulique, sûrs et sans entretien - Utilisable en rénovation ou neuf

Finition	Diamètre (mm)	Réf	Code	CR	€ HT
Blanc	32	CA1	<b>022220U</b>	P74	<b>31,14</b>



#### TUBE CHASSE SIÈGE TURQUE

Performance hydraulique, sûrs et sans entretien - Utilisable en rénovation ou neuf

Finition	Diamètre (mm)	Réf	Code	CR	€ HT
Blanc	32	TU2	<b>022221F</b>	P76	<b>28,92</b>

NC : Non communiqué

## ► PIÈCES DÉTACHÉES PRESTO

### TÊTE TEMPORISÉE DE LAVABO

#### PRESTO

##### TÊTE INTERCHANGEABLE - POUR LAVABO PRESTO 4000S

Bouton noir



Finition	Réf	Code	CR	€ HT
Noir	01023	<b>349702W</b>	P13	<b>90,11</b>

#### PRESTO

##### TÊTE INTERCHANGEABLE - POUR LAVABO PRESTO 504 EAU FROIDE



Finition	Réf	Code	CR	€ HT
Chrome	01028	<b>058046Y</b>	P11	<b>33,59</b>

#### PRESTO

##### TÊTE INTERCHANGEABLE - POUR LAVABO PRESTO 504 EAU CHAUDE



Finition	Réf	Code	CR	€ HT
Chrome	01029	<b>096589P</b>	P13	<b>33,59</b>

#### PRESTO

##### TÊTE INTERCHANGEABLE - POUR LAVABO PRESTO S EAU FROIDE

Eau froide, bleue



Finition	Réf	Code	CR	€ HT
Chrome	01030	<b>349709V</b>	P13	<b>46,80</b>

#### PRESTO

##### MAINTENANCE LAVABO - POUR TÊTE PRESTO 600 FROID

Le sachet de 5 pistons bleus complets, 5 joints toriques de bouchon, 5 cylindriques, 5 contre-pièces et 5 joints à lèvres



Réf	Code	CR	€ HT
90202	<b>091586Y</b>	P13	<b>28,37</b>

#### PRESTO

##### MAINTENANCE LAVABO OU DOUCHE - POUR PRESTO 3500 BC / BN

Le sachet de 20 joints filtres



Réf	Code	CR	€ HT
90501	<b>219655Z</b>	P13	<b>26,78</b>

### TÊTE TEMPORISÉE DE DOUCHE

#### PRESTO

##### TÊTE INTERCHANGEABLE - POUR DOUCHE PRESTO 50 / 50 TC



Finition	Réf	Code	CR	€ HT
Chrome	01010	<b>076246Y</b>	P13	<b>43,58</b>

**PRESTO**

**AMORCEUR APPLIQUE POUR PRESTO DL 300S ET DL 400S**

Avec 2 vis



	Réf	Code	CR	€ HT
	90182	<b>769127X</b>	P13	<b>23,00</b>

**PRESTO**

**CARTOUCHE 20 /35 SECONDES**



	Réf	Code	CR	€ HT
	90181	<b>773026M</b>	P01	<b>13,41</b>

**TÊTE TEMPORISÉE URINOIR / CHASSE**

**PRESTO**

**TÊTE INTERCHANGEABLE - POUR URINOIR/CHASSE PRESTO 12**

Pour urinoir/chasse Presto 12 - 507 verte 4/8"



	Réf	Code	CR	€ HT
	01027	<b>058045N</b>	P13	<b>33,59</b>

**PRESTO**

**TÊTE INTERCHANGEABLE - POUR DOUCHE/URINOIR/CHASSE PRESTO ECLAIR AS**



Finition	Réf	Code	CR	€ HT
Chrome	01007	<b>058048U</b>	P11	<b>54,09</b>

**PRESTO**

**TÊTE INTERCHANGEABLE - POUR DOUCHE/URINOIR/CHASSE PRESTO 60 / 60 TC**



Finition	Réf	Code	CR	€ HT
Chrome	01009	<b>349687N</b>	P13	<b>43,58</b>

**MÉCANISME DE WC**

**SIAMP**

**CLAPET DE SOUPAPE - POUR MÉCANISME SAUF OPTIMA**



Pour mécanisme de WC 22-33-36-42-43-45-51 - Sauf Optima

Diamètre (mm)	Réf	Code	CR	€ HT
72	34233207	<b>081223P</b>	P76	<b>4,93</b>

**SIAMP**

**CLAPET - POUR MÉCANISME OPTIMA 49 ET 50**



Diamètre (mm)	Réf	Code	CR	€ HT
72	34490507	<b>753788I</b>	P76	<b>4,48</b>

**SIAMP**

**JOINT MOUSSE - POUR CUVETTE/RÉSERVOIR**

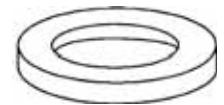

Diamètre (mm)	Réf	Code	CR	€ HT
108	34031907	<b>372233F</b>	P75	<b>5,52</b>

**SIAMP**

**JOINT DE CUVETTE POUR MÉCANISME DE CHASSE**



Joint de cuvette tous modèles de mécanismes Siamp  
- Dimensions: - Extérieur: Ø 108 mm - Intérieur: Ø 68 mm  
- Épaisseur: maxi 14 mm

Diamètre (mm)	Réf	Code	CR	€ HT
108	34031901	<b>1264398</b>	P08	<b>2,97</b>

**PIPE DE WC**

**SIAMP**

**BAGUE SERRE-JOINT**



Pour pipe ou manchette WC

Diamètre (mm)	Réf	Code	CR	€ HT
100	92500107	<b>188574I</b>	P76	<b>3,92</b>

**SIAMP**

**JOINT D'ÉTANCHÉITÉ**



Pour pipe ou manchette WC

	Réf	Code	CR	€ HT
	92500007	<b>188575T</b>	P76	<b>5,21</b>

**ABATTANT DE WC**

**SIAMP**

**FIXATIONS UNIVERSELLES - POUR ABATTANT**

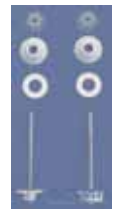

	Réf	Code	CR	€ HT
	41044020	<b>022248Q</b>	P75	<b>2,65</b>



MOUSSEUR UNIVERSEL



**AÉRATEUR FINE MAILLE CHROMÉ**

Aérateur fine maille chromé



Finition	Raccordement	Réf	Code	CR	€ HT
Chrome	F 22/100	353226	<b>540044E</b>	P74	<b>1,90</b>
Chrome	M 24/100	353227	<b>891584Q</b>	P74	<b>1,64</b>

BOUCHON AVEC CHAÎNETTE



**BOUCHON PVC NOIR AVEC CHAÎNETTE PERLÉE**

Chaînette perlée de 30 cm



Diamètre (mm)	Réf	Code	CR	€ HT
35 à 40	452206	<b>021247D</b>	P76	<b>5,28</b>
39 à 43	453506	<b>037526K</b>	P76	<b>5,63</b>
40 à 45	452306	<b>0212480</b>	P76	<b>5,46</b>
45 à 50	452406	<b>021249Z</b>	P76	<b>5,24</b>
47 à 52	452506	<b>021250K</b>	P76	<b>5,34</b>
49 à 53	452606	<b>021251V</b>	P76	<b>5,53</b>
52 à 55	452706	<b>021252G</b>	P76	<b>5,65</b>
55 à 58	452806	<b>021253R</b>	P76	<b>5,78</b>
60 à 65	453206	<b>037549D</b>	P76	<b>6,99</b>
65 à 70	453006	<b>021255N</b>	P76	<b>6,40</b>

BOUCHON AVEC CHAÎNETTE ET BORNE D'ATTACHE



**BOUCHON DE VIDANGE MONTÉ AVEC CHAÎNETTE**

Chaînette perlée de 30 cm et borne attache



Diamètre (mm)	Réf	Code	CR	€ HT
25 à 30	454006	<b>143502K</b>	P76	<b>6,82</b>
30 à 35	454106	<b>143503V</b>	P76	<b>6,99</b>
35 à 40	454206	<b>143504G</b>	P76	<b>6,40</b>
40 à 45	455306	<b>143505R</b>	P76	<b>6,63</b>
45 à 50	454406	<b>143506C</b>	P76	<b>6,71</b>
47 à 52	454506	<b>143507N</b>	P76	<b>6,78</b>
49 à 53	454606	<b>143508Y</b>	P76	<b>7,13</b>
52 à 55	454706	<b>143509J</b>	P76	<b>7,88</b>
55 à 58	454806	<b>143510U</b>	P76	<b>7,34</b>
57 à 61	454906	<b>143511F</b>	P76	<b>7,69</b>
65 à 70	455006	<b>143512Q</b>	P76	<b>8,78</b>

CLAPET POUR TÊTE DE MÉLANGEUR



**CLAPET PERCÉ NÉOPAN EPDM**

Pour tête de robinet - Sachet de 25 - Pour eau froide sanitaire, air, acides non oxydants, ozone



Dimensions (mm)	Réf	Code	CR	€ HT
14 x 5	551203	<b>143457J</b>	P76	<b>10,13</b>
15 x 5	551303	<b>143458U</b>	P76	<b>10,94</b>
16 x 5	551403	<b>143459F</b>	P76	<b>10,54</b>
17 x 5	551503	<b>143460Q</b>	P76	<b>11,59</b>
18 x 5	551603	<b>143461B</b>	P76	<b>12,75</b>
13 x 4	591303	<b>037598W</b>	P76	<b>7,49</b>

JOINT TORIQUE



**JOINT TORIQUE CAOUTCHOUC NITRILE**

Pour tête de robinet - Pour eau, huiles minérales, lubrifiants



Modèle	Diamètre (mm)	Réf	Code	CR	€ HT
N°6	7,2 x 1,9 x 11	181604	<b>340066C</b>	P76	<b>4,71</b>
N°6A	8 x 1,9 x 11,8	181704	<b>143521L</b>	P76	<b>5,06</b>
N°7	8,9 x 1,9 x 12,7	181804	<b>143522W</b>	P76	<b>4,85</b>
N°8	8,9 x 2,7 x 14,3	181904	<b>143523H</b>	P76	<b>5,59</b>
N°11	13,6 x 2,7 x 19	182204	<b>1435260</b>	P76	<b>6,25</b>
N°13	16,9 x 2,7 x 22,3	182404	<b>037487X</b>	P76	<b>7,21</b>
N°15	18,3 x 3,6 x 25,5	182604	<b>143527Z</b>	P76	<b>7,38</b>
N°16	19,8 x 3,6 x 27	182704	<b>143528K</b>	P76	<b>7,94</b>
N°17	21,3 x 3,6 x 28,5	182804	<b>143529V</b>	P76	<b>8,22</b>

JOINT POUR MÉCANISME WC



**JOINT MOUSSE FOND DE CUVE**

Type MPMP - Mousse alvéolée



Dimensions (mm)	Epaisseur (mm)	Réf	Code	CR	€ HT
110 x 70	16	418025	<b>994426S</b>	P76	<b>5,97</b>
92 x 59	7	418022	<b>994377Z</b>	P76	<b>3,90</b>



**JOINT DE SOUPAPE DE MÉCANISME DE CHASSE**



Dimensions (mm)	Epaisseur (mm)	Réf	Code	CR	€ HT
25 x 65	4	413111	<b>037504C</b>	P76	<b>3,63</b>
43 x 70	4	418012	<b>9943760</b>	P76	<b>5,13</b>
5 x 66	5	412911	<b>037516E</b>	P76	<b>3,63</b>
22 x 75	2	413311	<b>037519L</b>	P76	<b>3,63</b>
72 x 24	4	414012	<b>037500K</b>	P76	<b>4,87</b>
30 x 72		23013851	<b>108001T</b>	P76	<b>2,28</b>

JOINT POUR CUVETTE WC INDÉPENDANTE



**RACCORD SIRIUS POUR CUVETTE**



Dimensions (mm)	Diamètre (mm)	Réf	Code	CR	€ HT
69	36 à 44	405507	<b>340038G</b>	P76	<b>4,75</b>
65	28 à 37	405407	<b>017076M</b>	P76	<b>4,49</b>

## ► PIÈCES DÉTACHÉES WATTS - PORQUET - GRIPP (Suite)



### CÔNE D'ALIMENTATION WC

Dimensions (mm)	Type	Coloris	Réf	Code	CR	€ HT
30x60	Caoutchouc blanc	Blanc	23014006	<b>017051X</b>	P76	<b>2,44</b>
30x65	Caoutchouc para	Para	23014002	<b>071344A</b>	P76	<b>5,53</b>
35x65	Caoutchouc para	Para	23014003	<b>071345L</b>	P76	<b>5,53</b>

## ► PIÈCES DÉTACHÉES WATTS

### JOINT POUR MÉCANISME WC



#### JOINT MPMP CAOUTCHOUC PARA 25X65

Pour mécanisme de marque MPMP - 25 X 65 mm.  
épaisseur 3,7 mm



Epaisseur (mm)	Diamètre (mm)	Réf	Code	CR	€ HT
3,7	25 x 65	23013723	<b>2866689</b>	P48	<b>1,33</b>



#### JOINT WC MOUSSE MPMP

Diamètre (mm)	Réf	Code	CR	€ HT
59 x 92 x 8	23013654	<b>2866691</b>	P48	<b>1,83</b>
70 x 110 x 15	23013652	<b>2866690</b>	P48	<b>3,81</b>

## JOINTS



#### CÔNE BOMBÉ

En caoutchouc naturel à utiliser avec de l'eau froide



Diamètre (mm)	Réf	Code	CR	€ HT
30 x 60	998513	<b>2866696</b>	P48	<b>3,26</b>
30 x 65	998813	<b>2866697</b>	P48	<b>5,89</b>
35 x 65	998915	<b>2866698</b>	P48	<b>5,89</b>

## ► PIÈCES DÉTACHÉES RIQUIER

### AÉRATEUR ANTI-TARTRE



#### AÉRATEUR NF IB

Mâle 24/100  
Débit à 3 bars : 20-25 l/mn



Finition	Classe de débit	Code	CR	€ HT
Chrome	20 à 25 l/min	<b>2866651</b>	P74	<b>3,39</b>

## ► PIÈCES DÉTACHÉES ROCA

### POUR WC



#### MÉCANISME SEUL POUR WC VICTORIA

Chasse : 3,6 L - Alimentation : latérale



type	Réf	Code	CR	€ HT
Mécanisme seul	A822853101	<b>NC</b>	-	-

### POUR ROBINETTERIE



#### LOT DE 2 TÊTES À BAGUES MEDIO 1/2 TOUR CÉRAMIQUE

Tête à bagues demi-tour en céramique Medio - Livré par 2 pièces



Diamètre (mm)	Réf	Code	CR	€ HT
90	A525092709	<b>NC</b>	-	-



# tereva-direct.fr

Une livraison adaptée  
à vos besoins



Commande  
prête en 10 min,  
pas une de plus !



Livraison  
urgente  
J+1 avant 9h



Livraison  
standard  
24h à 48h



Livraison  
personnalisée

SEULEMENT CHEZ TÈRÈVA !

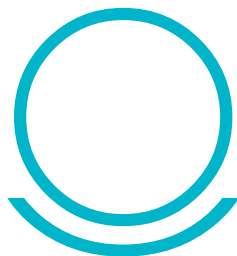

# AQUANCE

des envies, une salle de bains

## NOUVELLE GAMME DE WC SANS BRIDE **ARBO**



**PACK WC CARÉNÉ SANS BRIDE**  
Réf. ARBO 16001  
Code-C 39016001 / Code-T 3080737



**PACK CUVETTE SUSPENDUE  
CARÉNÉE SANS BRIDE**  
Réf. ARBO 16019  
Code-C 39016019 / Code-T 3080738

### La technologie sans bride ARBO, la solution propreté !

Traditionnellement, les cuvettes WC sont équipées d'un repli périphérique assurant la distribution d'eau autour de la cuvette. Cependant, peu accessible au nettoyage, ce repli peut, au fil des ans, constituer un refuge pour les germes et les salissures. Grâce à leur technologie sans bride, ces cuvettes ARBO offrent une meilleure hygiène tout en simplifiant le nettoyage.

#### Le fonctionnement est simple :

L'eau sous pression est expulsée de l'orifice central, permettant ainsi l'évacuation des matières et de deux orifices latéraux qui canalisent le flux vers l'avant de la cuvette le long d'un léger rebord périphérique, assurant un rinçage de l'ensemble de sa surface intérieure.

#### Les avantages sont nombreux :

**Design** : La suppression de la bride offre à la cuvette une surface lisse, épurée et un look plus moderne.

**Hygiène** : Les aspérités sont réduites et ne laissent pas de recoins où se loger pour les germes.

**Entretien** : Toutes les parties de la cuvette sont accessibles d'un simple coup d'éponge ce qui facilite grandement le nettoyage et assure une propreté optimale. De plus, la puissance de chasse améliorée offre un meilleur rinçage à chaque passage.





Consultez votre Agence ou  
[tereva-direct.fr](http://tereva-direct.fr) pour connaître la  
disponibilité des produits  
ou vos prix nets\*

\*ouverture de compte obligatoire



# GÉNÉRATEURS GÉNIE CLIMATIQUE

Chaudière.....	236
Pompe à chaleur .....	283
Biomasse.....	308
Solaire.....	315



# Chaudière

Chaudière murale.....	237
Chaudière sol.....	262
Brûleur .....	281
Traitement des condensats.....	282



Consultez votre Agence ou  
[tereva-direct.fr](http://tereva-direct.fr) pour connaître la  
disponibilité des produits  
ou vos prix nets\*

\*ouverture de compte obligatoire

ATLANTIC CONDENSATION



**CHAUDIÈRE NAEMA 2 : CHAUFFAGE SEUL**

Gamme de chaudière murale qui s'adapte à tous les besoins de rénovation



Dimensions (H x l x P) (mm)	Modèle	Puissance (kW)	Raccord fumée	Classe énergétique	Diamètre sortie fumées (mm)	Réf	Eco-part.	Code	CR	€ HT
714 x 400 x 308	NAEMA 2 12 CDS HZ	12	Ventouse horizontale	A	60/100	021240/074283/074286/074255	5,00	<b>2328031</b>	P20	<b>2455,00</b>
714 x 400 x 308	NAEMA 2 20 CDS HZ	20	Ventouse horizontale	A	60/100	021241/074283/074286/074255	5,00	<b>2328032</b>	P20	<b>2570,00</b>



**CHAUDIÈRE NAEMA 2 : ECS PAR MICRO-ACCUMULATION**



Dimensions (H x l x P) (mm)	Modèle	Puissance (kW)	Raccord fumée	Classe énergétique	Débit d'eau chaude (l/min)	Diamètre sortie fumées (mm)	Réf	Eco-part.	Code	CR	€ HT
714 x 400 x 316	Naema 2 micro 25	25	Ventouse horizontale	A / A	12.3	60/100	021242/074284/074287/074255	5,00	<b>2328028</b>	P22	<b>2660,00</b>
714 x 400 x 316	Naema 2 micro 35	35	Ventouse horizontale	A / A	17.9	60/100	021244/074284/074287/074255	5,00	<b>2328030</b>	P20	<b>3219,00</b>
714 x 400 x 316	Naema 2 micro 30	30	Ventouse horizontale	A / A	15.2	60/100	021243/074284/074287/074255	5,00	<b>2328029</b>	P20	<b>3043,00</b>



**CHAUDIÈRE NAEMA 2 DUO : CHAUFFAGE ET ECS ACCUMULÉE**

Une nouvelle régulation pour plus de facilité de paramétrage  
Siphon eau translucide pour un contrôle visuel aisé.

Fiabilité :

Garantie jusqu'à 3 ans pièces et 1 an MO (voir conditions générales)  
Un maximum de fiabilité avec des composants éprouvés, des ballons et un corps de chauffe inox garantie 5 ans  
Une fabrication française

Connectivité :

Plus de contrôle pour le particulier grâce à l'application Atlantic Cozytouch  
Gain de temps pour les professionnels : connectées avec l'application Atlantic Service Pro  
Gestion du confort à distance avec les interopérabilités DeltaDore et Somfy



Dimensions (H x l x P) (mm)	Modèle	Puissance (kW)	Raccord fumée	Classe énergétique	Débit d'eau chaude (l/min)	Diamètre sortie fumées (mm)	Réf	Eco-part.	Code	CR	€ HT
898 x 600 x 490	Naema 2 Duo 25 VH	25	Ventouse horizontale	A / A	16	60/100	021247+074285+074330+021231+	5,00	<b>2943278</b>	P05	<b>3759,00</b>
898 x 600 x 490	Naema 2 Duo 30 VH	30	Ventouse horizontale	A / A	18.3	60/100	021245+074285+074330+021231+	5,00	<b>2943276</b>	P05	<b>3702,00</b>
898 x 600 x 490	Naema 2 Duo 35 VH	35	Ventouse horizontale	A / B	20.3	60/100	021246+074285+074330+021231+	5,00	<b>2943277</b>	P05	<b>4466,00</b>

ATLANTIC ACCESSOIRES



**KIT DE GESTION 1 ZONE HT + 1 ZONE BT**

Modèle	Applications	Circuit	Réf	Code	CR	€ HT
NAEMA 2	Chaudière	1 zone + 1 zone	074211	<b>1407885</b>	P07	<b>1356,00</b>



**COMMANDE D'AMBIANCE NAVILINK**

Commande d'ambiance Navilink - Disponible en version filaire ou radio  
Affichage rétroéclairé  
Mesure et affichage de la température ambiante  
Correction et pilotage de la température d'ambiance  
Programmation hebdomadaire  
Fonction « absence »



Dimensions (mm)	Modèle	Programmation	type	Alimentation	Applications	Réf	Eco-part.	Code	CR	€ HT
135 x 155 x 200	Navilink H58	Horaire	Radio	A piles	Gamme Naema	074207	0,12	<b>1407904</b>	P07	<b>237,00</b>



**THERMOSTAT D'AMBIANCE SIMPLE**

Dimensions (mm)	Modèle	Plage de réglage	Programmation	type	Alimentation	Applications	Réf	Eco-part.	Code	CR	€ HT
152 x 152 x 142	Thermostat simple	5 à 30°C	Horaire	Filaire	On/Off	Gamme Naema	072121	0,12	<b>1407905</b>	P07	<b>38,00</b>



**SONDE EXTÉRIEURE FILAIRE**



Dimensions (mm)	Modèle	Applications	Réf	Eco-part.	Code	CR	€ HT
86 x 86 x 143	Naema	Sonde de température extérieure	074203	0,02	<b>1409619</b>	P07	<b>46,00</b>



**KIT PROPANE NAEMA 2**

Modèle	Réf	Code	CR	€ HT
Kit propane 12	074408	<b>2307691</b>	Z00	<b>1,00</b>
Kit Propane 20/25	074409	<b>2307692</b>	Z00	<b>1,00</b>



**KIT PROPANE NAIÀ 2 DUO / NAEMA 2 DUO**

Modèle	Réf	Code	CR	€ HT
Kit propane 25	074412	<b>2943260</b>	P01	<b>1,00</b>
Kit propane 30	074413	<b>2943261</b>	P05	<b>1,00</b>
Kit propane 35	074414	<b>2943262</b>	P05	<b>1,00</b>



**KIT DE REMPLACEMENT CHAFF. NECTRA**



Modèle	Applications	Réf	Code	CR	€ HT
Chaffoteaux Nectra	Remplacement	074398	<b>1791596</b>	P05	<b>23,00</b>



**KIT DE REMPLACEMENT ELM (DOS GA 6)**



Modèle	Applications	Réf	Code	CR	€ HT
DOS GA6	Remplacement	074397	<b>1791597</b>	P05	<b>23,00</b>



**KIT FLEXIBLE DE REMPLACEMENT**



Modèle	Applications	Réf	Code	CR	€ HT
Universel	Remplacement	074393	<b>1791599</b>	P05	<b>113,00</b>



**KIT DE REMPLACEMENT SD**



Modèle	Applications	Réf	Code	CR	€ HT
Saunier Duval	Remplacement	074396	<b>1791595</b>	P05	<b>23,00</b>



**DOSSERET ÉCARTEMENT 400 MM**



Applications	Réf	Code	CR	€ HT
Gamme Naema	074275	<b>1407886</b>	P05	<b>106,00</b>

**tereva-direct.fr**  
Une livraison adaptée à vos besoins

Commande prête en 10 min, pas une de plus !

Livraison urgente J+1 avant 9h

Livraison standard 24h à 48h

Livraison personnalisée

SEULEMENT CHEZ TÈRÈVA!



AUER ELECTRIQUE



CHAUDIÈRE ÉLECTRIQUE GIALIX MT CONFORT +

Dimensions (H x l x P) (mm)	Modèle	Puissance (kW)	Alimentation	Classe énergétique	Réf	Eco-part.	Code	CR	€ HT
500 x 340 x 280	6 MT Confort +	6	Monophasé	D	132634	1,67	<b>1312659</b>	P04	<b>2124,00</b>
500 x 340 x 280	12 MT Confort +	12	Monophasé	D	132633	1,67	<b>1312658</b>	P04	<b>2711,00</b>
500 x 340 x 280	12 MT Confort +	12	Triphasé	D	132638	1,67	<b>1312663</b>	P02	<b>2711,00</b>
500 x 340 x 280	16 MT Confort +	16	Triphasé	D	132639	1,67	<b>1312664</b>	P07	<b>2768,00</b>



CHAUDIÈRE ÉLECTRIQUE GIALIX MA CONFORT +

Dimensions (H x l x P) (mm)	Modèle	Puissance (kW)	Alimentation	Classe énergétique	Réf	Eco-part.	Code	CR	€ HT
620 x 405 x 280	24 MA Confort +	24	Triphasé	D	132616	1,67	<b>1312656</b>	P07	<b>3268,00</b>



CHAUDIÈRE ÉLECTRIQUE GIALIX MT - 2 CIRCUITS CONFORT +

Dimensions (H x l x P) (mm)	Modèle	Puissance (kW)	Alimentation	Classe énergétique	Réf	Eco-part.	Code	CR	€ HT
620 x 405 x 285	12 Confort + 2 circuits	12	Monophasé	D	132635	1,67	<b>1312660</b>	P07	<b>3161,00</b>



CHAUDIÈRE ÉLECTRIQUE GIALIX MT

Dimensions (H x l x P) (mm)	Modèle	Puissance (kW)	Alimentation	Classe énergétique	Réf	Eco-part.	Code	CR	€ HT
500 x 340 x 280	12 MT	12	Monophasé	D	132631	1,67	<b>1312657</b>	P04	<b>2512,00</b>
500 x 340 x 280	12 MT	12	Triphasé	D	132636	1,67	<b>1312661</b>	P02	<b>2512,00</b>
500 x 340 x 280	16 MT	16	Triphasé	D	132637	1,67	<b>1312662</b>	P07	<b>2626,00</b>



AUER ACCESSOIRES



THERMOSTAT D'AMBIANCE

Modèle	Type	Applications	Coloris	Réf	Code	CR	€ HT
Thermostat TA	Thermostat d'ambiance	Chaudière Gialix	Blanc	710043	<b>069617J</b>	P07	<b>34,00</b>
Thermostat TH	Thermostat d'ambiance avec horloge	Chaudière Gialix	Blanc	710044	<b>069618U</b>	P07	<b>257,00</b>



SONDE ECS GIALIX

Modèle	Applications	Réf	Code	CR	€ HT
GIALIX	Sonde de température ECS	710029	<b>1009097</b>	P07	<b>66,00</b>



**MODULE HYDRAULIQUE THORIX EVOLUTION**



Modèle	Applications	Circuit	Réf	Code	CR	€ HT
THORIX EVOLUTION 1C	Pompe à chaleur	1 circuit	411002	<b>3895541</b>	P01	<b>1156,00</b>
THORIX EVOLUTION 2C	Pompe à chaleur	2 circuits	411003	<b>1261892</b>	P01	<b>1338,00</b>

**CHAFFOTEAUX ET MAURY CONDENSATION**



**CHAUDIÈRE MIRA C GREEN LINK : ECS PAR MICRO-ACCUMULATION**

Chaudière murale mixte à condensation à micro-accumulation Mira C Green Ultra.  
Echangeur Spin Tech Chaffoteaux.  
Conception monovolume.  
Ultracompacte : 40 cm de large.  
Pilotage à distance avec ChaffoLink.



Dimensions (H x l x P) (mm)		Modèle	Puissance (kW)	Raccord fumée	Classe énergétique	Débit d'eau chaude (l/min)	Diamètre sortie fumées (mm)	Réf	Eco-part.	Code	CR	€ HT
745 x 400 x 319		MIRA C GREEN ULTRA 25 3CEP	25	Ventouse	A / A	12.4	80/125	3310604	5,00	<b>2901729</b>	P72	<b>2249,85</b>



**CORPS CHAUDIÈRE SERELIA GREENLINK : ECS PAR MINI-ACCUMULATION - 15 L**



Modèle	Puissance (kW)	Raccord fumée	Classe énergétique	Débit d'eau chaude (l/min)	Diamètre sortie fumées (mm)	Réf	Eco-part.	Code	CR	€ HT
Serelia Green Link 25	25	Ventouse	A+ / A	14	60/100	3310600	5,00	<b>2888174</b>	-	-



**CORPS CHAUDIÈRE NIAGARA C GREENLINK : ECS PAR ACCUMULATION - 40 L**



Modèle	Puissance (kW)	Raccord fumée	Classe énergétique	Débit d'eau chaude (l/min)	Diamètre sortie fumées (mm)	Réf	Eco-part.	Code	CR	€ HT
Niagara C Green Link 25	25	Ventouse	A+ / A	18.8	60/100	3310607	5,00	<b>2888161</b>	P04	<b>3330,15</b>

**CHAFFOTEAUX ET MAURY BASSE TEMPÉRATURE**



**CORPS CHAUDIÈRE MIRA C NOX : ECS PAR MICRO-ACCUMULATION**

Chaudière murale mixte basse température.  
Largeur 40 cm.  
Compatible ChaffoLink, solution de pilotage à distance via smartphone, tablette ou PC.



Dimensions (H x l x P) (mm)		Modèle	Puissance (kW)	Raccord fumée	Classe énergétique	Débit d'eau chaude (l/min)	Diamètre sortie fumées (mm)	Réf	Eco-part.	Code	CR	€ HT
745 x 400 x 319		Mira C nox 25 CF	25	Cheminée	C / B	12.2	125	3310633	5,00	<b>2888169</b>	P04	<b>1819,85</b>
745 x 400 x 319		Mira C nox 24 VMC	24	VMC	C / B	12.2	125	3310632	5,00	<b>2888168</b>	P04	<b>1864,85</b>



**CORPS CHAUDIÈRE URBIA NOX 24 KW : ECS PAR MICRO-ACCUMULATION**

Chaudière murale mixte basse température.  
Largeur 44 cm.  
Ballon intégré de 4 litres.  
Compatible ChaffoLink, solution de pilotage à distance via smartphone, tablette ou PC.



Dimensions (H x l x P) (mm)		Modèle	Puissance (kW)	Raccord fumée	Classe énergétique	Débit d'eau chaude (l/min)	Diamètre sortie fumées (mm)	Réf	Eco-part.	Code	CR	€ HT
745 x 440 x 387		Urbia nox 24 VMC	24	VMC	C / B	12.2	125	3310628	5,00	<b>2888176</b>	P04	<b>2069,83</b>



### CORPS CHAUDIÈRE NIAGARA C NOX : ECS PAR BALLON INTÉGRÉ - 2 X 20 L

Modèle	Puissance (kW)	Raccord fumée	Classe énergétique	Débit d'eau chaude (l/min)	Diamètre sortie fumées (mm)	Réf	Eco-part.	Code	CR	€ HT
Niagara C Nox 25 VMC	25	VMC	C / B	18.7	130	3310571	5,00	<b>2888164</b>	P04	<b>2814,77</b>
Niagara C Nox 25 CF	24	Cheminée	C / B	18.7	125	3310570	5,00	<b>2888163</b>	P04	<b>2784,78</b>



### CORPS CHAUDIÈRE INOA NOX : ECS PAR MICRO-ACCUMULATION

Dimensions (H x l x P) (mm)	Modèle	Puissance (kW)	Raccord fumée	Classe énergétique	Débit d'eau chaude (l/min)	Diamètre sortie fumées (mm)	Réf	Eco-part.	Code	CR	€ HT
754 x 440 x 319	Inoa nox shunt 25 CF	25	Cheminée	C / B	12.2	125	3310634	5,00	<b>2888167</b>	P04	<b>1698,87</b>
754 x 440 x 319	Inoa nox 25 CF	25	Cheminée	C / B	12.2	125	3310636	5,00	<b>2888166</b>	P04	<b>1714,86</b>
754 x 440 x 319	Inoa nox 24 VMC	24	VMC	C / B	12.2	125	3310635	5,00	<b>2888165</b>	P04	<b>1754,86</b>

## CHAFFOTEAUX ET MAURY ACCESSOIRES



### BALLON CELECTIC CDZ : Ø 560 MM

Dimensions (H x l x P) (mm)	Installation	Modèle	Poids (kg)	Classe énergétique	Réf	Eco-part.	Code	CR	€ HT
844 x 560 x 560	Murale / Au sol	CELECTIC 80 CDZ CHX - EU 2	33	C	3070575	5,00	<b>2901646</b>	P72	<b>900,54</b>
987 x 560 x 560	Murale / Au sol	CELECTIC 100 CDZ CHX - EU 2	38	C	3070577	5,00	<b>2901647</b>	P72	<b>1000,04</b>
1270 x 560 x 560	Murale / Au sol	CELECTIC 150 CDZ CHX - EU 2	54	C	3070573	5,00	<b>2901648</b>	P72	<b>1174,18</b>



### MODULE 2 ZONES MCD IV EVO II

Module hydraulique

2 zones chauffage multi-températures avec vanne mélangeuse



Modèle	Applications	Circuit	Réf	Eco-part.	Code	CR	€ HT
Evo	Chaudière	2 zones	3319187	0,12	<b>2901726</b>	P72	<b>1179,15</b>



### PROGRAMMATEUR EXPERT CONTROL

Commande à distance avec sonde d'ambiance intégrée Expert Control RT.



Dimensions (mm)	Modèle	Plage de réglage	Programmation	type	Alimentation	Applications	Réf	Eco-part.	Code	CR	€ HT
96 x 16 x 134	Expert control	10-30°C	Journalière / Hebdomadaire	Filaire	Filaire	Chauffage/Modules hydrauliques/ Préparateurs solaires	3318870	0,12	<b>2266239</b>	P01	<b>166,96</b>



### THERMOSTAT EASY CONTROL



Dimensions (mm)	Modèle	Plage de réglage	Programmation	Type	Alimentation	Applications	Réf	Eco-part.	Code	CR	€ HT
89 x 133 x 26	Easy Control	0 - 35°C	Journalière ou hebdomadaire	Filaire	A piles	Chaudière	3318601	0,12	<b>2901684</b>	P72	<b>127,39</b>
89 x 133 x 26	Easy Control	0 - 35°C	Journalière ou hebdomadaire	Filaire	A piles	Chaudière	3318602	0,12	<b>2901704</b>	P72	<b>231,87</b>



### KIT DÉPART VENTOUSE Ø 60/100 - Ø 85/125 CONDENSATION

Kit départ vertical avec récupérateur Ø80/125  
Pour chaudière gaz à condensation  
Sortie horizontale



Modèle	Diamètre 1 (mm)	Diamètre 2 (mm)	Réf	Code	CR	€ HT
Kit départ ventouse vertical	80	125	3318095	<b>2266232</b>	P01	<b>78,98</b>



### SONDE EXTÉRIEURE SANS FIL

Système de régulation  
Mesure la température extérieure  
Portée radio entre la sonde extérieure sans fil et le récepteur : 300 mètres en champ libre



Dimensions (mm)	Modèle	Alimentation	Applications	Réf	Eco-part.	Code	CR	€ HT
1020 x 540 x 200	Extérieur	Radio	Pompes à chaleur et chaudières	3319091	0,02	<b>2901721</b>	P72	<b>72,64</b>



### SONDE EXTÉRIEURE FILAIRE

Sonde extérieure filaire. Mesure la température extérieure.



Dimensions (mm)	Modèle	Applications	Réf	Eco-part.	Code	CR	€ HT
75 x 53 x 58	3318599	Sonde de température extérieure	3318599	0,02	<b>2266237</b>	P01	<b>36,98</b>



### RÉCEPTEUR SONDE EXTÉRIEURE SANS FIL

Système de régulation  
Récepteur analogique pour sonde extérieure sans fil



Dimensions (mm)	Modèle	Alimentation	Applications	Réf	Eco-part.	Code	CR	€ HT
900 x 400 x 380	Extérieur	Radio	Pompes à chaleur et chaudières	3319093	0,02	<b>2901722</b>	P72	<b>79,60</b>



### EXPERT CONTROL LINK : CHAFFOLINK



Dimensions (mm)	Modèle	Type	Applications	Coloris	Réf	Eco-part.	Code	CR	€ HT
96 x 124 x 37	Expert Control Link	Filaire	Chaudière / Pompe à chaleur	Blanc	3318992	0,12	<b>2901723</b>	P72	<b>368,16</b>



**PASSERELLE WIFI LINK : CHAFFOLINK**

Dimensions (mm)	Modèle	Applications	Coloris	Réf	Eco-part.	Code	CR	€ HT
80 x 120 x 23,3	Chaffolink	Chaudière / Pompe à chaleur	Blanc	3319090	0,12	<b>2901719</b>	P72	<b>137,88</b>



**KIT VENTOUSE HORIZONTALE Ø 60/100 - CONDENSATION**

Kit départ horizontal - terminal horizontal  
Diamètre : 60/100 Gaz

Longueur (mm)	Modèle	Diamètre extérieur (mm)	Diamètre intérieur (mm)	Réf	Code	CR	€ HT
1000	Horizontal	60	100	3318635	<b>2266238</b>	P01	<b>94,00</b>



**ADAPTATEUR Ø80/125 VERS Ø 60/100 - CONDENSATION**

Réduction Ø80/125 vers Ø60/100  
Nécessaire pour Pharos Green, Pharos Zelios, Pharos OPTI et OPTI C  
LDE : 0,3m

Réf	Code	CR	€ HT
3318200	<b>2901707</b>	P72	<b>43,79</b>



**ROSACE DE FINITION Ø 100**

Accessoire pour chauffe-bain gaz  
Rosace de finition  
Ø100 mm

Réf	Code	CR	€ HT
3318016	<b>2901702</b>	P72	<b>12,95</b>



**CADRE ÉCARTEUR ALIX INOA GREEN ULTRA/LINK : 55 MM**

Accessoire pour chaudière  
Cadre écarteur Inoa / Mira C Ultra et Link  
55 mm

Applications	Réf	Code	CR	€ HT
Chaudière gaz	3678411	<b>2901694</b>	P72	<b>44,75</b>



**KIT DE REMPLACEMENT EASY INSTAL ULTRA/LINK INOA/MIRA C/TALIA**

Accessoire pour chaudière  
Easy install. Ultra/Link



Modèle	Applications	Réf	Code	CR	€ HT
Ultra/Link Inoa/Mira C/Talia	Remplacement Nectra/ Calydra/Centora	3318918	<b>2901724</b>	P72	<b>146,27</b>
Ultra/Link Inoa/Mira C/Talia	Remplacement Saunier Duval	3318919	<b>2901725</b>	P72	<b>188,06</b>



**BARRETTE DE ROBINETTERIE ULTRA/LINK**

Barrette de robinetterie pour Ultra/Link Inoa/Mira C/Talia

Modèle	Réf	Code	CR	€ HT
Ultra/Link	3678358	<b>2901706</b>	P72	<b>146,27</b>



**BARRETTE DE ROBINETTERIE SERELIA LINK**

Barrette de robinetterie : Serelia Link



Modèle	Applications	Réf	Code	CR	€ HT
Serelia Link	Première installation	3319216	<b>2901710</b>	-	-



**DOUILLES 1ÈRE INSTALLATION URBIA/SERELIA ULTRA/LINK**

Douilles 1ère installation sans montage du cadre écarteur : Urbia/Serelia Ultra/Link

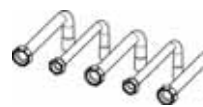

Modèle	Applications	Réf	Code	CR	€ HT
Urbia/Serelia Ultra/Link	Première installation	3319207	<b>2901696</b>	-	-



**DOUILLES ULTRA/LINK**

Douilles 1ère installation sans montage du cadre écarteur pour Ultra/Link Inoa/Mira C/Talia

Modèle	Applications	Réf	Code	CR	€ HT
Ultra/Link	Première installation	3318256	<b>2901705</b>	P72	<b>41,80</b>



**KIT TRANSFORMATION: PROPANE GREEN 12 À 25**

Accessoire pour l'installation d'une chaudière  
Kit transformation gaz naturel > Propane Green Pharos Opti C 30 kW

Réf	Code	CR	€ HT
3318999	<b>2901688</b>	P72	<b>17,91</b>

# Click & Collect

SEULEMENT CHEZ TÊRÉVA !

JE COMMANDE

SUR [tereva-direct.fr](http://tereva-direct.fr)

10 MIN. APRÈS,

JE RETIRE MA COMMANDE  
DANS L'AGENCE SÉLECTIONNÉE

PRIORITÉ

JE SUIS PRIORITAIRE  
À LA CAISSE

CHAPPÉE CONDENSATION



CHAUDIÈRE LUNA PLATINUM + HTE : CHAUFFAGE SEUL



Dimensions (H x l x P) (mm)	Modèle	Puissance (kW)	Raccord fumée	Classe énergétique	Diamètre sortie fumées (mm)	Réf	Eco-part.	Code	CR	€ HT
763 x 450 x 345	LUNA PLATINUM + 1.12 HTE H	12	Ventouse horizontale	A	60/100	7629148	5,02	<b>1272769</b>	P17	<b>2672,00</b>
763 x 450 x 345	LUNA PLATINUM + 1.12 HTE V	12	Ventouse verticale	A	80/125	7629149	5,02	<b>1272770</b>	P17	<b>2605,00</b>
763 x 450 x 345	LUNA PLATINUM + 1.24 HTE H	24	Ventouse horizontale	A	60/100	7629150	5,02	<b>1272771</b>	P17	<b>2775,00</b>
763 x 450 x 345	LUNA PLATINUM + 1.24 HTE V	24	Ventouse verticale	A	80/125	7629151	5,02	<b>1272772</b>	P17	<b>2708,00</b>



CHAUDIÈRE LUNA PLATINUM + HTE : ECS PAR MICRO-ACCUMULATION



Dimensions (H x l x P) (mm)	Modèle	Puissance (kW)	Raccord fumée	Classe énergétique	Débit d'eau chaude (l/min)	Diamètre sortie fumées (mm)	Réf	Eco-part.	Code	CR	€ HT
763 x 450 x 345	Luna platinum+ HTE 2,24 H	24	Ventouse horizontale	A / A	12.1	60/100	7629152	5,02	<b>1272773</b>	P17	<b>2969,00</b>
763 x 450 x 345	Luna platinum+ HTE 2,24 V	24	Ventouse verticale	A / A	12.1	80/125	7629153	5,02	<b>1272774</b>	P17	<b>2902,00</b>
763 x 450 x 345	Luna platinum+ HTE 2,28 V	28	Ventouse verticale	A / A	14.1	80/125	7629155	5,02	<b>1413425</b>	P40	<b>3211,00</b>
763 x 450 x 345	Luna platinum+ HTE 2,28 H	28	Ventouse horizontale	A / A	14.1	60/100	7629154	5,02	<b>1413424</b>	P40	<b>3278,00</b>
763 x 450 x 345	Luna platinum+ HTE 2,33 V	33	Ventouse verticale	A / A	16	80/125	7629157	5,02	<b>1272776</b>	P17	<b>3342,00</b>
763 x 450 x 345	Luna platinum+ HTE 2,33 H	33	Ventouse horizontale	A / A	16	60/100	7629156	5,02	<b>1272775</b>	P17	<b>3409,00</b>



CHAUDIÈRE LUNA PLATINUM + MAX HTE : ECS PAR MINI-ACCUMULATION



Dimensions (H x l x P) (mm)	Modèle	Puissance (kW)	Raccord fumée	Classe énergétique	Débit d'eau chaude (l/min)	Diamètre sortie fumées (mm)	Réf	Eco-part.	Code	CR	€ HT
763 x 450 x 345	Luna platin+ max 2,28 HTE H	28	Ventouse horizontale	A / A	14.5	60/100	7629160	5,02	<b>1272777</b>	P17	<b>3464,00</b>
763 x 450 x 345	Luna platin+ max 2,28 HTE V	28	Ventouse verticale	A / A	14.5	80/125	7629161	5,02	<b>1272778</b>	P17	<b>3397,00</b>



CHAUDIÈRE LUNA PLATINUM + DUO HTE : ECS PAR ACCUMULATION 40 L



Modèle	Puissance (kW)	Raccord fumée	Classe énergétique	Débit d'eau chaude (l/min)	Diamètre sortie fumées (mm)	Réf	Eco-part.	Code	CR	€ HT
Luna Platinum + Duo 3.25 HTE H	25	Ventouse horizontale	A / A	16	60/100	7629166	5,02	<b>1272779</b>	P17	<b>3987,00</b>
Luna Platinum + Duo 3.25 HTE V	25	Ventouse verticale	A / A	16	80/125	7629167	5,02	<b>1272780</b>	P17	<b>3920,00</b>
Luna Platinum + Duo 3.33 HTE H	33	Ventouse horizontale	A / A	18	60/100	7629168	5,02	<b>1272781</b>	P17	<b>4310,00</b>
Luna Platinum + Duo 3.33 HTE V	33	Ventouse verticale	A / A	18	80/125	7629169	5,02	<b>1272782</b>	P17	<b>4243,00</b>



Une offre complète pour gagner du temps



CLIMATISATION



VENTILATION



THERMIQUE



PLOMBERIE



SANITAIRE



ELECTRICITE



PIÈCES DÉTACHÉES



OUTILS & PROTECTION



**CHAUDIÈRE INITIA+ HTE : CHAUFFAGE SEUL**



Dimensions (H x l x P) (mm)	Modèle	Puissance (kW)	Raccord fumée	Classe énergétique	Diamètre sortie fumées (mm)	Réf	Eco-part.	Code	CR	€ HT
763 x 450 x 345	INITIA + 1.12 HTE H	12	Ventouse horizontale	A	60/100	7629124	5,00	<b>1272747</b>	P17	<b>2486,00</b>
763 x 450 x 345	INITIA + 1.12 HTE V	12	Ventouse verticale	A	80/125	7629125	5,00	<b>1272748</b>	P17	<b>2419,00</b>
763 x 450 x 345	INITIA + 1.24 HTE H	24	Ventouse horizontale	A	60/100	7629126	5,00	<b>1272749</b>	P17	<b>2581,00</b>
763 x 450 x 345	INITIA + 1.24 HTE V	24	Ventouse verticale	A	80/125	7629127	5,00	<b>1272750</b>	P17	<b>2514,00</b>
763 x 450 x 345	INITIA + 1.28 HTE H	28	Ventouse horizontale	A	60/100	7629128	5,00	<b>1272751</b>	P17	<b>2922,00</b>
763 x 450 x 345	INITIA + 1.28 HTE V	28	Ventouse verticale	A	80/125	7629129	5,00	<b>1272752</b>	P17	<b>2855,00</b>



**CHAUDIÈRE INITIA + HTE : ECS PAR MICRO-ACCUMULATION**



Dimensions (H x l x P) (mm)	Modèle	Puissance (kW)	Raccord fumée	Classe énergétique	Débit d'eau chaude (l/min)	Diamètre sortie fumées (mm)	Réf	Eco-part.	Code	CR	€ HT
763 x 450 x 345	Initia + 2.25 HTE H	24	Ventouse horizontale	A / A	12.1	60/100	7629130	5,00	<b>1272753</b>	P15	<b>2730,00</b>
763 x 450 x 345	Initia + 2.25 HTE V	24	Ventouse verticale	A / A	12.1	80/125	7629131	5,00	<b>1272754</b>	P15	<b>2663,00</b>
763 x 450 x 345	Initia + 2.28 HTE H	28	Ventouse horizontale	A / A	14.1	60/100	7629132	5,00	<b>1272802</b>	P19	<b>2983,00</b>
763 x 450 x 345	Initia + 2.28 HTE V	28	Ventouse verticale	A / A	14.1	80/125	7629133	5,00	<b>1272803</b>	P19	<b>2916,00</b>
763 x 450 x 345	Initia + 2.33 HTE V	33	Ventouse verticale	A / A	16	80/125	7629135	5,00	<b>1272756</b>	P15	<b>3115,00</b>
763 x 450 x 345	Initia + 2.33 HTE H	33	Ventouse horizontale	A / A	16	60/100	7629134	5,00	<b>1272755</b>	P15	<b>3182,00</b>



**CHAUDIÈRE INITIA + COMPACT HTE : ECS PAR MICRO-ACCUMULATION**



Dimensions (H x l x P) (mm)	Modèle	Puissance (kW)	Raccord fumée	Classe énergétique	Débit d'eau chaude (l/min)	Diamètre sortie fumées (mm)	Réf	Eco-part.	Code	CR	€ HT
700 x 400 x 299	Initia + compact 2.24 HTE H	24	Ventouse horizontale	A / A	12.1	60/100	7629142	5,00	<b>1272765</b>	P15	<b>2413,00</b>
700 x 400 x 299	Initia + compact 2.24 HTE V	24	Ventouse verticale	A / A	12.1	80/125	7629143	5,00	<b>1272766</b>	P15	<b>2346,00</b>
700 x 400 x 299	Initia + compact 2.28 HTE V	28	Ventouse verticale	A / A	14.1	80/125	7629145	5,00	<b>1272805</b>	P19	<b>2512,00</b>
700 x 400 x 299	Initia + compact 2.28 HTE H	28	Ventouse horizontale	A / A	14.1	60/100	7629144	5,00	<b>1272804</b>	P19	<b>2579,00</b>
700 x 400 x 299	Initia + compact 2.33 HTE H	33	Ventouse horizontale	A / A	16	60/100	7629146	5,00	<b>1272767</b>	P15	<b>3003,00</b>
700 x 400 x 299	Initia + compact 2.33 HTE V	33	Ventouse verticale	A / A	16	80/125	7629147	5,00	<b>1272768</b>	P15	<b>2936,00</b>



**CHAUDIÈRE INITIA + MAX HTE : ECS PAR MINI-ACCUMULATION**



Dimensions (H x l x P) (mm)	Modèle	Puissance (kW)	Raccord fumée	Classe énergétique	Débit d'eau chaude (l/min)	Diamètre sortie fumées (mm)	Réf	Eco-part.	Code	CR	€ HT
763 x 450 x 345	Initia + max 2.24 HTE H	24	Ventouse horizontale	A / A	12.5	60/100	7629136	5,00	<b>1272757</b>	P17	<b>3061,00</b>
763 x 450 x 345	Initia + max 2.24 HTE V	24	Ventouse verticale	A / A	12.5	80/125	7629137	5,00	<b>1272758</b>	P17	<b>2994,00</b>
763 x 450 x 345	Initia + max 2.28 HTE H	28	Ventouse horizontale	A / A	14.5	60/100	7629140	5,00	<b>1272759</b>	P17	<b>3220,00</b>
763 x 450 x 345	Initia + max 2.28 HTE V	28	Ventouse verticale	A / A	14.5	80/125	7629141	5,00	<b>1272760</b>	P17	<b>3153,00</b>



**LA QUALITÉ ET LA TECHNICITÉ AU JUSTE PRIX**

- ✓ Une sélection de produits Plomberie, Chauffage et Électricité
- ✓ La qualité professionnelle au meilleur prix
- ✓ Des produits normés, performants et innovants



**100% DES PRODUITS EN STOCK**



**CHAUDIÈRE INITIA + DUO HTE : ECS PAR ACCUMULATION 45 L**



Modèle	Puissance (kW)	Raccord fumée	Classe énergétique	Débit d'eau chaude (l/min)	Diamètre sortie fumées (mm)	Réf	Eco-part.	Code	CR	€ HT
Initia + Duo 3.25 HTE H	24	Ventouse horizontale	A / A	15	60/100	7629162	5,00	<b>1272761</b>	P10	<b>3804,00</b>
Initia + Duo 3.25 HTE V	24	Ventouse verticale	A / A	15	80/125	7629163	5,00	<b>1272762</b>	P10	<b>3737,00</b>
Initia + Duo 3.33 HTE H	33	Ventouse horizontale	A / A	18	60/100	7629164	5,00	<b>1272763</b>	P10	<b>4120,00</b>
Initia + Duo 3.33 HTE V	33	Ventouse verticale	A / A	18	80/125	7629165	5,00	<b>1272764</b>	P10	<b>4053,00</b>



**CHAUDIÈRE INITIA + COMPACT L HTE 2.29**



Dimensions (H x l x P) (mm)	Modèle	Puissance (kW)	Raccord fumée	Classe énergétique	Débit d'eau chaude (l/min)	Diamètre sortie fumées (mm)	Réf	Eco-part.	Code	CR	€ HT
700 x 400 x 299	2.29 HTE H	20	Ventouse horizontale	A / A	14	60/100	7735552	5,00	<b>3001638</b>	P04	<b>2821,00</b>
700 x 400 x 299	2.29 HTE V	20	Ventouse verticale	A / A	14	80/125	7735553	5,00	<b>3001639</b>	P04	<b>2754,00</b>



**CHAUDIÈRE INITIA + COMPACT L HTE 2.33**



Dimensions (H x l x P) (mm)	Modèle	Puissance (kW)	Raccord fumée	Classe énergétique	Débit d'eau chaude (l/min)	Diamètre sortie fumées (mm)	Réf	Eco-part.	Code	CR	€ HT
700 x 400 x 299	2.33 HTE H	24	Ventouse horizontale	A / A	16	60/100	7735554	5,00	<b>3001640</b>	P04	<b>3161,00</b>
700 x 400 x 299	2.33 HTE V	24	Ventouse verticale	A / A	16	80/125	7735555	5,00	<b>3001641</b>	P04	<b>3094,00</b>

**CHAPPÉE BASSE TEMPÉRATURE**



**CHAUDIÈRE LUNA ST BLUE BAS NOX : ECS INSTANTANÉE**



Dimensions (H x l x P) (mm)	Modèle	Puissance (kW)	Raccord fumée	Classe énergétique	Débit d'eau chaude (l/min)	Diamètre sortie fumées (mm)	Réf	Eco-part.	Code	CR	€ HT
763 x 450 x 345	Luna ST 24 blue CF	24	Cheminée	C / B	11.2	125	7695108	5,00	<b>2243820</b>	P23	<b>1980,00</b>
763 x 450 x 345	Luna ST 24 blue VMC	24	VMC	C / B	11.2	125	7695109	5,00	<b>2243821</b>	P27	<b>1980,00</b>



**CHAUDIÈRE LUNA ST BLUE COMPACT 2.24**



Dimensions (H x l x P) (mm)	Modèle	Puissance (kW)	Raccord fumée	Classe énergétique	Débit d'eau chaude (l/min)	Diamètre sortie fumées (mm)	Réf	Eco-part.	Code	CR	€ HT
730 x 400 x 299	2.24 CF	24	Cheminée	C / B	11.2	125	7723451	5,00	<b>3040297</b>	P04	<b>1947,00</b>
730 x 400 x 299	2.24 VMC	24	VMC	C / B	11.2	125	7723452	5,00	<b>3040298</b>	P04	<b>1947,00</b>



CHAPPÉE ACCESSOIRES



SONDE EXTÉRIEURE QAC 34

Dimensions (mm)	Modèle	Applications	Réf	Eco-part.	Code	CR	€ HT
110 x 150 x 80	Filaire	Sonde de température extérieure	C7104873	0,02	<b>1175007</b>	P17	<b>44,00</b>



RÉCEPTEUR 3 LED INTÉGRABLE

Récepteur 3 led intégrable gamme Luna Platinum

Modèle	Poids (kg)	Type	Alimentation	Applications	Coloris	Réf	Eco-part.	Code	CR	€ HT
Recepteur 3 LED	0.25	Filaire	Secteur	Gammes Luna platinum et Bora nova	Blanc	C7108482	0,12	<b>1180280</b>	P17	<b>58,40</b>



RÉCEPTEUR 5 LED INTÉGRABLE RADIO



Modèle	Applications	Réf	Eco-part.	Code	CR	€ HT
Intégrable	LUNA PLATINUM HTE / BORA EVO HTE	C7108484	0,12	<b>1180281</b>	P17	<b>164,50</b>



RÉCEPTEUR 5 LED MURAL RADIO



Modèle	Applications	Réf	Eco-part.	Code	CR	€ HT
Mural	INITIA + / KLISTA + HTE / BORA EVO HTE	C7102343	0,12	<b>1181671</b>	P33	<b>129,00</b>



THERMOSTAT D'AMBIANCE FILAIRE PROGRAMMABLE



Dimensions (mm)	Plage de réglage	Programmation	Type	Alimentation	Applications	Réf	Eco-part.	Code	CR	€ HT
135 x 81 x 22	0 à 40°C	Hebdomadaire	Radio	A piles	Gamme Zenis/Luna	CFF000028	0,12	<b>1074987</b>	P17	<b>121,30</b>



THERMOSTAT D'AMBIANCE PROGRAMMABLE HEBDOMADAIRE



Dimensions (mm)	Modèle	Programmation	Type	Alimentation	Applications	Réf	Eco-part.	Code	CR	€ HT
81 x 135 x 22	On/Off	Hebdomadaire	Filaire	Filaire	Gammes Luna platinum et Initia	7675235	0,12	<b>1975149</b>	P12	<b>132,00</b>
90 x 175 x 85	Sans fil	Hebdomadaire	Sans fil	A piles	Gammes Luna platinum et Initia	7675234	0,12	<b>1975148</b>	P12	<b>292,20</b>



SONDE D'AMBIANCE NON PROGRAMMABLE



Modèle	Alimentation	Applications	Réf	Eco-part.	Code	CR	€ HT
Non programmable 1	A piles	Chaudière gaz condensation	C7108527	0,12	<b>1181668</b>	P33	<b>127,60</b>
Programmable 2	A piles	Chaudière gaz condensation	C7108529	0,12	<b>1181669</b>	P33	<b>164,50</b>



**KIT DE REMPLACEMENT GAMME HTE**



Modèle	Applications	Réf	Code	CR	€ HT
Luna platinum+ HTE	Remplacement Chaffoteaux Nectra	C7108871	<b>1205049</b>	P17	<b>97,40</b>
Luna platinum+ HTE	Remplacement Chaffoteaux Celtic	C7108754	<b>1205048</b>	P17	<b>97,40</b>
Luna platinum+ HTE	Remplacement Saunier Duval	C7108753	<b>1205051</b>	P17	<b>97,40</b>
Luna platinum+ HTE	Remplacement Elm Gvm5	C7108755	<b>1205050</b>	P17	<b>97,40</b>
Initia + Compact HTE	Remplacement Chaffoteaux Celtic	C7107880	<b>1205054</b>	P17	<b>112,50</b>
Initia + Compact HTE	Remplacement Chaffoteaux Nectra	C7107881	<b>1205053</b>	P17	<b>97,40</b>
Initia + Compact HTE	Remplacement Saunier Duval	C7107845	<b>1205056</b>	P17	<b>112,50</b>
Initia + Compact HTE	Remplacement Elm Gvm5	C7107883	<b>1205055</b>	P17	<b>112,50</b>



**KIT GAZ G20 LUNA ST BLUE COMPACT**

Kit de transformation gaz G20 pour cheminée et VMC  
Débit de gaz minimum : 2,78m³/h

Réf	Code	CR	€ HT
7722623	<b>3040294</b>	P04	<b>61,00</b>



**KIT GAZ G25 LUNA ST BLUE COMPACT**

Kit de transformation gaz G25 pour cheminée et VMC  
Débit de gaz minimum : 3,23m³/h

Réf	Code	CR	€ HT
7722624	<b>3040295</b>	P04	<b>61,00</b>



**KIT GAZ G31 LUNA ST BLUE COMPACT**

Kit de transformation gaz G31 pour cheminée uniquement  
Débit de gaz minimum : 2,04m³/h

Réf	Code	CR	€ HT
7722625	<b>3040296</b>	P04	<b>61,00</b>

**DE DIETRICH CONDENSATION**



**CHAUDIÈRE EVDENS AMC : CHAUFFAGE SEUL**

Corps hydraulique en laiton : longue durée de vie et résistance à la corrosion - Équipée de l'Active Refill Technology : système automatique de remplissage en eau - Garantie 10 ans sur corps de chauffe/ faibles émissions polluantes : NOx inférieur à 41 mg/kWh



Dimensions (H x l x P) (mm)	Modèle	Puissance (kW)	Raccord fumée	Classe énergétique	Diamètre sortie fumées (mm)	Réf	Eco-part.	Code	CR	€ HT
690 x 450 x 450	AMC 10 VH	10.4	Ventouse horizontale	A	60/100	7694993	5,00	<b>2278802</b>	P02	<b>3643,00</b>
690 x 450 x 450	AMC 10 VV	10.4	Ventouse verticale	A	80/125	7694994	5,00	<b>2278803</b>	P02	<b>3671,00</b>
690 x 450 x 450	AMC 15 VH	14.9	Ventouse horizontale	A	60/100	7694995	5,00	<b>2278804</b>	P02	<b>3667,00</b>
690 x 450 x 450	AMC 15 VV	14.9	Ventouse verticale	A	80/125	7694996	5,00	<b>2278805</b>	P02	<b>3695,00</b>
690 x 450 x 450	AMC 25 VH	24.8	Ventouse horizontale	A	60/100	7694997	5,00	<b>2278806</b>	P02	<b>3762,00</b>
690 x 450 x 450	AMC 25 VV	24.8	Ventouse verticale	A	80/125	7694998	5,00	<b>2278807</b>	P02	<b>3790,00</b>
690 x 450 x 450	AMC 35 VH	34.8	Ventouse horizontale	A	60/100	7695025	5,00	<b>2278814</b>	P02	<b>4129,00</b>
690 x 450 x 450	AMC 35 VV	34.8	Ventouse verticale	A	80/125	7695026	5,00	<b>2278815</b>	P02	<b>4157,00</b>



**CHAUDIÈRE EVDENS AMC : ECS INSTANTANÉE PAR MICRO-ACCUMULATION**



Dimensions (H x l x P) (mm)	Modèle	Puissance (kW)	Raccord fumée	Classe énergétique	Débit d'eau chaude (l/min)	Diamètre sortie fumées (mm)	Réf	Eco-part.	Code	CR	€ HT
690 x 450 x 450	AMC 25/28 MI VH	24.8	Ventouse horizontale	A / A	14	60/100	7694999	5,00	<b>2278808</b>	P02	<b>3846,00</b>
690 x 450 x 450	AMC 25/28 MI VV	24.8	Ventouse verticale	A / A	14	80/125	7695000	5,00	<b>2278809</b>	P02	<b>3874,00</b>



**CHAUDIÈRE EVDENS AMC : ECS PAR BALLON INTÉGRÉ DE 40 L**



Modèle	Puissance (kW)	Raccord fumée	Classe énergétique	Débit d'eau chaude (l/min)	Diamètre sortie fumées (mm)	Réf	Eco-part.	Code	CR	€ HT
AMC 25/28 BIC VH	24.8	Ventouse horizontale	A / B	20	60/100	7695001	5,00	<b>2278810</b>	P02	<b>5139,00</b>
AMC 25/28 BIC VV	24.8	Ventouse verticale	A / B	20	80/125	7695002	5,00	<b>2278811</b>	P02	<b>5167,00</b>
AMC 25/39 BIC VH	23.8	Ventouse horizontale	A / B	24	60/100	7695003	5,00	<b>2278812</b>	P02	<b>5341,00</b>
AMC 25/39 BIC VV	23.8	Ventouse verticale	A / B	24	80/125	7695024	5,00	<b>2278813</b>	P02	<b>5369,00</b>





**CHAUDIÈRE EVODENS AMC : ECS PAR BALLON SÉPARÉ DE 60 L**



Modèle	Puissance (kW)	Raccord fumée	Classe énergétique	Débit d'eau chaude (l/min)	Diamètre sortie fumées (mm)	Réf	Eco-part.	Code	CR	€ HT
AMC 15 VH BS 60	14.9	Ventouse horizontale	A / A	12.5	60/100	7695034	5,00	<b>2278818</b>	P02	<b>4915,00</b>
AMC 15 VV BS 60	14.9	Ventouse verticale	A / A	12.5	80/125	7695035	5,00	<b>2278819</b>	P02	<b>4943,00</b>
AMC 25 VH BS 60	24.8	Ventouse horizontale	A / A	14.5	60/100	7695038	5,00	<b>2278822</b>	P02	<b>5010,00</b>
AMC 25 VV BS 60	24.8	Ventouse verticale	A / A	14.5	80/125	7695039	5,00	<b>2278823</b>	P02	<b>5038,00</b>
AMC 35 VH BS 60	34.8	Ventouse horizontale	A / A	15	60/100	7695042	5,00	<b>2278826</b>	P02	<b>5377,00</b>
AMC 35 VV BS 60	34.8	Ventouse verticale	A / A	15	80/125	7695043	5,00	<b>2278827</b>	P02	<b>5405,00</b>



**CHAUDIÈRE EVODENS AMC : ECS PAR BALLON SÉPARÉ DE 130 L**



Modèle	Puissance (kW)	Raccord fumée	Classe énergétique	Débit d'eau chaude (l/min)	Diamètre sortie fumées (mm)	Réf	Eco-part.	Code	CR	€ HT
AMC 10 VH BS 130	10.4	Ventouse horizontale	A / A	20	60/100	7695032	5,02	<b>2278816</b>	P02	<b>4943,00</b>
AMC 10 VV BS 130	10.4	Ventouse verticale	A / A	20	80/125	7695033	5,02	<b>2278817</b>	P02	<b>4971,00</b>
AMC 15 VH BS 130	14.9	Ventouse horizontale	A / A	20	60/100	7695036	5,02	<b>2278820</b>	P02	<b>4967,00</b>
AMC 15 VV BS 130	14.9	Ventouse verticale	A / A	20	80/125	7695037	5,02	<b>2278821</b>	P02	<b>4995,00</b>
AMC 25 VH BS 130	24.8	Ventouse horizontale	A / A	20	60/100	7695040	5,02	<b>2278824</b>	P02	<b>5062,00</b>
AMC 25 VV BS 130	24.8	Ventouse verticale	A / A	20	80/125	7695041	5,02	<b>2278825</b>	P02	<b>5090,00</b>
AMC 35 VH BS 130	34.8	Ventouse horizontale	A / A	20	60/100	7695044	5,02	<b>2278828</b>	P02	<b>5429,00</b>
AMC 35 VV BS 130	34.8	Ventouse verticale	A / A	20	80/125	7695045	5,02	<b>2278829</b>	P02	<b>5457,00</b>



**CHAUDIÈRE VIVADENS MCR PLUS : CHAUFFAGE SEUL**



Dimensions (H x l x P) (mm)	Modèle	Puissance (kW)	Raccord fumée	Classe énergétique	Diamètre sortie fumées (mm)	Réf	Eco-part.	Code	CR	€ HT
821 x 400 x 300	MCR 24 PLUS VH	25	Ventouse horizontale	A	60/100	7629028	5,00	<b>1271988</b>	P05	<b>2572,00</b>
821 x 400 x 300	MCR 24 PLUS VV	25	Ventouse verticale	A	80/125	7629029	5,00	<b>1271989</b>	P05	<b>2674,00</b>



**CHAUDIÈRE VIVADENS MCR MI PLUS : ECS PAR MICRO-ACCUMULATION**



Dimensions (H x l x P) (mm)	Modèle	Puissance (kW)	Raccord fumée	Classe énergétique	Débit d'eau chaude (l/min)	Diamètre sortie fumées (mm)	Réf	Eco-part.	Code	CR	€ HT
670 x 400 x 300	MCR 24/28 MI Plus VH	24	Ventouse horizontale	A+ / A	14	60/100	7629030	5,00	<b>1271990</b>	P05	<b>2783,00</b>
670 x 400 x 300	MCR 24/28 MI Plus VVN	24	Ventouse verticale	A+ / A	14	80/125	7629031	5,00	<b>1271991</b>	P05	<b>2885,00</b>
670 x 400 x 300	MCR 30/35 MI Plus VH	30	Ventouse horizontale	A+ / A	16	60/100	7629032	5,00	<b>1271992</b>	P04	<b>3488,00</b>
670 x 400 x 300	MCR 30/35 MI Plus VVN	30	Ventouse verticale	A+ / A	19	80/125	7629033	5,00	<b>1271993</b>	P04	<b>3590,00</b>
670 x 400 x 300	MCR 34/39 MI Plus VH	34	Ventouse horizontale	A+ / A	19	60/100	7629034	5,00	<b>1271994</b>	P04	<b>3670,00</b>
670 x 400 x 300	MCR 34/39 MI Plus VVN	34	Ventouse verticale	A+ / A	19	80/125	7629035	5,00	<b>1271995</b>	P04	<b>3772,00</b>



**LA MARQUE DE TOUS LES PRODUITS DE LA SALLE DE BAINS**

- ✓ Des produits design et performants
- ✓ Sans aucune concession sur le rapport qualité / prix
- ✓ La marque des professionnels au service des particuliers



**100% DES PRODUITS EN STOCK**



**CHAUDIÈRE VIVADENS MCR BIC PLUS : ECS PAR ACCUMULATION 40 L**

Modèle	Puissance (kW)	Raccord fumée	Classe énergétique	Débit d'eau chaude (l/min)	Diamètre sortie fumées (mm)	Réf	Eco-part.	Code	CR	€ HT
MCR 24/28 BIC PLUS H	25	Ventouse horizontale	A / B	18	60/100	7629036	5,00	<b>1271996</b>	P05	<b>3710,00</b>
MCR 24/28 BIC PLUS VN	25	Ventouse verticale	A / B	18	80/125	7629037	5,00	<b>1271997</b>	P05	<b>3812,00</b>



**CHAUDIÈRE VIVADENS MCR PLUS / BS 80 : ECS PAR BALLON SÉPARÉ DE 80 L**

Modèle	Puissance (kW)	Raccord fumée	Classe énergétique	Débit d'eau chaude (l/min)	Diamètre sortie fumées (mm)	Réf	Eco-part.	Code	CR	€ HT
MCR 24 PLUS VH BS 80	25	Ventouse horizontale	A / A	16.5	60/100	7629038	5,02	<b>1271998</b>	P15	<b>3661,00</b>
MCR 24 PLUS VN BS 80	25	Ventouse verticale	A / A	16.5	80/125	7629039	5,02	<b>1271999</b>	P15	<b>3763,00</b>



**CHAUDIÈRE NANEO : CHAUFFAGE SEUL**



Dimensions (H x l x P) (mm)	Modèle	Puissance (kW)	Raccord fumée	Classe énergétique	Diamètre sortie fumées (mm)	Réf	Eco-part.	Code	CR	€ HT
368 x 674 x 364	EMC-S 24 VH 8	23.8	Ventouse horizontale	A	60/100	7722753	5,00	<b>2942894</b>	P20	<b>2489,00</b>
368 x 674 x 364	EMC-S 24 VV 12	23.8	Ventouse verticale	A	80/125	7722754	5,00	<b>2942895</b>	P20	<b>2560,00</b>



**CHAUDIÈRE NANEO : ECS PAR MICRO-ACCUMULATION**



Dimensions (H x l x P) (mm)	Modèle	Puissance (kW)	Raccord fumée	Classe énergétique	Débit d'eau chaude (l/min)	Diamètre sortie fumées (mm)	Réf	Eco-part.	Code	CR	€ HT
368 x 674 x 364	EMC-S 24/28 MI VH 8	23.8	Ventouse horizontale	A / A	14	60/100	7722758	5,00	<b>2942896</b>	P20	<b>2699,00</b>
368 x 674 x 364	EMC-S 24/28 MI VV 12	23.8	Ventouse verticale	A / A	14	80/125	7722801	5,00	<b>2942897</b>	P20	<b>2770,00</b>
368 x 674 x 364	EMC-S 30/35 MI VH 8	29.8	Ventouse horizontale	A / A	17.3	60/100	7722802	5,00	<b>2942898</b>	P20	<b>3410,00</b>
368 x 674 x 364	EMC-S 30/35 MI VV12	29.8	Ventouse verticale	A / A	17.3	80/125	7722803	5,00	<b>2942899</b>	P20	<b>3481,00</b>
368 x 674 x 364	EMC-S 34/39 MI VH 8	34.7	Ventouse horizontale	A / A	18.9	60/100	7722804	5,00	<b>2942900</b>	P20	<b>3598,00</b>
368 x 674 x 364	EMC-S 34/39 MI VV 12	34.7	Ventouse verticale	A / A	18.9	80/125	7722807	5,00	<b>2942901</b>	P20	<b>3669,00</b>



**CHAUDIÈRE NANEO : ECS PAR BALLON SÉPARÉ 80 L**



Modèle	Puissance (kW)	Raccord fumée	Classe énergétique	Débit d'eau chaude (l/min)	Diamètre sortie fumées (mm)	Réf	Eco-part.	Code	CR	€ HT
EMC-S 24 VH 8 BS 80	20.6	Ventouse horizontale	A / A	16.2	60/100	7722810	5,02	<b>2942906</b>	P20	<b>3578,00</b>
EMC-S 24 VV 12 BS 80	20.6	Ventouse verticale	A / A	16.2	80/125	7722811	5,02	<b>2942907</b>	P20	<b>3649,00</b>



DE DIETRICH BASSE TEMPÉRATURE



CHAUDIÈRE ZENA ECONOX MSN 24 MI



Dimensions (H x l x P) (mm)	Modèle	Puissance (kW)	Raccord fumée	Classe énergétique	Débit d'eau chaude (l/min)	Diamètre sortie fumées (mm)	Réf	Eco-part.	Code	CR	€ HT
780 x 450 x 345	MSN 24 MI VMC	24	VMC	C / B	12	125	7694952	5,00	<b>2224988</b>	P14	<b>1980,00</b>
780 x 450 x 345	MSN 24 MI CF	24	Cheminée	C / B	12	125	7694951	5,00	<b>2224987</b>	P14	<b>1980,00</b>



CHAUDIÈRE ZENA ECONOX XS : EGS PAR MICRO-ACCUMULATION

Dimensions (H x l x P) (mm)	Modèle	Puissance (kW)	Raccord fumée	Classe énergétique	Débit d'eau chaude (l/min)	Diamètre sortie fumées (mm)	Réf	Eco-part.	Code	CR	€ HT
730 x 400 x 299	MSX 24 MI CF	24	Cheminée	C / B	11.2	125	7723449	5,00	<b>3054994</b>	P10	<b>1914,00</b>
730 x 400 x 299	MSX 24 MI VMC	24	VMC	C / B	11.2	125	7723450	5,00	<b>3054995</b>	P10	<b>1914,00</b>



DE DIETRICH ACCESSOIRES



THERMOSTAT D'AMBIANCE PROGRAMMABLE

Dimensions (mm)	Modèle	Programmation	Type	Applications	Réf	Eco-part.	Code	CR	€ HT
55 x 130 x 90	Colis AD 137	Hebdomadaire	Filaire	Chaudière / Pompe à chaleur	88017855	0,12	<b>067597T</b>	P02	<b>182,00</b>
55 x 130 x 90	Colis AD 200	Hebdomadaire	Radio	Chaudière / Pompe à chaleur	88017018	0,12	<b>557476G</b>	P02	<b>318,00</b>



THERMOSTAT D'AMBIANCE NON PROGRAMMABLE - COLIS AD140

Dimensions (mm)	Modèle	Plage de réglage	Tension (V)	Type	Alimentation	Applications	Coloris	Réf	Eco-part.	Code	CR	€ HT
40 x 80 x 80	Colis AD 140	6 - 30 °C	250	Filaire	Monophasé	Chaudière / Convecteur / Radiateurs / Air conditionné	Blanc	88017859	0,12	<b>067596I</b>	P02	<b>56,00</b>



THERMOSTAT D'AMBIANCE MODULANT OT

Modèle	Programmation	Type	Applications	Réf	Eco-part.	Code	CR	€ HT
Colis AD 304	Hebdomadaire	Filaire	Chaudière condensation / Chaudière basse température	7609763	0,12	<b>1242195</b>	P02	<b>230,00</b>
Colis AD 303	Hebdomadaire	Radio	Chaudière condensation / Chaudière basse température	7609762	0,12	<b>1243050</b>	P02	<b>378,00</b>



SONDE DÉPART APRÈS VANNE

Dimensions (mm)	Modèle	Alimentation	Applications	Réf	Eco-part.	Code	CR	€ HT
2500	Colis AD 199	Filaire	Diematic Isystem / Diematic Evolution	88017017	0,02	<b>1107508</b>	P16	<b>90,90</b>





**SONDE EXTÉRIEURE - COLIS FM46**



Modèle	Alimentation	Applications	Réf	Eco-part.	Code	CR	€ HT
Colis FM46	Filaire	Diematic Isystem / Diematic Evolution	85757741	0,02	<b>435008W</b>	P16	<b>45,20</b>



**SONDE EAU CHAUDE SANITAIRE**



Dimensions (mm)	Modèle	Alimentation	Applications	Réf	Eco-part.	Code	CR	€ HT
5000	Colis AD226	Filaire	Ballon	100005661	0,02	<b>931399L</b>	P02	<b>52,00</b>



**MODULE HYDRAULIQUE**



Modèle	Applications	Circuit	Réf	Eco-part.	Code	CR	€ HT
Colis EA 143	Chaudière	1 circuit direct	100020167	0,83	<b>1204170</b>	P02	<b>709,70</b>
Colis EA 144	Chaudière	1 circuit V3V	100020168	1,67	<b>1204171</b>	P02	<b>1010,30</b>
Colis EA 145	Chaudière	2 circuits	100020169	1,67	<b>1204172</b>	P02	<b>1263,20</b>



**KIT DE REMPLACEMENT**

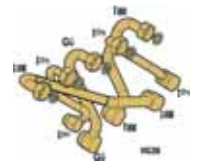

Modèle	Applications	Réf	Code	CR	€ HT
MCR	Remplacement ELM	100009334	<b>1050735</b>	P02	<b>126,10</b>
MCR	Remplacement Nectra	100009336	<b>1050737</b>	P02	<b>105,60</b>
MCR	Remplacement Celtic	100009337	<b>1050738</b>	P02	<b>85,40</b>

**ELM LEBLANC CONDENSATION**



**CHAUDIÈRE EGALIS CONDENS : CHAUFFAGE SEUL**



Dimensions (H x l x P) (mm)	Modèle	Puissance (kW)	Raccord fumée	Classe énergétique	Diamètre sortie fumées (mm)	Réf	Eco-part.	Code	CR	€ HT
867 x 400 x 377	GVS C 14-5M	13	Ventouse horizontale	A	60/100	GVSC14-5M GN	5,00	<b>1250679</b>	P07	<b>2342,00</b>
867 x 400 x 377	GVS C 24-5M	22	Ventouse horizontale	A	60/100	GVSC24-5M GN	5,00	<b>1250680</b>	P07	<b>2621,00</b>
867 x 400 x 377	GVS C 24-5M BUT	24,5	Ventouse horizontale	A	60/100	GVSC24-5M BUT	5,00	<b>1250681</b>	P07	<b>2663,00</b>
440 x 350 x 850	GVS C 42-1H	39,2	Ventouse horizontale	A	80/125	7738100333+7716780231	5,00	<b>2815293</b>	P02	<b>4066,00</b>
440 x 350 x 850	GVS C 35-1M	34,1	Ventouse horizontale	A	80/125	7738100332+7716780208+16780231	5,00	<b>2815292</b>	P02	<b>2989,00</b>



**CHAUDIÈRE MEGALIS CONDENS : ECS PAR MICRO-ACCUMULATION**



Dimensions (H x l x P) (mm)	Modèle	Puissance (kW)	Raccord fumée	Classe énergétique	Débit d'eau chaude (l/min)	Diamètre sortie fumées (mm)	Réf	Eco-part.	Code	CR	€ HT
867 x 400 x 377	GVA C 21-5M BUT	22	Ventouse horizontale	A / A	14	60/100	GVAC21-5M BUT	5,00	<b>1250677</b>	P04	<b>2489,00</b>
867 x 400 x 377	GVA C 21-5M	22	Ventouse horizontale	A / A	14	60/100	GVAC21-5M GN	5,00	<b>1250676</b>	P04	<b>2447,00</b>
867 x 400 x 377	GVA C25-1M GN	25	Ventouse horizontale	A / A	16,7	80/125	GVAC25-1M GN	5,00	<b>1262416</b>	P07	<b>2881,00</b>
867 x 400 x 377	GVA C24-5M	24	Ventouse horizontale	A / A	12	60/100	GVAC 24-5M GN	5,00	<b>2016588</b>	P10	<b>2228,00</b>



**CHAUDIÈRE EGALIS BALLON CONDENS : ECS PAR ACCUMULATION - 48 L**

Modèle	Puissance (kW)	Raccord fumée	Classe énergétique	Débit d'eau chaude (l/min)	Diamètre sortie fumées (mm)	Réf	Eco-part.	Code	CR	€ HT
GVBC 24-1H GN	24	Ventouse horizontale	A / A	16.6	60/100	GVBC24-1H GN	5,00	<b>1178510</b>	P10	<b>3504,00</b>

**ELM LEBLANC BASSE TEMPÉRATURE**



**CHAUDIÈRE ACLEIS BAS NOX VMC : ECS INSTANTANÉE**

Tous les modèles de la gamme sont classés « conventionnelle » selon la norme EN 297 : une chaleur plus douce, plus propre et plus économique.

Une classification 3 étoiles\*\*\* grâce aux performances de l'accumulateur : de l'eau chaude disponible immédiatement et à température stable au demi degré près.

Intégration discrète.

Un design épuré et moderne et une largeur compacte de 400 mm .

Cette chaudière est compatible avec les dossierets de remplacement.

La régulation intégrée Cotronic pilote l'ensemble de l'installation selon le niveau de confort et d'économies souhaités. Elle est compatible avec les bouches autoréglables VMC Baz Pilot Aldes

Le système Ecosmart assure une disponibilité permanente de l'eau chaude et un fonctionnement économique, notamment en cas de puisages successifs.

Conforme à l'ErP 2018



Dimensions (H x l x P) (mm)	Modèle	Puissance (kW)	Raccord fumée	Classe énergétique	Débit d'eau chaude (l/min)	Diamètre sortie fumées (mm)	Réf	Eco-part.	Code	CR	€ HT
865 x 400 x 385	NGLM 23-8XN4	23	VMC	C / B	11	130	7716705084 + 7719002001	5,00	<b>2412207</b>	P02	<b>1901,00</b>



**CHAUDIÈRE ACLÉIS BAS NOX 24 KW CHEMINÉE : ECS INSTANTANÉE**

Dimensions (H x l x P) (mm)	Modèle	Puissance (kW)	Raccord fumée	Classe énergétique	Débit d'eau chaude (l/min)	Diamètre sortie fumées (mm)	Réf	Eco-part.	Code	CR	€ HT
865 x 400 x 385	NGLM 24-7XN	24	Cheminée	C / B	11	125	7716705075 + 7719002001	5,00	<b>2412208</b>	P02	<b>1864,00</b>



**ELM LEBLANC ACCESSOIRES**



**RÉGULATION D'AMBIANCE CW 400**



Dimensions (mm)	Modèle	Programmation	Type	Alimentation	Réf	Eco-part.	Code	CR	€ HT
35 x 123 x 100	CW 400	Hebdomadaire	Filaire	Filaire	7738111074	0,12	<b>1400800</b>	P02	<b>266,00</b>



**RÉGULATION D'AMBIANCE CW 100**



Dimensions (mm)	Modèle	Programmation	Type	Alimentation	Applications	Réf	Eco-part.	Code	CR	€ HT
35 x 95 x 95	CW 100	Hebdomadaire	Filaire	Filaire	Chaudières Megalis/Egalis/Odealis/Acleis et conventionnelles	7738111039	0,12	<b>1401139</b>	P02	<b>199,00</b>



**RÉGULATION SANS FIL NSC RF**



Dimensions (mm)	Modèle	Plage de réglage	Programmation	Type	Alimentation	Applications	Réf	Eco-part.	Code	CR	€ HT
70 x 250 x 235	NSC RF	10 à 30°C	Hebdomadaire	Radio	A piles	Chaudières possédant une connexion bus bifilaire	7716780374	0,12	<b>1436960</b>	P02	<b>198,00</b>



**THERMOSTAT D'AMBIANCE**



Modèle	Type	Applications	Coloris	Réf	Eco-part.	Code	CR	€ HT
TRL 22	Filaire	Chaudière condensation / Chaudière basse température	Blanc	7716780283	0,12	<b>083760Y</b>	P02	<b>43,00</b>



**SONDE EXTÉRIEURE RF SER 50**



Dimensions (mm)	Modèle	Applications	Réf	Eco-part.	Code	CR	€ HT
95 x 92 x 45	SER50	Sonde de température extérieure	7716780358	0,12	<b>1261924</b>	P02	<b>45,00</b>



**THERMOSTAT D'AMBIANCE PROGRAMMABLE**



Modèle	Programmation	Type	Alimentation	Applications	Réf	Eco-part.	Code	CR	€ HT
TRL 1.26	Journalière	Filaire	A piles	Chaudière condensation / Chaudière basse température	7716780148	0,12	<b>568597H</b>	P02	<b>150,00</b>
TRL 7.26	Hebdomadaire	Filaire	A piles	Chaudière condensation / Chaudière basse température	7716780149	0,12	<b>568602K</b>	P02	<b>163,00</b>
TRL 7.26RF	Hebdomadaire	Filaire	A piles	Chaudière condensation / Chaudière basse température	7716780150	0,12	<b>568604G</b>	P02	<b>191,00</b>



**BALLON POUR CHAUDIÈRE EGALIS**



Dimensions (H x l x P) (mm)	Installation	Modèle	Poids (kg)	Puissance (kW)	Classe énergétique	Réf	Code	CR	€ HT
982 x 550 x 550	Stable - Sur socle	BAL121	58	68	C	7716704223	<b>563046U</b>	P02	<b>885,00</b>
1163 x 550 x 550	Stable - Sur socle	BAL151	65	70	C	7716704718	<b>2131816</b>	P02	<b>1065,00</b>



**DOSSERET POUR CHAUDIÈRES MÉGALIS / ACLÉIS**



Modèle	Applications	Réf	Code	CR	€ HT
Mégalis / Acléis DOS GA5	Première installation	7719002001	<b>428661P</b>	P02	<b>100,00</b>
Mégalis / Acléis DOS GA6	Remplacement ELM Leblanc	7719002008	<b>432728G</b>	P02	<b>100,00</b>
Mégalis / Acléis DOS GA7	Remplacement Saunier Duval	7719002009	<b>432729R</b>	P02	<b>100,00</b>
Mégalis / Acléis DOS GA8	Remplacement Chaffoteaux	7719002010	<b>432730C</b>	P02	<b>100,00</b>
Mégalis / Acléis DOS GA10	Remplacement Vaillant	7716780136	<b>564530Q</b>	P02	<b>100,00</b>





### DOSSERET DE REMPLACEMENT GVM C 21 PAR MÉGALIS 24 KW OU ACLÉIS

Dossier de remplacement GVM C 21 par Mégalis 24 kW ou Acléis.

Plaque de robinetterie avec robinet de barrage, joints et fixations, barre d'accrochage, gabarit de montage ou feuillet d'instruction et 2 pitons de fixation pour 28/35 kW + écarteur, douilles coudées, raccords hydrauliques et gabarit tôle.



Modèle	Applications	Réf	Code	CR	€ HT
Mégalis	Chaudière murale	7716780130	<b>902911V</b>	P02	<b>229,00</b>



### DOSSERET POUR CHAUDIÈRE EGALIS CONDENS



Modèle	Applications	Réf	Code	CR	€ HT
Egalis DOS GS5	Première installation	7716780073	<b>526059L</b>	P02	<b>77,00</b>
Egalis DOS GB5/1	Première installation	7716780203	<b>563051X</b>	P02	<b>151,00</b>
Egalis DOS GS6	Remplacement GLS 5.23	7716780078	<b>563055P</b>	P02	<b>77,00</b>



### KIT DE TRANSFORMATION GAZ

Modèle	Réf	Code	CR	€ HT
GVAC 21-5M	7716780346	<b>1250533</b>	P02	<b>42,00</b>
GVSC 24-5M	7716780348	<b>1250534</b>	P02	<b>42,00</b>
GVAC 21-5M	7716780347	<b>1306610</b>	P02	<b>42,00</b>
GVSC 24-5M	7716780349	<b>1306611</b>	P02	<b>42,00</b>
GVSC 35-1M	7738112003	<b>1306612</b>	P02	<b>42,00</b>
GVSC 35-1M	7738112002	<b>1306613</b>	P02	<b>33,00</b>
NGLM24-7XB	7716780376	<b>1542928</b>	P02	<b>45,00</b>
NGLM24-7XN>B	7716780375	<b>1542927</b>	P02	<b>45,00</b>

## FRISQUET CONDENSATION



### CHAUDIÈRE HYDROMOTRIX CONDENSATION VISIO : CHAUFFAGE SEUL



Dimensions (H x l x P) (mm)	Modèle	Puissance (kW)	Raccord fumée	Classe énergétique	Diamètre sortie fumées (mm)	Réf	Eco-part.	Code	CR	€ HT
1015 x 550 x 464	HYDROMOTRIX CS ERS 20 VV	20	Ventouse verticale	A	80/125	A4AB20050+F3AA40832	5,00	<b>1162870</b>	P08	<b>3783,00</b>
1015 x 550 x 464	HYDROMOTRIX CS ERS 20 VH	20	Ventouse horizontale	A	60/100	A4AB20050+F3AA40892	5,00	<b>1162869</b>	P08	<b>3770,00</b>
795 x 495 x 437	HYDROMOTRIX CS ERS 25 VV	25	Ventouse verticale	A	80/125	A4AB25050+F3AA40832	5,00	<b>1162874</b>	P08	<b>3681,00</b>
795 x 495 x 437	HYDROMOTRIX CS ERS 25 VH	25	Ventouse horizontale	A	60/100	A4AB25050+F3AA40892	5,00	<b>1162873</b>	P08	<b>3668,00</b>
915 x 495 x 447	HYDROMOTRIX CS ERS 32 VV	32	Ventouse horizontale	A	60/100	A4AB32050+F3AA40832	5,00	<b>1162877</b>	P08	<b>4034,00</b>
915 x 495 x 447	HYDROMOTRIX CS ERS 32 VH	32	Ventouse verticale	A	80/125	A4AB32050+F3AA40892	5,00	<b>1162878</b>	P08	<b>4021,00</b>



### CHAUDIÈRE HYDROMOTRIX CONDENSATION VISIO : ECS PAR SEMI-ACCUMULATION



Dimensions (H x l x P) (mm)	Modèle	Puissance (kW)	Raccord fumée	Classe énergétique	Débit d'eau chaude (l/min)	Diamètre sortie fumées (mm)	Réf	Eco-part.	Code	CR	€ HT
795 x 495 x 437	Hydromotrix vision 25 VV	25	Ventouse verticale	A / B	12.5	80/125	A4AB25020+F3AA40832	5,00	<b>1162872</b>	P08	<b>3762,00</b>
795 x 495 x 437	Hydromotrix vision 25 VH	25	Ventouse horizontale	A / B	12.5	60/100	A4AB25020+F3AA40892	5,00	<b>1162871</b>	P08	<b>3749,00</b>
915 x 495 x 447	Hydromotrix vision 32 VV	32	Ventouse verticale	A / B	15.5	80/125	A4AB32020+F3AA40832	5,00	<b>1162876</b>	P08	<b>4256,00</b>
915 x 495 x 447	Hydromotrix vision 32 VH	32	Ventouse horizontale	A / B	15.5	60/100	A4AB32020+F3AA40892	5,00	<b>1162875</b>	P08	<b>4243,00</b>



**CHAUDIÈRE HYDROCONFORT CONDENSATION VISIO : ECS PAR BALLON INTÉGRÉ 80 L**

Modèle	Puissance (kW)	Raccord fumée	Classe énergétique	Débit d'eau chaude (l/min)	Diamètre sortie fumées (mm)	Réf	Eco-part.	Code	CR	€ HT
HC CDS 80/450 VH ERS	20	Ventouse horizontale	A / B	20	60/100	A4AJ20020+F3AA40892	5,00	<b>1162879</b>	P08	<b>4479,00</b>
HC CDS 80/450 W ERS	20	Ventouse verticale	A / B	20	80/125	A4AJ20020+F3AA40832	5,00	<b>1162880</b>	P08	<b>4492,00</b>

**FRISQUET BASSE TEMPÉRATURE**



**CHAUDIÈRE HYDROMOTRIX TRADITION VISIO MIXTE : 23 KW**

Dimensions (H x l x P) (mm)	Modèle	Puissance (kW)	Raccord fumée	Classe énergétique	Débit d'eau chaude (l/min)	Diamètre sortie fumées (mm)	Réf	Eco-part.	Code	CR	€ HT
795 x 407 x 437	Hydromotrix tradition vision 23kW	23	Cheminée	C / B	11	125	D4AA23230	5,00	<b>1312685</b>	P08	<b>2233,00</b>



**CHAUDIÈRE HYDROMOTRIX EVOLUTION VISIO : CHAUFFAGE SEUL**

Dimensions (H x l x P) (mm)	Modèle	Puissance (kW)	Raccord fumée	Classe énergétique	Diamètre sortie fumées (mm)	Réf	Eco-part.	Code	CR	€ HT
1050 x 550 x 500	CS 25 kW GN	25	Cheminée	B	125	B4AA25050	5,00	<b>1175202</b>	P08	<b>2499,00</b>
1050 x 500 x 550	CS 30 kW GN	30	Cheminée	B	139	B4AB30050	5,00	<b>1312687</b>	P08	<b>2955,00</b>



**CHAUDIÈRE HYDROMOTRIX EVOLUTION VISIO : ECS INSTANTANÉE**

Dimensions (H x l x P) (mm)	Modèle	Puissance (kW)	Raccord fumée	Classe énergétique	Débit d'eau chaude (l/min)	Diamètre sortie fumées (mm)	Réf	Eco-part.	Code	CR	€ HT
915 x 495 x 447	Hydromotrix évolution visio mixte	25	Cheminée	B / B	12.5	125	B4AA25020	5,00	<b>1175201</b>	P08	<b>2654,00</b>
915 x 495 x 447	Hydromotrix évolution visio VMC	25	VMC	C / B	12.5	125	B4AA25030	5,00	<b>1202520</b>	P08	<b>2683,00</b>
915 x 495 x 447	Hydromotrix évolution visio mixte	30	Cheminée	B / B	14.5	125	B4AB30020	5,00	<b>1312689</b>	P08	<b>3264,00</b>



**CHAUDIÈRE HYDROCONFORT EVOLUTION VISIO : ECS AVEC BALLON INTÉGRÉ 80 L**

Modèle	Puissance (kW)	Raccord fumée	Classe énergétique	Débit d'eau chaude (l/min)	Diamètre sortie fumées (mm)	Réf	Eco-part.	Code	CR	€ HT
HC EVOL 80L 25	25	Cheminée	B / B	20	125	B4AJ25020	5,00	<b>1175211</b>	P08	<b>3418,00</b>



**CHAUDIÈRE HYDROMOTRIX COMPACT VISIO : CHAUFFAGE SEUL**

Dimensions (H x l x P) (mm)	Modèle	Puissance (kW)	Raccord fumée	Classe énergétique	Diamètre sortie fumées (mm)	Réf	Eco-part.	Code	CR	€ HT
795 x 495 x 437	COMPACT 25 kW CS	25	Cheminée	B	125	B4A025050	5,00	<b>1244943</b>	P08	<b>2579,00</b>
795 x 495 x 437	COMPACT 25 kW CS+VMC	25	VMC	B	125	B4A025060	5,00	<b>1244944</b>	P07	<b>2608,00</b>



### CHAUDIÈRE HYDROMOTRIX COMPACT VISIO : ECS INSTANTANÉE

Dimensions (H x l x P) (mm)	Modèle	Puissance (kW)	Raccord fumée	Classe énergétique	Débit d'eau chaude (l/min)	Diamètre sortie fumées (mm)	Réf	Eco-part.	Code	CR	€ HT
795 x 407 x 437	Hygromotrix compact visio mixte	25	Cheminée	B / B	12.5	125	B4A025000	5,00	<b>1244941</b>	P08	<b>2781,00</b>
795 x 407 x 437	Hygromotrix compact visio VMC	25	VMC	B / B	12.5	125	B4A025010	5,00	<b>1244942</b>	P08	<b>2809,00</b>

### FRISQUET ACCESSOIRES



#### BOX CONNECT PACK

Assure la communication entre votre chaudière et votre smartphone ou tablette grâce au protocole FRISQUET Visio. Elle est compatible avec tous les modèles « Visio ».

Possibilité d'accéder à la température de la zone chauffée et la modifier (si vous rentrez plus tôt ou plus tard chez vous par exemple), ou encore changer le mode de programmation en cours (Auto, Vacances, Confort...).



Dimensions (mm)	Modèle	type	Alimentation	Applications	Coloris	Réf	Eco-part.	Code	CR	€ HT
60 x 148 x 29	Pack 1	Radio	A piles	Chaudières Visio et hybrides	Blanc	F3AA41484	0,08	<b>1660023</b>	P38	<b>161,00</b>
60 x 148 x 29	Pack 2	Radio	A piles	Chaudières Visio et hybrides	Blanc	F3AA41492	0,08	<b>1660024</b>	P38	<b>337,00</b>



#### MODULE H VISIO

Module H visio, pour la gestion complète d'une zone chauffage supplémentaire avec vanne 3 voies et régulation d'ambiance et/ou température extérieure.

Kit complet intégrant vanne 3 voies, circulateur basse consommation à vitesses variables, satellite radio, sonde extérieure filaire, vannes d'isolement, boîtier de régulation chauffage radio, sortie alarme par contact sec, câble de sécurité plancher chauffant - Liberté totale d'emplacement sur l'installation et très faible encombrement (mm) : Larg x Haut x Prof 300 x 250 x 200



Modèle	Applications	Circuit	Réf	Eco-part.	Code	CR	€ HT
CONDENSATION VISIO	Chaudière	1 zone	F3AA41225	0,12	<b>1163063</b>	P33	<b>723,00</b>



#### KIT RACCORDEMENT MODULE H VISIO CONDENS

Kit de raccordement du module Visio H à la chaudière.



Modèle	Applications	Réf	Code	CR	€ HT
HM20 OU HC20/80	Chaudière murale gaz	F3AA41234	<b>1163072</b>	P33	<b>136,00</b>
HC20/120	Chaudière murale gaz	F3AA41235	<b>1163073</b>	P33	<b>170,00</b>
HM25	Chaudière murale gaz	F3AA41236	<b>1163074</b>	P33	<b>136,00</b>
HM32	Chaudière murale gaz	F3AA41244	<b>1163082</b>	P33	<b>136,00</b>
HM45	Chaudière murale gaz	F3AA41237	<b>1163075</b>	P33	<b>170,00</b>
P20	Chaudière sol gaz	F3AA41238	<b>1163076</b>	P33	<b>136,00</b>
P25 OU P32	Chaudière sol gaz	F3AA41239	<b>1163077</b>	P33	<b>136,00</b>



#### MODULE CIRCULATEUR CONDENSATION VISIO

Modèle	Applications	Circuit	Réf	Eco-part.	Code	CR	€ HT
Hydromotrix - Hydroconfort 80 L	Chaudière	1 zone	F3AA41228	0,12	<b>1163066</b>	P33	<b>480,00</b>
Hydromotrix 25 kW	Chaudière	1 zone	F3AA41229	0,12	<b>1163067</b>	P33	<b>480,00</b>
Hydromotrix 45 kW	Chaudière	1 zone	F3AA41230	0,12	<b>1163068</b>	P33	<b>514,00</b>
Prestige 20 kW	Chaudière	1 zone	F3AA41231	0,12	<b>1163069</b>	P33	<b>514,00</b>
Prestige 25 kW / 32 kW	Chaudière	1 zone	F3AA41232	0,12	<b>1163070</b>	P33	<b>514,00</b>
Prestige 45 kW	Chaudière	1 zone	F3AA41233	0,12	<b>1163071</b>	P33	<b>514,00</b>
Hydromotrix 32 kW	Chaudière	1 zone	F3AA41242	0,12	<b>1163080</b>	P33	<b>480,00</b>
Hydroconfort ballon 120 L	Chaudière	1 zone	F3AA41243	0,12	<b>1163081</b>	P33	<b>514,00</b>



#### KIT HYDRAULIQUE 2ÈME CIRCUIT

Modèle	Applications	Circuit	Réf	Eco-part.	Code	CR	€ HT
HYDROCONFORT	Chaudière	2 circuits	F3AA41332	0,12	<b>1175227</b>	P33	<b>480,00</b>
HYDROMOTRIX 25	Chaudière	2 circuits	F3AA41329	0,12	<b>1175224</b>	P33	<b>480,00</b>
HYDROMOTRIX 30	Chaudière	2 circuits	F3AA41330	0,12	<b>1175225</b>	P33	<b>480,00</b>



#### TUBES 2 CIRCUITS

Modèle	Applications	Réf	Code	CR	€ HT
MH 25	Chaudière murale gaz	F3AA41335	<b>1175230</b>	P33	<b>136,00</b>
MH 32	Chaudière murale gaz	F3AA41336	<b>1175231</b>	P33	<b>136,00</b>
MH HC25 80/120	Chaudière murale gaz	F3AA41338	<b>1175233</b>	P33	<b>136,00</b>





**DOSSERET HYDROMOTRIX**

Dossieret pour chaudière Hydromotrix



Modèle	Applications	Réf	Code	CR	€ HT
Hydromotrix 20	Remplacement	F3AA40731	<b>561150Q</b>	P33	<b>134,00</b>
Hydromotrix 25-32	Remplacement	F3AA40972	<b>1050521</b>	P33	<b>96,00</b>



**DOSSERET D'ÉCARTEMENT EVO 25C**

Dossieret d'écartement pour passage de tubes



Modèle	Applications	Réf	Code	CR	€ HT
Hydromotrix Compact 25	Chaudière murale	F3AA41377	<b>1511231</b>	P33	<b>64,00</b>

**SAUNIER DUVAL CONDENSATION**



**CHAUDIÈRE THEMA AS CONDENS : CHAUFFAGE SEUL**



Dimensions (H x l x P) (mm)	Modèle	Puissance (kW)	Raccord fumée	Classe énergétique	Diamètre sortie fumées (mm)	Réf	Eco-part.	Code	CR	€ HT
740 x 418 x 344	THEMA F AS 12 GN	12	Ventouse horizontale	A	60/100	0010019072	5,00	<b>1274430</b>	P09	<b>2335,00</b>
740 x 418 x 344	THEMA F AS 25 GN	25	Ventouse horizontale	A	60/100	0010019073	5,00	<b>1274359</b>	P09	<b>2535,00</b>



**CHAUDIÈRE SEMIA AS CONDENS : CHAUFFAGE SEUL**



Dimensions (H x l x P) (mm)	Modèle	Puissance (kW)	Raccord fumée	Classe énergétique	Diamètre sortie fumées (mm)	Réf	Eco-part.	Code	CR	€ HT
740 x 418 x 300	SEMA F AS 12 GN	12	Ventouse horizontale	A	60/100	0010019082	5,00	<b>1274363</b>	P09	<b>2178,00</b>
740 x 418 x 300	SEMA F AS 25 GN	25	Ventouse horizontale	A	60/100	0010019083	5,00	<b>1274364</b>	P09	<b>2378,00</b>



**CHAUDIÈRE THEMAPLUS CONDENS : ECS PAR MICRO-ACCUMULATION**



Dimensions (H x l x P) (mm)	Modèle	Puissance (kW)	Raccord fumée	Classe énergétique	Débit d'eau chaude (l/min)	Diamètre sortie fumées (mm)	Réf	Eco-part.	Code	CR	€ HT
740 x 418 x 344	ThemaPlus condens F25 GN	25	Ventouse horizontale	A / A	12.2	60/100	0010023045	5,00	<b>1982603</b>	P09	<b>2719,00</b>
740 x 418 x 344	ThemaPlus condens F30 GN	30	Ventouse horizontale	A / A	14.6	60/100	0010019065	5,00	<b>1274426</b>	P09	<b>3019,00</b>
740 x 418 x 344	ThemaPlus condens F35 GN	35	Ventouse horizontale	A / A	17.1	60/100	0010019066	5,00	<b>1274427</b>	P09	<b>3319,00</b>



**CHAUDIÈRE THEMAFAST CONDENS : ECS PAR MINI-ACCUMULATION**



Dimensions (H x l x P) (mm)	Modèle	Puissance (kW)	Raccord fumée	Classe énergétique	Débit d'eau chaude (l/min)	Diamètre sortie fumées (mm)	Réf	Eco-part.	Code	CR	€ HT
740 x 418 x 344	ThemaFast condens F25 GN	25	Ventouse horizontale	A / A	12.2	60/100	0010023043	5,00	<b>1982601</b>	P09	<b>2569,00</b>
740 x 418 x 344	ThemaFast condens F30 GN	30	Ventouse horizontale	A / A	14.6	60/100	0010019070	5,00	<b>1274429</b>	P09	<b>2869,00</b>
740 x 418 x 344	ThemaFast condens F35 GN	35	Ventouse horizontale	A / A	17.1	60/100	0010019071	5,00	<b>1274358</b>	P09	<b>3169,00</b>



**CHAUDIÈRE SEMIAFAST CONDENS : ECS PAR MINI-ACCUMULATION**



Dimensions (H x l x P) (mm)	Modèle	Puissance (kW)	Raccord fumée	Classe énergétique	Débit d'eau chaude (l/min)	Diamètre sortie fumées (mm)	Réf	Eco-part.	Code	CR	€ HT
740 x 418 x 300	SemiaFast condens F25 GN	25	Ventouse horizontale	A / A	12.1	60/100	0010019079	5,00	<b>1274360</b>	P09	<b>2282,00</b>
740 x 418 x 300	SemiaFast condens F30 GN	30	Ventouse horizontale	A / A	14.2	60/100	0010019080	5,00	<b>1274361</b>	P09	<b>2589,00</b>
740 x 418 x 300	SemiaFast condens F35 GN	35	Ventouse horizontale	A / A	16	60/100	0010019081	5,00	<b>1274362</b>	P09	<b>2889,00</b>



**CHAUDIÈRE ISOTWIN CONDENS : ECS PAR ACCUMULATION 42 L**



Modèle	Puissance (kW)	Raccord fumée	Classe énergétique	Débit d'eau chaude (l/min)	Diamètre sortie fumées (mm)	Réf	Eco-part.	Code	CR	€ HT
F 25 GN	25	Ventouse horizontale	A / A	18.5	60/100	0010019074	5,00	<b>1271597</b>	P09	<b>3497,00</b>



**CHAUDIÈRE ISOMAX CONDENS : ECS PAR ACCUMULATION 42 L**



Modèle	Puissance (kW)	Raccord fumée	Classe énergétique	Débit d'eau chaude (l/min)	Diamètre sortie fumées (mm)	Réf	Eco-part.	Code	CR	€ HT
F30 GN	30	Ventouse horizontale	A / A	21	60/100	0010023048	5,00	<b>1982606</b>	P09	<b>4180,00</b>
F30 BP	30	Ventouse horizontale	A / A	21	60/100	0010023187	5,00	<b>1982608</b>	P09	<b>4180,00</b>
F35 BP	35	Ventouse horizontale	A / A	23	60/100	0010023191	5,00	<b>1982611</b>	P09	<b>4480,00</b>

**SAUNIER DUVAL BASSE TEMPÉRATURE**



**CHAUDIÈRE THEMACLASSIC BAS-NOX : ECS PAR MINI-ACCUMULATION**



Dimensions (H x l x P) (mm)	Modèle	Puissance (kW)	Raccord fumée	Classe énergétique	Débit d'eau chaude (l/min)	Diamètre sortie fumées (mm)	Réf	Eco-part.	Code	CR	€ HT
740 x 410 x 313	ThemaClassic C 25 GN	25	Cheminée	C / B	11.5	125	THEMACLASSICC25GNBN	5,00	<b>2815354</b>	P09	<b>1769,00</b>
740 x 410 x 313	ThemaClassic V 25 GN	25	VMC	C / B	11.5	125	THEMACLASSICV25GNBN	5,00	<b>2815355</b>	P09	<b>1859,00</b>



**CHAUDIÈRE THEMPLUS BAS-NOX : ECS PAR MICRO-ACCUMULATION**



Dimensions (H x l x P) (mm)	Modèle	Puissance (kW)	Raccord fumée	Classe énergétique	Débit d'eau chaude (l/min)	Diamètre sortie fumées (mm)	Réf	Eco-part.	Code	CR	€ HT
740 x 410 x 383	ThemaPlus V 25 GN	25	VMC	C / B	11.5	125	THEMAPLUSV25GNBN	5,00	<b>2820012</b>	P09	<b>2002,00</b>
740 x 410 x 383	ThemaPlus C 25 GN	25	Cheminée	C / B	11.5	125	THEMAPLUSC25GNBN	5,00	<b>2820011</b>	P09	<b>1911,00</b>



**Vos produits essentiels  
100% dispo en stock ou remboursés à 100%\***

\* Règlement complet sur [tereva-direct.fr](http://tereva-direct.fr).

SAUNIER DUVAL ACCESSOIRES



THERMOSTAT D'AMBIANCE EXABASIC



Modèle	Type	Réf	Eco-part.	Code	CR	€ HT
SD 2000	Thermostat d'ambiance	08605700	0,12	<b>378706U</b>	P09	<b>33,00</b>



THERMOSTAT D'AMBIANCE PROGRAMMABLE RADIO À PILES EXACONTROL E7R C-SH



Dimensions (mm)	Modèle	Programmation	type	Alimentation	Applications	Réf	Eco-part.	Code	CR	€ HT
115 x 147 x 40	E7R C-Sh	Journalière / Hebdomadaire	Radio	A piles	Pompes à chaleur	0020147973	0,12	<b>1261615</b>	P09	<b>286,00</b>



THERMOSTAT D'AMBIANCE PROGRAMMABLE RADIO À PILES EXACONTROL E7R C-B



Dimensions (mm)	Modèle	Programmation	Type	Alimentation	Applications	Réf	Eco-part.	Code	CR	€ HT
115 x 147 x 40	E7R C-B	Journalière / Hebdomadaire	Radio	A piles	Chaudière gaz basse température / Chaudière gaz condensation	0020118072	0,12	<b>1254614</b>	P09	<b>323,00</b>



THERMOSTAT PROGRAMMABLE FILAIRE AUTO-ALIMENTÉ EXACONTROL E7 C



Dimensions (mm)	Modèle	Programmation	Type	Alimentation	Applications	Réf	Eco-part.	Code	CR	€ HT
97 x 146,5 x 35	E7 C	Journalière / Hebdomadaire	Filaire	Auto-alimenté	Chaudière gaz basse température / Chaudière gaz condensation	0020118071	0,12	<b>1145214</b>	P09	<b>123,00</b>



THERMOSTAT D'AMBIANCE PROGRAMMABLE RADIO EXACONTROL E7R BB



Dimensions (mm)	Modèle	Programmation	Type	Alimentation	Applications	Réf	Eco-part.	Code	CR	€ HT
173 x 62,5 x 34	E7R B-B	Journalière / Hebdomadaire	Radio	A piles	Chaudière gaz basse température / Chaudière gaz condensation	0020049691	0,12	<b>1119550</b>	P09	<b>229,00</b>



THERMOSTAT D'AMBIANCE FILAIRE AUTO-ALIMENTÉ EXACONTROL E



Dimensions (mm)	Modèle	Type	Alimentation	Applications	Coloris	Réf	Eco-part.	Code	CR	€ HT
96 x 96 x 30	E	Filaire	Auto-alimenté	Chaudière gaz basse température / Chaudière gaz condensation	Blanc	0020017839	0,12	<b>1174733</b>	P09	<b>66,00</b>



### SONDE EXTÉRIEURE RADIO PHOTOVOLTAÏQUE

Dimensions (mm)	Modèle	Applications	Réf	Eco-part.	Code	CR	€ HT
110 x 150 x 80	Radio	Sonde de température extérieure	0020082651	0,02	<b>1145215</b>	P09	<b>128,00</b>



### SONDE EXTÉRIEURE FILAIRE

Avec câble eBus  
Compatible avec toutes les chaudières eBus depuis 2010  
Ajustement automatique du chauffage en fonction de la température extérieure

Dimensions (HxIxP) : 85x50x33 mm

Classe de protection : IP44

Classe d'isolation : II



Dimensions (mm)	Réf	Eco-part.	Code	CR	€ HT
85 x 50 x 53	0020266792	0,02	<b>2901212</b>	P07	<b>87,00</b>



### DOUILLES POUR INSTALLATION NEUVE ET REMPLACEMENT

Modèle	Applications	Réf	Code	CR	€ HT
Douilles courtes	Première installation / remplacement	0020210110	<b>1272450</b>	P09	<b>22,00</b>



**SEULEMENT CHEZ TÉRÉVA !**

**VOTRE COMMANDE EST PRÊTE EN 10 MIN, PAS UNE DE PLUS !**



[tereva-direct.fr](http://tereva-direct.fr)



ATLANTIC GAZ CONDENSATION



CHAUDIÈRE HYNÉA HYBRID DUO 24 KW : ECS PAR BALLON INTÉGRÉ 120 L



Modèle	Puissance (kW)	Raccord fumée	Classe énergétique	Débit d'eau chaude (l/min)	Diamètre sortie fumées (mm)	Réf	Eco-part.	Code	CR	€ HT
Hynea Hybrid Duo Cds	24	Ventouse	A++ / B	20	80/125	522476	5,00	<b>1274680</b>	P08	<b>7458,00</b>



CHAUDIÈRE EFFINOX CONDENS : CHAUFFAGE SEUL



Dimensions (H x l x P) (mm)	Modèle	Puissance (kW)	Raccord fumée	Classe énergétique	Diamètre sortie fumées (mm)	Réf	Eco-part.	Code	CR	€ HT
865 x 598 x 620	EFFINOX CDS 5024	24	Ventouse	A	80/125	021793	5,00	<b>1217547</b>	P16	<b>3610,00</b>
865 x 598 x 620	EFFINOX CDS 5034	34	Ventouse	A	80/125	021794	5,00	<b>1217548</b>	P16	<b>4355,00</b>



CHAUDIÈRE EFFINOX CONDENS DUO : ECS PAR BALLON INTÉGRÉ 128 L



Modèle	Puissance (kW)	Raccord fumée	Classe énergétique	Débit d'eau chaude (l/min)	Diamètre sortie fumées (mm)	Réf	Eco-part.	Code	CR	€ HT
Effinox Condens Duo 5024	24	Ventouse	A / B	22	80/125	021790	5,00	<b>1217544</b>	P16	<b>4570,00</b>
Effinox Condens Duo 5028	28	Ventouse	A / B	22	80/125	021791	5,00	<b>1217545</b>	P16	<b>4821,00</b>
Effinox Condens Duo 5034	34	Ventouse	A / B	22	80/125	021792	5,00	<b>1217546</b>	P16	<b>5135,00</b>



CHAUDIÈRE PERFINOX 2 : CHAUFFAGE SEUL



Dimensions (H x l x P) (mm)	Modèle	Puissance (kW)	Classe énergétique	Réf	Eco-part.	Code	CR	€ HT
846 x 448 x 577	Perfinox 2	22	A	021815	5,00	<b>3082173</b>	P16	<b>2694,00</b>



CHAUDIÈRE PERFINOX 2 DUO : ECS AVEC BALLON INTÉGRÉ 105 L



Modèle	Puissance (kW)	Classe énergétique	Débit d'eau chaude (l/min)	Réf	Eco-part.	Code	CR	€ HT
Perfinox 2 Duo	24	A / B	19	021816	5,00	<b>3082174</b>	P16	<b>3470,00</b>
Perfinox 2 Duo	28	A / B	20	021817	5,00	<b>3082175</b>	P16	<b>3868,00</b>



KIT D'EXPANSION SANITAIRE INTÉGRABLE

Kit d'expansion sanitaire intégrable : vase sanitaire, disconnecteur, soupape sanitaire, mitigeur thermostatique  
Cas d'emploi : Perfinox 2



Réf	Code	CR	€ HT
074111	<b>3082180</b>	P08	<b>423,00</b>





### KIT RÉHAUSSE PERFINOX 2

Kit réhausse pour Perfinox 2

Modèle	Type	Applications	Réf	Code	CR	€ HT
Perfinox 2	Réhausse	Chaudière gaz condensation	074117	<b>3082182</b>	P08	<b>161,00</b>



### KIT SONDE SANITAIRE POUR BALLON CONFORTO ET PERFINOX 2

Kit sanitaire pour chaudière gaz sol basse température  
Cas d'emploi : ballon Conforto et Perfinox 2



Réf	Code	CR	€ HT
074112	<b>3082181</b>	P08	<b>361,00</b>

## ATLANTIC FIOUL CONDENSATION



### CHAUDIÈRE AXEO NOX : CHAUFFAGE SEUL



Dimensions (H x l x P) (mm)	Modèle	Puissance (kW)	Raccord fumée	Classe énergétique	Diamètre sortie fumées (mm)	Réf	Eco-part.	Code	CR	€ HT
1433 x 726 x 1059	AXEO NOX 25	25	Ventouse	A	80/125	026656	5,00	<b>2307686</b>	P16	<b>5909,00</b>
1453 x 736 x 1078	AXEO NOX 32	32	Ventouse	A	80/125	026657	5,00	<b>2307687</b>	P33	<b>6288,00</b>



### CHAUDIÈRE AXEO NOX DUO : ECS PAR BALLON INTÉGRÉ 120 L



Modèle	Puissance (kW)	Raccord fumée	Classe énergétique	Débit d'eau chaude (l/min)	Diamètre sortie fumées (mm)	Réf	Eco-part.	Code	CR	€ HT
Axeo Nox Duo25	26	Ventouse	A / B	21	80/125	026658	5,00	<b>2307688</b>	P16	<b>7168,00</b>
Axeo Nox Duo 32	32	Ventouse	A / B	21	80/125	026659	5,00	<b>2307689</b>	P33	<b>7794,00</b>



### CHAUDIÈRE KIMEO NOX : CHAUFFAGE SEUL



Dimensions (H x l x P) (mm)	Modèle	Puissance (kW)	Raccord fumée	Classe énergétique	Diamètre sortie fumées (mm)	Réf	Eco-part.	Code	CR	€ HT
990 x 650 x 1050	KIMEO NOX 25	25	Ventouse	B	80/125	026561	5,00	<b>2307678</b>	P16	<b>3808,00</b>
990 x 650 x 1050	KIMEO NOX 30	30	Ventouse	B	80/125	026562	5,00	<b>2307679</b>	P08	<b>4018,00</b>



### CHAUDIÈRE KIMEO NOX DUO : ECS PAR BALLON INTÉGRÉ 105 L



Modèle	Puissance (kW)	Raccord fumée	Classe énergétique	Débit d'eau chaude (l/min)	Diamètre sortie fumées (mm)	Réf	Eco-part.	Code	CR	€ HT
Kimeo Nox Duo 25	23	Ventouse	B / A	18	80/125	026564	5,00	<b>2307680</b>	P16	<b>5130,00</b>
Kimeo Nox Duo 30	28	Ventouse	B / A	18	80/125	026565	5,00	<b>2307681</b>	P08	<b>5600,00</b>



**CHAUDIÈRE COCINEO NOX : CHAUFFAGE SEUL**

Dimensions (H x l x P) (mm)	Modèle	Puissance (kW)	Raccord fumée	Classe énergétique	Diamètre sortie fumées (mm)	Réf	Eco-part.	Code	CR	€ HT
855 x 370 x 600	COCINEO NOX 25	25	Ventouse	A	80/125	026496	5,00	<b>2307676</b>	P33	<b>5253,00</b>
855 x 370 x 600	COCINEO NOX 32	32	Ventouse	A	80/125	026497	5,00	<b>2307677</b>	P33	<b>5553,00</b>

**ATLANTIC FIOUL BASSE TEMPÉRATURE**



**CHAUDIÈRE PLUTON NOX : CHAUFFAGE SEUL**

Dimensions (H x l x P) (mm)	Modèle	Puissance (kW)	Raccord fumée	Classe énergétique	Diamètre sortie fumées (mm)	Réf	Eco-part.	Code	CR	€ HT
850 x 450 x 1017	Pluton nox 40	40	Ventouse	B	80/125	026654	5,00	<b>2307684</b>	P33	<b>4348,00</b>
850 x 450 x 897	Pluton nox 32	32	Ventouse	B	80/125	026653	5,00	<b>2307683</b>	P33	<b>3868,00</b>
850 x 450 x 797	Pluton nox 24	24	Ventouse	B	80/125	026652	5,00	<b>2307682</b>	P33	<b>3666,00</b>



**CHAUDIÈRE PLUTON NOX DUO : ECS PAR BALLON INTÉGRÉ 100 L**

Modèle	Puissance (kW)	Raccord fumée	Classe énergétique	Débit d'eau chaude (l/min)	Diamètre sortie fumées (mm)	Réf	Eco-part.	Code	CR	€ HT
Pluton Nox Duo 32	32	Cheminée	B / B	21	139	026655	5,00	<b>2307685</b>	P33	<b>5922,00</b>

**ATLANTIC À ÉQUIPER D'UN BRÛLEUR**



**CHAUDIÈRE AMBIANCE 4100 : CHAUFFAGE SEUL**

Dimensions (H x l x P) (mm)	Modèle	Puissance (kW)	Raccord fumée	Diamètre sortie fumées (mm)	Réf	Eco-part.	Code	CR	€ HT
977 x 650 x 771	AMBIANCE 4125	25	Cheminée	139	026473	5,00	<b>555705Z</b>	P16	<b>1846,00</b>
977 x 650 x 771	AMBIANCE 4135	33	Cheminée	153	026474	5,00	<b>555713J</b>	P16	<b>2043,00</b>



**CHAUDIÈRE OPTIMA 4125 B : ECS ACCUMULÉE PAR BALLON INTÉGRÉ 80 L**

Modèle	Puissance (kW)	Réf	Eco-part.	Code	CR	€ HT
Optima 4125 B	25	026617	5,00	<b>1050917</b>	P16	<b>2050,00</b>
OPTIMA 4130 B	30	026470	5,00	<b>555726W</b>	P16	<b>2298,00</b>
OPTIMA 4135 B	33	026471	5,00	<b>555727H</b>	P16	<b>2837,00</b>

ATLANTIC ACCESSOIRES



KIT HYDRAULIQUE 1 CIRCUIT KIMÉO



Modèle	Applications	Circuit	Réf	Eco-part.	Code	CR	€ HT
KIMEO	Chaudière	1 circuit	074620	0,12	<b>1528303</b>	P08	<b>327,00</b>



KIT VASE + GROUPE DE SÉCURITÉ KIMÉO



Modèle	Poids (kg)	Réf	Code	CR	€ HT
Kit vase et groupe sécurité Kiméo	5.6	074622	<b>1528305</b>	P08	<b>238,00</b>

AUER CONDENSATION



CHAUDIÈRE GAZ PULSATOIRE : CHAUFFAGE SEUL



Dimensions (H x l x P) (mm)	Modèle	Puissance (kW)	Raccord fumée	Classe énergétique	Diamètre sortie fumées (mm)	Réf	Eco-part.	Code	CR	€ HT
1148 x 550 x 540	PULSATOIRE 20 KW	20	Ventouse	A	60/100	113420	5,00	<b>436467D</b>	P07	<b>4575,00</b>
1267 x 550 x 590	PULSATOIRE 32 KW	32	Ventouse	A	60/100	113432	5,00	<b>565153F</b>	P07	<b>5836,00</b>
1267 x 550 x 590	PULSATOIRE 40 KW	40	Ventouse	A	60/100	113440	5,00	<b>436469Z</b>	P07	<b>6314,00</b>

CHAPPÉE GAZ CONDENSATION



CHAUDIÈRE GAZ INOX CONDENSATION KLISTA+HTE C24 : CHAUFFAGE SEUL



Dimensions (H x l x P) (mm)	Modèle	Puissance (kW)	Raccord fumée	Classe énergétique	Diamètre sortie fumées (mm)	Réf	Eco-part.	Code	CR	€ HT
1408 x 600 x 720	KLISTA + HTE C32	32	Ventouse	A	60/100	7649713	5,00	<b>1975073</b>	P40	<b>3217,00</b>
1408 x 600 x 720	KLISTA + HTE C24	24	Ventouse	A	60/100	7647460	5,00	<b>1439076</b>	P03	<b>2860,00</b>



CORPS KLISTA + 24 KW HTE - GBI / GBVI AVEC BALLON ECS 100 L



Modèle	Puissance (kW)	Raccord fumée	Classe énergétique	Débit d'eau chaude (l/min)	Diamètre sortie fumées (mm)	Réf	Eco-part.	Code	CR	€ HT
Klista + GBVI 24/100	24	Ventouse	A / A	18	60/100	7630886	5,00	<b>1272801</b>	P05	<b>3640,00</b>



CHAUDIÈRE ODIA HTE C : CHAUFFAGE SEUL



Dimensions (H x l x P) (mm)	Modèle	Puissance (kW)	Raccord fumée	Classe énergétique	Diamètre sortie fumées (mm)	Réf	Eco-part.	Code	CR	€ HT
844 x 600 x 720	ODIA HTE C24	24	Ventouse	A	60/100	C12237300	5,00	<b>1218485</b>	P40	<b>3627,00</b>
844 x 600 x 720	ODIA HTE C32	32	Ventouse	A	60/100	C12237310	5,00	<b>1218486</b>	P40	<b>4003,00</b>



**CHAUDIÈRE ODIA HTE : ECS PAR BALLON INTÉGRÉ 100 L**



Modèle	Puissance (kW)	Raccord fumée	Classe énergétique	Débit d'eau chaude (l/min)	Diamètre sortie fumées (mm)	Réf	Eco-part.	Code	CR	€ HT
Odia HTE 24 B100HL-S	24	Ventouse	A / A	25	60/100	C1223730HLVS	5,00	<b>1218478</b>	P40	<b>4938,00</b>



**CHAUDIÈRE ODIA HTE : ECS PAR BALLON INTÉGRÉ 160 L**



Modèle	Puissance (kW)	Raccord fumée	Classe énergétique	Débit d'eau chaude (l/min)	Diamètre sortie fumées (mm)	Réf	Eco-part.	Code	CR	€ HT
Odia HTE 24 B160SL-S	24	Ventouse	A / A	24	60/100	C1223730SLVS	5,00	<b>1218479</b>	P40	<b>4815,00</b>
Odia HTE 24 B160SL-A	24	Ventouse	A / A	24	60/100	C1223730SLVJ	5,00	<b>1218480</b>	P40	<b>5054,00</b>
Odia HTE 24 B160SL-H	24	Ventouse	A / A	24	60/100	C1223730SLHS	5,00	<b>1218481</b>	P40	<b>4815,00</b>
Odia HTE 32 B160SL-S	32	Ventouse	A / A	24.5	60/100	C1223731SLVS	5,00	<b>1218482</b>	P40	<b>5191,00</b>
Odia HTE 32 B160SL-A	32	Ventouse	A / A	24.5	60/100	C1223731SLVJ	5,00	<b>1218483</b>	P40	<b>5430,00</b>
Odia HTE 32 B160SL-H	32	Ventouse	A / A	24.5	60/100	C1223731SLHS	5,00	<b>1218484</b>	P40	<b>5191,00</b>

**CHAPPÉE FIOUL CONDENSATION**



**CHAUDIÈRE BORA EVO HTE : CHAUFFAGE SEUL**



Dimensions (H x l x P) (mm)	Modèle	Puissance (kW)	Raccord fumée	Classe énergétique	Diamètre sortie fumées (mm)	Réf	Eco-part.	Code	CR	€ HT
1093 x 600 x 749	BORA EVO HTE C20	20	Ventouse	A	80/125	7693286	5,00	<b>2386190</b>	P09	<b>6296,00</b>
1093 x 600 x 749	BORA EVO HTE C25	25	Ventouse	A	80/125	7693287	5,00	<b>2386191</b>	P09	<b>6633,00</b>



**CHAUDIÈRE BORA EVO HTE : BALLON ECS SUPERPOSÉ 150 L**



Modèle	Puissance (kW)	Raccord fumée	Classe énergétique	Débit d'eau chaude (l/min)	Diamètre sortie fumées (mm)	Réf	Eco-part.	Code	CR	€ HT
EAS - T 150 C20	20	Ventouse	A / A	25	80/125	7698821	6,67	<b>2386198</b>	P09	<b>7926,00</b>
EAS - T 150 C25	25	Ventouse	A / A	26	80/125	7698822	6,67	<b>2386199</b>	P09	<b>8263,00</b>



**CHAUDIÈRE SEMPRA NOVA HTE 2 MK1 : CHAUFFAGE SEUL**



Dimensions (H x l x P) (mm)	Modèle	Puissance (kW)	Raccord fumée	Classe énergétique	Diamètre sortie fumées (mm)	Réf	Eco-part.	Code	CR	€ HT
834 x 600 x 1081	SEMPRA NOVA HTE 2 CI 19/MK1	19	Cheminée	B	125	7716643	5,00	<b>2802952</b>	P33	<b>4716,00</b>
834 x 600 x 1203	SEMPRA NOVA HTE 2 CI 24/MK1	24	Cheminée	A	125	7716164	5,00	<b>2802912</b>	P33	<b>5120,00</b>
834 x 600 x 1233	SEMPRA NOVA HTE 2 FF CI 19/MK1	19	Ventouse	B	80/125	7716131	5,00	<b>2802906</b>	P33	<b>4812,00</b>
834 x 600 x 1355	SEMPRA NOVA HTE 2 FF CI 24/MK1	24	Ventouse	A	80/125	7716172	5,00	<b>2802918</b>	P33	<b>5216,00</b>
834 x 600 x 1241	SEMPRA NOVA HTE 2 CI 32/MK1	32	Cheminée	A	125	7716178	5,00	<b>2802924</b>	P33	<b>5754,00</b>
834 x 600 x 1473	SEMPRA NOVA HTE 2 FF CI 32/MK1	32	Ventouse	A	80/125	7716182	5,00	<b>2802928</b>	P33	<b>5850,00</b>



**CHAUDIÈRE SEMPRA NOVA HTE 2 BI - MK1 : ECS PAR BALLON SUPERPOSÉ 110 L**



Modèle	Puissance (kW)	Raccord fumée	Classe énergétique	Débit d'eau chaude (l/min)	Diamètre sortie fumées (mm)	Réf	Eco-part.	Code	CR	€ HT
HTE2 BI 19 / 110 / MK1	19	Cheminée	A / B	18	125	7716126	5,83	<b>2802902</b>	P33	<b>5945,00</b>
HTE2 FF BI 19 / 110 / MK1	19	Ventouse	A / B	18	80/125	7716133	5,83	<b>2802908</b>	P33	<b>6041,00</b>
HTE2 BI 24 / 110 / MK1	24	Cheminée	A / B	18	125	7716166	5,83	<b>2802914</b>	P33	<b>6349,00</b>
HTE2 FF BI 24 / 110 / MK1	24	Ventouse	A / B	18	80/125	7716174	5,83	<b>2802920</b>	P33	<b>6445,00</b>
HTE2 BI 32 / 160 / MK1	32	Cheminée	A / B	24	125	7716180	5,83	<b>2802926</b>	P33	<b>7256,00</b>
HTE2 FF BI 32 / 160 / MK1	32	Ventouse	A / B	24	80/125	7716184	5,83	<b>2802930</b>	P33	<b>7352,00</b>



**CHAUDIÈRE SEMPRA NOVA HTE 2 BI - MK1 : ECS PAR BALLON SUPERPOSÉ 160 L**

Modèle	Puissance (kW)	Raccord fumée	Classe énergétique	Débit d'eau chaude (l/min)	Diamètre sortie fumées (mm)	Réf	Eco-part.	Code	CR	€ HT
HTE2 BI 19 / 160 / MK1	19	Cheminée	A / B	21	125	7716129	5,83	<b>2802904</b>	P33	<b>6218,00</b>
HTE2 FF BI 19 / 160 / MK1	19	Ventouse	A / B	21	80/125	7716161	5,83	<b>2802910</b>	P33	<b>6314,00</b>
HTE2 BI 24 / 160 / MK1	24	Cheminée	A / B	23	125	7716169	5,83	<b>2802916</b>	P33	<b>6622,00</b>

**CHAPPÉE FIOUL BASSE TEMPÉRATURE**



**CHAUDIÈRE SEMPRA NOVA CI-2 MK1 : CHAUFFAGE SEUL**

Dimensions (H x l x P) (mm)	Modèle	Puissance (kW)	Raccord fumée	Classe énergétique	Diamètre sortie fumées (mm)	Réf	Eco-part.	Code	CR	€ HT
1060 x 750 x 1220	SEMPRA NOVA CI 22 / MK1	22	Cheminée	B	125	7716186	5,00	<b>2802932</b>	P33	<b>3951,00</b>
834 x 600 x 1330	SEMPRA NOVA CI FF 22 / MK1	22	Ventouse	B	80/125	7716188	5,00	<b>2802934</b>	P33	<b>4167,00</b>
834 x 600 x 1457	SEMPRA NOVA CI FF 29 / MK1	29	Ventouse	B	80/125	7716201	5,00	<b>2802946</b>	P33	<b>4343,00</b>



**CHAUDIÈRE SEMPRA NOVA BI-2 - MK1 : ECS PAR BALLON SUPERPOSÉ 110 L**

Modèle	Puissance (kW)	Raccord fumée	Classe énergétique	Débit d'eau chaude (l/min)	Diamètre sortie fumées (mm)	Réf	Eco-part.	Code	CR	€ HT
BI-2 22 / 110 / MK1	22	Cheminée	B / B	18	125	7716190	5,83	<b>2802936</b>	P33	<b>5180,00</b>



**CHAUDIÈRE SEMPRA NOVA BI-2 - MK1 : ECS PAR BALLON SUPERPOSÉ 160 L**

Modèle	Puissance (kW)	Raccord fumée	Classe énergétique	Débit d'eau chaude (l/min)	Diamètre sortie fumées (mm)	Réf	Eco-part.	Code	CR	€ HT
BI-2 22 / 160 / MK1	22	Cheminée	B / B	24	125	7716194	5,83	<b>2802940</b>	P33	<b>5453,00</b>

CHAPPÉE À ÉQUIPER D'UN BRÛLEUR



CHAUDIÈRE MUTINE N 20 KW

Modèle	Puissance (kW)	Raccord fumée	Débit d'eau chaude (l/min)	Diamètre sortie fumées (mm)	Réf	Eco-part.	Code	CR	€ HT
Mutine N 20	20	Cheminée	17.5	125	7632313	5,00	<b>1272818</b>	P40	<b>2076,00</b>
Mutine N 26	26	Cheminée	20	139	7632314	5,00	<b>1272819</b>	P40	<b>2247,00</b>
Mutine N 32	32	Cheminée	20	153	7632315	5,00	<b>1272820</b>	P40	<b>2397,00</b>

CHAPPÉE ACCESSOIRES

ACCESSOIRES GAZ CONDENSATION



SONDE D'AMBIANCE NON PROGRAMMABLE



Modèle	Alimentation	Applications	Réf	Eco-part.	Code	CR	€ HT
Non programmable	Filaire	Chaudière gaz condensation	C7108526	0,12	<b>1181665</b>	P33	<b>106,00</b>
Non programmable	A piles	Chaudière gaz condensation	C7108527	0,12	<b>1181668</b>	P33	<b>127,60</b>



SONDE D'AMBIANCE PROGRAMMABLE



Modèle	Alimentation	Applications	Réf	Eco-part.	Code	CR	€ HT
Programmable	Filaire	Chaudière gaz condensation	C7108528	0,12	<b>1181666</b>	P33	<b>139,60</b>
Programmable	A piles	Chaudière gaz condensation	C7108529	0,12	<b>1181669</b>	P33	<b>164,50</b>



SONDE EXÉRIEURE SANS FIL



Dimensions (mm)	Modèle	Alimentation	Applications	Réf	Eco-part.	Code	CR	€ HT
100 x 120 x 100	Sonde de température	Sans fil	Chaudière gaz condensation	C7103027	0,12	<b>1181670</b>	P33	<b>205,60</b>



RÉCEPTEUR 5 LED MURAL RADIO



Modèle	Applications	Réf	Eco-part.	Code	CR	€ HT
Mural	INITIA + / KLISTA + HTE / BORA EVO HTE	C7102343	0,12	<b>1181671</b>	P33	<b>129,00</b>

ACCESSOIRES FIOUL CONDENSATION



RÉGULATEUR D'AMBIANCE PROGRAMMABLE SEMPRA NOVA HTE



Dimensions (mm)	Modèle	Alimentation	Applications	Réf	Eco-part.	Code	CR	€ HT
75 x 160 x 220	Programmable	Filaire	SOLUCEA HTE / SEMPRA NOVA / SEMPRA NOVA HTE	7108496	0,12	<b>1272859</b>	P40	<b>142,80</b>
75 x 160 x 220	Programmable	A piles	SEMPRA NOVA HTE / SEMPRA NOVA	7108497	0,12	<b>1272860</b>	P40	<b>327,20</b>



SONDE ECS POUR BALLON INDÉPENDANT



Dimensions (mm)	Modèle	Applications	Réf	Eco-part.	Code	CR	€ HT
150 x 210 x 30	ECS	Sonde de température ECS	7631103	0,02	<b>1272936</b>	P40	<b>59,60</b>



### THERMOSTAT D'AMBIANCE CONNECTÉ EMO LIFE BSB

En liaison avec la chaudière par une passerelle de communication : gateway. Il permet : la gestion à distance du chauffage par le biais de l'application gratuite eMO Life

3 programmes : Manuel, Hors Gel, Vacances-l'aide à la programmation rapide et simplifiée - Alertes de dysfonctionnement (sur chaudière OpenTherm uniquement). Compatible avec chaudière murale Platinum+ HTE / chaudière sol gaz Odia HTE/chaudière sol fioul Bora Evo HTE.



Dimensions (mm)	Modèle	Plage de réglage	Programmation	Type	Alimentation	Applications	Réf	Eco-part.	Code	CR	€ HT
90 x 120 x 29	Emo life + GW17	0 à 50 °C	Hebdomadaire	Filaire	Filaire	Gammes Luna platinum/Odia/Bora	7691380	0,12	<b>2243765</b>	P11	<b>274,80</b>



### THERMOSTAT D'AMBIANCE CONNECTÉ EMO LIFE

Thermostat d'ambiance connecté intelligent : il gère votre chauffage et l'eau chaude sanitaire via votre smartphone, contrôle la programmation et vos absences, suit vos consommations et vous alerte en cas de dysfonctionnement. Il est compatible avec les chaudières : SOLUCEA HTE / SEMPRA NOVA HTE ainsi que toutes les CHAUDIÈRES ON/OFF équipées d'un contact sec.



Dimensions (mm)	Modèle	Plage de réglage	Programmation	Type	Alimentation	Applications	Réf	Eco-part.	Code	CR	€ HT
90 x 120 x 29	Emo life + GW16	0 à 50 °C	Hebdomadaire	Filaire	Filaire	Gammes Luna platinum/Odia/Bora	7659084	0,12	<b>1975089</b>	P11	<b>274,80</b>



### THERMOSTAT D'AMBIANCE FILAIRE PROGRAMMABLE

Dimensions (mm)	Plage de réglage	Programmation	type	Alimentation	Applications	Réf	Eco-part.	Code	CR	€ HT
135 x 81 x 22	0 à 40°C	Hebdomadaire	Radio	A piles	Gamme Zenis/Luna	OFF000028	0,12	<b>1074987</b>	P17	<b>121,30</b>



### KIT HYDRAULIQUE POMPE + VASE EXPANSION 18 L

Comprend : pompe, vase d'expansion 18 L, manomètre, soupape de sécurité et purgeur



Applications	Réf	Eco-part.	Code	CR	€ HT
Chaudière fioul à condensation	7629655	1,67	<b>1272950</b>	P40	<b>549,00</b>



### KIT RACCORDEMENT POUR PRÉPARATEUR PIM BE

Ce kit comporte la pompe de charge (modulante à indice d'efficacité énergétique EEI < 0,23), le clapet anti-retour, ainsi que les tubulures de liaison pour le raccordement des chaudières Semptra Nova Ci chauffage seul (non équipées) à un préparateur indépendant PIM Be.



Applications	Réf	Eco-part.	Code	CR	€ HT
Chaudière fioul basse température	7631115	0,83	<b>1272937</b>	P40	<b>489,00</b>



### KIT RACCORD ECS BORA EVO HTE AVEC POMPE DE CHARGE

Kit de raccordement ECS avec pompe de charge pour préparateur EAS-T horizontal



Applications	Réf	Eco-part.	Code	CR	€ HT
Bora Evo 20/25	7697398	1,67	<b>2386197</b>	P09	<b>472,00</b>



### KIT ROBINETTERIE CIRC EXT HTE C 20/25

Kit tube de liaison mélangeur extérieur MAR SOLO BOB - Compatible avec Bora Evo HTE 20/25

Modèle	Applications	Réf	Code	CR	€ HT
Kit tube de liaison mélangeur extérieur	Pour Bora Evo C20 et C25 3 voies	7692549	<b>2386189</b>	P09	<b>130,40</b>



### KIT RÉGULATION POUR VANNE 3 VOIES



Applications	Réf	Eco-part.	Code	CR	€ HT
	7628144	0,12	<b>1272878</b>	P40	<b>298,00</b>

DE DIETRICH GAZ CONDENSATION



CHAUDIÈRE MODULES AGC : CHAUFFAGE SEUL

Dimensions (H x l x P) (mm)	Modèle	Puissance (kW)	Raccord fumée	Classe énergétique	Diamètre sortie fumées (mm)	Réf	Eco-part.	Code	CR	€ HT
844 x 600 x 680	AGC 15 W	15.8	Ventouse verticale	A	80/125	100018102	5,00	<b>1154197</b>	P33	<b>4056,00</b>
844 x 600 x 680	AGC 15 VH	15.8	Ventouse horizontale	A	60/100	100018101	5,00	<b>1154196</b>	P33	<b>4028,00</b>
844 x 600 x 680	AGC 25 W	25.5	Ventouse verticale	A	80/125	100018104	5,00	<b>1154199</b>	P33	<b>4250,00</b>
844 x 600 x 680	AGC 25 VH	25.5	Ventouse horizontale	A	60/100	100018103	5,00	<b>1154198</b>	P33	<b>4222,00</b>
844 x 600 x 680	AGC 35 W	35.9	Ventouse verticale	A	80/125	100018106	5,00	<b>1154201</b>	P33	<b>4684,00</b>
844 x 600 x 680	AGC 35 VH	35.9	Ventouse horizontale	A	60/100	100018105	5,00	<b>1154200</b>	P33	<b>4656,00</b>



CHAUDIÈRE MODULES AGC : ECS PAR BALLON DE 100 L

Modèle	Puissance (kW)	Raccord fumée	Classe énergétique	Débit d'eau chaude (l/min)	Diamètre sortie fumées (mm)	Réf	Eco-part.	Code	CR	€ HT
AGC 15 W V100HL	15.8	Ventouse verticale	A / A	21	80/125	100018108	5,00	<b>1154203</b>	P33	<b>5393,00</b>
AGC 25 VH V100HL	25.5	Ventouse horizontale	A / A	25.5	60/100	100018109	5,00	<b>1154204</b>	P33	<b>5559,00</b>
AGC 25 W V100HL	25.5	Ventouse verticale	A / A	25.5	80/125	100018110	5,00	<b>1154205</b>	P33	<b>5587,00</b>
AGC 35 VH V100HL	35.9	Ventouse horizontale	A / A	28	60/100	100018111	5,00	<b>1154206</b>	P33	<b>5993,00</b>
AGC 35 W V100HL	35.9	Ventouse verticale	A / A	28	80/125	100018112	5,00	<b>1154207</b>	P33	<b>6021,00</b>



CHAUDIÈRE MODULES AGC : ECS PAR BALLON DE 160 L SUPERPOSÉ HORIZONTAL

Modèle	Puissance (kW)	Raccord fumée	Classe énergétique	Débit d'eau chaude (l/min)	Diamètre sortie fumées (mm)	Réf	Eco-part.	Code	CR	€ HT
AGC 15 VH VL160SL	15.8	Ventouse horizontale	A / A	20	60/100	7600868	5,00	<b>1239801</b>	P33	<b>5344,00</b>
AGC 15 W VL160SL	15.8	Ventouse verticale	A / A	20	80/125	7600900	5,00	<b>1239800</b>	P33	<b>5372,00</b>
AGC 25 VH VL160SL	25.5	Ventouse horizontale	A / A	24	60/100	7600908	5,00	<b>1239796</b>	P33	<b>5538,00</b>
AGC 25 W VL160SL	25.5	Ventouse verticale	A / A	24	80/125	7600909	5,00	<b>1239795</b>	P33	<b>5566,00</b>
AGC 35 VH VL160SL	35.9	Ventouse horizontale	A / A	24.5	60/100	7600910	5,00	<b>1239792</b>	P33	<b>5972,00</b>
AGC 35 W VL160SL	35.9	Ventouse verticale	A / A	24.5	80/125	7600911	5,00	<b>1239791</b>	P33	<b>6000,00</b>



CHAUDIÈRE TWINEO : CHAUFFAGE SEUL

Dimensions (H x l x P) (mm)	Modèle	Puissance (kW)	Raccord fumée	Classe énergétique	Diamètre sortie fumées (mm)	Réf	Eco-part.	Code	CR	€ HT
850 x 600 x 660	TWINEO EGC 17/29 VH	18.2	Ventouse horizontale	A+	60/100	100019416	5,00	<b>1239822</b>	P33	<b>3048,00</b>
850 x 600 x 660	TWINEO EGC 17/29 W	18.2	Ventouse verticale	A+	80/125	100019417	5,00	<b>1239821</b>	P33	<b>3150,00</b>
850 x 600 x 660	TWINEO EGC 25 VH	25.5	Ventouse horizontale	A+	60/100	100018137	10,00	<b>1154232</b>	P33	<b>2997,00</b>
850 x 600 x 660	TWINEO EGC 25 W	25.5	Ventouse verticale	A+	80/125	100018138	5,00	<b>1154233</b>	P33	<b>3099,00</b>





### CHAUDIÈRE TWINEO : ECS PAR BALLON SUPERPOSÉ 100 L

Modèle	Puissance (kW)	Raccord fumée	Classe énergétique	Débit d'eau chaude (l/min)	Diamètre sortie fumées (mm)	Réf	Eco-part.	Code	CR	€ HT
Twineo EGC 17/29 VV100	17	Ventouse verticale	A / A	18	80/125	100019411	5,00	<b>1239815</b>	P33	<b>3915,00</b>
Twineo EGC 25VH/V100	25	Ventouse horizontale	A / A	18	60/100	100018139	5,00	<b>1154234</b>	P33	<b>3762,00</b>
Twineo EGC 25VV/V100	25	Ventouse verticale	A / A	18	80/125	100018140	5,00	<b>1154235</b>	P33	<b>3864,00</b>

### DE DIETRICH FIOUL CONDENSATION



### CHAUDIÈRE MODULENS O : CHAUFFAGE SEUL

Dimensions (H x l x P) (mm)	Modèle	Puissance (kW)	Raccord fumée	Classe énergétique	Diamètre sortie fumées (mm)	Réf	Eco-part.	Code	CR	€ HT
1113 x 600 x 681	MODULENS O 18 FF HOR	18	Ventouse horizontale	A	80/125	7613736	5,00	<b>1179418</b>	P33	<b>7495,00</b>
1113 x 600 x 681	MODULENS O 18 FF VER	18	Ventouse verticale	A	80/125	7613737	5,00	<b>1179419</b>	P33	<b>7494,00</b>
1113 x 600 x 681	MODULENS O 24 FF HOR	24	Ventouse horizontale	A	80/125	7613738	5,00	<b>1179420</b>	P33	<b>7701,00</b>
1113 x 600 x 681	MODULENS O 24 FF VER	24	Ventouse verticale	A	80/125	7613739	5,00	<b>1179421</b>	P33	<b>7700,00</b>
1113 x 600 x 681	MODULENS O 30 FF HOR	30	Ventouse horizontale	A	80/125	7613740	5,00	<b>1179422</b>	P33	<b>7967,00</b>
1113 x 600 x 681	MODULENS O 30 FF VER	30	Ventouse verticale	A	80/125	7613741	5,00	<b>1179423</b>	P33	<b>7966,00</b>



### CHAUDIÈRE MODULENS O : BALLON 100 L SUPERPOSÉ



Modèle	Puissance (kW)	Raccord fumée	Classe énergétique	Débit d'eau chaude (l/min)	Diamètre sortie fumées (mm)	Réf	Eco-part.	Code	CR	€ HT
18 E/V100HL	18	Cheminée	A / B	22	80	7629786	5,00	<b>1272005</b>	P33	<b>8921,00</b>
24 E/V100HL	24	Cheminée	A / B	24	80	7629787	5,00	<b>1272006</b>	P33	<b>9127,00</b>
30 E/V100HL	30	Cheminée	A / B	26	80	7629788	5,00	<b>1272007</b>	P33	<b>9393,00</b>
18FFH /V100HL	18	Ventouse horizontale	A / B	22	80/125	7629816	5,00	<b>1272017</b>	P33	<b>9092,00</b>
18FFV /V100HL	18	Ventouse verticale	A / B	22	80/125	7629817	5,00	<b>1272018</b>	P33	<b>9091,00</b>
24FFH /V100HL	24	Ventouse horizontale	A / B	24	80/125	7629819	5,00	<b>1272019</b>	P33	<b>9298,00</b>
24FFV /V100HL	24	Ventouse verticale	A / B	24	80/125	7629820	5,00	<b>1272020</b>	P33	<b>9297,00</b>
30FFH /V100HL	30	Ventouse horizontale	A / B	26	80/125	7629821	5,00	<b>1272021</b>	P33	<b>9564,00</b>
30FFV /V100HL	30	Ventouse verticale	A / B	26	80/125	7629822	5,00	<b>1272022</b>	P33	<b>9563,00</b>



### CHAUDIÈRE MODULENS O : BALLON 160 L ACCOLÉ



Modèle	Puissance (kW)	Raccord fumée	Classe énergétique	Débit d'eau chaude (l/min)	Diamètre sortie fumées (mm)	Réf	Eco-part.	Code	CR	€ HT
18 E/B160SL	18	Cheminée	A / B	21	80	7629792	5,00	<b>1272008</b>	P33	<b>9019,00</b>
24 E/B160SL	24	Cheminée	A / B	23.5	80	7629793	5,00	<b>1272009</b>	P33	<b>9225,00</b>
30 E/B160SL	30	Cheminée	A / B	24	80	7629794	5,00	<b>1272010</b>	P33	<b>9491,00</b>
18FFH /B160SL	18	Ventouse horizontale	A / B	21	80/125	7629845	5,00	<b>1272023</b>	P33	<b>9190,00</b>
18FFV /B160SL	18	Ventouse verticale	A / B	21	80/125	7629846	5,00	<b>1272024</b>	P33	<b>9189,00</b>
24FFH /B160SL	24	Ventouse horizontale	A / B	23.5	80/125	7629847	5,00	<b>1272025</b>	P33	<b>9396,00</b>
24FFV /B160SL	24	Ventouse verticale	A / B	23.5	80/125	7629849	5,00	<b>1272026</b>	P33	<b>9395,00</b>
30FFH /B160SL	30	Ventouse horizontale	A / B	24	80/125	7629850	5,00	<b>1272027</b>	P33	<b>9662,00</b>
30FFV /B160SL	30	Ventouse verticale	A / B	24	80/125	7629852	5,00	<b>1272028</b>	P33	<b>9661,00</b>



### CHAUDIÈRE MODULENS O : BALLON 160 L SUPERPOSÉ

Modèle	Puissance (kW)	Raccord fumée	Classe énergétique	Débit d'eau chaude (l/min)	Diamètre sortie fumées (mm)	Réf	Eco-part.	Code	CR	€ HT
18 E/VL160SL	18	Cheminée	A / B	21	80	7629803	5,00	<b>1272011</b>	P33	<b>8900,00</b>
24 E/VL160SL	24	Cheminée	A / B	23.5	80	7629804	5,00	<b>1272012</b>	P33	<b>9106,00</b>
30 E/VL160SL	30	Cheminée	A / B	24	80	7629805	5,00	<b>1272013</b>	P33	<b>9372,00</b>
18FFH/VL160SL	18	Ventouse horizontale	A / B	21	80/125	7629926	5,00	<b>1272029</b>	P33	<b>9071,00</b>
18FFV/VL160SL	18	Ventouse verticale	A / B	21	80/125	7629927	5,00	<b>1272030</b>	P33	<b>9070,00</b>
24FFH/VL160SL	24	Ventouse horizontale	A / B	23.5	80/125	7629928	5,00	<b>1272031</b>	P33	<b>9277,00</b>
24FFV/VL160SL	24	Ventouse verticale	A / B	23.5	80/125	7629929	5,00	<b>1272032</b>	P33	<b>9276,00</b>
30FFH/VL160SL	30	Ventouse horizontale	A / B	24	80/125	7629930	5,00	<b>1272033</b>	P33	<b>9543,00</b>
30FFV/VL160SL	30	Ventouse verticale	A / B	24	80/125	7629931	5,00	<b>1272034</b>	P33	<b>9542,00</b>



### CORPS DE CHAUDIÈRE ESSENCIO CONDENS CFU C PLUS : CHAUFFAGE SEUL

Chaudière au sol fioul à condensation  
Echangeur-condenseur sur les fumées en céramique/carbone  
Brûleur compact intégré  
Tableau de commande E-pilot monté d'usine, équipé d'origine d'une sonde extérieure

Pour la production d'eau chaude sanitaire, prévoir le ballon et le kit ci-dessous :  
Article 3172400 KIT DE LIAISON EL110/160SL  
Article 1272063 BALLON 160L EL160SL ER592  
Article 1272058 BALLON 110L EL110SL ER590 ( incompatible avec chaudière 32 kW)



Dimensions (H x l x P) (mm)	Modèle	Puissance (kW)	Raccord fumée	Classe énergétique	Diamètre sortie fumées (mm)	Réf	Eco-part.	Code	CR	€ HT
1070 x 1480 x 750	CFU C 24+ - Colis MY722	23.2	Cheminée ou ventouse	A	80	7730679	5,00	<b>3172391</b>	P09	<b>5533,00</b>
1070 x 1480 x 750	CFU C 32+ - Colis MY724	31	Cheminée ou ventouse	A	80	7730749	5,00	<b>3172390</b>	P09	<b>6174,00</b>



### KIT DE LIAISON BALLON EL110 / 160SL - COLIS MY925

Kit de liaison ballon EL110/160SL - Colis MY925  
Pour chaudière Essencio



Modèle	Applications	Réf	Code	CR	€ HT
MY925	110ESL / 160ESL	7744614	<b>3172400</b>	P09	<b>359,00</b>



### BALLON ECS EL110SL

Dimensions (H x l x P) (mm)	Installation	Modèle	Poids (kg)	Puissance (kW)	Classe énergétique	Débit (l/h)	Réf	Code	CR	€ HT
1427 x 600 x 600	Stable - Sur socle	EL 110SL	68	24	B	530	7609915	<b>1272058</b>	P03	<b>894,00</b>



### BALLON ECS EL160SL-ER592

Dimensions (H x l x P) (mm)	Installation	Modèle	Poids (kg)	Puissance (kW)	Classe énergétique	Débit (l/h)	Réf	Code	CR	€ HT
1460 x 600 x 600	Stable - Sur socle	EL 160SL	85	32	B	635	7616405	<b>1272063</b>	P03	<b>1168,00</b>



## DE DIETRICH FIOUL BASSE TEMPÉRATURE



### CORPS DE CHAUDIÈRE ESSENCIO ECONOX CFU : CHAUFFAGE SEUL

Chaudière au sol fioul  
Raccordement cheminée ou ventouse  
Corps de chauffe principal en fonte eutectique  
Brûleur compact intégré, à faibles émissions NOx et CO  
1 tableau de commande monté d'usine : E-pilot

Pour la production d'eau chaude sanitaire, prévoir le ballon et le kit ci-dessous :  
Article 3172400 KIT DE LIAISON EL110/160SL  
Article 1272058 BALLON 110L EL110SL ER590  
Article 1272063 BALLON 160L EL160SL ER592



Dimensions (H x l x P) (mm)	Modèle	Puissance (kW)	Raccord fumée	Classe énergétique	Diamètre sortie fumées (mm)	Réf	Eco-part.	Code	CR	€ HT
1060 x 1220 x 750	CFU 22 - Colis MY727	22.4	Cheminée ou ventouse	B	125	7730756	5,00	<b>3172395</b>	P09	<b>4350,00</b>
1070 x 1480 x 750	CFU 29 - Colis MY728	29.8	Cheminée ou ventouse	B	125	7728877	5,00	<b>3172396</b>	P09	<b>4531,00</b>
1070 x 1425 x 750	CFU 36 - Colis MY729	37.2	Cheminée ou ventouse	B	153	7730764	5,00	<b>3172393</b>	P09	<b>4947,00</b>
1315 x 1200 x 1200	CFU 46 - Colis MY730	46.4	Cheminée ou ventouse	B	153	7732210	5,00	<b>3172394</b>	P09	<b>5543,00</b>



### KIT VENTOUSE FF - ESSENCIO ECONOX CFU 22-29 KW - COLIS MY921

Permet le raccordement ventouse de la chaudière  
Pour chaudière Essencio Econox CFU 22-29 kW  
Kit ventouse - FF CFU 22-29 kW - Colis MY921

Modèle	Applications	Réf	Code	CR	€ HT
MY921	CFU 22-29	7742057	<b>3172397</b>	P09	<b>460,20</b>



### KIT DE LIAISON BALLON EL110/160SL - COLIS MY925

Kit de liaison ballon EL110/160SL - Colis MY925  
Pour chaudière Essencio



Modèle	Applications	Réf	Code	CR	€ HT
MY925	110ESL / 160ESL	7744614	<b>3172400</b>	P09	<b>359,00</b>



### BALLON ECS EL110SL

Dimensions (H x l x P) (mm)	Installation	Modèle	Poids (kg)	Puissance (kW)	Classe énergétique	Débit (l/h)	Réf	Code	CR	€ HT
1427 x 600 x 600	Stable - Sur socle	EL 110SL	68	24	B	530	7609915	<b>1272058</b>	P03	<b>894,00</b>



### BALLON ECS EL160SL-ER592

Dimensions (H x l x P) (mm)	Installation	Modèle	Poids (kg)	Puissance (kW)	Classe énergétique	Débit (l/h)	Réf	Code	CR	€ HT
1460 x 600 x 600	Stable - Sur socle	EL 160SL	85	32	B	635	7616405	<b>1272063</b>	P03	<b>1168,00</b>



## DE DIETRICH À ÉQUIPER D'UN BRÛLEUR



### CHAUDIÈRE PREMYS CA : ECS PAR BALLON INTÉGRÉ 100 L

Modèle	Puissance (kW)	Raccord fumée	Débit d'eau chaude (l/min)	Diamètre sortie fumées (mm)	Réf	Eco-part.	Code	CR	€ HT
CA 27/100-2	27	Cheminée	14	125	100005997	5,00	<b>902412S</b>	P33	<b>2419,00</b>





**CHAUDIÈRE PREMYS CA 21 PLUS : CHAUFFAGE SEUL**

Dimensions (H x l x P) (mm)	Modèle	Puissance (kW)	Raccord fumée	Classe énergétique	Diamètre sortie fumées (mm)	Réf	Eco-part.	Code	CR	€ HT
967 x 560 x 739	PREMYS CA 21 PLUS	21	Cheminée	B	130	7694243	5,00	<b>2224968</b>	P03	<b>2102,00</b>

**DE DIETRICH ACCESSOIRES**

**ACCESSOIRES GAZ CONDENSATION**



**KIT VANNE 3 VOIES INTERNE-JA83**



Modèle	Applications	Réf	Eco-part.	Code	CR	€ HT
MODULENS G AGC	Chaudière	7602811	1,67	<b>1271966</b>	P33	<b>593,60</b>



**KIT DE RACCORDEMENT COLONNE POUR CHAUDIÈRE MODULENS AGC**



Modèle	Applications	Réf	Code	CR	€ HT
JA11	Modulens AGC	100017394	<b>1154280</b>	P07	<b>330,80</b>
JA12	Modulens AGC	100017395	<b>1154281</b>	P07	<b>330,80</b>
JA13	Modulens AGC	100017396	<b>1154282</b>	P07	<b>317,60</b>
JA34	Modulens AGC	100017817	<b>1154283</b>	P07	<b>172,00</b>

**ACCESSOIRES FIOUL CONDENSATION**



**THERMOSTAT D'AMBIANCE PROGRAMMABLE**



Dimensions (mm)	Modèle	Programmation	type	Applications	Réf	Eco-part.	Code	CR	€ HT
55 x 130 x 90	Colis AD 137	Hebdomadaire	Filaire	Chaudière / Pompe à chaleur	88017855	0,12	<b>067597T</b>	P02	<b>182,00</b>
55 x 130 x 90	Colis AD 200	Hebdomadaire	Radio	Chaudière / Pompe à chaleur	88017018	0,12	<b>557476G</b>	P02	<b>318,00</b>



**THERMOSTAT D'AMBIANCE NON PROGRAMMABLE - COLIS AD140**



Dimensions (mm)	Modèle	Plage de réglage	Tension (V)	type	Alimentation	Applications	Coloris	Réf	Eco-part.	Code	CR	€ HT
40 x 80 x 80	Colis AD 140	6 - 30 °C	250	Filaire	Monophasé	Chaudière / Convecteur / Radiateurs / Air conditionné	Blanc	88017859	0,12	<b>067596I</b>	P02	<b>56,00</b>



**THERMOSTAT D'AMBIANCE MODULANT OT**



Modèle	Programmation	type	Applications	Réf	Eco-part.	Code	CR	€ HT
Colis AD 304	Hebdomadaire	Filaire	Chaudière condensation / Chaudière basse température	7609763	0,12	<b>1242195</b>	P02	<b>230,00</b>
Colis AD 303	Hebdomadaire	Radio	Chaudière condensation / Chaudière basse température	7609762	0,12	<b>1243050</b>	P02	<b>378,00</b>



**SONDE EXTÉRIEURE - COLIS FM46**



Modèle	Alimentation	Applications	Réf	Eco-part.	Code	CR	€ HT
Colis FM46	Filaire	Diematic System / Diematic Evolution	85757741	0,02	<b>435008W</b>	P16	<b>45,20</b>



**MODULE HYDRAULIQUE**

Modèle	Applications	Circuit	Réf	Eco-part.	Code	CR	€ HT
Colis EA 143	Chaudière	1 circuit direct	100020167	0,83	<b>1204170</b>	P02	<b>709,70</b>
Colis EA 144	Chaudière	1 circuit V3V	100020168	1,67	<b>1204171</b>	P02	<b>1010,30</b>
Colis EA 145	Chaudière	2 circuits	100020169	1,67	<b>1204172</b>	P02	<b>1263,20</b>



**KIT DE SÉCURITÉ HYDRAULIQUE EF/EFU/EFU C/MY480**



Modèle	Applications	Réf	Code	CR	€ HT
MY480	EF /EFU / EFU C	7629826	<b>1272097</b>	P33	<b>149,00</b>

**ACCESSOIRES FIOUL BASSE TEMPÉRATURE**



**THERMOSTAT D'AMBIANCE PROGRAMMABLE**



Dimensions (mm)	Modèle	Programmation	type	Applications	Réf	Eco-part.	Code	CR	€ HT
55 x 130 x 90	Colis AD 137	Hebdomadaire	Filaire	Chaudière / Pompe à chaleur	88017855	0,12	<b>067597T</b>	P02	<b>182,00</b>
55 x 130 x 90	Colis AD 200	Hebdomadaire	Radio	Chaudière / Pompe à chaleur	88017018	0,12	<b>557476G</b>	P02	<b>318,00</b>



**THERMOSTAT D'AMBIANCE NON PROGRAMMABLE - COLIS AD140**



Dimensions (mm)	Modèle	Plage de réglage	Tension (V)	type	Alimentation	Applications	Coloris	Réf	Eco-part.	Code	CR	€ HT
40 x 80 x 80	Colis AD 140	6 - 30 °C	250	Filaire	Monophasé	Chaudière / Convecteur / Radiateurs / Air conditionné	Blanc	88017859	0,12	<b>067596I</b>	P02	<b>56,00</b>



**SONDE EAU CHAUDE SANITAIRE**



Dimensions (mm)	Modèle	Alimentation	Applications	Réf	Eco-part.	Code	CR	€ HT
5000	Colis AD226	Filaire	Ballon	100005661	0,02	<b>931399L</b>	P02	<b>52,00</b>
5000	Colis AD212	Filaire	DTG130	100000030	0,02	<b>561017J</b>	P16	<b>56,00</b>



**COLLECTEUR 2/3 CIRCUITS**



Modèle	Applications	Réf	Code	CR	€ HT
EA140	GT / GTU / GTUC / ELITEC / ELIDENS	100020164	<b>1204167</b>	P02	<b>385,10</b>



**CONSOLE MURALE**



Modèle	type	Applications	Réf	Code	CR	€ HT
EA141	Collecteur	Module hydraulique	100020165	<b>1204168</b>	P02	<b>48,10</b>
EA142	1 module	Module hydraulique	100020166	<b>1204169</b>	P02	<b>128,70</b>



**TUBULURES DE LIAISON CHAUDIÈRE NEOVO ECONOX**



Modèle	type	Applications	Réf	Code	CR	€ HT
MY460	Tubulures de liaison chaudière/ module droite EF/EFU	NeOvo EcoNox	7629813	<b>1272094</b>	P33	<b>196,60</b>
MY465	Tubulures de liaison chaudière/ module gauche EF/EFU	NeOvo EcoNox	7629815	<b>1272095</b>	P33	<b>196,60</b>



### THERMOSTAT D'AMBIANCE MODULANT OT



Modèle	Programmation	type	Applications	Réf	Eco-part.	Code	CR	€ HT
Colis AD 304	Hebdomadaire	Filaire	Chaudière condensation / Chaudière basse température	7609763	0,12	<b>1242195</b>	P02	<b>230,00</b>
Colis AD 303	Hebdomadaire	Radio	Chaudière condensation / Chaudière basse température	7609762	0,12	<b>1243050</b>	P02	<b>378,00</b>



### SONDE EXTÉRIEURE - COLIS FM46



Modèle	Alimentation	Applications	Réf	Eco-part.	Code	CR	€ HT
Colis FM46	Filaire	Diematic Isystem / Diematic Evolution	85757741	0,02	<b>435008W</b>	P16	<b>45,20</b>



### MODULE HYDRAULIQUE



Modèle	Applications	Circuit	Réf	Eco-part.	Code	CR	€ HT
Colis EA 143	Chaudière	1 circuit direct	100020167	0,83	<b>1204170</b>	P02	<b>709,70</b>
Colis EA 144	Chaudière	1 circuit V3V	100020168	1,67	<b>1204171</b>	P02	<b>1010,30</b>
Colis EA 145	Chaudière	2 circuits	100020169	1,67	<b>1204172</b>	P02	<b>1263,20</b>



### KIT DE SÉCURITÉ HYDRAULIQUE EF/EFU/EFU C/MY480



Modèle	Applications	Réf	Code	CR	€ HT
MY480	EF /EFU / EFU C	7629826	<b>1272097</b>	P33	<b>149,00</b>



### CONSOLE MURALE



Modèle	type	Applications	Réf	Code	CR	€ HT
EA141	Collecteur	Module hydraulique	100020165	<b>1204168</b>	P02	<b>48,10</b>
EA142	1 module	Module hydraulique	100020166	<b>1204169</b>	P02	<b>128,70</b>



### COLLECTEUR 2/3 CIRCUITS



Modèle	Applications	Réf	Code	CR	€ HT
EA140	GT / GTU / GTUC / ELITEC / ELIDENS	100020164	<b>1204167</b>	P02	<b>385,10</b>



### TUBULURES DE LIAISON CHAUDIÈRE NEOVO ECONOX



Modèle	type	Applications	Réf	Code	CR	€ HT
MY460	Tubulures de liaison chaudière/ module droite EF/EFU	NeOvo EcoNox	7629813	<b>1272094</b>	P33	<b>196,60</b>
MY465	Tubulures de liaison chaudière/ module gauche EF/EFU	NeOvo EcoNox	7629815	<b>1272095</b>	P33	<b>196,60</b>



**THERMOSTAT D'AMBIANCE PROGRAMMABLE**



Dimensions (mm)	Modèle	Programmation	type	Applications	Réf	Eco-part.	Code	CR	€ HT
55 x 130 x 90	Colis AD 137	Hebdomadaire	Filaire	Chaudière / Pompe à chaleur	88017855	0,12	<b>067597T</b>	P02	<b>182,00</b>
55 x 130 x 90	Colis AD 200	Hebdomadaire	Radio	Chaudière / Pompe à chaleur	88017018	0,12	<b>557476G</b>	P02	<b>318,00</b>



**THERMOSTAT D'AMBIANCE NON PROGRAMMABLE - COLIS AD140**



Dimensions (mm)	Modèle	Plage de réglage	Tension (V)	type	Alimentation	Applications	Coloris	Réf	Eco-part.	Code	CR	€ HT
40 x 80 x 80	Colis AD 140	6 - 30 °C	250	Filaire	Monophasé	Chaudière / Convecteur / Radiateurs / Air conditionné	Blanc	88017859	0,12	<b>067596I</b>	P02	<b>56,00</b>



**THERMOSTAT D'AMBIANCE MODULANT OT**



Modèle	Programmation	type	Applications	Réf	Eco-part.	Code	CR	€ HT
Colis AD 304	Hebdomadaire	Filaire	Chaudière condensation / Chaudière basse température	7609763	0,12	<b>1242195</b>	P02	<b>230,00</b>
Colis AD 303	Hebdomadaire	Radio	Chaudière condensation / Chaudière basse température	7609762	0,12	<b>1243050</b>	P02	<b>378,00</b>



**SONDE EAU CHAUDE SANITAIRE**



Dimensions (mm)	Modèle	Alimentation	Applications	Réf	Eco-part.	Code	CR	€ HT
5000	Colis AD212	Filaire	DTG130	100000030	0,02	<b>561017J</b>	P16	<b>56,00</b>
5000	Colis AD226	Filaire	Ballon	100005661	0,02	<b>931399L</b>	P02	<b>52,00</b>



**SONDE EXTÉRIEURE - COLIS FM46**



Modèle	Alimentation	Applications	Réf	Eco-part.	Code	CR	€ HT
Colis FM46	Filaire	Diematic Isystem / Diematic Evolution	85757741	0,02	<b>435008W</b>	P16	<b>45,20</b>



**BRÛLEUR FIOUL BAS-NOX**



Modèle	Poids (kg)	Puissance (kW)	Alimentation	combustible	Réf	Eco-part.	Code	CR	€ HT
M100RS	12	31	11,6	Fioul	88027318	0,30	<b>547006Q</b>	P16	<b>1432,00</b>
M100/1S	12	33	11	Fioul	88027319	0,30	<b>547007B</b>	P04	<b>1232,00</b>
M100/2S	12	47	11	Fioul	88027320	0,30	<b>547009X</b>	P04	<b>1232,00</b>



**PRÉPARATEUR D'EAU CHAUDE SANITAIRE MIXTE MPLC**

Dimensions (H x l x P) (mm)	Installation	Modèle	Poids (kg)	Puissance (kW)	Classe énergétique	Débit (l/h)	Réf	Eco-part.	Code	CR	€ HT
1002 x 570 x 500	Horizontale murale	MPLC 150	73	2.2	C	640	7644246	5,00	<b>1407638</b>	P07	<b>1461,00</b>
1257 x 570 x 700	Verticale murale	MPLC 200	89	2.2	C	710	7644247	5,00	<b>1407639</b>	P08	<b>1636,00</b>



**PRÉPARATEUR D'EAU CHAUDE SANITAIRE INDÉPENDANT À SERPENTIN BPB**



Dimensions (H x l x P) (mm)	Installation	Modèle	Poids (kg)	Puissance (kW)	Classe énergétique	Débit (l/h)	Réf	Code	CR	€ HT
964 x 660 x 660	Stable - Sur socle	BPB 150	57	29	B	485	100018093	<b>929699F</b>	P07	<b>1644,00</b>
1264 x 660 x 660	Stable - Sur socle	BPB 200	74	39	B	615	100018094	<b>929700Q</b>	P07	<b>1825,00</b>
1754 x 660 x 660	Stable - Sur socle	BPB 300	99	54	B	725	100018095	<b>929701B</b>	P07	<b>2323,00</b>
1642 x 760 x 760	Sol	BPB 401	134	68	B	1040	7682199	<b>2942914</b>	P07	<b>3504,00</b>
1760 x 810 x 810	Sol	BPB 501	161	86	B	1225	7682313	<b>2942915</b>	P07	<b>3835,00</b>

**ELM LEBLANC GAZ CONDENSATION**



**CHAUDIÈRE STELLIS MODULE CONDENS : ECS PAR BALLON INTÉGRÉ 75 L**



Modèle	Puissance (kW)	Raccord fumée	Classe énergétique	Débit d'eau chaude (l/min)	Diamètre sortie fumées (mm)	Réf	Eco-part.	Code	CR	€ HT
SVB C 22/75-4M	22	Ventouse	A / A	24.6	60/100	7738100329+7716780230	5,00	<b>1101224</b>	P07	<b>3792,00</b>
SVB C 22/100-4M	22	Ventouse	A / A	25.8	60/100	7738100327+7716780230	5,00	<b>1101226</b>	P07	<b>4015,00</b>
SVB C 30/150-4M	30	Ventouse horizontale	A / A	36.3	60/100	7738100330+7716780230	5,00	<b>1101228</b>	P07	<b>4294,00</b>

**FRISQUET GAZ CONDENSATION**



**CHAUDIÈRE PRESTIGE CONDENSATION VISIO : CHAUFFAGE SEUL**



Dimensions (H x l x P) (mm)	Modèle	Puissance (kW)	Raccord fumée	Classe énergétique	Diamètre sortie fumées (mm)	Réf	Eco-part.	Code	CR	€ HT
1035 x 550 x 570	CS CDS 25VH	25	Ventouse horizontale	A	60/100	A4AL25050+F3AA40892	5,00	<b>1162885</b>	P08	<b>3533,00</b>
1035 x 550 x 570	CS CDS 25VV	25	Ventouse verticale	A	80/125	A4AL25050+F3AA40832	5,00	<b>1162886</b>	P08	<b>3546,00</b>
1035 x 555 x 570	CS CDS 32VH	32	Ventouse horizontale	A	60/100	A4AL32050+F3AA40892	5,00	<b>1162889</b>	P08	<b>3754,00</b>
1035 x 555 x 570	CS CDS 32VV	32	Ventouse verticale	A	80/125	A4AL32050+F3AA40832	5,00	<b>1162890</b>	P33	<b>3767,00</b>



**CHAUDIÈRE PRESTIGE CONDENSATION VISIO : ECS INSTANTANÉE**



Dimensions (H x l x P) (mm)	Modèle	Puissance (kW)	Raccord fumée	Classe énergétique	Débit d'eau chaude (l/min)	Diamètre sortie fumées (mm)	Réf	Eco-part.	Code	CR	€ HT
1035 x 555 x 570	Prestige visio mixte 25 VH	25	Ventouse horizontale	A / B	15	60/100	A4AL25020+F3AA40892	5,00	<b>1162883</b>	P08	<b>3759,00</b>
1035 x 555 x 570	Prestige visio mixte 25 VV	25	Ventouse verticale	A / B	15	80/125	A4AL25020+F3AA40832	5,00	<b>1162884</b>	P08	<b>3772,00</b>
1035 x 555 x 570	Prestige visio mixte 32 VH	32	Ventouse horizontale	A / B	12.5	60/100	A4AL32020+F3AA40892	5,00	<b>1162887</b>	P08	<b>3958,00</b>
1035 x 555 x 570	Prestige visio mixte 32 VV	32	Ventouse verticale	A / B	12.5	80/125	A4AL32020+F3AA40832	5,00	<b>1162888</b>	P08	<b>3971,00</b>





### CHAUDIÈRE PRESTIGE CONDENSATION VISIO : ECS PAR BALLON INTÉGRÉ 80 L



Modèle	Puissance (kW)	Raccord fumée	Classe énergétique	Débit d'eau chaude (l/min)	Diamètre sortie fumées (mm)	Réf	Eco-part.	Code	CR	€ HT
CDS VISIO 20 KW VH	20	Ventouse horizontale	A / B	18.5	60/100	A4AL20050+F3AA40892	5,00	<b>1162881</b>	P08	<b>4826,00</b>
CDS VISIO 20 KW VV	20	Ventouse verticale	A / B	18.5	80/125	A4AL20050+F3AA40832	5,00	<b>1162882</b>	P08	<b>4839,00</b>



### CORPS PRESTIGE CONDENSATION VISIO : CHAUFFAGE SEUL



Dimensions (H x l x P) (mm)	Modèle	Puissance (kW)	Raccord fumée	Classe énergétique	Diamètre sortie fumées (mm)	Réf	Eco-part.	Code	CR	€ HT
1035 x 555 x 570	PRESTIGE CS CDS 32KW GN	32	Ventouse	A	60/100	A4AL32050	5,00	<b>1162866</b>	P08	<b>3676,00</b>
1035 x 555 x 570	PRESTIGE CS CDS 25KW GN	25	Ventouse	A	60/100	A4AL25050	5,00	<b>1162864</b>	P08	<b>3455,00</b>



### CORPS PRESTIGE CONDENSATION VISIO : ECS SEMI-ACCUMULÉE



Modèle	Puissance (kW)	Raccord fumée	Classe énergétique	Débit d'eau chaude (l/min)	Diamètre sortie fumées (mm)	Réf	Eco-part.	Code	CR	€ HT
PRESTIGE M CDS 32KW	32	Ventouse	A / B	15.5	60/100	A4AL32020	5,00	<b>1162865</b>	P08	<b>3880,00</b>
PRESTIGE M CDS 25KW	25	Ventouse	A / B	12.5	60/100	A4AL25020	5,00	<b>1162863</b>	P08	<b>3681,00</b>



### CORPS PRESTIGE CONDENSATION VISIO 20 KW : ECS BALLON INTÉGRÉ 80 L



Modèle	Puissance (kW)	Raccord fumée	Classe énergétique	Débit d'eau chaude (l/min)	Diamètre sortie fumées (mm)	Réf	Eco-part.	Code	CR	€ HT
Prestige CDS 20kW	20	Ventouse	A / B	18.5	60/100	A4AL20050	5,00	<b>1162862</b>	P08	<b>4748,00</b>

## FRISQUET ACCESSOIRES



### MODULE H VISIO



Module H visio, pour la gestion complète d'une zone chauffage supplémentaire avec vanne 3 voies et régulation d'ambiance et/ou température extérieure.  
 - Kit complet intégrant vanne 3 voies, circulateur basse consommation à vitesses variables, satellite radio, sonde extérieure filaire, vannes d'isolement, boîtier de régulation chauffage radio, sortie alarme par contact sec, câble de sécurité plancher chauffant - Liberté totale d'emplacement sur l'installation et très faible encombrement (mm) : Larg x Haut x Prof 300 x 250 x 200

Modèle	Applications	Circuit	Réf	Eco-part.	Code	CR	€ HT
CONDENSATION VISIO	Chaudière	1 zone	F3AA41225	0,12	<b>1163063</b>	P33	<b>723,00</b>



**tereva-direct.fr**  
 Une livraison adaptée à vos besoins



Commande prête en 10 min, pas une de plus !

SEULEMENT CHEZ TÈRÈVA !



Livraison urgente J+1 avant 9h



Livraison standard 24h à 48h



Livraison personnalisée



### KIT RACCORDEMENT MODULE H VISIO CONDENS

Kit de raccordement du module Visio H à la chaudière.



Modèle	Applications	Réf	Code	CR	€ HT
HM20 OU HC20/80	Chaudière murale gaz	F3AA41234	<b>1163072</b>	P33	<b>136,00</b>
HC20/120	Chaudière murale gaz	F3AA41235	<b>1163073</b>	P33	<b>170,00</b>
HM25	Chaudière murale gaz	F3AA41236	<b>1163074</b>	P33	<b>136,00</b>
HM32	Chaudière murale gaz	F3AA41244	<b>1163082</b>	P33	<b>136,00</b>
HM45	Chaudière murale gaz	F3AA41237	<b>1163075</b>	P33	<b>170,00</b>
P20	Chaudière sol gaz	F3AA41238	<b>1163076</b>	P33	<b>136,00</b>
P25 OU P32	Chaudière sol gaz	F3AA41239	<b>1163077</b>	P33	<b>136,00</b>



### BOX CONNECT PACK

Assure la communication entre votre chaudière et votre smartphone ou tablette grâce au protocole FRISQUET Visio. Elle est compatible avec tous les modèles « Visio ».

Possibilité d'accéder à la température de la zone chauffée et la modifier (si vous rentrez plus tôt ou plus tard chez vous par exemple), ou encore changer le mode de programmation en cours (Auto, Vacances, Confort...).



Dimensions (mm)	Modèle	type	Alimentation	Applications	Coloris	Réf	Eco-part.	Code	CR	€ HT
60 x 148 x 29	Pack 1	Radio	A piles	Chaudières Visio et hybrides	Blanc	F3AA41484	0,08	<b>1660023</b>	P38	<b>161,00</b>
60 x 148 x 29	Pack 2	Radio	A piles	Chaudières Visio et hybrides	Blanc	F3AA41492	0,08	<b>1660024</b>	P38	<b>337,00</b>



### MODULE CIRCULATEUR CONDENSATION VISIO

Modèle	Applications	Circuit	Réf	Eco-part.	Code	CR	€ HT
Hydromotrix - Hydroconfort 80 L	Chaudière	1 zone	F3AA41228	0,12	<b>1163066</b>	P33	<b>480,00</b>
Hydromotrix 25 kW	Chaudière	1 zone	F3AA41229	0,12	<b>1163067</b>	P33	<b>480,00</b>
Hydromotrix 45 kW	Chaudière	1 zone	F3AA41230	0,12	<b>1163068</b>	P33	<b>514,00</b>
Prestige 20 kW	Chaudière	1 zone	F3AA41231	0,12	<b>1163069</b>	P33	<b>514,00</b>
Prestige 25 kW / 32 kW	Chaudière	1 zone	F3AA41232	0,12	<b>1163070</b>	P33	<b>514,00</b>
Prestige 45 kW	Chaudière	1 zone	F3AA41233	0,12	<b>1163071</b>	P33	<b>514,00</b>
Hydromotrix 32 kW	Chaudière	1 zone	F3AA41242	0,12	<b>1163080</b>	P33	<b>480,00</b>
Hydroconfort ballon 120 L	Chaudière	1 zone	F3AA41243	0,12	<b>1163081</b>	P33	<b>514,00</b>



### BALLON ECS UPEC

Dimensions (H x l x P) (mm)	Installation	Modèle	Poids (kg)	Puissance (kW)	Classe énergétique	Débit (l/h)	Réf	Code	CR	€ HT
955 x 477 x 795	Multiposition murale	UPEC Mural 80 L	131	25	B	750	F3AA41065	<b>1069604</b>	P08	<b>1363,00</b>
1015 x 515 x 915	Stable - Sur socle	UPEC Socle 120 L	47	32	B	930	F3AA40893	<b>936479R</b>	P08	<b>1626,00</b>
1862 x 570 x 555	Sol vertical	UPEC Sol vertical 120 L	128	32	B	930	F3AA41067	<b>1069603</b>	P08	<b>1548,00</b>
1113 x 570 x 1035	Sol horizonral	UPEC Sol horizontal 120 L	131	25	B	750	F3AA41066	<b>1083417</b>	P08	<b>1626,00</b>

### SAUNIER DUVAL GAZ CONDENSATION



### CHAUDIÈRE DUOMAX CONDENS : ECS BALLON INTÉGRÉ 90 L



Modèle	Puissance (kW)	Raccord fumée	Classe énergétique	Débit d'eau chaude (l/min)	Diamètre sortie fumées (mm)	Réf	Eco-part.	Code	CR	€ HT
F30 90	25	Ventouse horizontale	A / A	27	60/100	0010018571	5,00	<b>1274458</b>	P09	<b>4614,00</b>

BRÛLEUR FIOUL



BRÛLEUR FIOUL STELLA

Faible niveau sonore-Adaptable à tous types de chaudières-Diagnostic de panne



Modèle	Puissance (kW)	Alimentation	combustible	Réf	Code	CR	€ HT
Stella 4134	34	Monophasé	Fioul	071905	<b>751258Y</b>	P08	<b>788,00</b>



BRÛLEUR FIOUL TIGRA 2



Modèle	Poids (kg)	Puissance (kW)	Alimentation	combustible	Réf	Eco-part.	Code	CR	€ HT
CF 510	10	32	230 V	Fioul	C20018137	1,30	<b>070940C</b>	P25	<b>1012,70</b>
CF 510 R	10	35	230 V	Fioul	C20018228	1,30	<b>070943J</b>	P18	<b>1090,60</b>
CF 710	10	61	230 V	Fioul	C20018229	1,30	<b>451898Q</b>	P03	<b>1263,80</b>
CF 710 R	10	61	230 V	Fioul	C20018328	1,30	<b>451897F</b>	P16	<b>1439,40</b>



BRÛLEUR FIOUL CUENOD NC PROVIEW



Modèle	Poids (kg)	Puissance (kW)	Alimentation	combustible	Réf	Code	CR	€ HT
NC4 H101A T1 Proview 30KW - Gicleur 0.60	10	30	230 V	Fioul	3832014	<b>1065958</b>	P72	<b>888,04</b>
NC4 H101A T1 Proview 40KW - Gicleur 0.75	10	40	230 V	Fioul	3832016	<b>1065959</b>	P72	<b>888,04</b>
NC4 R101A T1 Proview 40KW - Gicleur 0.60	10.1	40	230 V	Fioul	3832018	<b>1067506</b>	P72	<b>1160,62</b>
NC6 H101 T1 Proview 55KW - Gicleur 1.00	10	55	230 V	Fioul	3832024	<b>1067507</b>	P72	<b>1010,52</b>
NC9 H101 T1 Proview 95KW - Gicleur 1.50	10.6	95	230 V	Fioul	3832028	<b>1067508</b>	P72	<b>1197,80</b>



BRÛLEUR FIOUL RIELLO 40 G3 MILLENIUM

Puissance : 19 à 35 kW - Modèle 1 allure - Taille peu encombrante - Faible niveau sonore



Modèle	Poids (kg)	Puissance (kW)	Alimentation	combustible	Réf	Code	CR	€ HT
Sans réchauffage	10.33	35	Monophasé	Fioul	3743140	<b>1264500</b>	P72	<b>438,60</b>
Avec réchauffage	10.33	35	Monophasé	Fioul	3743240	<b>1264501</b>	P72	<b>510,00</b>



## Click & Collect

**SEULEMENT CHEZ TÊRÊVA !**

**JE COMMANDE**



**SUR [tereva-direct.fr](http://tereva-direct.fr)**

**10 MIN. APRÈS,**



**JE RETIRE MA COMMANDE  
DANS L'AGENCE SÉLECTIONNÉE**

**PRIORITÉ**



**JE SUIS PRIORITAIRE  
À LA CAISSE**

[tereva-direct.fr](http://tereva-direct.fr)



## EN EXCLUSIVITÉ CHEZ têrêva

LA QUALITÉ ET LA TECHNICITÉ  
AU JUSTE PRIX

- ✓ Une sélection de produits  
Plomberie, Chauffage et Électricité
- ✓ La qualité professionnelle au meilleur prix
- ✓ Des produits normés, performants et innovants

100% DES PRODUITS EN STOCK

TRAITEMENTS DES CONDENSATS



**POMPE CENTRIFUGE À RÉSERVOIR SI-83 PACK2**

Contenu du kit :

1 pompe centrifuge avec réservoir de 2 l  
Clapet anti-retour amovible, Ø ext. 10 mm

Câble d'alimentation de 1,8 m avec prise

Interrupteur de sécurité intégré, câble de 1 m, extrémités nues, NO

2 vis, 2 chevilles

Adaptateur multi-diamètres pour tuyauterie Ø 15/17 20 24/25 32 - 40 mm

Tube PVC transparent Ø int. 10 mm, 25 m



Hauteur manométrique (m)	Modèle	Poids (kg)	Tension (V)	Débit (l/min)	Réf	Eco-part.	Code	CR	€ HT
5	SI-83 Pack2	2.5	230	83	SI83CE42UN23	0,42	<b>2994643</b>	P75	<b>89,23</b>



**POMPE DE RELEVAGE SI-1830**

Débit 400 l/h - Hauteur de refoulement maxi : 3.7 m - Relevage haute température (65°C) et acides (pH > 2) - Bac intégré de 0.5 L amovible - Clapet et flotteur anti-retour intégré - Flotteur résistant aux acides et aux huiles



Hauteur manométrique (m)	Modèle	Tension (V)	Débit (l/min)	Réf	Eco-part.	Code	CR	€ HT
3.7	SI 1830	230	6.7	SI1830SCUN23	0,42	<b>1160810</b>	P73	<b>130,89</b>



**NEUTRALISEUR ET RECHARGE SOLUTECH - PUISSANCE MAX 200W**



Type	Réf	Code	CR	€ HT
Neutraliseur	C0011716A	<b>1216372</b>	P11	<b>96,45</b>
Recharge	P0048380	<b>1239171</b>	P35	<b>37,28</b>



Tout Téréva en un 1 clic



- ✓ Prix personnalisés
- ✓ Stocks garantis
- ✓ Disponibilité en temps réel

Plus de 40 000 articles en ligne !



sur **tereva-direct.fr**

P



# Pompe à chaleur

Aérothermie.....	284
Géothermie .....	304
Accessoires pour pompe à chaleur.....	307

**F•Gaz**

## IMPORTANT : Règlementation F-gaz

Depuis le 1<sup>er</sup> janvier 2015, la réglementation européenne, communément appelée F-gaz, impose aux Etats membres de pouvoir tracer les ventes d' équipements non hermétiquement scellés chargés de gaz frigorigène (climatisations, pompes à chaleur, chauffe-eau thermodynamiques split ainsi que les unités monobloc de plus de 2kg de charge).

Cette réglementation européenne impose également que ces équipements soient mis en service par des professionnels habilités : titulaires d' une Attestation de Capacité.

En tant que distributeur de ces équipements, nous avons l' obligation de nous assurer que les acheteurs des produits concernés sont titulaires des Attestations de Capacité (AdC). Ainsi, nous devons tenir à la disposition de l' Administration un registre répertoriant les ventes de produits concernés avec le Siret de l' acheteur, son numéro d' Attestation de Capacité avec date de validité. Si l' acheteur n' est pas le metteur au point, nous devons conserver une copie du Cerfa signé entre l' acquéreur et le metteur au point. Depuis le 15 décembre 2016, le décret 2016-1740 renforce nos obligations, ainsi nous sommes tenus de contrôler la validité des Attestations de Capacité des acquéreurs ou des metteurs au point, en consultant les sites internet « Syderep » ou « Datafluides » qui regroupent les personnes habilitées.



Consultez votre Agence ou  
tereva-direct.fr pour connaître la  
disponibilité des produits  
ou vos prix nets\*

\*ouverture de compte obligatoire

**ATLANTIC BASSE TEMPÉRATURE**



**POMPE À CHALEUR ALFÉA EXTENSA AI - R32 : CHAUFFAGE SEUL**

La pompe à chaleur de référence conçue en France pour les projets du neuf.

Dotée du fluide R32, la pompe à chaleur Alfea Extensa A.I. R32 est la solution idéale dans le neuf, polyvalente et performante, connectée aux envies de vos clients. Elle assure confort et économies durables à vos clients avec son échangeur coaxial unique et breveté Atlantic. - Facile à installer grâce à l'appoint intégré de série, l'échangeur coaxial avec volume tampon et la fonction de paramétrage EASY START - Facile à entretenir avec un accès direct à la conception hydraulique et livraison express des pièces détachées - Performances optimales grâce à l'échangeur coaxial breveté et un départ d'eau chaude à 55 °C jusque -20 °C en extérieur



Fluide frigorigène	Modèle	Puissance chaud (kW)	Alimentation	Appoint	Classe énergétique	COP / SCOP	Longueur liaisons mini/maxi (ml)	Longueur liaisons préchargée (ml)	Diamètre liaisons frigo (liquide/gaz)	Réf	Eco-part.	Code	CR	€ HT
R32	A.I. 5	4.5	Monophasé	Electrique	A+++ / A++	4,74 / 4,45	3-30	15	1/4 - 1/2	526331	6,67	<b>3082189</b>	M17	<b>5737,00</b>
R32	A.I. 6	5.5	Monophasé	Electrique	A+++ / A++	4,65 / 4,46	3-30	15	1/4 - 1/2	526332	6,67	<b>3082190</b>	M17	<b>6052,00</b>
R32	A.I. 8	7.5	Monophasé	Electrique	A+++ / A++	4,43 / 4,5	3-30	15	1/4 - 1/2	526333	6,67	<b>3082191</b>	M17	<b>7328,00</b>



**POMPE À CHALEUR ALFÉA EXTENSA DUO AI - R32 : BALLON ECS INTÉGRÉ 190 L**

La pompe à chaleur de référence conçue en France pour les projets du neuf.

Dotée du fluide R32, la pompe à chaleur Alfea Extensa Duo A.I. R32 est la solution idéale dans le neuf, polyvalente et performante, connectée aux envies de vos clients. Elle assure confort et économies durables à vos clients avec son échangeur coaxial unique et breveté Atlantic. - Facile à installer grâce à l'appoint intégré de série, l'échangeur coaxial avec volume tampon et la fonction de paramétrage EASY START - Facile à entretenir avec un accès direct à la conception hydraulique et livraison express des pièces détachées - Performances optimales grâce à l'échangeur coaxial breveté et un départ d'eau chaude à 55 °C jusque -20 °C en extérieur



Fluide frigorigène	Modèle	Puissance chaud (kW)	Alimentation	Appoint	Classe énergétique	COP / SCOP	Longueur liaisons mini/maxi (ml)	Longueur liaisons préchargée (ml)	Diamètre liaisons frigo (liquide/gaz)	Réf	Eco-part.	Code	CR	€ HT
R32	Duo A.I. 5	4.5	Monophasé	Electrique	A+++ / A++	4,74 / 4,45	3-30	15	1/4 - 1/2	526341	6,67	<b>3082192</b>	M17	<b>7605,00</b>
R32	Duo A.I. 6	5.5	Monophasé	Electrique	A+++ / A++	4,65 / 4,46	3-30	15	1/4 - 1/2	526342	6,67	<b>3082193</b>	M17	<b>8006,00</b>
R32	Duo A.I. 8	7.5	Monophasé	Electrique	A+++ / A++	4,43 / 4,5	3-30	15	1/4 - 1/2	526343	6,67	<b>3082194</b>	M17	<b>9332,00</b>



**POMPE À CHALEUR ALFÉA EXCELLIA AI - R410A : CHAUFFAGE SEUL**

Conception ergonomique du module hydraulique. Échangeur coaxial immergé dans un ballon tampon. Appoint électrique intégré

Classe énergétique A+/A indiquée pour un régime d'eau à 55°C

Régulation Inverter : technologie silencieuse (vitesse adaptée). Compresseur à réinjection de liquide : 60°C départ circuit de chauffage jusqu'à -20 °C extérieur. Carrosserie anti-corrosion.

Pilotage de la pompe possible avec le Pack Cozytouch A.I.



Dimensions (H x l x P)	Fluide frigorigène	Modèle	Poids (kg)	Puissance chaud (kW)	Alimentation	Appoint	Classe énergétique	COP / SCOP	Longueur liaisons mini/maxi (ml)	Longueur liaisons préchargée (ml)	Diamètre liaisons frigo (liquide/gaz)	Réf	Eco-part.	Code	CR	€ HT
847 x 448 x 482	R410A	A.I. 11	46	10.8	Monophasé	Electrique	A++/A+	4.25 / -	5-20	15	3/8 - 5/8	526300	6,67	<b>1978150</b>	M12	<b>9558,00</b>
847 x 448 x 482	R410A	A.I. 14	46	13.5	Monophasé	Electrique	A++/A+	4.18 / -	5-20	15	3/8 - 5/8	526301	6,67	<b>1978151</b>	M12	<b>10500,00</b>
847 x 448 x 482	R410A	A.I. 11 TRI	46	10.8	Triphasé	Electrique	A++/A+	4.30 / -	5-20	15	3/8 - 5/8	526302	6,67	<b>1978152</b>	M12	<b>9558,00</b>
847 x 448 x 482	R410A	A.I. 14 TRI	46	13	Triphasé	Electrique	A++/A+	4.18 / -	5-20	15	3/8 - 5/8	526303	6,67	<b>1978153</b>	M12	<b>10500,00</b>
847 x 448 x 482	R410A	A.I. 16 TRI	46	15.17	Triphasé	Electrique	A++/A+	4.10 / -	5-20	15	3/8 - 5/8	526304	6,67	<b>1978154</b>	M12	<b>11077,00</b>



**LA MARQUE DE TOUS LES PRODUITS DE LA SALLE DE BAINS**

- ✓ Des produits design et performants
- ✓ Sans aucune concession sur le rapport qualité / prix
- ✓ La marque des professionnels au service des particuliers



**100% DES PRODUITS EN STOCK**



À partir de  
11359,00 € HT



## POMPE À CHALEUR ALFÉA EXCELLIA DUO AI - R410A : BALLON ECS INTÉGRÉ 190 L

Conception ergonomique du module hydraulique. Échangeur coaxial immergé dans un ballon tampon. Appoint électrique intégré  
Classe énergétique A+/A indiquée pour un régime d'eau à 55°C  
Régulation Inverter : technologie silencieuse (vitesse adaptée). Compresseur à réinjection de liquide : 60°C départ circuit de chauffage jusqu'à - 20 °C extérieur. Carrosserie anti-corrosion. Pilotage de la pompe possible avec le Pack Cozytouch A.I.



Dimensions (H x l x P)	Fluide frigorigène	Modèle	Poids (kg)	Puissance chaud (kW)	Alimentation	Appoint	Classe énergétique	COP / SCOP	Longueur liaisons mini/maxi (ml)	Longueur liaisons préchargée (ml)	Diamètre liaisons frigo (liquide/gaz)	Réf	Eco-part.	Code	CR	€ HT
1851 x 648 x 684	R410A	DUO AI. 11	155	10.8	Monophasé	Electrique	A++/ A+	4.25 / -	5-20	15	3/8 - 5/8	526321	6,67	<b>1978145</b>	M12	<b>11359,00</b>
1851 x 648 x 684	R410A	DUO AI. 14	155	13.5	Monophasé	Electrique	A++/ A+	4.18 / -	5-20	15	3/8 - 5/8	526322	6,67	<b>1978146</b>	M12	<b>12228,00</b>
1851 x 648 x 684	R410A	DUO AI. 11 TRI	155	10.8	Triphasé	Electrique	A++/ A+	4.30 / -	5-20	15	3/8 - 5/8	526323	6,67	<b>1978147</b>	M12	<b>11359,00</b>
1851 x 648 x 684	R410A	DUO AI. 14 TRI	155	13	Triphasé	Electrique	A++/ A+	4.18 / -	5-20	15	3/8 - 5/8	526324	6,67	<b>1978148</b>	M12	<b>12228,00</b>
1851 x 648 x 684	R410A	DUO AI. 16 TRI	155	15.17	Triphasé	Electrique	A++/ A+	4.10 / -	5-20	15	3/8 - 5/8	526325	6,67	<b>1978149</b>	M12	<b>12794,00</b>

### atlantic SOLUTION WALL IN



Modèle	Applications	Réf	Code	CR	€ HT
Caisson	Unité extérieure	073327	<b>1409890</b>	M16	<b>858,00</b>
Cadre intérieur	Unité extérieure	073326	<b>1409889</b>	M16	<b>323,00</b>
Grille	Unité extérieure	073325	<b>1409888</b>	M16	<b>966,00</b>

### atlantic PRÉPARATEUR ECS AÉROTHERMIE MILÉO



Dimensions (H x l x P) (mm)	Installation	Modèle	Poids (kg)	Puissance (kW)	Classe énergétique	Réf	Eco-part.	Code	CR	€ HT
1340 x 610 x 305	Stable - Sur socle	Mileo+ 200	89	3.3	C	090881	5,00	<b>1528290</b>	P03	<b>1508,00</b>
1797 x 610 x 305	Stable - Sur socle	Mileo 300	113	3.3	C	090882	5,00	<b>1528291</b>	P03	<b>1693,00</b>

### atlantic PRÉPARATEUR ECS MILÉO PLUS



Dimensions (H x l x P) (mm)	Installation	Modèle	Poids (kg)	Puissance (kW)	Classe énergétique	Réf	Eco-part.	Code	CR	€ HT
1298 x 610 x 305	Stable - Sur socle	Mileo+ 200	98	3.3	C	090885	5,00	<b>1528292</b>	P03	<b>1884,00</b>
1435 x 680 x 345	Stable - Sur socle	Mileo+ 300	162	3.3	C	090886	5,00	<b>1528293</b>	P03	<b>2115,00</b>



**KIT DE GESTION 2 ZONES**



Modèle	Applications	Circuit	Réf	Eco-part.	Code	CR	€ HT
ALFEA EXTENSA DUO	Pompe à chaleur	2 zones	570629	0,12	<b>1152250</b>	M16	<b>1130,00</b>
ALFEA EXTENSA	Pompe à chaleur	2 zones	570630	0,12	<b>1152252</b>	M16	<b>1431,00</b>
ALFEA HYBRID DUO	Plancher chauffant	2 zones	074012	0,12	<b>1156350</b>	M16	<b>972,00</b>



**COMMANDE D'AMBIANCE NAVILINK A59 NB**

Commande d'ambiance modulante  
Alimentation filaire ou sur piles  
Communicante en io home control  
Coloris : noir et blanc  
Dimensions : H x l x P (mm) : 25 x 100 x 100

Compatibilités : - Pompe à chaleur ALFEA A.I - Chaudières murales Naia 2 et Naema 2 (avec Navipass IO réf. 073 329) - Installation facilitée grâce à une communication radio et à un usage possible sur piles  
Commande compatible multiproduit - Compatible avec l'application Atlantic Cozytouch, la connectivité simple et efficace pour l'utilisateur final - Donnant accès à la fonction Atlantic Smart Adapt, pour garantir le confort sans installation de sonde de température extérieure - Simple d'utilisation - Format et couleurs facilement intégrables dans tout intérieur - Compatible Atlantic Smart Adapt : pour une température intérieure stable - Disponible avec l'offre connectée Atlantic Cozytouch

**121,00€ HT**

Dimensions (mm)	Modèle	Type	Alimentation	Coloris	Réf	Eco-part.	Code	CR
100 x 100 x 25	Navilink A59	Thermostat d'ambiance	Filaire	Noir	074231	0,12	<b>2943259</b>	P01



**COMMANDE D'AMBIANCE NAVILINK A75/78**



Dimensions (mm)	Modèle	Programmation	type	Alimentation	Applications	Réf	Eco-part.	Code	CR	€ HT
40 x 150 x 80	Navilink A75	Horaire	Radio	Filaire	Pompes à chaleur et chaudières	074213	0,12	<b>1528336</b>	M07	<b>188,00</b>
40 x 150 x 80	Navilink A78	Horaire	Radio	A piles	Pompes à chaleur et chaudières	074214	0,12	<b>1528337</b>	M07	<b>241,00</b>



**KIT RELÈVE DE CHAUDIÈRE**



Modèle	Applications	Réf	Eco-part.	Code	CR	€ HT
Alfea Duo	Pour pompe à chaleur	073990	-	<b>1152249</b>	M16	<b>334,00</b>
Alfea SE	Pour pompe à chaleur	073989	0,12	<b>1112016</b>	M16	<b>317,00</b>



**KIT RAFRAÎCHISSEMENT A.I.**

Permet le fonctionnement de la pompe à chaleur en mode rafraîchissement

Modèle	Applications	Réf	Eco-part.	Code	CR	€ HT
A.I	Pour pompe à chaleur	075328	0,12	<b>1528326</b>	M16	<b>54,00</b>



**ATLANTIC MOYENNE TEMPÉRATURE**



**POMPE À CHALEUR ALFEA EXCELLIA HP AI - R410A : CHAUFFAGE SEUL**

Pompe à chaleur air/eau Split Inverter Moyenne température - Chauffage seul  
 Monophasé ou Triphasé  
 Remplacement ou relève de chaudière  
 Tout type d'émetteur  
 Gamme chaud seul et option rafraîchissement  
 Régulation NAVISTEM 400S sur température extérieure

Les + produits :  
 60 °C départ d'eau thermodynamique jusqu'à -20 °C extérieur  
 Puissance nominale tenue par basse température extérieure  
 Produit évolutif : offre de kits optionnels pour apporter une réponse à chaque projet



Dimensions (H x l x P)	Fluide frigorigène	Modèle	Poids (kg)	Puissance chaud (kW)	Alimentation	Appoint	Classe énergétique	COP / SCOP	Longueur liaisons mini/maxi (ml)	Longueur liaisons préchargée (ml)	Diamètre liaisons frigo (liquide/gaz)	Réf	Eco-part.	Code	CR	€ HT
847 x 448 x 482	R410A	EXCELLIA HP AI 16	53	16	Monophasé	Electrique	A++	4.15 / -	5-30	15	3/8 - 5/8	526631	6,67	<b>2307704</b>	M12	<b>10770,00</b>
847 x 448 x 482	R410A	EXCELLIA HP AI 15	53	15	Triphasé	Electrique	A++	4.33 / -	5-30	15	3/8 - 5/8	526632	6,67	<b>2307700</b>	M12	<b>11308,00</b>
847 x 448 x 482	R410A	EXCELLIA HP AI 17	53	17	Triphasé	Electrique	A++	4.15 / -	5-30	15	3/8 - 5/8	526633	6,67	<b>2307701</b>	M12	<b>11847,00</b>



**POMPE À CHALEUR ALFEA EXCELLIA HP DUO AI - R410A : BALLON ECS INTÉGRÉ 190 L**

Pompe à chaleur air/eau Split Inverter Moyenne température - ECS intégrée  
 Monophasé / Triphasé  
 Remplacement ou relève chaudière  
 Tout type d'émetteur  
 Gamme chaud seul et option rafraîchissement  
 Régulation Navistem 400S sur température extérieure  
 Les + produits :

60 °C départ d'eau en thermodynamique jusqu'à -20 °C extérieur  
 Puissance nominale tenue par basse température extérieure  
 Confort ECS : production intégrée avec PECS de 190 L à isolation renforcée et protection ACI



Modèle	Puissance chaud (kW)	Alimentation	Classe énergétique	Réf	Eco-part.	Code	CR	€ HT
EXCELLIA HP DUO AI 15	15	Triphasé	A++ / A	526642	6,67	<b>2307702</b>	M12	<b>13139,00</b>
EXCELLIA HP DUO AI 16	16	Monophasé	A++ / A	526641	6,67	<b>2307705</b>	M12	<b>12601,00</b>
EXCELLIA HP DUO AI 17	17	Triphasé	A++ / A	526643	6,67	<b>2307703</b>	M12	<b>13678,00</b>



**KIT 2 ZONES ALFEA HP A.I**

Kit 2 zones avec kit extension régulation-Pour gestion d'une seconde zone de chauffage-Emetteurs identiques ou différents



Modèle	Applications	Circuit	Réf	Eco-part.	Code	CR	€ HT
ALFEA HP DUO	Pompe à chaleur	2 zones	500098	0,12	<b>2307699</b>	M16	<b>1138,00</b>
ALFEA HP	Pompe à chaleur	2 zones	500097	0,12	<b>2307698</b>	M16	<b>1433,00</b>

**ATLANTIC HYBRIDE**



**POMPE À CHALEUR ALFÉA HYBRID DUO GAZ : ECS PAR BALLON INTÉGRÉ 120 L**

Pompe à chaleur Alféa Hybrid Duo Gaz avec appoint gaz condensation de 24 kW, ECS par ballon intégré de 120 L acier : - Puissances disponibles de 11 kW monophasée à 16 kW triphasée - Haute température : jusqu'à 80 °C de température de départ d'eau - Performances PAC particulièrement élevées à faible température - Echangeur coaxial permettant un raccordement en direct sur un circuit de radiateurs - Ballon ECS de 120 l en Acier avec protection ACI pour un excellent confort sanitaire (débit spécifique de 20 l/min) - Fonction délestage intégrée (contact EJP)  
 Classe énergétique indiquée pour un régime d'eau à 55°C



Dimensions (H x l x P)	Fluide frigorigène	Modèle	Poids (kg)	Puissance chaud (kW)	Alimentation	Appoint	Classe énergétique	COP / SCOP	Réf	Eco-part.	Code	CR	€ HT
1800 x 598 x 647	R410A	DUO GAZ R6	135	5.9	Monophasé	Gaz	A+ / B	4.37 / -	522597	6,67	<b>1274688</b>	M16	<b>8444,00</b>
1800 x 598 x 647	R410A	DUO GAZ R8	135	7.5	Monophasé	Gaz	A+ / B	4.08 / -	522598	6,67	<b>1274689</b>	M16	<b>8753,00</b>
1800 x 598 x 647	R410A	DUO GAZ 11	135	10.89	Monophasé	Gaz	A+ / B	4.29 / -	522524	6,67	<b>1217539</b>	M16	<b>11239,00</b>
1800 x 598 x 647	R410A	DUO GAZ 14+	135	13.24	Monophasé	Gaz	A+ / B	4.05 / -	522525	6,67	<b>1217540</b>	M16	<b>11869,00</b>
1800 x 598 x 647	R410A	DUO GAZ TRI 11	135	10.8	Triphasé	Gaz	A+ / B	4.12 / -	522473	6,67	<b>1156345</b>	M16	<b>11239,00</b>
1800 x 598 x 647	R410A	DUO GAZ TRI 14	135	13	Triphasé	Gaz	A+ / B	4.18 / -	522474	6,67	<b>1156346</b>	M16	<b>11869,00</b>
1800 x 598 x 647	R410A	DUO GAZ TRI 16	135	15.17	Triphasé	Gaz	A+ / B	4.10 / -	522475	6,67	<b>1156347</b>	M16	<b>12501,00</b>



**POMPE À CHALEUR ALFEA HYBRID DUO FIOUL AI - R410A : BALLON ECS INTÉGRÉ 190 L**

Économie :

Régulation selon le coût des énergies.

Production d'eau chaude sanitaire entièrement réalisée par la pompe à chaleur.

Flexibilité :

Intégration facilitée grâce à son installation superposée ou juxtaposée.

Possibilité de réutiliser le réseau de chauffage existant.

Sérénité :

Solution bi-énergie pour un confort optimal même par grand froid.

Équipements pré-montés pour une installation simplifiée.

Connectivité :

Pilotage de la pompe à chaleur hybride à distance.

Compatible avec l'application Atlantic Cozytouch



Dimensions (H x l x P)	Fluide frigorigène	Modèle	Puissance		Alimentation	Appoint	Classe énergétique	COP / SCOP	Longueur liaisons mini/maxi (ml)	Longueur liaisons préchargée (ml)	Diamètre liaisons frigo (liquide/gaz)	Réf	Eco-part.	Code	CR	€ HT
			Poids (kg)	chaud (kW)												
1200 x 1710 x 1206	R410A	6/23	299	6	Monophasé	Fioul	A++/ A+	4.26 / -	5-30	15	1/4 - 1/2	524829	6,67	<b>2804962</b>	M16	<b>10554,00</b>
1200 x 1710 x 1206	R410A	11/23	299	10.8	Monophasé	Fioul	A++/ A+	4.25 / -	5-20	15	3/8 - 5/8	524831	6,67	<b>2804964</b>	M16	<b>12978,00</b>
1200 x 1710 x 1206	R410A	8/23	299	7.5	Monophasé	Fioul	A++/ A+	4.08 / -	5-30	15	1/4 - 5/8	524830	6,67	<b>2804963</b>	M16	<b>11308,00</b>
1200 x 1710 x 1206	R410A	14/23	299	13.5	Monophasé	Fioul	A++/ A+	4.18 / -	5-20	15	3/8 - 5/8	524832	6,67	<b>2804965</b>	M16	<b>13753,00</b>
1200 x 1710 x 1206	R410A	TRI 11/23	299	10.8	Triphasé	Fioul	A++/ A+	4.30 / -	5-20	15	3/8 - 5/8	524833	6,67	<b>2804966</b>	M16	<b>12978,00</b>
1200 x 1710 x 1206	R410A	TRI 14/23	299	13	Triphasé	Fioul	A++/ A+	4.18 / -	5-20	15	3/8 - 5/8	524834	6,67	<b>2804967</b>	M16	<b>13753,00</b>
1200 x 1710 x 1206	R410A	11/29	305	10.8	Monophasé	Fioul	A++/ A+	4.25 / -	5-20	15	3/8 - 5/8	524835	6,67	<b>2804968</b>	M16	<b>13354,00</b>
1200 x 1710 x 1206	R410A	14/29	305	13.5	Monophasé	Fioul	A++/ A+	4.18 / -	5-20	15	3/8 - 5/8	524836	6,67	<b>2804969</b>	M16	<b>14162,00</b>
1200 x 1710 x 1206	R410A	TRI 11/29	305	10.8	Triphasé	Fioul	A++/ A+	4.30 / -	5-20	15	3/8 - 5/8	524837	6,67	<b>2804970</b>	M16	<b>13354,00</b>
1200 x 1710 x 1206	R410A	TRI 14/29	305	13	Triphasé	Fioul	A++/ A+	4.18 / -	5-20	15	3/8 - 5/8	524838	6,67	<b>2804971</b>	M16	<b>14162,00</b>

**CHAFFOTEAUX ET MAURY BASSE TEMPÉRATURE**



**POMPE À CHALEUR ARIANEXT COMPACT - 1 ZONE**



Dimensions (H x l x P)	Fluide frigorigène	Modèle	Poids (kg)	Puissance chaud (kW)	Alimentation	Appoint	Classe énergétique	Réf	Eco-part.	Code	CR	€ HT
1683 x 598 x 606	R410A	ARIANEXT COMPACT 40M	180	4.09	Monophasé	Electrique	A++ / A	3069584	6,67	<b>2901668</b>	P72	<b>8806,39</b>
1683 x 598 x 606	R410A	ARIANEXT COMPACT 50M	190	5	Monophasé	Electrique	A++ / A	3069582	6,67	<b>2901666</b>	P72	<b>8259,10</b>



**POMPE À CHALEUR ARIANEXT COMPACT - 2 ZONES**



Dimensions (H x l x P)	Fluide frigorigène	Modèle	Poids (kg)	Puissance chaud (kW)	Alimentation	Appoint	Classe énergétique	Réf	Eco-part.	Code	CR	€ HT
1683 x 598 x 606	R410A	ARIANEXT COMPACT 50M 2Z	190	5	Monophasé	Electrique	A++ / A	3069585	6,67	<b>2901669</b>	P72	<b>10129,83</b>
1683 x 598 x 606	R410A	ARIANEXT COMPACT 40M 2Z	180	4.09	Monophasé	Electrique	A++ / A	3069583	6,67	<b>2901667</b>	P72	<b>9582,54</b>



**RACCORDEMENT HYDRAULIQUE ARIANEXT-M**

Modèle	Alimentation	Appoint	Réf	Code	CR	€ HT
Départ haut	Monophasé	Hydraulique	3319176	<b>2901671</b>	P72	<b>258,71</b>
Départ droit	Monophasé	Hydraulique	3319177	<b>2901672</b>	P72	<b>258,71</b>
Départ gauche	Monophasé	Hydraulique	3319178	<b>2901673</b>	P72	<b>258,71</b>



**JEU DE SUPPORTS ANTI-VIBRATILES - 4 PIÈCES**

Accessoire pour l'installation d'une pompe à chaleur

Jeux de support antivibratiles (4 pièces)

Applications	Réf	Code	CR	€ HT
Arianext	3078102	<b>2901677</b>	P72	<b>44,75</b>





**ARIANEXT SOCLES ANTI-VIBRATOIRES**

Accessoire pour l'installation d'une pompe à chaleur Arianext ocles anti vibratoires



Applications	Réf	Code	CR	€ HT
Arianext	3078097	<b>2901678</b>	P72	<b>114,45</b>



**ARIANEXT SUPPORT ÉQUERRE**

Accessoire pour l'installation d'une pompe à chaleur Arianext support équerre



Applications	Réf	Code	CR	€ HT
Arianext	3078101	<b>2901676</b>	P72	<b>64,70</b>



**FILTRE ET VANNES**

Système de régulation  
Filtre et vannes

Application : pompes à chaleur Arianext Compact S, Flex S, Plus S



Applications	Réf	Code	CR	€ HT
Arianext	3083059	<b>2901674</b>	P72	<b>69,66</b>



**POT À BOUE MAGNÉTIQUE ARIANEXT**

Accessoire pour l'installation d'une pompe à chaleur

Pot à boue magnétique

Allplications : pompe à chaleur Arianext Compact S, Flex S, Plus S



Applications	Réf	Code	CR	€ HT
Arianext	3078104	<b>2901675</b>	P72	<b>238,83</b>

**CHAPPÉE BASSE TEMPÉRATURE**



**POMPE À CHALEUR ERIA FIT-IN - R410A : CHAUFFAGE ET BALLON ECS INTÉGRÉ 180 L**

La pompe à chaleur aérothermique air/eau Eria FIT-IN est la solution de chauffage et de production d'eau chaude sanitaire la plus compacte du marché. Adaptée pour le neuf, Eria FIT-IN s'intègre parfaitement dans un placard de dimension standard.

Économies :

Jusqu'à 70% d'économies sur votre facture d'énergie

Solution 2 en 1 : chauffage et eau chaude sanitaire

Éligible crédit d'impôt 30%

Confort :

Eau chaude de qualité jusqu'à 60°C

Technologie Inverter intégrée avec une large plage de modulation de 30 à 100%  
Diffusion d'une chaleur douce et homogène en saison froide, et rafraîchit votre habitation en été

Installation :

Intégration parfaite dans un placard aux dimensions standards (600 x 600 mm)

Ideale en construction neuve

Extrêmement silencieuse 36 dB(A)



Dimensions (H x l x P)	Fluide frigorigène	Modèle	Puissance chaud (kW)	Alimentation	Appoint	Classe énergétique	COP / SCOP	Longueur liaisons mini/maxi (ml)	Longueur liaisons préchargée (ml)	Diamètre liaisons frigo (liquide/gaz)	Réf	Eco-part.	Code	CR	€ HT
2208 x 551 x 562	R410A	4,5 MR/EM	4.6	Monophasé	Electrique	A++ / A	5,11 / -	2-30	7	1/4 - 1/2	7683949	6,67	<b>2107984</b>	P33	<b>5982,00</b>
2208 x 551 x 562	R410A	6 MR/EM	5.82	Monophasé	Electrique	A++ / A	4,22 / -	2-40	10	1/4 - 1/2	7683950	6,67	<b>2107985</b>	P33	<b>6382,00</b>
2208 x 551 x 562	R410A	8 MR/EM	7.9	Monophasé	Electrique	A++ / A	4,34 / -	2-40	10	3/8 - 5/8	7683951	6,67	<b>2107986</b>	P33	<b>7118,00</b>
2208 x 551 x 562	R410A	11 MR/EM	11.39	Monophasé	Electrique	A++ / A	4,65 / -	2-75	10	3/8 - 5/8	7683952	6,67	<b>2107987</b>	P33	<b>8656,00</b>
2208 x 551 x 562	R410A	16 MR/EM	14.65	Monophasé	Electrique	A++ / A	4,22 / -	2-75	10	3/8 - 5/8	7683954	6,67	<b>2107989</b>	P33	<b>9791,00</b>
2208 x 551 x 562	R410A	11 TR/ET	11.39	Triphasé	Electrique	A++ / A	4,35 / -	2-75	10	3/8 - 5/8	7683953	6,67	<b>2107988</b>	P33	<b>8984,00</b>
2208 x 551 x 562	R410A	16 TR/ET	14.65	Triphasé	Electrique	A++ / A	4,22 / -	2-75	10	3/8 - 5/8	7683955	6,67	<b>2107990</b>	P33	<b>10235,00</b>

**Vos produits essentiels**  
100% dispo en stock ou remboursés à 100%\*

\* Règlement complet sur tereva-direct.fr.

**tereva-direct.fr**  
Une livraison adaptée à vos besoins

Commande prête en 10 min, pas une de plus !

**SEULEMENT CHEZ TÊRÊVA !**

Livraison urgente J+1 avant 9h

Livraison standard 24h à 48h

Livraison personnalisée



**POMPE À CHALEUR ERIA-N DUO - R410A : CHAUFFAGE ET BALLON ECS INTÉGRÉ 180 L**

Économies :  
 Appoint électrique  
 Éligible crédit d'impôt 30%  
 Confort :  
 Eau chaude de qualité jusqu'à 60°C  
 Technologie Inverter intégrée avec une large plage de modulation de 30 à 100%  
 Diffusion d'une chaleur douce et homogène en saison froide, et rafraîchit votre habitation en été

Tableau de commandes avancé avec large écran LCD rétroéclairé  
 Solution connectée  
 Installation  
 Ultra-compacte avec une hauteur de seulement 1 m 30  
 Emprise au sol réduite, gain de plus de 30 cm de profondeur  
 Accès facilité des composants par l'avant



Dimensions (H x l x P)	Fluide frigorigène	Modèle	Poids (kg)	Puissance chaud (kW)	Alimentation	Appoint	Classe énergétique	COP / SCOP	Longueur liaisons mini/maxi (ml)	Longueur liaisons préchargée (ml)	Diamètre liaisons frigo (liquide/gaz)	Réf	Eco-part.	Code	CR	€ HT
1342 x 600 x 719	R410A	ERIA N DUO 4.5KW MONO /E	54	4.6	Monophasé	Electrique	A+++/A+	5.11 / -	30-30	7	1/4 - 1/2	7693746	6,67	<b>2243792</b>	P33	<b>6130,00</b>
1342 x 600 x 719	R410A	ERIA N DUO 6KW MONO /E	42	5.82	Monophasé	Electrique	A++ / A	4.22 / -	40-30	10	1/4 - 1/2	7693748	6,67	<b>2243794</b>	P33	<b>6530,00</b>
1342 x 600 x 719	R410A	ERIA N DUO 8KW MONO /E	75	7.9	Monophasé	Electrique	A++ / A	4.34 / -	40-30	10	3/8 - 5/8	7693791	6,67	<b>2243796</b>	P33	<b>7266,00</b>
1342 x 600 x 719	R410A	ERIA N DUO 11KW MONO /E	118	11.39	Monophasé	Electrique	A++ / A	4.65 / -	75-30	10	3/8 - 5/8	7693793	6,67	<b>2243798</b>	P33	<b>9317,00</b>
1342 x 600 x 719	R410A	ERIA N DUO 11KW TRI /E	118	11.39	Triphasé	Electrique	A++ / A	4.65 / -	75-30	10	3/8 - 5/8	7693795	6,67	<b>2243800</b>	P33	<b>9645,00</b>
1342 x 600 x 719	R410A	ERIA N DUO 16KW MONO /E	130	14.65	Monophasé	Electrique	A++ / A	4.22 / -	75-30	10	3/8 - 5/8	7693797	6,67	<b>2243802</b>	P33	<b>10452,00</b>
1342 x 600 x 719	R410A	ERIA N DUO 16KW TRI /E	130	14.65	Triphasé	Electrique	A+ / A	4.22 / -	75-30	10	3/8 - 5/8	7693799	6,67	<b>2243804</b>	P33	<b>10896,00</b>
1342 x 600 x 719	R410A	ERIA N DUO 4.5KW MONO /H	54	4.6	Monophasé	Hydraulique	A+++/A+	5.11 / -	30-30	7	1/4 - 1/2	7693745	6,67	<b>2243791</b>	P33	<b>6020,00</b>
1342 x 600 x 719	R410A	ERIA N DUO 6KW MONO /H	42	5.82	Monophasé	Hydraulique	A++ / A	4.22 / -	40-30	10	1/4 - 1/2	7693747	6,67	<b>2243793</b>	P33	<b>6420,00</b>
1342 x 600 x 719	R410A	ERIA N DUO 8KW MONO /H	75	7.9	Monophasé	Hydraulique	A++ / A	4.34 / -	40-30	10	3/8 - 5/8	7693749	6,67	<b>2243795</b>	P33	<b>7156,00</b>
1342 x 600 x 719	R410A	ERIA N DUO 11KW MONO /H	118	11.39	Monophasé	Hydraulique	A++ / A	4.65 / -	75-30	10	3/8 - 5/8	7693792	6,67	<b>2243797</b>	P33	<b>9206,00</b>
1342 x 600 x 719	R410A	ERIA N DUO 11KW TRI /H	118	11.39	Triphasé	Hydraulique	A++ / A	4.65 / -	75-30	10	3/8 - 5/8	7693794	6,67	<b>2243799</b>	P33	<b>9534,00</b>
1342 x 600 x 719	R410A	ERIA N DUO 16KW MONO /H	130	14.65	Monophasé	Hydraulique	A++ / A	4.22 / -	75-30	10	3/8 - 5/8	7693796	6,67	<b>2243801</b>	P33	<b>10341,00</b>
1342 x 600 x 719	R410A	ERIA N DUO 16KW TRI /H	130	14.65	Triphasé	Hydraulique	A++ / A	4.22 / -	75-30	10	3/8 - 5/8	7693798	6,67	<b>2243803</b>	P33	<b>10785,00</b>



**POMPE À CHALEUR ERIA - R410A : CHAUFFAGE SEUL**

En neuf comme en rénovation, Eria est un choix écologique, économique, rentable et durable.  
 Confort :  
 Température jusqu'à 60 °C  
 Température de fonctionnement jusqu'à -20°C  
 Appoint électrique ou appoint chaudière intégré  
 Économie :  
 Jusqu'à 60% d'économie d'énergie  
 Production d'eau chaude possible avec ballon séparé ou existant

Fiabilité :  
 Garantie 5 ans pour le compresseur  
 Échangeur à plaque inox  
 Simplicité :  
 Module intérieur compact  
 Régulation simple à utiliser et à mettre en service

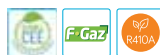

Dimensions (H x l x P)	Fluide frigorigène	Modèle	Poids (kg)	Puissance chaud (kW)	Alimentation	Appoint	Classe énergétique	COP / SCOP	Longueur liaisons mini/maxi (ml)	Longueur liaisons préchargée (ml)	Diamètre liaisons frigo (liquide/gaz)	Réf	Eco-part.	Code	CR	€ HT
670 x 400 x 395	R410A	4,5kW EM	99	4.6	Monophasé	Electrique	A++ / A++	5,10 / -	30-30	7	1/4 - 1/2	7673831	6,67	<b>1975139</b>	P33	<b>4165,00</b>
670 x 400 x 395	R410A	6kW EM	83	5.82	Monophasé	Electrique	A++ / A++	4,22 / -	40-30	10	1/4 - 1/2	C1MP106EM	6,67	<b>2031311</b>	P33	<b>4565,00</b>
670 x 400 x 395	R410A	8kW EM	117.2	7.9	Monophasé	Electrique	A++ / A++	4,34 / -	40-30	10	3/8 - 5/8	C1MP108EM	6,67	<b>1221197</b>	M07	<b>5301,00</b>
670 x 400 x 395	R410A	11kW EM	162.6	11.39	Monophasé	Electrique	A++ / A++	4,65 / -	75-30	10	3/8 - 5/8	C1MP111EM	6,67	<b>1221198</b>	M07	<b>6839,00</b>
670 x 400 x 395	R410A	16kW EM	175.6	14.65	Monophasé	Electrique	A++ / A++	4,22 / -	75-30	10	3/8 - 5/8	C1MP116EM	6,67	<b>1268545</b>	M07	<b>7974,00</b>
670 x 400 x 395	R410A	11kW ET	162.4	11.39	Triphasé	Electrique	A++ / A++	4,65 / -	75-30	10	3/8 - 5/8	C1MP111ET	6,67	<b>1525059</b>	P33	<b>7167,00</b>
670 x 400 x 395	R410A	16kW ET	174.6	14.65	Triphasé	Electrique	A++ / A++	4,22 / -	75-30	10	3/8 - 5/8	C1MP116ET	6,67	<b>1525062</b>	P33	<b>8418,00</b>
670 x 400 x 395	R410A	4,5kW HM	99	4.6	Monophasé	Hydraulique	A++ / A++	5,10 / -	30-30	7	1/4 - 1/2	7673834	6,67	<b>1975141</b>	P33	<b>4165,00</b>
670 x 400 x 395	R410A	6kW HM	83	5.82	Monophasé	Hydraulique	A++ / A++	4,22 / -	40-30	10	1/4 - 1/2	C1MP106HM	6,67	<b>2031314</b>	P33	<b>4565,00</b>
670 x 400 x 395	R410A	8kW HM	117.2	7.9	Monophasé	Hydraulique	A++ / A++	4,34 / -	40-30	10	3/8 - 5/8	C1MP108HM	6,67	<b>1525058</b>	P33	<b>5301,00</b>
670 x 400 x 395	R410A	11kW HM	162.6	11.39	Monophasé	Hydraulique	A++ / A++	4,65 / -	75-30	10	3/8 - 5/8	C1MP111HM	6,67	<b>1525060</b>	P33	<b>6839,00</b>
670 x 400 x 395	R410A	16kW HM	175.6	14.65	Monophasé	Hydraulique	A++ / A++	4,22 / -	75-30	10	3/8 - 5/8	C1MP116HM	6,67	<b>1525063</b>	P33	<b>7974,00</b>
670 x 400 x 395	R410A	11kW HT	162.4	11.39	Triphasé	Hydraulique	A++ / A++	4,65 / -	75-30	10	3/8 - 5/8	C1MP111HT	6,67	<b>1525061</b>	P33	<b>7167,00</b>
670 x 400 x 395	R410A	16kW HT	174.6	14.65	Triphasé	Hydraulique	A++ / A++	4,22 / -	75-30	10	3/8 - 5/8	C1MP116HT	6,67	<b>1525064</b>	P33	<b>8418,00</b>

**AUER HAUTE TEMPÉRATURE**



**POMPE À CHALEUR MODULANTE HRC70 PILOTE XS - R290 : CHAUFFAGE SEUL**

Découplage du circuit hydraulique radiateurs et pompe à chaleur.  
Appoint électrique.  
Corps de chauffe en fonte garanti 20 ans.



Dimensions (H x l x P)	Fluide frigorigène	Modèle	Poids (kg)	Puissance chaud (kW)	Alimentation	Appoint	Classe énergétique	COP / SCOP	Réf	Eco-part.	Code	CR	€ HT
1300 x 700 x 400	R290	HRC70 + Pilote XS	120	11.5	Monophasé	Electrique	A++ / A++	4.5 / -	151631	6,67	<b>2988028</b>	P09	<b>6439,00</b>
1300 x 700 x 400	R290	HRC70 + Pilote XS	120	11.5	Triphasé	Electrique	A++ / A++	4.5 / -	151641	6,67	<b>2988032</b>	P09	<b>6439,00</b>



**POMPE À CHALEUR MODULANTE HRC70 PILOTE XS/50 - R290 : CHAUFFAGE SEUL AVEC BALLON TAMPON 50 L**

Découplage du circuit hydraulique radiateurs et pompe à chaleur.  
Appoint électrique.  
Corps de chauffe en fonte garanti 20 ans.



Dimensions (H x l x P)	Fluide frigorigène	Modèle	Poids (kg)	Puissance chaud (kW)	Alimentation	Appoint	Classe énergétique	COP / SCOP	Réf	Eco-part.	Code	CR	€ HT
1300 x 700 x 400	R290	HRC70 + Pilote XS50	120	11.5	Monophasé	Electrique	A++ / A++	4.5 / -	151632	6,67	<b>2988029</b>	P09	<b>6827,00</b>
1300 x 700 x 400	R290	HRC70 + Pilote XS50	120	11.5	Triphasé	Electrique	A++ / A++	4.5 / -	151642	6,67	<b>2988033</b>	P09	<b>6827,00</b>



**POMPE À CHALEUR MODULANTE HRC70 PILOTE PREMIUM - R290 : CHAUFFAGE SEUL AVEC BALLON TAMPON 60 L**

Bouteille 60 L intégrée pour le découplage des circuits  
Tout est intégré pour un fonctionnement optimisé et sans contrainte.  
Peut gérer 2 circuits de chauffage.  
Ballon tampon intégré et raccordement chaudière prévu de série.



Dimensions (H x l x P)	Fluide frigorigène	Modèle	Poids (kg)	Puissance chaud (kW)	Alimentation	Appoint	Classe énergétique	COP / SCOP	Réf	Eco-part.	Code	CR	€ HT
1300 x 700 x 400	R290	HRC70 + Pilote PREMIUM	120	11.5	Monophasé	Electrique	A++ / A++	4.5 / -	151633	6,67	<b>2988030</b>	P09	<b>7648,00</b>
1660 x 1035 x 523	R290	HRC70 + Pilote PREMIUM	245	19.8	Monophasé	Electrique	A++ / A++	4.4 / -	151601	6,67	<b>2988022</b>	P09	<b>13187,00</b>
1300 x 700 x 400	R290	HRC70 + Pilote PREMIUM	120	11.5	Triphasé	Electrique	A++ / A++	4.5 / -	151643	6,67	<b>2988034</b>	P09	<b>7648,00</b>
1660 x 1035 x 523	R290	HRC70 + Pilote PREMIUM	242	19.8	Triphasé	Electrique	A++ / A++	4.9 / -	151611	6,67	<b>2988024</b>	P09	<b>12420,00</b>
1660 x 1035 x 523	R290	HRC70 + Pilote PREMIUM	252	23.2	Triphasé	Electrique	A++ / A++	4.6 / -	151671	6,67	<b>2988036</b>	P09	<b>13693,00</b>
1660 x 1035 x 523	R290	HRC70 + Pilote PREMIUM	265	28.3	Triphasé	Electrique	A++/A+	4.6 / -	151621	6,67	<b>2988026</b>	P09	<b>14590,00</b>



**POMPE À CHALEUR MODULANTE HRC70 PILOTE DS150 / 50 - R290 : CHAUFFAGE AVEC BALLON TAMPON 50 L ET ECS 150 L**

Assure la production d'eau chaude sanitaire sans appoint, même l'hiver.  
Pilote hydro-électronique intégré au ballon, à l'intérieur de la maison.  
Solution compacte et équipée pour la gestion des circuits chauffage et eau chaude sanitaire.  
Corps de chauffe en fonte garanti 20 ans.  
Appoint électrique.  
Échangeur sanitaire de grande surface



Dimensions (H x l x P)	Fluide frigorigène	Modèle	Poids (kg)	Puissance chaud (kW)	Alimentation	Appoint	Classe énergétique	COP / SCOP	Réf	Eco-part.	Code	CR	€ HT
1300 x 700 x 400	R290	HRC70 + Pilote DS150 / 50	120	11.5	Monophasé	Electrique	A++ / A++	4.5 / -	151634	6,67	<b>2988031</b>	P09	<b>8385,00</b>
1660 x 1035 x 523	R290	HRC70 + Pilote DS150 / 50	245	19.8	Monophasé	Electrique	A++ / A++	4.4 / -	151604	6,67	<b>2988023</b>	P09	<b>13734,00</b>
1300 x 700 x 400	R290	HRC70 + Pilote DS150 / 50	120	11.5	Triphasé	Electrique	A++ / A++	4.5 / -	151644	6,67	<b>2988035</b>	P09	<b>8385,00</b>
1660 x 1035 x 523	R290	HRC70 + Pilote DS150 / 50	242	19.8	Triphasé	Electrique	A++ / A++	4.9 / -	151614	6,67	<b>2988025</b>	P09	<b>13110,00</b>
1660 x 1035 x 523	R290	HRC70 + Pilote DS150 / 50	252	23.2	Triphasé	Electrique	A++ / A++	4.6 / -	151674	6,67	<b>2988037</b>	P09	<b>14342,00</b>
1660 x 1035 x 523	R290	HRC70 + Pilote DS150 / 50	265	28.3	Triphasé	Electrique	A++/A+	4.6 / -	151624	6,67	<b>2988027</b>	P09	<b>15304,00</b>





**POMPE À CHALEUR MODULANTE HRC70 PILOTE 35 - R290 : CHAUFFAGE SEUL**

Ensemble mural de gestion hydraulique complet intégrant la régulation pour le couplage. Assure une parfaite flexibilité du fonctionnement de l'installation. Collecteurs départ/retour réversibles droite/gauche pour une installation dans n'importe quelle configuration.



Dimensions (H x l x P)	Fluide frigorigène	Modèle	Poids (kg)	Puissance chaud (kW)	Alimentation	Appoint	Classe énergétique	COP / SCOP	Réf	Eco-part.	Code	CR	€ HT
1815 x 1235 x 700	R290	HRC70 + Pilote 35	350	41.6	Triphasé	Electrique	A+ / A++	4.4 / -	151281	6,67	<b>2988021</b>	P09	<b>18060,00</b>

**DAIKIN BASSE TEMPÉRATURE**



**UNITÉ INTÉRIEURE MURALE ALTHERMA 3 R - R32 - MT : CHAUFFAGE SEUL**

Pompe à chaleur air-eau chauffage seul de type mural, idéalement adaptée aux maisons basse énergie. Accès aisé grâce à la carte électronique et aux composants hydrauliques situés sur l'avant de l'unité. Compacité permettant une installation dans un espace réduit. Design élégant permettant une installation harmonieuse avec les autres appareils électroménagers. Classe énergétique indicative pour un régime d'eau à 55 degré.



Dimensions (H x l x P)	Fluide frigorigène	Modèle	Poids (kg)	Alimentation	Appoint	Classe énergétique	Longueur liaisons mini/maxi (ml)	Longueur liaisons préchargée (ml)	Diamètre liaisons frigo (liquide/gaz)	Réf	Eco-part.	Code	CR	€ HT
840 x 440 x 390	R32	Taille 4	42	Monophasé	Electrique	A+++	3-30	10	1/4 - 5/8	EHBH04D6V	8,33	<b>2231051</b>	P12	<b>3443,00</b>
840 x 440 x 390	R32	Taille 8	42	Monophasé	Electrique	A+++	3-30	10	1/4 - 5/8	EHBH08D6V	8,33	<b>2231052</b>	P12	<b>3626,00</b>



**UNITÉ INTÉRIEURE SOL ALTHERMA 3 R - R32 - MT : BALLON ECS INTÉGRÉ 180 L**

Pompe à chaleur air-eau de type console carrossée pour le chauffage et la production d'eau chaude, idéalement adaptée pour les maisons basse énergie. Ballon ECS en acier inoxydable de 180 L et pompe à chaleur combinés pour une installation aisée. Accès aisé grâce à la carte électronique et aux composants hydrauliques situés sur l'avant de l'unité.



Classe énergétique indicative pour un régime d'eau à 55 degré.



Dimensions (H x l x P)	Fluide frigorigène	Modèle	Poids (kg)	Puissance chaud (kW)	Alimentation	Appoint	Classe énergétique	COP / SCOP	Longueur liaisons mini/maxi (ml)	Longueur liaisons préchargée (ml)	Réf	Eco-part.	Code	CR	€ HT
1650 x 595 x 625	R32	Taille 4	131	3.34	Monophasé	Electrique	A+++ / A+	- / 4.48	3-30	15	EHVH04S18D6V	8,33	<b>2231054</b>	P12	<b>5211,00</b>
1650 x 595 x 625	R32	Taille 8	131	7.5	Monophasé	Electrique	A+++ / A+	- / 4.56	3-30	15	EHVH08S18D6V	8,33	<b>2231056</b>	P12	<b>5386,00</b>



**UNITÉ INTÉRIEURE SOL ALTHERMA 3 R - R32 - MT : BALLON ECS INTÉGRÉ 230 L**

Pompe à chaleur air-eau de type console carrossée pour le chauffage et la production d'eau chaude, idéalement adaptée pour les maisons basse énergie. Ballon ECS en acier inoxydable de 230 L et pompe à chaleur combinés pour une installation aisée. Accès aisé grâce à la carte électronique et aux composants hydrauliques situés sur l'avant de l'unité.



Classe énergétique indicative pour un régime d'eau à 55 degré.



Dimensions (H x l x P)	Fluide frigorigène	Modèle	Poids (kg)	Puissance chaud (kW)	Alimentation	Appoint	Classe énergétique	COP / SCOP	Longueur liaisons mini/maxi (ml)	Longueur liaisons préchargée (ml)	Réf	Eco-part.	Code	CR	€ HT
1850 x 595 x 625	R32	Taille 4	139	3.34	Monophasé	Electrique	A+++ / A+	- / 4.48	3-30	15	EHVH04S23D6V	8,33	<b>2231055</b>	P12	<b>5471,00</b>
1850 x 595 x 625	R32	Taille 8	139	7.5	Monophasé	Electrique	A+++ / A+	- / 4.56	3-30	15	EHVH08S23D6V	8,33	<b>2231057</b>	P12	<b>5657,00</b>



**UNITÉ INTÉRIEURE SOL ALTHERMA 3 R - R32 - MT - BIZONE : BALLON ECS INTÉGRÉ 180 L**

Combinaison d'un réservoir d'eau chaude sanitaire en acier inoxydable, de 180 L, et d'une pompe à chaleur, pour une installation facile. L'élément bizona permet de surveiller la température dans 2 zones.

Toutes les pièces hydrauliques étant incluses, aucun composant tiers n'est requis. Classe énergétique indicative pour un régime d'eau à 55 degrés.

La carte CI et les pièces hydrauliques se trouvent à l'avant, pour un accès facile.

Faible encombrement de 600 x 600 mm.



Dimensions (H x l x P)	Fluide frigorigène	Modèle	Poids (kg)	Puissance chaud (kW)	Alimentation	Appoint	Classe énergétique	COP / SCOP	Longueur liaisons mini/maxi (ml)	Longueur liaisons préchargée (ml)	Réf	Eco-part.	Code	CR	€ HT
1650 x 595 x 625	R32	Taille 4	136	3.34	Monophasé	Electrique	A+++ / A+	- / 4.48	3-30	15	EHVZ04S18D6V	8,33	<b>2231058</b>	P12	<b>6569,00</b>
1650 x 595 x 625	R32	Taille 8	136	7.5	Monophasé	Electrique	A+++ / A+	- / 4.56	3-30	15	EHVZ08S18D6V	8,33	<b>2231059</b>	P12	<b>6743,00</b>



**UNITÉ INTÉRIEURE SOL ALTHERMA 3 R - R32 - MT - BIZONE : BALLON ECS INTÉGRÉ 230 L**

Combinaison d'un réservoir d'eau chaude sanitaire en acier inoxydable, de 230 L, et d'une pompe à chaleur, pour une installation facile. L'élément bizona permet de surveiller la température dans 2 zones.

Toutes les pièces hydrauliques étant incluses, aucun composant tiers n'est requis. Classe énergétique indicative pour un régime d'eau à 55 degrés.

La carte CI et les pièces hydrauliques se trouvent à l'avant, pour un accès facile.

Faible encombrement de 600 x 600 mm.



Dimensions (H x l x P)	Fluide frigorigène	Modèle	Poids (kg)	Puissance chaud (kW)	Alimentation	Appoint	Classe énergétique	COP / SCOP	Longueur liaisons mini/maxi (ml)	Longueur liaisons préchargée (ml)	Réf	Eco-part.	Code	CR	€ HT
1850 x 595 x 625	R32	Taille 8	144	7.5	Monophasé	Electrique	A+++ / A+	- / 4.56	3-30	15	EHVZ08S23D6V	8,33	<b>2231060</b>	P12	<b>7080,00</b>



**UNITÉ EXTÉRIEURE ALTHERMA 3 R - R32 - MT**

Efficacité saisonnières optimales : réalisation d'économie en terme de coûts d'exploitation. Solution idéale pour les nouvelles constructions, les maisons basse énergie et les projets de rénovation.

Classe énergétique indicative pour un régime d'eau à 55 degrés.



Dimensions (H x l x P)	Fluide frigorigène	Modèle	Poids (kg)	Puissance chaud (kW)	Alimentation	Appoint	Classe énergétique	COP / SCOP	Longueur liaisons mini/maxi (ml)	Longueur liaisons préchargée (ml)	Réf	Eco-part.	Code	CR	€ HT
740 x 884 x 388	R32	Taille 4	58.5	3.34	Monophasé	Electrique	A+++ / A+	- / 4.48	3-30	15	ERGA04DV	6,67	<b>2231083</b>	P12	<b>2062,00</b>
740 x 884 x 388	R32	Taille 6	58.5	6.01	Monophasé	Electrique	A+++ / A+	- / 4.85	3-30	15	ERGA06DV	6,67	<b>2231084</b>	P12	<b>2183,00</b>
740 x 884 x 388	R32	Taille 8	58.5	7.5	Monophasé	Electrique	A+++ / A+	- / 4.56	3-30	15	ERGA08DV	6,67	<b>2231085</b>	P12	<b>3430,00</b>



**UNITÉ INTÉRIEURE ALTHERMA BT EHVH : BALLON ECS**



Dimensions (H x l x P)	Fluide frigorigène	Modèle	Poids (kg)	Alimentation	Classe énergétique	Réf	Eco-part.	Code	CR	€ HT
1732 x 600 x 728	R410A	EHVH04S18CB3V	116	Monophasé	A++ / A	EHVH04S18CB3V	8,33	<b>1263573</b>	P12	<b>4823,00</b>
1732 x 600 x 728	R410A	EHVH08S18CB3V	117	Monophasé	A++ / A	EHVH08S18CB3V	8,33	<b>1263574</b>	P12	<b>5000,00</b>



**UNITÉ EXTÉRIEURE ALTHERMA BASSE TEMPÉRATURE**



Dimensions (H x l x P)	Fluide frigorigène	Modèle	Poids (kg)	Puissance chaud (kW)	Alimentation	Appoint	Classe énergétique	COP chaud	Réf	Eco-part.	Code	CR	€ HT
1345 x 900 x 320	R410A	ERLQ004CV3	54	4.4	Monophasé	Electrique	A++	2.81	ERLQ004CV3	6,67	<b>1175239</b>	P12	<b>2087,00</b>

**DAIKIN MOYENNE TEMPÉRATURE**



4751,00€ HT



**UNITÉ INTÉRIEURE ALTHERMA 3 H - R32 - MT - T16 :  
CHAUFFAGE SEUL**

Unité intérieure murale Bi-bloc moyenne température  
 Faible impact environnemental : 1ère Pompe à Chaleur Air/Eau pour la rénovation fonctionnant au fluide R-32  
 Température de sortie d'eau à 60°C jusqu'à -10°C extérieur en 100 % pompe à chaleur  
 Maintien de puissance à température négative grâce à la technologie à réinjection de gaz chaud  
 Fonctionnement silencieux : uniquement 42 dB(A) de pression sonore à 5 m (directivité 2)  
 Nouvelle conception toute intégrée : ajout du filtre magnétique, d'une soupape différentielle et d'un appoint électrique unifié de 6 kW étagé  
 Mise en service simplifiée : guidage durant la mise en route du produit avec un jeu de questions/réponses en 9 étapes (assistant de configuration)



Dimensions (H x l x P)	Fluide frigorigène	Modèle	Puissance chaud (kW)	Alimentation	Classe énergétique	COP / SCOP	Réf	Eco-part.	Code	CR
440 x 840 x 390	R32	EABH16D6V	16.5	Monophasé	A+++ / A+	4,78 / 4,56	EABH16D6V	8,33	<b>2924572</b>	P12



À partir de  
6929,00€ HT



**UNITÉ INTÉRIEURE ALTHERMA 3 H - R32 - MT : AVEC ECS**

Caractéristiques Altherma 3 Moyenne Température :  
 Combinaison d'un réservoir d'eau chaude sanitaire en acier inoxydable, et d'une pompe à chaleur, pour une installation facile.  
 Toutes les pièces hydrauliques étant incluses, aucun composant tiers n'est requis.  
 La carte CI et les pièces hydrauliques se trouvent à l'avant, pour un accès facile.  
 Faible encombrement de 600 x 600 mm.  
 Système éco-énergétique de chauffage seul reposant sur la technologie de pompe à chaleur air-eau.



Dimensions (H x l x P)	Fluide frigorigène	Modèle	Puissance chaud (kW)	Alimentation	Classe énergétique	COP / SCOP	Réf	Eco-part.	Code	CR	€ HT
595 x 1850 x 600	R32	Ballon ECS 180L	16.5	Monophasé	A+++ / A+	4,78 / 4,56	EAVH16S18D6V	8,33	<b>2924576</b>	P12	<b>6929,00</b>
595 x 1850 x 600	R32	Ballon ECS 230L	16.5	Monophasé	A+++ / A+	4,78 / 4,56	EAVH16S23D6V	8,33	<b>2924577</b>	P12	<b>7187,00</b>

**Click & Collect**  
 SEULEMENT CHEZ TÉRÉVA !







À partir de  
**8490,00 € HT**



### UNITÉ INTÉRIEURE ALTHERMA 3 H - R32 - MT - BIZONE : AVEC ECS

Caractéristiques Altherma 3 Moyenne Température :  
Combinaison d'un réservoir d'eau chaude sanitaire en acier inoxydable, et d'une pompe à chaleur, pour une installation facile.  
Toutes les pièces hydrauliques étant incluses, aucun composant tiers n'est requis.  
La carte CI et les pièces hydrauliques se trouvent à l'avant, pour un accès facile.  
Faible encombrement de 600 x 600 mm.  
L'élément bizona permet de surveiller la température dans 2 zones. Raccordez le chauffage par le sol aux radiateurs pour optimiser l'efficacité.



Dimensions (H x l x P)	Fluide frigorigène	Modèle	Puissance chaud (kW)	Alimentation	Classe énergétique	COP / SCOP	Réf	Eco-part.	Code	CR	€ HT
595 x 1850 x 600	R32	Ballon ECS 180L	16.5	Monophasé	A+++ / A+	4,78 / 4,56	EAVZ16S18D6V	8,33	<b>2924578</b>	P12	<b>8490,00</b>
595 x 1850 x 600	R32	Ballon ECS 230L	16.5	Monophasé	A+++ / A+	4,78 / 4,56	EAVZ16S23D6V	8,33	<b>2924579</b>	P12	<b>8750,00</b>



### UNITÉ EXTÉRIEURE ALTHERMA 3 H - R32 - MT

Caractéristiques Altherma 3 Moyenne Température :  
L'unité extérieure extrait de l'énergie thermique de l'air extérieur, même par -25 °C.  
Les économies d'énergie augmentent encore plus lorsqu'on choisit des produits qui utilisent du réfrigérant R32.  
Protection antigel des composants hydrauliques.  
Performances optimales relatives à l'eau chaude sanitaire : la faible évolution de la température permet de grandes performances de captage.  
Puissances données pour une température de départ d'eau à 55° et pour une température extérieure de -7°C



Dimensions (H x l x P)	Fluide frigorigène	Modèle	Poids (kg)	Puissance chaud (kW)	Alimentation	Appoint	Classe énergétique	COP / SCOP	Réf	Eco-part.	Code	CR	€ HT
1440 x 1160 x 380	R32	Taille 11	143	11.1	Monophasé	Electrique	A+++ / A+	4,73 / 4,38	EPGA11DV	19,17	<b>2924573</b>	P12	<b>4887,00</b>
1440 x 1160 x 380	R32	Taille 14	143	14.54	Monophasé	Electrique	A+++ / A+	4,62 / 4,45	EPGA14DV	19,17	<b>2924574</b>	P12	<b>5377,00</b>
1440 x 1160 x 380	R32	Taille 16	143	16.5	Monophasé	Electrique	A+++ / A+	4,78 / 4,56	EPGA16DV	19,17	<b>2924575</b>	P12	<b>5953,00</b>



À partir de  
**4887,00 € HT**



### THERMOSTAT MADOKA

Caractéristiques :  
Design chic et élégant  
Interface utilisateur final avec commande intuitive par boutons tactiles.  
Compact, uniquement 85x85 mm ; intégration aisée à des boîtiers électriques standard.  
Fonctions axées sur les besoins élémentaires : température, mode, vitesse du ventilateur, ON/OFF (marche/arrêt)

**188,00 € HT**



Dimensions (mm)	Modèle	Poids (kg)	Type	Applications	Coloris	Réf	Code	CR	€ HT
85 x 85 x 25	BRC1HHDW	0.11	Filaire	Pompe à chaleur	Blanc	BRC1HHDW	<b>2924582</b>	P12	<b>188,00</b>
85 x 85 x 25	BRC1HHDS	0.11	Filaire	Pompe à chaleur	Gris	BRC1HHDS	<b>2924581</b>	P12	<b>188,00</b>
85 x 85 x 25	BRC1HHDK	0.11	Filaire	Pompe à chaleur	Noir	BRC1HHDK	<b>2924580</b>	P12	<b>188,00</b>

**DAIKIN HAUTE TEMPÉRATURE**



**UNITÉ EXTÉRIEURE ALTHERMA 3 H - R32 - HT**

Unité extérieure Daikin Altherma 3H - Haute Température à liaison hydraulique - Température de sortie d'eau à 70°C jusqu'à -15°C ext  
32 dB(A) de pression sonore à 5 m  
Fonctionnement garanti par -28°C  
Performance : jusqu'à A+++ en chauffage 35°C et 55°C



Dimensions (H x l x P)	Fluide frigorigène	Modèle	Poids (kg)	Puissance chaud (kW)	Alimentation	Appoint	Classe énergétique	COP / SCOP	Réf	Eco-part.	Code	CR	€ HT
1270 x 533 x 1003	R32	Taille 14	146	10.16	Monophasé	Electrique	A++/ A+	2,61 / 4,51	EPRA14DV3	19,17	<b>3085159</b>	M12	<b>6613,00</b>
1270 x 533 x 1003	R32	Taille 14	151	10.16	Triphasé	Electrique	A++/ A+	2,61 / 4,51	EPRA14DW1	19,17	<b>3085162</b>	M12	<b>6613,00</b>
1270 x 533 x 1003	R32	Taille 16	146	11.12	Monophasé	Electrique	A++/ A+	2,61 / 4,51	EPRA16DV3	19,17	<b>3085160</b>	M12	<b>7199,00</b>
1270 x 533 x 1003	R32	Taille 16	151	11.12	Triphasé	Electrique	A++/ A+	2,61 / 4,51	EPRA16DW1	19,17	<b>3085163</b>	M12	<b>7199,00</b>
1270 x 533 x 1003	R32	Taille 18	146	12.09	Monophasé	Electrique	A++/ A+	2,61 / 4,51	EPRA18DV3	19,17	<b>3085161</b>	M12	<b>8328,00</b>
1270 x 533 x 1003	R32	Taille 18	151	12.09	Triphasé	Electrique	A++/ A+	2,61 / 4,51	EPRA18DW1	19,17	<b>3085164</b>	M12	<b>8328,00</b>



**UNITÉ INTÉRIEURE MURALE ALTHERMA 3 H - R32 - HT : CHAUFFAGE SEUL**

Unité intérieure Daikin Altherma 3H haute température murale chauffage seul  
Configuration à distance via HSN  
Chauffage d'appoint intégré  
Faible encombrement  
Facilité d'accès aux pièces hydrauliques  
Mise en service simplifiée



Dimensions (H x l x P)	Fluide frigorigène	Modèle	Poids (kg)	Puissance chaud (kW)	Alimentation	Appoint	Classe énergétique	COP / SCOP	Réf	Eco-part.	Code	CR	€ HT
840 x 440 x 390	R32	Taille 16	42	11.13	Monophasé	Electrique	A++/ A+	2,61 / 4,51	ETBH16D6V	8,33	<b>3085165</b>	M12	<b>4751,00</b>
840 x 440 x 390	R32	Taille 16	42	11.13	Triphasé	Electrique	A++/ A+	2,61 / 4,51	ETBH16D9W	8,33	<b>3085166</b>	M12	<b>4751,00</b>



**UNITÉ INTÉRIEURE SOL ALTHERMA 3 H - R32 - HT : BALLON ECS INTÉGRÉ 180 L**

Unité intérieure Daikin Altherma 3H Haute Température au sol  
Installation au sol avec ballon ECS 180 L intégré  
Chauffage d'appoint intégré  
Une Zone  
Facilité d'accès aux pièces hydrauliques

Mise en service simplifiée  
Pilotage à distance



Dimensions (H x l x P)	Fluide frigorigène	Modèle	Poids (kg)	Puissance chaud (kW)	Alimentation	Appoint	Classe énergétique	COP / SCOP	Réf	Eco-part.	Code	CR	€ HT
1650 x 959 x 625	R32	Taille 16	109	11.13	Monophasé	Electrique	A++/ A+	2,61 / 4,51	ETVH16S18D6V	8,33	<b>3085167</b>	M12	<b>6929,00</b>
1650 x 959 x 625	R32	Taille 16	109	11.13	Triphasé	Electrique	A++/ A+	2,61 / 4,51	ETVH16S18D9W	8,33	<b>3085169</b>	M12	<b>6929,00</b>



**UNITÉ INTÉRIEURE SOL ALTHERMA 3 H - R32 - HT : BALLON ECS INTÉGRÉ 230 L**

Unité intérieure Daikin Altherma 3H Haute Température au sol  
Installation au sol avec ballon ECS 230 L intégré  
Chauffage d'appoint intégré  
Gestion une zone de chauffage  
Facilité d'accès aux pièces hydrauliques

Mise en service simplifiée  
Pilotage à distance



Dimensions (H x l x P)	Fluide frigorigène	Modèle	Poids (kg)	Puissance chaud (kW)	Alimentation	Appoint	Classe énergétique	COP / SCOP	Réf	Eco-part.	Code	CR	€ HT
1850 x 959 x 625	R32	Taille 16	118	11.13	Monophasé	Electrique	A++/ A+	2,61 / 4,51	ETVH16S23D6V	8,33	<b>3085168</b>	M12	<b>7187,00</b>
1850 x 959 x 625	R32	Taille 16	118	11.13	Triphasé	Electrique	A++/ A+	2,61 / 4,51	ETVH16S23D9W	8,33	<b>3085170</b>	M12	<b>7187,00</b>



**UNITÉ INTÉRIEURE SOL ALTHERMA 3 H - R32 - HT - BIZONE : BALLON ECS INTÉGRÉ 180 L**

Unité intérieure Daikin Altherma 3H Haute Température au sol  
Installation au sol avec ballon ECS 180 L intégré  
Chauffage d'appoint intégré  
Gestion Bizone  
Facilité d'accès aux pièces hydrauliques

Mise en service simplifiée  
Pilotage à distance

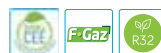

Dimensions (H x l x P)	Fluide frigorigène	Modèle	Poids (kg)	Puissance chaud (kW)	Alimentation	Appoint	Classe énergétique	COP / SCOP	Réf	Eco-part.	Code	CR	€ HT
1650 x 959 x 625	R32	Taille 16	120	11.13	Monophasé	Electrique	A++/ A+	2,61 / 4,51	ETVZ16S18D6V	8,33	<b>3085171</b>	M12	<b>8490,00</b>
1650 x 959 x 625	R32	Taille 16	120	11.13	Triphasé	Electrique	A++/ A+	2,61 / 4,51	ETVZ16S18D9W	8,33	<b>3085173</b>	M12	<b>8490,00</b>



**UNITÉ INTÉRIEURE SOL ALTHERMA 3 H - R32 - HT - BIZONE : BALLON ECS INTÉGRÉ 230 L**

Unité intérieure Daikin Altherma 3H Haute Température au sol  
Installation au sol avec ballon ECS 230 L intégré  
Chauffage d'appoint intégré  
Gestion Bizone  
Facilité d'accès aux pièces hydrauliques

Mise en service simplifiée  
Pilotage à distance



Dimensions (H x l x P)	Fluide frigorigène	Modèle	Poids (kg)	Puissance chaud (kW)	Alimentation	Appoint	Classe énergétique	COP / SCOP	Réf	Eco-part.	Code	CR	€ HT
1850 x 959 x 625	R32	Taille 16	128	11.13	Monophasé	Electrique	A+++/A+	2,61 / 4,51	ETVZ16S23D6V	8,33	<b>3085172</b>	M12	<b>8750,00</b>
1850 x 959 x 625	R32	Taille 16	128	11.13	Triphasé	Electrique	A+++/A+	2,61 / 4,51	ETVZ16S23D9W	8,33	<b>3085174</b>	M12	<b>8750,00</b>

**DE DIETRICH BASSE TEMPÉRATURE**



**POMPE À CHALEUR ALEZIO S - R410A - CHAUFFAGE SEUL**

Pompe à chaleur air/eau inverter, réversible, composée d'une unité extérieure et d'un module hydraulique intérieur MIV-S.  
Limitation du courant de démarrage par la technologie Inverter.  
Appoint hydraulique ou par résistance électrique intégrée.  
Tableau de commande E-Pilot connecté et intuitif.



Dimensions (H x l x P)	Fluide frigorigène	Modèle	Puissance chaud (kW)	Alimentation	Appoint	Classe énergétique	COP / SCOP	Longueur liaisons mini/maxi (ml)	Longueur liaisons préchargée (ml)	Diamètre liaisons frigo (liquide/gaz)	Réf	Eco-part.	Code	CR	€ HT
679 x 400 x 410	R410A	6 MR/H	5.92	Monophasé	Hydraulique	A+++	4,22 / 4,48	2-40	10	1/4 - 1/2	7746791	6,67	<b>3172602</b>	M09	<b>4707,00</b>
679 x 400 x 410	R410A	8 MR/H	7.9	Monophasé	Hydraulique	A+++	4,34 / 4,52	2-40	10	3/8 - 5/8	7746793	6,67	<b>3172604</b>	M09	<b>5465,00</b>
679 x 400 x 410	R410A	11 MR/H	11.93	Monophasé	Hydraulique	A+++	4,65 / 4,54	2-75	10	3/8 - 5/8	7746795	6,67	<b>3172606</b>	M09	<b>7050,00</b>
679 x 400 x 410	R410A	16 MR/H	14.65	Monophasé	Hydraulique	A+	4,22 / 4,45	2-75	10	3/8 - 5/8	7746799	6,67	<b>3172610</b>	M09	<b>8220,00</b>
679 x 400 x 410	R410A	11 TR/H	11.39	Triphasé	Hydraulique	A+++	4,65 / 4,54	2-75	10	3/8 - 5/8	7746797	6,67	<b>3172608</b>	M09	<b>7390,00</b>
679 x 400 x 410	R410A	16 TR/H	14.65	Triphasé	Hydraulique	A+	4,22 / 4,45	2-75	10	3/8 - 5/8	7746801	6,67	<b>3172612</b>	M09	<b>8677,00</b>
679 x 400 x 410	R410A	6 MR/EM	5.92	Monophasé	Electrique	A+++	4,22 / 4,48	2-40	10	1/4 - 1/2	7746792	6,67	<b>3172603</b>	M09	<b>4707,00</b>
679 x 400 x 410	R410A	4,5 MR/H	4.6	Monophasé	Hydraulique	A+++	5,11 / 4,80	2-30	7	1/4 - 1/2	7746777	6,67	<b>3172600</b>	M09	<b>4294,00</b>
679 x 400 x 410	R410A	8 MR/EM	7.9	Monophasé	Electrique	A+++	4,34 / 4,52	2-40	10	3/8 - 5/8	7746794	6,67	<b>3172605</b>	M09	<b>5465,00</b>
679 x 400 x 410	R410A	11 MR/EM	11.93	Monophasé	Electrique	A+++	4,65 / 4,54	2-75	10	3/8 - 5/8	7746796	6,67	<b>3172607</b>	M09	<b>7050,00</b>
679 x 400 x 410	R410A	16 MR/EM	14.65	Monophasé	Electrique	A+	4,22 / 4,45	2-75	10	3/8 - 5/8	7746800	6,67	<b>3172611</b>	M09	<b>8220,00</b>
679 x 400 x 410	R410A	11 TR/ET	11.39	Triphasé	Electrique	A+++	4,65 / 4,54	2-75	10	3/8 - 5/8	7746798	6,67	<b>3172609</b>	M09	<b>7390,00</b>
679 x 400 x 410	R410A	16 TR/ET	14.65	Triphasé	Electrique	A+	4,22 / 4,45	2-75	10	3/8 - 5/8	7746802	6,67	<b>3172613</b>	M09	<b>8677,00</b>
679 x 400 x 410	R410A	4,5 MR/EM	4.6	Monophasé	Electrique	A+++	5,11 / 4,80	2-30	7	1/4 - 1/2	7746790	6,67	<b>3172601</b>	M09	<b>4294,00</b>



**POMPE À CHALEUR ALEZIO S COMPACT - R410A : CHAUFFAGE ET BALLON ECS INTÉGRÉ 180 L**

Pompe à chaleur air/eau Inverter composée d'une unité extérieure et d'un module intérieur intégrant un préparateur ECS de 180 L.  
Réversible pour plancher chauffant rafraîchissant ou climatisation par ventilos-convecteurs.  
Limitation du courant de démarrage par la technologie Inverter.  
Appoint par résistance électrique intégré.  
Faible empreinte au sol.

Niveau de bruit réduit.  
Préparateur ECS émaillé à serpentin de 180 L avec protection par anode de magnésium.  
Kit hydraulique multifonction.



Dimensions (H x l x P)	Fluide frigorigène	Modèle	Puissance chaud (kW)	Alimentation	Appoint	Classe énergétique	COP / SCOP	Longueur liaisons mini/maxi (ml)	Longueur liaisons préchargée (ml)	Diamètre liaisons frigo (liquide/gaz)	Réf	Eco-part.	Code	CR	€ HT
2208 x 551 x 562	R410A	4,5 MR/EM	4.6	Monophasé	Electrique	A+++/A+	5,11 / 4,80	2-30	7	1/4 - 1/2	7746872	6,67	<b>3172619</b>	M09	<b>6146,00</b>
2208 x 551 x 562	R410A	6MR/EM	5.82	Monophasé	Electrique	A+++ / A	4,22 / 4,48	2-40	10	1/4 - 1/2	7746873	6,67	<b>3172620</b>	M09	<b>6559,00</b>
2208 x 551 x 562	R410A	8 MR/EM	7.9	Monophasé	Electrique	A+++ / A	4,34 / 4,52	2-40	10	3/8 - 5/8	7746874	6,67	<b>3172621</b>	M09	<b>7317,00</b>
2208 x 551 x 562	R410A	11MR/EM	11.39	Monophasé	Electrique	A+++ / A	4,65 / 4,54	2-75	10	3/8 - 5/8	7746875	6,67	<b>3172622</b>	M09	<b>8902,00</b>
2208 x 551 x 562	R410A	16MR/EM	14.65	Monophasé	Electrique	A+++ / A	4,22 / 4,45	2-75	10	3/8 - 5/8	7746877	6,67	<b>3172624</b>	M09	<b>10072,00</b>
2208 x 551 x 562	R410A	11TR/ET	11.39	Triphasé	Electrique	A+++ / A	4,65 / 4,54	2-75	10	3/8 - 5/8	7746876	6,67	<b>3172623</b>	M09	<b>9242,00</b>
2208 x 551 x 562	R410A	16TR/ET	14.65	Triphasé	Electrique	A+++ / A	4,22 / 4,45	2-75	10	3/8 - 5/8	7746878	6,67	<b>3172625</b>	M09	<b>10529,00</b>

## Une offre complète pour gagner du temps

CLIMATISATION

VENTILATION

THERMIQUE

PLOMBERIE

SANITAIRE

ÉLECTRICITÉ

PIÈCES DÉTACHÉES

OUTILLAGE & PROTECTION



**POMPE À CHALEUR ALEZIO S V200 - R410A : CHAUFFAGE / RAFFRAÎCHISSEMENT ET BALLON ECS INTÉGRÉ - 180 L**

Performances: COP de 4,2 à 5,11 pour une température de l'air extérieur de + 7 °C (EER de 3,96 à 4,75 pour une température extérieure de + 35 °C).  
 Produit « high tech » disposant du système INVERTER  
 Confort en toutes saisons : Grâce à la réversibilité et la possibilité de faire du rafraîchissement par plancher rafraîchissant (eau à + 18 °C), de la climatisation par ventilo-convecteurs pour les modèles équipés du kit isolation - colis EH859 - (eau à + 7 °C)  
 Confort ECS : un préparateur ecs de 180 litres intégré.  
 Compacte : intégration aisée en neuf comme en rénovation



Dimensions (H x l x P)	Fluide frigorigène	Modèle	Puissance chaud (kW)	Alimentation	Appoint	Classe énergétique	COP / SCOP	Longueur liaisons mini/maxi (ml)	Longueur liaisons préchargée (ml)	Diamètre liaisons frigo (liquide/gaz)	Réf	Eco-part.	Code	CR	€ HT
679 x 400 x 410	R410A	4,5 MR/EM V200	4.6	Monophasé	Electrique	A++ / A	5,11 / -	2-30	7	1/4 - 1/2	7692990	6,67	<b>2224919</b>	M09	<b>6319,00</b>
679 x 400 x 410	R410A	6 MR/EM V200	5.82	Monophasé	Electrique	A++ / A	4,22 / -	2-40	10	1/4 - 1/2	7692992	6,67	<b>2224921</b>	M09	<b>6732,00</b>
679 x 400 x 410	R410A	8 MR/EM V200	7.9	Monophasé	Electrique	A++ / A	4,34 / -	2-40	10	3/8 - 5/8	7692996	6,67	<b>2224923</b>	M09	<b>7490,00</b>
679 x 400 x 410	R410A	11 MR/EM V200	11.39	Monophasé	Electrique	A++ / A	4,65 / -	2-75	10	3/8 - 5/8	7692999	6,67	<b>2224925</b>	M09	<b>9605,00</b>
679 x 400 x 410	R410A	16 MR/EM V200	14.65	Monophasé	Electrique	A++ / A	4,22 / -	2-75	10	3/8 - 5/8	7693003	6,67	<b>2224929</b>	M09	<b>10775,00</b>
679 x 400 x 410	R410A	11 TR/ET V200	11.39	Triphasé	Electrique	A++ / A	4,65 / -	2-75	10	3/8 - 5/8	7693001	6,67	<b>2224927</b>	M09	<b>9945,00</b>
679 x 400 x 410	R410A	16 TR/ET V200	14.65	Triphasé	Electrique	A++ / A	4,22 / -	2-75	10	3/8 - 5/8	7693005	6,67	<b>2224931</b>	M09	<b>11232,00</b>
679 x 400 x 410	R410A	4,5 MR/H V200	4.6	Monophasé	Hydraulique	A++ / A	5,11 / -	2-30	7	1/4 - 1/2	7692988	6,67	<b>2224918</b>	M09	<b>6206,00</b>
679 x 400 x 410	R410A	6 MR/H V200	5.82	Monophasé	Hydraulique	A++ / A	4,22 / -	2-40	10	1/4 - 1/2	7692991	6,67	<b>2224920</b>	M09	<b>6619,00</b>
679 x 400 x 410	R410A	8 MR/H V200	7.9	Monophasé	Hydraulique	A++ / A	4,34 / -	2-40	10	3/8 - 5/8	7692995	6,67	<b>2224922</b>	M09	<b>7377,00</b>
679 x 400 x 410	R410A	11 MR/H V200	11.39	Monophasé	Hydraulique	A++ / A	4,65 / -	2-75	10	3/8 - 5/8	7692997	6,67	<b>2224924</b>	M09	<b>9490,00</b>
679 x 400 x 410	R410A	16 MR/H V200	14.65	Monophasé	Hydraulique	A++ / A	4,22 / -	2-75	10	3/8 - 5/8	7693002	6,67	<b>2224928</b>	M09	<b>10660,00</b>
679 x 400 x 410	R410A	11 TR/H V200	11.39	Triphasé	Hydraulique	A++ / A	4,65 / -	2-75	10	3/8 - 5/8	7693000	6,67	<b>2224926</b>	M09	<b>9830,00</b>
679 x 400 x 410	R410A	16 TR/H V200	14.65	Triphasé	Hydraulique	A++ / A	4,22 / -	2-75	10	3/8 - 5/8	7693004	6,67	<b>2224930</b>	M09	<b>11117,00</b>



**POMPE À CHALEUR HPI ÉVOLUTION HPI/H-E - R410A : CHAUFFAGE ET RAFFRAÎCHISSEMENT**

Pompe à chaleur air / eau inverter alimentation triphasée avec appoint hydraulique (H) par chaudière ou appoint électrique (E) par résistance de 2 ou 6 kW monophasé (ET) ou de 4 et 12 kW triphasé (ET). Modèle pour chauffage et rafraîchissement par plancher chauffant, climatisation par ventilo-convecteurs possible avec l'option "kit isolation mode climatisation". Module hydraulique intérieur composé du tableau de commande Diematic i-System.



Dimensions (H x l x P)	Fluide frigorigène	Modèle	Poids (kg)	Puissance chaud (kW)	Alimentation	Appoint	Classe énergétique	COP / SCOP	Longueur liaisons mini/maxi (ml)	Longueur liaisons préchargée (ml)	Réf	Eco-part.	Code	CR	€ HT
900 x 600 x 498	R410A	4,5 MR-2/EM ISYSTEM	114	4.6	Monophasé	Electrique	A++	5,11 / -	2-30	7	7670768	6,67	<b>1978185</b>	M09	<b>6006,00</b>
900 x 600 x 498	R410A	6 MR-2/EM ISYSTEM	114	5.87	Monophasé	Electrique	A++	4,18 / -	2-40	10	7609979	6,67	<b>2017695</b>	M09	<b>6419,00</b>
900 x 600 x 498	R410A	8 MR-2/EM ISYSTEM	144	8.26	Monophasé	Electrique	A++	4,27 / -	2-40	10	7609981	6,67	<b>1244507</b>	M09	<b>7177,00</b>
900 x 600 x 498	R410A	11 MR-2/EM ISYSTEM	190	10.56	Monophasé	Electrique	A++	4,18 / -	2-75	10	7609983	6,67	<b>1244509</b>	M09	<b>8822,00</b>
900 x 600 x 498	R410A	16 MR-2/EM ISYSTEM	202	14.19	Monophasé	Electrique	A++	4,22 / -	2-75	10	7609987	6,67	<b>1244513</b>	M09	<b>9992,00</b>
900 x 600 x 498	R410A	11 TR-2/ET ISYSTEM	190	10.56	Triphasé	Electrique	A++	4,18 / -	2-75	10	7609985	6,67	<b>1244511</b>	M09	<b>9162,00</b>
900 x 600 x 498	R410A	16 TR-2/ET ISYSTEM	202	14.19	Triphasé	Electrique	A++	4,15 / -	2-75	10	7609989	6,67	<b>1244515</b>	M09	<b>10449,00</b>
1338 x 1050 x 424	R410A	22 TR-2/ET ISYSTEM	207	19.4	Triphasé	Electrique	A++	3,94 / -	2-80	30	7609991	6,67	<b>1244517</b>	M07	<b>13151,00</b>
1338 x 1050 x 424	R410A	27 TR-2/ET ISYSTEM	213	24.4	Triphasé	Electrique	A+	3,90 / -	2-80	30	7609993	6,67	<b>1244519</b>	M07	<b>14509,00</b>
900 x 600 x 498	R410A	4,5 MR-2/H ISYSTEM	114	4.6	Monophasé	Hydraulique	A++	5,11 / -	2-30	7	7670767	6,67	<b>1978186</b>	M09	<b>5486,00</b>
900 x 600 x 498	R410A	6 MR-2/H ISYSTEM	114	5.87	Monophasé	Hydraulique	A++	4,18 / -	2-40	10	7609978	6,67	<b>2017694</b>	M09	<b>5899,00</b>
900 x 600 x 498	R410A	8 MR-2/H ISYSTEM	144	8.26	Monophasé	Hydraulique	A++	4,27 / -	2-40	10	7609980	6,67	<b>1244506</b>	M09	<b>6657,00</b>
900 x 600 x 498	R410A	11 MR-2/H ISYSTEM	190	10.56	Monophasé	Hydraulique	A++	4,18 / -	2-75	10	7609982	6,67	<b>1244508</b>	M09	<b>8254,00</b>
900 x 600 x 498	R410A	16 MR-2/H ISYSTEM	202	14.19	Monophasé	Hydraulique	A++	4,22 / -	2-75	10	7609986	6,67	<b>1244512</b>	M09	<b>9424,00</b>
900 x 600 x 498	R410A	11 TR-2/H ISYSTEM	190	10.56	Triphasé	Hydraulique	A++	4,18 / -	2-75	10	7609984	6,67	<b>1244510</b>	M09	<b>8594,00</b>
900 x 600 x 498	R410A	16 TR-2/H ISYSTEM	202	14.19	Triphasé	Hydraulique	A++	4,15 / -	2-75	10	7609988	6,67	<b>1244514</b>	M09	<b>9881,00</b>
1338 x 1050 x 424	R410A	22 TR-2/H ISYSTEM	207	19	Triphasé	Hydraulique	A++	3,94 / -	2-80	30	7609990	6,67	<b>1244516</b>	M07	<b>12393,00</b>
1338 x 1050 x 424	R410A	27 TR-2/H ISYSTEM	213	24.4	Triphasé	Hydraulique	A+	3,90 / -	2-80	30	7609992	6,67	<b>1244518</b>	M07	<b>13751,00</b>



**FILTRE 400 UM + VANNE D'ISOLEMENT**



Réf	Code	CR	€ HT
100004417	<b>1069314</b>	M09	<b>118,10</b>



**BALLON TAMPON**



Hauteur (mm)	Modèle	Poids (kg)	Profondeur (mm)	Volume ECS (l)	Capacité (l)	Diamètre (mm)	Réf	Code	CR	€ HT
920	EH85	44.5	510	80	80	510	100008841	<b>1104194</b>	M09	<b>583,00</b>
1120	EH60	63.2	825	160	160	690	100004415	<b>8823160</b>	M09	<b>878,00</b>



À partir de  
**6757,00€ HT**



**POMPE À CHALEUR STRATEO - R410A : CHAUFFAGE ET BALLON ECS INTÉGRÉ 190 L**

Pompe à chaleur air/eau split inverter avec appoint électrique  
Triple service : gestion du chauffage, de l'ecs et du rafraîchissement  
Performances RT2012 RE2020 READY  
Réduction du temps d'installation :  
Platine de raccordement hydraulique pré-équipée et flexible frigorifique fourni  
Solution plug and play, tout inclus  
Compacte et facile à intégrer : L 560 x P 584 x H 1950 mm  
Nouvelle interface connectée intuitive, en texte clair



Dimensions (H x l x P)	Fluide frigorigène	Modèle	Poids (kg)	Puissance chaud (kW)	Alimentation	Appoint	Classe énergétique	COP / SCOP	Longueur liaisons mini/maxi (ml)	Longueur liaisons préchargée (ml)	Diamètre liaisons frigo (liquide/gaz)	Réf	Eco-part.	Code	CR	€ HT
1949 x 586 x 560	R410A	4,5 MR/E - 1 ZONE	364.5	4.6	Monophasé	Electrique	A++/ A+	5.11 / -	2-30	7	1/4 - 1/2	7728542	6,67	<b>3054974</b>	M09	<b>6757,00</b>
1949 x 586 x 560	R410A	4,5 MR/E 2C - 2 ZONES	364.5	4.6	Monophasé	Electrique	A++/ A+	5.11 / -	2-30	7	1/4 - 1/2	7728545	6,67	<b>3054977</b>	M09	<b>7749,00</b>
1949 x 586 x 560	R410A	6 MR/E - 1 ZONE	364.5	5.82	Monophasé	Electrique	A++/ A+	4.22 / -	2-40	10	1/4 - 1/2	7728543	6,67	<b>3054975</b>	M09	<b>7170,00</b>
1949 x 586 x 560	R410A	6 MR/E 2C - 2 ZONES	364.5	5.82	Monophasé	Electrique	A++/ A+	4.22 / -	2-40	10	1/4 - 1/2	7728546	6,67	<b>3054978</b>	M09	<b>8162,00</b>
1949 x 586 x 560	R410A	8 MR/E - 1 ZONE	364.5	7.65	Monophasé	Electrique	A++/ A+	4.55 / -	2-40	10	3/8 - 5/8	7728544	6,67	<b>3054976</b>	M09	<b>7928,00</b>
1949 x 586 x 560	R410A	8 MR/E 2C - 2 ZONES	364.5	7.65	Monophasé	Electrique	A++/ A+	4.55 / -	2-40	10	3/8 - 5/8	7728547	6,67	<b>3054979</b>	M09	<b>8920,00</b>



**EN EXCLUSIVITÉ CHEZ tēreva**

**LA QUALITÉ ET LA TECHNICITÉ AU JUSTE PRIX**

- ✓ Une sélection de produits Plomberie, Chauffage et Électricité
- ✓ La qualité professionnelle au meilleur prix
- ✓ Des produits normés, performants et innovants

**100% DES PRODUITS EN STOCK**



**AQUANCE**  
des envies, une salle de bains

**EN EXCLUSIVITÉ CHEZ tēreva**

**LA MARQUE DE TOUS LES PRODUITS DE LA SALLE DE BAINS**

- ✓ Des produits design et performants
- ✓ Sans aucune concession sur le rapport qualité / prix
- ✓ La marque des professionnels au service des particuliers

**100% DES PRODUITS EN STOCK**

**DE DIETRICH HYBRIDE**



**POMPE À CHALEUR ALEZIO O HYBRID CFU-C - R410A : CHAUFFAGE APPOINT FIOUL CONDENSATION BALLON ECS INTÉGRÉ 180 L**

Pompe à chaleur air/eau Inverter composée d'une unité extérieure et d'un module intérieur intégrant une chaudière fioul au sol condensation Essencio avec ballon ECS de 180L intégré sous la chaudière.



Dimensions (H x l x P)	Fluide frigorigène	Modèle	Puissance chaud (kW)	Alimentation	Appoint	Classe énergétique	COP / SCOP	Longueur liaisons mini/maxi (ml)	Longueur liaisons préchargée (ml)	Réf	Eco-part.	Code	CR	€ HT
1964 x 600 x 1188	R410A	AWHP 6MR-CFU-C24 PLUS HYBRID	5.82	Monophasé	Fioul	A++ / A	5,82 / 4,48	2-40	10	7749779	11,67	<b>3172573</b>	M09	<b>11315,00</b>
1964 x 600 x 1188	R410A	AWHP 8MR-CFU-C24 PLUS HYBRID	7.9	Monophasé	Fioul	A++ / A	7,9 / 4,52	2-40	10	7749800	11,67	<b>3172574</b>	M09	<b>12073,00</b>
1964 x 600 x 1188	R410A	AWHP 11MR-CFU-C24 PLUS HYBRID	11.39	Monophasé	Fioul	A++ / A	11,39 / 4,54	2-75	10	7749801	11,67	<b>3172575</b>	M09	<b>13580,00</b>
1964 x 600 x 1188	R410A	AWHP 16MR-CFU-C24 PLUS HYBRID	14.65	Monophasé	Fioul	A+ / A	14,65 / 4,45	2-75	10	7749803	11,67	<b>3172577</b>	M09	<b>14750,00</b>
1964 x 600 x 1188	R410A	AWHP 11TR-CFU-C24 PLUS HYBRID	11.39	Triphasé	Fioul	A++ / A	11,39 / 4,54	2-75	10	7749802	11,67	<b>3172576</b>	M09	<b>13920,00</b>
1964 x 600 x 1188	R410A	AWHP 16TR-CFU-C24 PLUS HYBRID	14.65	Triphasé	Fioul	A+ / A	14,65 / 4,45	2-75	10	7749804	11,67	<b>3172578</b>	M09	<b>15207,00</b>
1964 x 600 x 1226	R410A	AWHP 8MR-CFU-C32 PLUS HYBRID	7.9	Monophasé	Fioul	A++ / A	7,9 / 4,52	2-40	10	7749805	11,67	<b>3172579</b>	M09	<b>12714,00</b>
1964 x 600 x 1226	R410A	AWHP 11MR-CFU-C32 PLUS HYBRID	11.39	Monophasé	Fioul	A++ / A	11,39 / 4,54	2-75	10	7749806	11,67	<b>3172580</b>	M09	<b>14221,00</b>
1964 x 600 x 1226	R410A	AWHP 16MR-CFU-C32 PLUS HYBRID	14.65	Monophasé	Fioul	A+ / A	14,65 / 4,45	2-75	10	7749808	11,67	<b>3172582</b>	M09	<b>15391,00</b>
1964 x 600 x 1226	R410A	AWHP 11TR-CFU-C32 PLUS HYBRID	11.39	Triphasé	Fioul	A++ / A	11,39 / 4,54	2-75	10	7749807	11,67	<b>3172581</b>	M09	<b>14561,00</b>
1964 x 600 x 1226	R410A	AWHP 16TR-CFU-C32 PLUS HYBRID	14.65	Triphasé	Fioul	A+ / A	14,65 / 4,45	2-75	10	7749809	11,67	<b>3172583</b>	M09	<b>15848,00</b>



**POMPE À CHALEUR ALEZIO O HYBRID CFU - R410A : CHAUFFAGE APPOINT FIOUL BT - BALLON ECS INTÉGRÉ 180 L**

PAC air/eau Inverter, composée d'une unité extérieure et d'un module intérieur intégrant une chaudière fioul au sol Essencio Econox avec ballon ecs de 180 L intégré sous la chaudière.



Dimensions (H x l x P)	Fluide frigorigène	Modèle	Puissance chaud (kW)	13,778 mm	Appoint	Classe énergétique	COP / SCOP	Longueur liaisons mini/maxi (ml)	Longueur liaisons préchargée (ml)	Réf	Eco-part.	Code	CR	€ HT
1964 x 600 x 1075	R410A	AWHP 4,5MR-CFU22 HYBRID V200	4.6	Monophasé	Fioul	A++ / A	5,11 / 4,80	2-30	7	7749707	6,67	<b>3172561</b>	M09	<b>9719,00</b>
1964 x 600 x 1075	R410A	AWHP 6MR-CFU22 HYBRID V200	5.82	Monophasé	Fioul	A++ / A	4,22 / 4,48	2-40	10	7750258	11,67	<b>3172562</b>	M09	<b>10132,00</b>
1964 x 600 x 1075	R410A	AWHP 8MR-CFU22 HYBRID V200	7.9	Monophasé	Fioul	A++ / A	4,34 / 4,52	2-40	10	7749769	11,67	<b>3172563</b>	M09	<b>10890,00</b>
1964 x 600 x 1075	R410A	AWHP 11MR-CFU22 HYBRID V200	11.39	Monophasé	Fioul	A++ / A	4,65 / 4,54	2-75	10	7749770	11,67	<b>3172564</b>	M09	<b>12397,00</b>
1964 x 600 x 1075	R410A	AWHP 16MR-CFU22 HYBRID V200	14.65	Monophasé	Fioul	A+ / A	4,22 / 4,45	2-75	10	7749772	11,67	<b>3172566</b>	M09	<b>13567,00</b>
1964 x 600 x 1075	R410A	AWHP 11TR-CFU22 HYBRID V200	11.39	Triphasé	Fioul	A++ / A	4,65 / 4,54	2-75	10	7749771	11,67	<b>3172565</b>	M09	<b>12737,00</b>
1964 x 600 x 1075	R410A	AWHP 16TR-CFU22 HYBRID V200	14.64	Triphasé	Fioul	A+ / A	4,22 / 4,45	2-75	10	7749773	6,67	<b>3172567</b>	M09	<b>14024,00</b>
1964 x 600 x 1202	R410A	AWHP 8MR-CFU29 HYBRID V200	4.34	Monophasé	Fioul	A++ / A	4,34 / 4,52	2-40	10	7749774	11,67	<b>3172568</b>	M09	<b>11071,00</b>



**Vos produits essentiels**  
**100% dispo en stock ou remboursés à 100%\***

\* Règlement complet sur [tereva-direct.fr](http://tereva-direct.fr).

**FRISQUET BASSE TEMPÉRATURE**



**POMPE À CHALEUR TEAMAO R410**

La pompe à chaleur TEAMAO est prédisposée pour fonctionner avec un appoint gaz, fioul ou électrique. Elle optimise ensuite le couplage des énergies pour choisir la solution la plus économe.

Cette pompe à chaleur peut s'installer aussi bien dans une habitation neuve que dans l'existant.



Dimensions (H x l x P)	Fluide frigorigène	Modèle	Poids (kg)	Puissance chaud (kW)	Alimentation	Appoint	Classe énergétique	Réf	Eco-part.	Code	CR	€ HT
1049 x 550 x 481	R410A	TEAMAO 8	237	8.15	Monophasé	Electrique	A++	F7AB20080	6,67	<b>2844745</b>	P07	<b>5368,00</b>
1049 x 550 x 481	R410A	TEAMAO 10	237	9.9	Monophasé	Electrique	A++	F7AB20100	6,67	<b>2844746</b>	P07	<b>5653,00</b>
1049 x 550 x 481	R410A	TEAMAO 12	237	12	Monophasé	Electrique	A++	F7AB20120	6,67	<b>2844747</b>	P07	<b>6065,00</b>



**STIEBEL ELTRON BASSE TEMPÉRATURE**



**POMPE À CHALEUR MONOBLOC WPL E**

Classe énergétique indiquée pour un régime d'eau à 55°C



Dimensions (H x l x P)	Fluide frigorigène	Modèle	Poids (kg)	Puissance chaud (kW)	Alimentation	Appoint	Classe énergétique	Réf	Eco-part.	Code	CR	€ HT
1116 x 784 x 1182	R407C	WPL 13 E	205	8.09	Triphasé	Electrique	A++	227756	6,67	<b>1065009</b>	M13	<b>6964,00</b>
1116 x 784 x 1182	R407C	WPL 18 E	212	11.3	Triphasé	Electrique	A++	227757	6,67	<b>1065010</b>	M13	<b>7107,00</b>
1116 x 784 x 1182	R407C	WPL 23 E	211	15.73	Triphasé	Electrique	A+	227758	6,67	<b>1065011</b>	M13	<b>7400,00</b>



**BALLON TAMPON SBP**

Ballon tampon de 720 L avec isolation amovible

Dimensions H/Ø : 1890 / 910 mm

Classe énergétique : B

Hauteur (mm)	Modèle	Poids (kg)	Profondeur (mm)	Volume ECS (l)	Capacité (l)	Classe énergétique	Diamètre (mm)	Réf	Code	CR	€ HT
1535	SBP 200 E	58	630	200	207	B	630	185458	<b>788015Z</b>	M13	<b>663,00</b>
1710	SBP 400 E	81	750	400	415	B	750	220824	<b>788016K</b>	M13	<b>821,00</b>
1890	SBP 700 E	185	910	700	720	B	910	185459	<b>788017V</b>	M13	<b>1861,00</b>



**PRÉPARATEUR ECS SBB 301 WP**

Ballon stockage émaillé pour production ECS

Capacité du ballon : 301L

Dimensions (H x l x P) (mm)	Modèle	Poids (kg)	Puissance (kW)	Classe énergétique	Réf	Code	CR	€ HT
1710 x 700 x 700	SBB 301 WP	156	88	C	221360	<b>1065019</b>	M13	<b>2137,00</b>



**BALLON ECS SOLAIRE DE 400 L SBB 401 WP**

Préparateur d'eau chaude sanitaire de 400 L pour les PAC des séries WPL/WPF avec raccordement à un ensemble de panneaux solaires.

Dimensions (H x l x P) (mm)	Installation	Modèle	Poids (kg)	Puissance (kW)	Classe énergétique	Réf	Code	CR	€ HT
1880 x 750 x 750	Stable - Sur socle	SBB 401 WP SOL	219	100	C	221362	<b>1061733</b>	M13	<b>2774,00</b>



**STIEBEL ELTRON**  
La chaleur sans bruit?

**TUYAU ANTI-VIBRATOIRE**



Modèle	Applications	Réf	Code	CR	€ HT
SD 25-1	Pour WPF	74415	<b>7880140</b>	M13	<b>98,00</b>
SD 32-1	Pour WPF	74414	<b>788013D</b>	M13	<b>116,00</b>

**STIEBEL ELTRON**  
La chaleur sans bruit?

**PLAQUE MURALE PL-R15**



Réf	Code	CR	€ HT
3478	<b>788009L</b>	M13	<b>265,00</b>

**STIEBEL ELTRON**  
La chaleur sans bruit?

**COMMANDE À DISTANCE FE7  
AVEC SONDE D'AMBIANCE**

Commande à distance avec sonde d'ambiance  
Dimensions (Hxl x P mm) : 80 x 80 x 30



Dimensions (mm)	Modèle	type	Applications	Coloris	Réf	Eco-part.	Code	CR	€ HT
80 x 80 x 30	FE7	2 circuits	Pour pompe à chaleur	Blanc	185579	0,12	<b>788024U</b>	M13	<b>102,00</b>

**STIEBEL ELTRON**  
La chaleur sans bruit?

**SONDE DE TEMPÉRATURE ECS TF6A**



Modèle	Applications	Réf	Code	CR	€ HT
Filaire	Sonde de température ECS	165342	<b>788026Q</b>	M13	<b>42,00</b>

**STIEBEL ELTRON**  
La chaleur sans bruit?

**SONDE DE TEMPÉRATURE AVF6**



Dimensions (mm)	Modèle	Applications	Réf	Code	CR	€ HT
10000	Filaire	Sonde de température ECS	165341	<b>788025F</b>	M13	<b>37,00</b>

**STIEBEL ELTRON MOYENNE TEMPÉRATURE**

**STIEBEL ELTRON**  
La chaleur sans bruit?

**POMPE À CHALEUR AIR/EAU - MONOBLOC - HPA-O PLUS COMPACT D SET S - R410A : BALLON ECS INTÉGRÉ 200 L**

Pompe à chaleur air/eau - Chauffage + ECS  
Faible encombrement

La pompe à chaleur air-eau HPA-O CS Plus dotée de la technique inverter est proposée exclusivement en sets parfaitement compatibles. Le set HPA-O CS Plus compact D Set S se compose de la pompe à chaleur HPA-O CS Plus et de la tour hydraulique HSBC 200 S.

Les unités intérieures intègrent une grande partie de l'équipement nécessaire.  
Une installation encore plus rapide et plus propre est ainsi possible.  
Un ballon tampon de 100 l est intégré, si le débit minimal ne pouvait être garanti



Dimensions (H x l x P)	Fluide frigorigène	Modèle	Poids (kg)	Puissance chaud (kW)	Alimentation	Classe énergétique	COP / SCOP	Réf	Eco-part.	Code	CR	€ HT
812 x 1152 x 524	R410A	HPA-O 8 CS Plus compact D	91	5.3	Monophasé	A++	3.80 / -	238999	6,67	<b>2145367</b>	P34	<b>9085,00</b>
812 x 1152 x 524	R410A	HPA-O 6 CS Plus compact D	91	5.3	Monophasé	A++	3.80 / -	238998	6,67	<b>2145366</b>	P34	<b>8707,00</b>
812 x 1152 x 524	R410A	HPA-O 4 CS Plus compact D	62	2.58	Monophasé	A++	3.64 / -	238997	6,67	<b>2145365</b>	P34	<b>7895,00</b>
812 x 1152 x 524	R410A	HPA-O 3 CS Plus compact D	62	2.08	Monophasé	A++	3.70 / -	238996	6,67	<b>2145364</b>	P34	<b>7517,00</b>

**STIEBEL ELTRON**  
La chaleur sans bruit?

**POMPE À CHALEUR AIR/EAU - MONOBLOC - HPA-O PLUS COMPACT SET S - R410A : CHAUFFAGE ET BALLON ECS INTÉGRÉ 200 L**

Pompe à chaleur air/eau  
Pompe à chaleur air-eau Chauffage + ECS  
Faible encombrement

La pompe à chaleur air-eau HPA-O CS Plus dotée de la technique inverter est proposée exclusivement en kits parfaitement accordés. Le set HPA-O CS Plus compact S et S se compose de la pompe à chaleur HPA-O CS

Plus avec ballon et module hydraulique HSBB 200 S classic.  
Les unités intérieures intègrent une grande partie de l'équipement nécessaire.  
Une installation encore plus rapide et plus propre est ainsi possible.



Dimensions (H x l x P)	Fluide frigorigène	Modèle	Poids (kg)	Puissance chaud (kW)	Alimentation	Classe énergétique	COP / SCOP	Réf	Eco-part.	Code	CR	€ HT
812 x 1152 x 524	R410A	HPA-O 8 CS Plus compact set S	91	5.3	Monophasé	A+ / A	3.80 / -	238995	6,67	<b>2145363</b>	P34	<b>8328,00</b>
812 x 1152 x 524	R410A	HPA-O 6 CS Plus compact set S	91	5.3	Monophasé	A+ / A	3.80 / -	238994	6,67	<b>2145362</b>	P34	<b>8003,00</b>
812 x 1152 x 524	R410A	HPA-O 4 CS Plus compact set S	62	2.58	Monophasé	A+ / A	3.64 / -	238993	6,67	<b>2145361</b>	P34	<b>7138,00</b>
812 x 1152 x 524	R410A	HPA-O 3 CS Plus compact set S	62	2.08	Monophasé	A+ / A	3.70 / -	238992	6,67	<b>2145360</b>	P34	<b>6922,00</b>



**STIEBEL ELTRON**  
La chaleur sans bruit

**POMPE À CHALEUR AIR/EAU - MONOBLOC - HPA-O PLUS FLEX SET S - R410A : CHAUFFAGE SEUL**

Pompe à chaleur air/eau - Chauffage seul

La pompe à chaleur air-eau HPA-O CS Plus dotée de la technique inverter est proposée exclusivement en sets parfaitement accordés. Le set HPA-O CS Plus flex Set S se compose de la pompe à chaleur HPA-O CS Plus et du module hydraulique HMS Trend avec kit de raccordement AS-HM Trend.

Les unités intérieures intègrent une grande partie de l'équipement nécessaire.

Une installation encore plus rapide et plus propre est ainsi possible.



Dimensions (H x l x P)	Fluide frigorigène	Modèle	Poids (kg)	Puissance chaud (kW)	Alimentation	Classe énergétique	COP / SCOP	Réf	Eco-part.	Code	CR	€ HT
812 x 1152 x 524	R410A	HPA-O 8 CS Plus flex set S	91	5.3	Monophasé	A++	3.80 / -	238991	6,67	<b>2145359</b>	P34	<b>7787,00</b>
812 x 1152 x 524	R410A	HPA-O 6 CS Plus flex set S	91	5.3	Monophasé	A++	3.90 / -	238990	6,67	<b>2145358</b>	P34	<b>7462,00</b>
812 x 1152 x 524	R410A	HPA-O 4 CS Plus flex set S	62	2.58	Monophasé	A++	3.64 / -	238989	6,67	<b>2145357</b>	P34	<b>6489,00</b>
812 x 1152 x 524	R410A	HPA-O 3 CS Plus flex set S	62	2.08	Monophasé	A++	3.70 / -	238988	6,67	<b>2145356</b>	P34	<b>6273,00</b>

**STIEBEL ELTRON**  
La chaleur sans bruit

**POMPE À CHALEUR - MONOBLOC - HPA-O C(S) PREMIUM - R410A : CHAUFFAGE SEUL**

La gamme HPA-O Premium garantit le chauffage à la juste température.

Sa température de départ élevée (65°C) est idéale pour remplacer une chaudière fioul ou gaz et permet un meilleur confort.

Très faible niveau sonore : pression acoustique de seulement 28-32 dB(A) à 5 m.

Technologie monobloc à modulation de puissance : le compresseur s'adapte aux besoins.

Chauffage et refroidissement

Dégivrage par inversion de cycle

Résistance de secours intégrée

Pilotage par régulation de type WPM (liaison bus)

Utilisable entre -20°C et +40°C de température extérieure

Fluide frigorigène R410A



Adaptées pour les rénovations

Dimensions (H x l x P)	Fluide frigorigène	Modèle	Poids (kg)	Puissance chaud (kW)	Alimentation	Classe énergétique	COP / SCOP	Réf	Eco-part.	Code	CR	€ HT
1045 x 1490 x 593	R410A	HPA-O 13 C Premium	175	8.33	Triphasé	A++	4.14 / -	238983	6,67	<b>2145355</b>	P34	<b>9950,00</b>
1045 x 1490 x 593	R410A	HPA-O 13 CS Premium	175	8.33	Monophasé	A++	4.14 / -	238981	6,67	<b>2145353</b>	P34	<b>9990,00</b>
1045 x 1490 x 593	R410A	HPA-O 10 C Premium	175	8.33	Triphasé	A++	4.14 / -	238979	6,67	<b>2145351</b>	P34	<b>9193,00</b>
1045 x 1490 x 593	R410A	HPA-O 7 CS Premium	160	4.23	Monophasé	A++	3.88 / -	238977	6,67	<b>2145349</b>	P34	<b>8379,00</b>

**STIEBEL ELTRON**  
La chaleur sans bruit

**POMPE À CHALEUR - MONOBLOC - HPA-O (S) PREMIUM - R410A : CHAUFFAGE SEUL**

La gamme HPA-O Premium garantit le chauffage et l'eau chaude sanitaire à la juste température. Sa température de départ élevée (65°C) est idéale pour remplacer une chaudière fioul ou gaz et permet un meilleur confort.

Très faible niveau sonore : pression acoustique de seulement 28-32 dB(A) à 5 m.

Technologie monobloc à modulation de puissance : le compresseur s'adapte aux besoins.

Chauffage et production ECS

Dégivrage par inversion de cycle

Résistance de secours intégrée

Pilotage par régulation de type WPM (liaison bus)

Utilisable entre -20°C et +40°C de température extérieure

Fluide frigorigène R410A



Adaptées pour les rénovations

Dimensions (H x l x P)	Fluide frigorigène	Modèle	Poids (kg)	Puissance chaud (kW)	Alimentation	Classe énergétique	COP / SCOP	Réf	Eco-part.	Code	CR	€ HT
1045 x 1490 x 593	R410A	HPA-O 13 Premium	175	8.33	Triphasé	A++	4.14 / -	238982	6,67	<b>2145354</b>	P34	<b>9800,00</b>
1045 x 1490 x 593	R410A	HPA-O 13 S Premium	175	8.33	Monophasé	A++	4.14 / -	238980	6,67	<b>2145352</b>	P34	<b>9900,00</b>
1045 x 1490 x 593	R410A	HPA-O 10 Premium	175	8.33	Triphasé	A++	4.14 / -	238978	6,67	<b>2145350</b>	P34	<b>9085,00</b>
1045 x 1490 x 593	R410A	HPA-O 7 S Premium	160	4.23	Monophasé	A++	3.88 / -	238976	6,67	<b>2145348</b>	P34	<b>8269,00</b>

**STIEBEL ELTRON**  
La chaleur sans bruit

**CONSOLE MURALE WK 1.1**

Console en acier galvanisé pour fixation murale avec plots antivibratoires.

Modèle	Applications	Réf	Code	CR	€ HT
WK 1.1	Pour pompe à chaleur	238686	<b>2229278</b>	P34	<b>127,00</b>



**STIEBEL ELTRON**  
La chaleur sans bruit

**SUPPORT SK2 - LAQUÉ BLANC**

Console-socle thermolaquée en blanc

Pour le montage sur semelle filante

Avec vis pour la fixation de la pompe à chaleur sur la console

Modèle	Réf	Code	CR	€ HT
SK2	236693	<b>2145315</b>	P34	<b>113,00</b>



DE DIETRICH PAC EAU / EAU



POMPE À CHALEUR SOL/EAU GSHP : CHAUFFAGE



Dimensions (H x l x P)	Fluide frigorigène	Modèle	Poids (kg)	Puissance chaud (kW)	Alimentation	Appoint	Classe énergétique	Réf	Eco-part.	Code	CR	€ HT
863 x 600 x 785	R410A	GSHP 9 MR-E	143	12.95	Monophasé	Electrique	A++	7600538	6,67	<b>1381509</b>	M09	<b>8773,00</b>
863 x 600 x 785	R410A	GSHP 12 TR-E	143	16.58	Monophasé	Electrique	A++	7612330	6,67	<b>1381511</b>	M09	<b>9472,00</b>
863 x 600 x 785	R410A	GSHP 12 MR-E	143	16.58	Triphasé	Electrique	A++	7612245	6,67	<b>1381512</b>	M09	<b>9472,00</b>



POMPE À CHALEUR SOL/EAU GSHP : ECS 200 L JUXTAPOSÉ



Dimensions (H x l x P)	Fluide frigorigène	Modèle	Puissance chaud (kW)	Alimentation	Appoint	Classe énergétique	Réf	Eco-part.	Code	CR	€ HT
1200 x 1200 x 785	R410A	GSHP 5 MR/B200GHL	7.42	Monophasé	Electrique	A++ / A	7638340	6,67	<b>1381529</b>	M09	<b>10303,00</b>
1200 x 1200 x 785	R410A	GSHP 5 TR/B200GHL	7.42	Triphasé	Electrique	A++ / A	7638342	6,67	<b>1381531</b>	M09	<b>10303,00</b>
1200 x 1200 x 785	R410A	GSHP 9 MR/B200GHL	12.95	Monophasé	Electrique	A++ / A	7638345	6,67	<b>1381533</b>	M09	<b>11124,00</b>
1200 x 1200 x 785	R410A	GSHP 9 TR/B200GHL	12.95	Triphasé	Electrique	A++ / A	7638347	6,67	<b>1381535</b>	M09	<b>11124,00</b>
1200 x 1200 x 785	R410A	GSHP 12 MR/B200GHL	16.58	Monophasé	Electrique	A++ / A	7638349	6,67	<b>1381537</b>	M09	<b>11823,00</b>
1200 x 1200 x 785	R410A	GSHP 12 TR/B200GHL	16.58	Triphasé	Electrique	A++ / A	7638351	6,67	<b>1381539</b>	M09	<b>11823,00</b>
1200 x 1200 x 785	R410A	GSHP 15 TR/B200GHL	22.27	Triphasé	Electrique	A++ / A	7638353	6,67	<b>1381541</b>	M09	<b>12525,00</b>



POMPE À CHALEUR SOL/EAU GSHP : ECS 200 L SUPERPOSÉ



Dimensions (H x l x P)	Fluide frigorigène	Modèle	Puissance chaud (kW)	Alimentation	Appoint	Classe énergétique	Réf	Eco-part.	Code	CR	€ HT
1990 x 600 x 785	R410A	GSHP 5 MR/V200GHL	7.42	Monophasé	Electrique	A++ / A	7638341	6,67	<b>1381530</b>	M09	<b>10176,00</b>
1990 x 600 x 785	R410A	GSHP 5 TR/V200GHL	7.42	Triphasé	Electrique	A++ / A	7638344	6,67	<b>1381532</b>	M09	<b>10176,00</b>
1990 x 600 x 785	R410A	GSHP 9 MR/V200GHL	12.95	Monophasé	Electrique	A++ / A	7638346	6,67	<b>1381534</b>	M09	<b>10997,00</b>
1990 x 600 x 785	R410A	GSHP 9 TR/V200GHL	12.95	Triphasé	Electrique	A++ / A	7638348	6,67	<b>1381536</b>	M09	<b>10997,00</b>
1990 x 600 x 785	R410A	GSHP 12 MR/V200GHL	16.58	Monophasé	Electrique	A++ / A	7638350	6,67	<b>1381538</b>	M09	<b>11696,00</b>
1990 x 600 x 785	R410A	GSHP 12 TR/V200GHL	16.58	Triphasé	Electrique	A++ / A	7638352	6,67	<b>1381540</b>	M09	<b>11696,00</b>
1990 x 600 x 785	R410A	GSHP 15 TR/V200GHL	22.27	Triphasé	Electrique	A++ / A	7638354	6,67	<b>1381542</b>	M09	<b>12398,00</b>



POMPE À CHALEUR SOL/EAU GSHP : ECS SOLAIRE 200 L JUXTAPOSÉ



Dimensions (H x l x P)	Fluide frigorigène	Modèle	Puissance chaud (kW)	Alimentation	Appoint	Classe énergétique	Réf	Eco-part.	Code	CR	€ HT
1200 x 1200 x 785	R410A	GSHP 5 MR/B200GSHL	7.42	Monophasé	Electrique	A++ / A	7638362	6,67	<b>1381544</b>	M09	<b>10584,00</b>
1200 x 1200 x 785	R410A	GSHP 5 TR/B200GSHL	7.42	Triphasé	Electrique	A++ / A	7638364	6,67	<b>1381546</b>	M09	<b>10584,00</b>
1200 x 1200 x 785	R410A	GSHP 9 MR/B200GSHL	12.95	Monophasé	Electrique	A++ / A	7638366	6,67	<b>1381548</b>	M09	<b>11405,00</b>
1200 x 1200 x 785	R410A	GSHP 9 TR/B200GSHL	12.95	Triphasé	Electrique	A++ / A	7638369	6,67	<b>1381550</b>	M09	<b>11405,00</b>
1200 x 1200 x 785	R410A	GSHP 12 MR/B200GSHL	16.58	Monophasé	Electrique	A++ / A	7638371	6,67	<b>1381552</b>	M09	<b>12104,00</b>
1200 x 1200 x 785	R410A	GSHP 12 TR/B200GSHL	16.58	Triphasé	Electrique	A++ / A	7638374	6,67	<b>1381554</b>	M09	<b>12104,00</b>
1200 x 1200 x 785	R410A	GSHP 15 TR/B200GSHL	22.27	Triphasé	Electrique	A++ / A	7638376	6,67	<b>1381556</b>	M09	<b>12806,00</b>



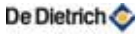

**POMPE À CHALEUR SOL/EAU GSHP : ECS SOLAIRE 200 L SUPERPOSÉ**



Dimensions (H x l x P)	Fluide frigorigène	Modèle	Puissance chaud (kW)	Alimentation	Appoint	Classe énergétique	Réf	Eco-part.	Code	CR	€ HT
1990 x 600 x 785	R410A	GSHP 5 MR/V200GSHL	7.42	Monophasé	Electrique	A++ / A	7638363	6,67	<b>1381545</b>	M09	<b>10457,00</b>
1990 x 600 x 785	R410A	GSHP 5 TR/V200GSHL	7.42	Triphasé	Electrique	A++ / A	7638365	6,67	<b>1381547</b>	M09	<b>10457,00</b>
1990 x 600 x 785	R410A	GSHP 9 MR/V200GSHL	12.95	Monophasé	Electrique	A++ / A	7638367	6,67	<b>1381549</b>	M09	<b>11278,00</b>
1990 x 600 x 785	R410A	GSHP 9 TR/V200GSHL	12.95	Triphasé	Electrique	A++ / A	7638370	6,67	<b>1381551</b>	M09	<b>11278,00</b>
1990 x 600 x 785	R410A	GSHP 12 MR/V200GSHL	16.58	Monophasé	Electrique	A++ / A	7638372	6,67	<b>1381553</b>	M09	<b>11977,00</b>
1990 x 600 x 785	R410A	GSHP 12 TR/V200GSHL	16.58	Triphasé	Electrique	A++ / A	7638375	6,67	<b>1381555</b>	M09	<b>11977,00</b>
1990 x 600 x 785	R410A	GSHP 15 TR/V200GSHL	22.27	Triphasé	Electrique	A++ / A	7638377	6,67	<b>1381557</b>	M09	<b>12679,00</b>



Chaudière

Pompe à chaleur

Biomasse

Solaire

**STIEBEL ELTRON PAC EAU / EAU**



**ENSEMBLE MODULAIRE WPF-SET**

Classe énergétique indiquée pour un régime d'eau à 55°C



Dimensions (H x l x P)	Fluide frigorigène	Modèle	Poids (kg)	Puissance chaud (kW)	Alimentation	Classe énergétique	Réf	Eco-part.	Code	CR	€ HT
960 x 1240 x 680	R410A	WPF 32 SET	250	33.98	Triphasé	A+	220897	6,67	<b>2043207</b>	M13	<b>20595,00</b>
960 x 1240 x 680	R410A	WPF 29 SET	245	29.94	Triphasé	A+	220896	6,67	<b>2043206</b>	M13	<b>17465,00</b>
960 x 1240 x 680	R410A	WPF 26 SET	240	25.96	Triphasé	A++	182139	6,67	<b>2043203</b>	M13	<b>16423,00</b>



**POMPE À CHALEUR MONOBLOC MODULABLE WPF-M**

Classe énergétique indiquée pour un régime d'eau à 55°C



Dimensions (H x l x P)	Fluide frigorigène	Modèle	Poids (kg)	Puissance chaud (kW)	Alimentation	Classe énergétique	Réf	Eco-part.	Code	CR	€ HT
960 x 510 x 680	R410A	WPF 16 M	125	16.99	Triphasé	A++	220894	6,67	<b>931490Y</b>	M13	<b>10382,00</b>



**BALLON TAMPON SBP**

Ballon tampon de 720 L avec isolation amovible

Dimensions H/Ø : 1890 / 910 mm

Classe énergétique : B

Hauteur (mm)	Modèle	Poids (kg)	Profondeur (mm)	Volume ECS (l)	Capacité (l)	Classe énergétique	Diamètre (mm)	Réf	Code	CR	€ HT
1535	SBP 200 E	58	630	200	207	B	630	185458	<b>788015Z</b>	M13	<b>663,00</b>
1710	SBP 400 E	81	750	400	415	B	750	220824	<b>788016K</b>	M13	<b>821,00</b>
1890	SBP 700 E	185	910	700	720	B	910	185459	<b>788017V</b>	M13	<b>1861,00</b>



**BALLON TAMPON 700 L SBP700 SOL**

Ballon tampon de 700 L avec isolation et échangeur de 2 m<sup>2</sup>.

Peut être utilisé en mode rafraîchissement.

Hauteur (mm)	Modèle	Poids (kg)	Profondeur (mm)	Volume ECS (l)	Capacité (l)	Classe énergétique	Diamètre (mm)	Réf	Code	CR	€ HT
1890	SBP700 SOL	216	910	703	720	B	910	185460	<b>9314040</b>	M13	<b>2266,00</b>



**STIEBEL ELTRON**

La chaleur sans bruit®

**KIT RACCORDEMENT SBP100**

Kit de raccordement hydraulique WPKI-V pour ballon SBP100 (circuit PAC)



Modèle	Applications	Réf	Code	CR	€ HT
WPKI-V	Pour ballon SBP 100	74347	<b>931461R</b>	M13	<b>289,00</b>

**STIEBEL ELTRON**

La chaleur sans bruit®

**RÉSISTANCE**

Corps de chauffe pour ballon tampon SBP 100.  
Puissances 2/4/6 kW.



Modèle	Applications	Réf	Eco-part.	Code	CR	€ HT
		74252	0,25	<b>931460G</b>	M13	<b>294,00</b>

**STIEBEL ELTRON**

La chaleur sans bruit®

**TUYAU ANTI-VIBRATOIRE**



Modèle	Applications	Réf	Code	CR	€ HT
SD 25-1	Pour WPF	74415	<b>7880140</b>	M13	<b>98,00</b>

**CLICK & COLLECT**

**10 min chrono**

**SEULEMENT CHEZ TÉREVA !**

**VOTRE COMMANDE EST PRÊTE EN 10 MIN, PAS UNE DE PLUS !**



BALLON TAMPON



BALLON TAMPON 100 L RÉVERSIBLE

Hauteur (mm)	Modèle	Poids (kg)	Profondeur (mm)	Capacité (l)	Classe énergétique	Diamètre (mm)	Réf	Code	CR	€ HT
990	Volano termico PDC 100	23	461	100	C	461	3001162311001	<b>1066497</b>	P73	<b>511,64</b>



BALLON TAMPON CHAUFFAGE PUFFER

Fibre Polyester avec un bas coefficient de conductibilité thermique.PVC couleur grise. Fourni avec capot supérieur en PVC noir. Matière : acier au carbone brut. Classement au feu B-s2d0, selon Euroclasse EN13501.

Modèle HE : Isolation en polyuréthane expansé rigide  
Autres modèles : jaquette souple en polyester souple

Hauteur (mm)	Modèle	Profondeur (mm)	Capacité (l)	Classe énergétique	Diamètre (mm)	Réf	Code	CR	€ HT
1299	PUFFER VB HE VT 200	550	200	B	550	3251162312501	<b>2034264</b>	P73	<b>610,25</b>
1340	PUFFER VB HE VT 300	650	300	C	650	3251162312502	<b>2034265</b>	P73	<b>665,70</b>
1620	PUFFER VB HE VT 500	750	500	C	750	3251162312503	<b>2034266</b>	P73	<b>823,82</b>
1870	PUFFER VB HE VT 600	750	600	C	750	3251162312504	<b>2034267</b>	P73	<b>917,62</b>
1658	PUFFER VC VT 750	1010	750	C	1010	3251162282804	<b>2034268</b>	P73	<b>976,42</b>
1840	PUFFER VC VT 800	1010	800	C	1010	3251162282805	<b>2034269</b>	P73	<b>1044,99</b>
2130	PUFFER VC VT 1000	1010	1000	C	1010	3251162282806	<b>2034270</b>	P73	<b>1154,45</b>
2250	PUFFER VC VT 1500	1210	1500	C	1210	3251162282807	<b>2034271</b>	P73	<b>1802,05</b>
2320	PUFFER VC VT 2000	1360	2000	C	1360	3251162282808	<b>2034272</b>	P73	<b>2231,41</b>



RÉSISTANCE ÉLECTRIQUE MONOPHASÉE

Résistance électrique pour ballon ECS

Réf	Code	CR	€ HT
52400000000051	<b>1095710</b>	P73	<b>232,23</b>

ACCESSOIRES



SONDE DE TEMPÉRATURE EXTÉRIEURE FILAIRE

Sonde extérieure filaire pour anticiper les remontées en température en fonction de la température extérieure.  
Dimensions : H 78 x L 92 x P 42 mm.



Modèle	Réf	Code	CR	€ HT
Sonde extérieure	6300001	<b>425984A</b>	E37	<b>107,00</b>



KIT DE JUXTAPOSITION

Kit de juxtaposition pour installation Alfea Hybrid Duo Fioul A.I.

Modèle	Applications	Réf	Code	CR	€ HT
Alfea Hybrid duo fioul A.I.	Pour installation	074096	<b>2804957</b>	M16	<b>502,00</b>



BOUTON DE RÉARMEMENT

Bouton de réarmement brûleur déporté hybride fioul

Modèle	Applications	Réf	Code	CR	€ HT
HYBRID FIOUL	Brûleur déporté	074097	<b>2804958</b>	M16	<b>156,00</b>



KIT 2 ZONES HYBRID FIOUL

Kit 2 zones hybrid fioul

Modèle	Applications	Circuit	Réf	Eco-part.	Code	CR	€ HT
HYBRID FIOUL	Chaudière	2 zones	074098	0,12	<b>2804959</b>	M16	<b>972,00</b>



KIT RAFFRAÎCHISSEMENT HYBRID FIOUL

Kit pour fonctionnement en mode froid de l'hybride fioul

Modèle	Applications	Réf	Eco-part.	Code	CR	€ HT
HYBRID FIOUL	Fonctionnement en mode froid	074099	0,12	<b>2804960</b>	M16	<b>54,00</b>



KIT INSTALLATION HYBRID FIOUL

Kit d'aide au montage de l'hybride fioul pour une installation en superposée

Modèle	Applications	Réf	Code	CR	€ HT
HYBRID FIOUL	Pour installation superposée	074103	<b>2804961</b>	M16	<b>129,00</b>



KIT D'EXTENSION RÉGULATION  
( POUR 2ÈME ZONE ÉLECTRIQUE SEULEMENT )



Modèle	Applications	Circuit	Réf	Eco-part.	Code	CR	€ HT
ALFEA EXTENSA	Pompe à chaleur	2 zones	075311	0,02	<b>1152254</b>	M16	<b>144,00</b>



# Biomasse

Poêle à granulés.....	309
Poêle à bois.....	312
Chaudière bois bûche.....	312
Accessoires.....	313



Consultez votre Agence ou  
[tereva-direct.fr](http://tereva-direct.fr) pour connaître la  
disponibilité des produits  
ou vos prix nets\*

\*ouverture de compte obligatoire

EDILKAMIN



POËLE À GRANULÉS SLIDE ACIER

Top coulissant pour le chargement des granulés en marbre, rose du Portugal, blanc de Carrare, Botticino vieilli, pierre ollaire or Acier noir



Puissance (kW)	Capacité réservoir (l)	Coloris	Diamètre entrée d'air (mm)	Diamètre sortie fumées (mm)	Réf	Code	CR	€ HT
4.9	20	Marbre Botticino	40	80	803930	1542988	P35	1690,00
4.9	20	Pierre ollaire	40	80	803680	1542986	P35	1690,00



POËLE À GRANULÉ KLIK

Poêle à granulés avec structure et foyer en fonte - Système Leonardo "Gestion automatique de la combustion du granulé" - Sortie des fumées à l'arrière Ø 8 cm, mâle - Radiocommande optional - Programmation horaire hebdomadaire avec radiocommande



Puissance (kW)	Capacité réservoir (l)	Coloris	Diamètre sortie fumées (mm)	Réf	Code	CR	€ HT
8	17	Blanc	80	807160	2277702	P35	1995,00
8	17	Gris foncé	80	807170	2277703	P35	1995,00



POËLE À GRANULÉS MYA AIR TIGHT

Poêle à granulés adapté pour les maisons passives modernes - Foyer en fonte - Sortie des fumées Ø 8 cm par l'arrière, mâle - Programmation journalière/hebdomadaire - Fonction NIGHT /RELAX (ventilation air chaud désactivable) - Système Leonardo "Gestion automatique de la combustion du granulé" - Radiocommande incluse



Puissance (kW)	Capacité réservoir (l)	Coloris	Diamètre entrée d'air (mm)	Diamètre sortie fumées (mm)	Réf	Code	CR	€ HT
6.3	18	Verre Blanc	130	80	807060	2277696	P35	2780,00
6.3	18	Gris foncé	130	80	807080	2277698	P35	2680,00



POËLE À GRANULÉS DANIA AIR TIGHT C

Adapté pour les maisons passives  
Foyer en fonte  
Sortie des fumées coaxial Ø 8/13 cm vers le haut, femelle



Puissance (kW)	Capacité réservoir (l)	Coloris	Diamètre entrée d'air (mm)	Diamètre sortie fumées (mm)	Réf	Code	CR	€ HT
6	15	Blanc	80	130	810560	3354957	P35	3005,00
6	15	Gris	80	130	810550	3354956	P35	2900,00
6	15	Noir	80	130	810570	3354958	P35	3005,00



POËLE À GRANULÉS SALLY ACIER

Poêle à granulés avec façade ronde et vitre courbe avec revêtement en acier gris foncé avec inserts et top en céramique blanc crème, bordeaux, gris - Système Leonardo "Gestion automatique de la combustion du granulé" - Radiocommande incluse



Puissance (kW)	Capacité réservoir (l)	Coloris	Diamètre sortie fumées (mm)	Réf	Code	CR	€ HT
12	25	Gris	80	784550	2277666	P35	2700,00
12	25	Blanc crème	80	784560	2277667	P35	2700,00
12	25	Bordeaux	80	784570	2277668	P35	2700,00



POËLE À GRANULÉS SALLY PLUS ACIER

Poêle à granulés avec façade ronde et vitre courbe avec revêtement en acier gris foncé avec inserts et top en céramique blanc crème, bordeaux, gris - Version canalisée pour distribution de l'air chaud produit dans 1 pièce adjacente ou distante - Système Leonardo "Gestion automatique de la combustion du granulé" - Radiocommande incluse



Puissance (kW)	Capacité réservoir (l)	Coloris	Diamètre sortie fumées (mm)	Réf	Code	CR	€ HT
12	25	Gris	80	784580	2277669	P35	2860,00
12	25	Blanc crème	80	784590	2277670	P35	2860,00
12	25	Bordeaux	80	784600	2277671	P35	2860,00



POËLE À GRANULÉS SALLY CÉRAMIQUE

Poêle à granulés avec façade ronde et vitre courbe avec revêtement, profils, inserts et top en céramique blanc crème, bordeaux et parchemin - Système Leonardo "Gestion automatique de la combustion du granulé" - Radiocommande incluse



Puissance (kW)	Capacité réservoir (l)	Coloris	Diamètre sortie fumées (mm)	Réf	Code	CR	€ HT
12	25	Bordeaux	80	783310	2277660	P35	2820,00
12	25	Parchemin	80	783320	2277661	P35	2820,00
12	25	Blanc crème	80	783330	2277662	P35	2820,00



POËLE À GRANULÉS BILD

Poêle à granulés compact, 30 cm de profondeur - Foyer en fonte avec façade en vitre avec inserts - Système Leonardo "Gestion automatique de la combustion du granulé" - Sorties des fumées Ø 8 cm vers le haut, femelle à l'arrière, mâle (Kit en option) - Programmation horaire hebdomadaire - 1 sortie d'air chaud canalisable, postérieur Ø 8 cm - 2 ventilateurs indépendants - Radiocommande incluse



Puissance (kW)	Capacité réservoir (l)	Coloris	Diamètre sortie fumées (mm)	Réf	Code	CR	€ HT
9.1	22	Acier Verre Noir	80	807180	2277704	P35	2995,00
9.1	22	Blanc Opaque	80	807190	2277705	P35	3100,00
9.1	22	Noir Opaque	80	807200	2277706	P35	3100,00
9.1	22	Pierre ollaire	80	807210	2277707	P35	3255,00



### POËLE À GRANULÉS BILD AIR TIGHT C

Poêle à granulés compact, 30 cm de profondeur adapté pour les maisons passives - Foyer en fonte - Sortie des fumées coaxial vers le haut, femelle - Programmation journalière/hebdomadaire - Fonction NIGHT et RELAX (ventilation air chaud) - 1 sortie d'air chaud canalisable à l'arrière - 2 ventilateurs gérables individuellement - Système Leonardo "Gestion automatique de la combustion du granulé" - Radiocommande incluse



Puissance (kW)	Capacité réservoir (l)	Coloris	Diamètre entrée d'air (mm)	Diamètre sortie fumées (mm)	Réf	Code	CR	€ HT
9	22	Verre Noir	130	80	807220	<b>2277708</b>	P35	<b>3700,00</b>
9	22	Blanc Opaque	130	80	807230	<b>2277709</b>	P35	<b>3805,00</b>
9	22	Noir Opaque	130	80	807240	<b>2277710</b>	P35	<b>3805,00</b>
9	22	Pierre ollaire	130	80	807250	<b>2277711</b>	P35	<b>3960,00</b>



### POËLE LOGO

Structure et grille frontale en fonte, côtés en céramique en 3 couleurs : blanc crème, bordeaux, grise. - Système Leonardo "Gestion automatique de la combustion du pellet" - Télécommande



Puissance (kW)	Capacité réservoir (l)	Coloris	Diamètre entrée d'air (mm)	Diamètre sortie fumées (mm)	Réf	Code	CR	€ HT
9.1	20	Blanc crème	40	80	678850	<b>1176036</b>	P35	<b>2940,00</b>
9.1	20	Bordeaux	40	80	678860	<b>1176037</b>	P35	<b>2940,00</b>



### POËLE À GRANULÉS CHERIE UP ACIER

Poêle à granulés canalisable - Structure et foyer en fonte - Sortie des fumées par l'arrière Ø 8 cm - Radiocommande incluse - Système Leonardo "Gestion automatique de la combustion du granulé"



Puissance (kW)	Capacité réservoir (l)	Coloris	Diamètre entrée d'air (mm)	Diamètre sortie fumées (mm)	Réf	Code	CR	€ HT
11.2	26	Bordeaux	80	80	806190	<b>2277694</b>	P35	<b>3380,00</b>
11.2	26	Blanc Opaque	80	80	805770	<b>2277693</b>	P35	<b>3380,00</b>
11.2	26	Bronze	80	80	805760	<b>2277692</b>	P35	<b>3380,00</b>
11.2	26	Gris foncé	80	80	805750	<b>2277691</b>	P35	<b>3380,00</b>



### POËLE À GRANULÉS CHERIE UP CÉRAMIQUE

Poêle à granulés canalisable - Structure et foyer en fonte - Sortie des fumées par l'arrière Ø 8 cm - Radiocommande incluse - Système Leonardo "Gestion automatique de la combustion du granulé"



Puissance (kW)	Capacité réservoir (l)	Coloris	Diamètre entrée d'air (mm)	Diamètre sortie fumées (mm)	Réf	Code	CR	€ HT
11.2	26	Blanc crème	40	80	805640	<b>2277684</b>	P35	<b>3620,00</b>
11.2	26	Bordeaux	40	80	805650	<b>2277685</b>	P35	<b>3620,00</b>
11.2	26	Gris	40	80	805660	<b>2277686</b>	P35	<b>3620,00</b>
11.2	26	Poivre et Sel	40	80	805670	<b>2277687</b>	P35	<b>3620,00</b>



### POËLE À GRANULÉS CHERIE UP VERRE

Poêle à granulés canalisable - Structure et foyer en fonte - Sortie des fumées par l'arrière Ø 8 cm - Radiocommande incluse - Système Leonardo "Gestion automatique de la combustion du granulé"



Puissance (kW)	Capacité réservoir (l)	Coloris	Diamètre entrée d'air (mm)	Diamètre sortie fumées (mm)	Réf	Code	CR	€ HT
11.2	26	Verre Noir	80	80	805690	<b>2277689</b>	P35	<b>3690,00</b>
11.2	26	Verre Blanc	80	80	805680	<b>2277688</b>	P35	<b>3690,00</b>



### POËLE À GRANULÉS CHERIE UP - PIERRE OLLAIRE

Poêle à granulés canalisable - Structure et foyer en fonte - Sortie des fumées par l'arrière Ø 8 cm - Radiocommande incluse - Système Leonardo "Gestion automatique de la combustion du granulé"



Puissance (kW)	Capacité réservoir (l)	Coloris	Diamètre entrée d'air (mm)	Diamètre sortie fumées (mm)	Réf	Code	CR	€ HT
11.2	26	Pierre ollaire	40	80	805700	<b>2277690</b>	P35	<b>3750,00</b>



### POËLE ANIA AIR TIGHT

Poêle à granulés adapté pour les maisons passives - Foyer en fonte - Sortie fumées par l'arrière Ø 8 cm mâle - Programmation journalière/hebdomadaire - Air chaud supérieur (désactivable) - Double porte de fermeture - Radiocommande incluse - Système Leonardo "Gestion automatique de la combustion du granulé"



Puissance (kW)	Capacité réservoir (l)	Coloris	Diamètre sortie fumées (mm)	Réf	Code	CR	€ HT
8	20	Verre Blanc	80	800100	<b>2277672</b>	P35	<b>3655,00</b>
8	20	Verre Noir	80	800110	<b>2277673</b>	P35	<b>3655,00</b>
8	20	Acier Noir	80	800320	<b>2277674</b>	P35	<b>3390,00</b>



### POËLE À GRANULÉS VYDA

Poêle à granulés canalisable - Foyer en fonte - Sortie des fumées par l'arrière Ø 8 cm - Fonction NIGHT et RELAX (ventilation air chaud désactivable) - Radiocommande avec technologie "e-paper" à basse consommation - Système Leonardo "Gestion automatique de la combustion du granulé"



Puissance (kW)	Capacité réservoir (l)	Coloris	Diamètre sortie fumées (mm)	Réf	Code	CR	€ HT
14.3	30	Acier Blanc Opaque	80 / 130	805480	<b>2277675</b>	P35	<b>3880,00</b>
14.3	30	Acier Gris Foncé	80 / 130	805490	<b>2277676</b>	P35	<b>3880,00</b>
14.3	30	Pierre ollaire	80 / 130	805500	<b>2277677</b>	P35	<b>4190,00</b>





### POÊLE À GRANULÉS VYDA AIR TIGHT

Poêle à granulés canalisable - Foyer en fonte - Sortie des fumées Ø 8 cm par l'arrière, mâle - Fonction NIGHT et RELAX (ventilation air chaud désactivable) - Système Leonardo "Gestion automatique de la combustion du granulé" - Radiocommande incluse



Puissance (kW)	Capacité réservoir (l)	Coloris	Diamètre sortie fumées (mm)	Réf	Code	CR	€ HT
10	30	Blanc Opaque	80 / 130	805510	<b>2277678</b>	P35	<b>3590,00</b>
10	30	Gris foncé	80 / 130	805520	<b>2277679</b>	P35	<b>3590,00</b>
10	30	Pierre oillaire	80 / 130	805530	<b>2277680</b>	P35	<b>3900,00</b>



### POÊLE À GRANULÉS VYDA AIR TIGHT C

Poêle à granulés canalisable - Foyer en fonte - Sortie des fumées coaxial Ø 8/13 cm vers le haut, femelle - Fonction NIGHT et RELAX (ventilation air chaud désactivable) - Système Leonardo "Gestion automatique de la combustion du granulé" - Radiocommande incluse



Puissance (kW)	Capacité réservoir (l)	Coloris	Diamètre sortie fumées (mm)	Réf	Code	CR	€ HT
10	30	Blanc Opaque	80 / 130	807990	<b>2277712</b>	P35	<b>3810,00</b>
10	30	Gris foncé	80 / 130	808000	<b>2277713</b>	P35	<b>3810,00</b>
10	30	Pierre oillaire	80 / 130	808010	<b>2277714</b>	P35	<b>4120,00</b>



### POÊLE À GRANULÉS KIRA

Foyer en fonte - Sortie des fumées Ø 8 cm par l'arrière, mâle - Fonction NIGHT et RELAX (ventilation air chaud désactivable) - 2 sorties d'air chaud canalisables à l'arrière Ø 8 cm - Radiocommande incluse - Système Leonardo "Gestion automatique de la combustion du granulé"



Puissance (kW)	Capacité réservoir (l)	Coloris	Diamètre entrée d'air (mm)	Diamètre sortie fumées (mm)	Réf	Code	CR	€ HT
14.3	30	Blanc crème	40	80	805550	<b>2277681</b>	P35	<b>4080,00</b>
14.3	30	Bordeaux	40	80	805560	<b>2277682</b>	P35	<b>4080,00</b>
14.3	30	Parchemin	40	80	805570	<b>2277683</b>	P35	<b>4080,00</b>

## ATLANTIC



### POÊLE À GRANULÉS NUANCE

Poêle à granulés étanche avec des parois latérales  
Économie - Une énergie très bon marché. - Une régulation fine pour garantir des rendements élevés, jusqu'à 94 % (test réalisé au CERIC).  
Bien-être - Une régulation automatisée sur température ambiante.

- Une programmation horaire pour répondre parfaitement à vos besoins. - Une autonomie de fonctionnement jusqu'à 42 h. - Un fonctionnement silencieux grâce à l'arrêt possible du ventilateur d'air ambiant.

Esthétique - Un design conçu pour se fondre dans votre pièce à vivre. - Une large vitre donnant sur le foyer pour profiter du plaisir de la flamme.



Puissance (kW)	Raccord fumée	Coloris	Diamètre entrée d'air (mm)	Diamètre sortie fumées (mm)	Réf	Eco-part.	Code	CR	€ HT
6	Cheminée	Bordeaux	60	80	022004	1,67	<b>1250085</b>	P35	<b>3829,00</b>
9	Cheminée	Bordeaux	60	80	022005	1,67	<b>1250086</b>	P35	<b>4059,00</b>
6	Cheminée	Gris	60	80	022002	1,67	<b>1250083</b>	P35	<b>3829,00</b>
9	Cheminée	Gris	60	80	022003	1,67	<b>1250084</b>	P35	<b>4059,00</b>
6	Cheminée	Taupe	60	80	022001	1,67	<b>1250082</b>	P35	<b>4059,00</b>
9	Cheminée	Taupe	60	80	022000	1,67	<b>1250081</b>	P35	<b>3829,00</b>

## DE DIETRICH



### POÊLE À GRANULÉS DE BOIS QUADRALIS

Le poêle à granulés Quadralis est équipé d'une vitre de grande taille offrant une belle visibilité sur les flammes.

Il dispose également d'un système de gestion intelligent.

Son module de commande permet de programmer les températures et plages de chauffe en fonction des besoins.

Ces quatre sondes de température assurent la régulation de la température, le pilotage de la combustion ainsi que le contrôle des fumées.

L'allumage électronique automatique permet une mise en route programmée du poêle.

Le poêle à granulés Quadralis se distingue par son design avant-gardiste inspiré par les formes épurées et modernes des tablettes et smartphones.



Puissance (kW)	Raccord fumée	Coloris	Diamètre entrée d'air (mm)	Diamètre sortie fumées (mm)	Réf	Eco-part.	Code	CR	€ HT
8	Ventouse	Anthracite/Noir	57	80	7617745	1,67	<b>1271972</b>	P11	<b>4784,00</b>
8	Ventouse	Noir	57	80	7617744	1,67	<b>1271971</b>	P11	<b>4169,00</b>
8	Ventouse	Gris/Anthracite	57	80	7617743	1,67	<b>1271970</b>	P11	<b>3969,00</b>

## RED



### POÊLE À GRANULÉS ÉTANCHE FLORA

Poêle à pellets étanche, aux dimensions réduites, facile à utiliser et moderne de par ses lignes, adapté surtout à des maisons passives et bien isolées. Il présente un revêtement original en métal, adouci par son arrondi latéral. Par rapport aux autres poêles à pellets présents sur le marché, il offre une flamme particulièrement belle à voir, accentuée par un foyer de nouvelle conception plus profond et plus large. Il est équipé d'un tiroir à cendres particulièrement grand garantissant une autonomie prolongée.



Puissance (kW)	Capacité réservoir (l)	Coloris	Diamètre entrée d'air (mm)	Diamètre sortie fumées (mm)	Réf	Code	CR	€ HT
6.3	24	Dark	50	80	7116010	<b>2903073</b>	P35	<b>2010,00</b>
6.3	24	Silver	50	80	7116011	<b>2903074</b>	P35	<b>2010,00</b>
6.3	24	Bordeaux	50	80	7116012	<b>2903075</b>	P35	<b>2010,00</b>

**têrêva**  
direct

**tereve-direct.fr**  
Une livraison adaptée  
à vos besoins



Commande prête en 10 min, pas une de plus !

SEULEMENT CHEZ TÊRÊVA !



Livraison urgente J+1 avant 9h



Livraison standard 24h à 48h



Livraison personnalisée

## ► POÈLE À BOIS

### DE DIETRICH



#### POÈLE À BOIS BUCHES EBENIS

Poêle à bois non hydraulique EBENIS - Puissance 6 kW  
- Pour combustion de bois en bûches ou bûches en bois reconstitué - Coloris : anthracite



Modèle	Puissance (kW)	Coloris	Diamètre sortie fumées (mm)	Réf	Code	CR	€ HT
EBENIS PBA 60	6	Anthracite	150	100019279	<b>1173895</b>	P11	<b>2457,00</b>



#### POÈLE À BOIS BUCHE ARAVIS

Aravis respecte les normes européennes les plus strictes. Le poêle à bûche Aravis chauffe parfaitement les locaux d'habitation grâce à sa puissance de 5kW. Ses 5 exécutions permettent de s'adapter à tout type d'intérieur. Elles assurent une diffusion longue durée de la chaleur même après la flambée. La fermeture et le verrouillage automatique de la porte ainsi que la vitre en verre céramique garantissent un usage du poêle en toute sécurité.



Combustibles : - Bûches bois de longueur 33 cm refendues, section maxi 10 x 10 cm - Briquette de bois

Modèle	Puissance (kW)	Raccord fumée	Coloris	Diamètre sortie fumées (mm)	Réf	Code	CR	€ HT
ARAVIS PBR 5T	5	Cheminée	Noir	150	7617759	<b>1250194</b>	P11	<b>2860,00</b>

## ► CHAUDIÈRE BOIS BÛCHE

### HS FRANCE



#### CHAUDIÈRE BOIS-BÛCHES BOREALE

BOREALE est une chaudière bois bûches haut rendement de classe 5 disponible en version Standard ou BIO CONTROL. Magasin de chargement de 110 litres, ballon tampon obligatoire 1500 litres



Modèle	Puissance (kW)	Raccord fumée	Volume foyer (l)	Classe énergétique	Diamètre sortie fumées (mm)	Réf	Code	CR	€ HT
Boréale	30	Cheminée	110	A+	150	06270050/200	<b>1383713</b>	P11	<b>5490,00</b>
Boréale Bio Control	30	Cheminée	110	A+	150	06270050/860D	<b>1383714</b>	P11	<b>6490,00</b>



#### CHAUDIÈRE BOIS-BÛCHES FJORD

La gamme FJORD haut rendement classe 5 a 2 modèles : 30 et 50 kW, en version Standard ou BIO CONTROL. Magasin FJORD 30 de 155L, ballon tampon obligatoire 2000L. Magasin FJORD 50 de 202L, ballon tampon obligatoire 2400L



Modèle	Puissance (kW)	Raccord fumée	Volume foyer (l)	Classe énergétique	Diamètre sortie fumées (mm)	Réf	Code	CR	€ HT
Fjord 30	30	Cheminée	155	A+	150	06270051/200	<b>1775011</b>	P11	<b>6990,00</b>
Fjord 50	50	Cheminée	202	A+	150	06270049/200	<b>1775013</b>	P11	<b>8490,00</b>
Fjord 30 Bio control	30	Cheminée	155	A+	130/150	06270051/860D	<b>1775012</b>	P11	<b>8490,00</b>
Fjord 50 Bio control	50	Cheminée	202	A+	130/150	06270049/860D	<b>1775014</b>	P11	<b>9990,00</b>



#### CHAUDIÈRE BOIS-BÛCHES DRAKKAR

Combustion inversée avec extracteur - Volume de chargement foyer 90 L avec bûches de 50 cm - Installation obligatoire d'un ballon de stockage 1000L minimum - Rendement utile 89% - Classe 5



Modèle	Puissance (kW)	Raccord fumée	Volume foyer (l)	Classe énergétique	Diamètre sortie fumées (mm)	Réf	Code	CR	€ HT
Drakkar	28	Cheminée	90	A+	130/150	017385/200	<b>1248690</b>	P11	<b>4990,00</b>

têrêva

Une offre complète pour gagner du temps



CLIMATISATION



VENTILATION



THERMIQUE



PLOMBERIE



SANITAIRE



ELECTRICITE



PIÈCES DÉTACHÉES



OUTILLAGE & PROTECTION

BALLON TAMPON CHAUFFAGE



**BALLON TAMPON CHAUFFAGE PUFFER**

Fibre Polyester avec un bas coefficient de conductibilité thermique. PVC couleur grise. Fourni avec capot supérieur en PVC noir. Matière : acier au carbone brut. Classement au feu B-s2d0, selon Euroclasse EN13501.



Modèle HE : Isolation en polyuréthane expansé rigide  
Autres modèles : jaquette souple en polyester souple

Hauteur (mm)	Modèle	Profondeur (mm)	Capacité (l)	Classe énergétique	Diamètre (mm)	Réf	Code	CR	€ HT
1299	PUFFER VB HE VT 200	550	200	B	550	3251162312501	<b>2034264</b>	P73	<b>610,25</b>
1340	PUFFER VB HE VT 300	650	300	C	650	3251162312502	<b>2034265</b>	P73	<b>665,70</b>
1620	PUFFER VB HE VT 500	750	500	C	750	3251162312503	<b>2034266</b>	P73	<b>823,82</b>
1870	PUFFER VB HE VT 600	750	600	C	750	3251162312504	<b>2034267</b>	P73	<b>917,62</b>
1658	PUFFER VC VT 750	1010	750	C	1010	3251162282804	<b>2034268</b>	P73	<b>976,42</b>
1840	PUFFER VC VT 800	1010	800	C	1010	3251162282805	<b>2034269</b>	P73	<b>1044,99</b>
2130	PUFFER VC VT 1000	1010	1000	C	1010	3251162282806	<b>2034270</b>	P73	<b>1154,45</b>
2250	PUFFER VC VT 1500	1210	1500	C	1210	3251162282807	<b>2034271</b>	P73	<b>1802,05</b>
2320	PUFFER VC VT 2000	1360	2000	C	1360	3251162282808	<b>2034272</b>	P73	<b>2231,41</b>



**BALLON TAMPON CHAUFFAGE + ECS ECO-COMBI 1**

Classement au feu B-s2d0, selon Euroclasse EN13501

Modèle HE : Isolation en polyuréthane expansé rigide  
Autres modèles : jaquette souple en polyester souple



Hauteur (mm)	Modèle	Profondeur (mm)	Volume ECS (l)	Capacité (l)	Classe énergétique	Diamètre (mm)	Réf	Code	CR	€ HT
1620	ECO-COMBI 1 500 VB HE VT	750	26.6	500	C	750	3270162316010	<b>2034273</b>	P73	<b>1875,02</b>
1870	ECO-COMBI 1 600 VB HE VT	750	31	600	C	750	3270162316011	<b>2034274</b>	P73	<b>1978,94</b>
1840	ECO-COMBI 1 800 VC VT	1010	33.4	800	C	1010	3270162282262	<b>2034275</b>	P73	<b>2303,39</b>
2130	ECO-COMBI 1 1000 VC VT	1010	45.5	1000	C	1010	3270162282263	<b>2034276</b>	P73	<b>2615,75</b>
2202	ECO-COMBI 1 1250 VC VT	1160	45.5	1250	C	1160	3270162282264	<b>2034277</b>	P73	<b>3394,04</b>
2250	ECO-COMBI 1 1500 VC VT	1210	55.3	1500	C	1210	3270162282265	<b>2034278</b>	P73	<b>3905,92</b>
2320	ECO-COMBI 1 2000 VC VT	1400	72.2	2000	C	1400	3270162282266	<b>2034279</b>	P73	<b>4768,21</b>



**SEULEMENT CHEZ TÉRÉVA !**

**VOTRE COMMANDE EST PRÊTE EN 10 MIN, PAS UNE DE PLUS !**



RÉGULATION



UNITÉ DE CHARGE LTC261-60°C



Modèle	Tension (V)	Applications	Réf	Code	CR	€ HT
LTC261	230	Chaudière	55004500	<b>1261418</b>	P73	<b>764,33</b>



COLLECTEUR GMA POUR GROUPE HYDRAULIQUE

Collecteurs acier noir PN4, isolés conformément à la directive EnEV2014 et fournis avec des supports muraux. Raccordement en 1"1/2



Hauteur (mm)	Largeur (cm)	Nombre de départs		Diamètre (mm)	Diamètre	Réf	Code	CR	€ HT
550	17	2	1.5	1"1/2	66001200	<b>1241497</b>	P73	<b>422,56</b>	
800	17	3	1.5	1"1/2	66001300	<b>1241498</b>	P73	<b>519,57</b>	



RÉGULATEUR DE TIRAGE 3/4" 40-95°C



Modèle	Réf	Code	CR	€ HT
ATA212	56001100	<b>034577T</b>	P73	<b>59,66</b>



THERMOSTAT VTC951

Cartouche de rechange pour unités de charge série LTC100, LTC200, VTC530, VTC510.



	Réf	Code	CR	€ HT
	57020300	<b>1266310</b>	P73	<b>65,01</b>
	57020100	<b>1266309</b>	P73	<b>65,01</b>



VANNE THERMOVAR



DN	Modèle	Raccordement	Réf	Code	CR	€ HT
32	VTC511	1"1/4	51020800	<b>1029720</b>	P73	<b>177,92</b>



RÉGULATEUR CLIMATIQUE BIO-CONTROL 850I



Dimensions (mm)	Modèle	Programmation	Tension (V)	Réf	Code	CR	€ HT
224 x 200 x 80	Bio Control 850I	Hebdomadaire	230	100850I	<b>1383362</b>	P11	<b>645,00</b>



SONDE SOLAIRE



Dimensions (mm)	Modèle	Applications	Réf	Code	CR	€ HT
2500	Filaire	Sonde de température ECS	1001000	<b>1383368</b>	P11	<b>25,00</b>



SONDE DE DÉPART



Dimensions (mm)	Modèle	Applications	Réf	Code	CR	€ HT
2500	Filaire	Sonde de départ	1008125	<b>1383366</b>	P11	<b>35,00</b>



SONDE À PLONGEUR



Dimensions (mm)	Modèle	Applications	Réf	Code	CR	€ HT
4000	Filaire	Sonde de température ECS	1008140	<b>1383367</b>	P11	<b>24,00</b>



EN EXCLUSIVITÉ CHEZ **têrêva**

LA QUALITÉ ET LA TECHNICITÉ AU JUSTE PRIX

- ✓ Une sélection de produits  
Plomberie, Chauffage et Électricité
- ✓ La qualité professionnelle au meilleur prix
- ✓ Des produits normés, performants et innovants

**100% DES PRODUITS EN STOCK**



# Solaire

Production d'eau chaude sanitaire CESI.....	316
Accessoires solaire.....	317



Consultez votre Agence ou  
[tereva-direct.fr](http://tereva-direct.fr) pour connaître la  
disponibilité des produits  
ou vos prix nets\*

\*ouverture de compte obligatoire

ATLANTIC



**PACK CAPTEUR SOLERIO OPTIMUM 2 - VERTICAL SUR TOITURE**

Pack capteur solaire composé de panneaux solaires verticaux, de 2 flexibles de 1 m et du nécessaire d'installation. Kit livré complet avec protection surchauffe des capteurs.



Montage	Nombre de panneaux	Surface d'absorption (m²)	Type de toit	Réf	Code	CR	€ HT
Sur toiture	1	2	Tuile	835101	<b>1107514</b>	P16	<b>1127,00</b>
Sur toiture	2	2	Tuile	835102	<b>1084094</b>	P16	<b>1898,00</b>
Sur toiture	3	2	Tuile	835103	<b>1084095</b>	P16	<b>2807,00</b>
Sur toiture	1	2	Ardoise	835201	<b>1107515</b>	P16	<b>1127,00</b>
Sur toiture	2	2	Ardoise	835202	<b>1084096</b>	P16	<b>1898,00</b>
Sur toiture	3	2	Ardoise	835203	<b>1084097</b>	P16	<b>2807,00</b>
Sur toiture	1	2	Tôle ondulé	835301	<b>1107516</b>	P16	<b>1127,00</b>
Sur toiture	2	2	Tôle ondulé	835302	<b>1107518</b>	P16	<b>1898,00</b>
Sur toiture	3	2	Tôle ondulé	835303	<b>1107519</b>	P16	<b>2807,00</b>



**PACK CAPTEUR SOLERIO OPTIMUM 2 - VERTICAL SUR CHÂSSIS**

Pack capteur solaire composé de panneaux solaires verticaux, de 2 flexibles de 1 m et du nécessaire d'installation. Kit livré complet avec protection surchauffe des capteurs.



Montage	Nombre de panneaux	Surface d'absorption (m²)	Réf	Code	CR	€ HT
Sur châssis	1	2	835901	<b>1107517</b>	P16	<b>1083,00</b>
Sur châssis	2	2	835902	<b>1084099</b>	P16	<b>2057,00</b>
Sur châssis	3	2	835903	<b>1084100</b>	P16	<b>3086,00</b>



**PACK CAPTEUR SOLERIO OPTIMUM 2 - HORIZONTAL SUR TOITURE**

Pack capteur solaire composé de panneaux solaires horizontaux, de 2 flexibles de 1 m et du nécessaire d'installation. Kit livré complet avec protection surchauffe des capteurs.



Montage	Nombre de panneaux	Surface d'absorption (m²)	Type de toit	Réf	Code	CR	€ HT
Sur toiture	1	2	Tuile	836101	<b>1107520</b>	P16	<b>1266,00</b>
Sur toiture	2	2	Tuile	836102	<b>1107521</b>	P16	<b>2164,00</b>
Sur toiture	3	2	Tuile	836103	<b>1107524</b>	P16	<b>3206,00</b>
Sur toiture	1	2	Ardoise	836201	<b>1107522</b>	P16	<b>1266,00</b>
Sur toiture	2	2	Ardoise	836202	<b>1107523</b>	P16	<b>2164,00</b>
Sur toiture	3	2	Ardoise	836203	<b>1107525</b>	P16	<b>3206,00</b>



**PACK CAPTEUR SOLERIO OPTIMUM 2 - HORIZONTAL SUR CHÂSSIS**

Pack capteur solaire composé de panneaux solaires horizontaux, de 2 flexibles de 1 m et du nécessaire d'installation. Kit livré complet avec protection surchauffe des capteurs.



Montage	Nombre de panneaux	Surface d'absorption (m²)	Réf	Code	CR	€ HT
Sur châssis	1	2	836901	<b>1107526</b>	P16	<b>1488,00</b>
Sur châssis	2	2	836902	<b>1107527</b>	P16	<b>2608,00</b>
Sur châssis	3	2	836903	<b>1107528</b>	P16	<b>3872,00</b>



**PACK CAPTEUR SOLERIO OPTIMUM 2 - VERTICAL INTÉGRÉ**

Pack capteur solaire composé de panneaux solaires verticaux, de 2 flexibles de 1 m et du nécessaire d'installation. Kit livré complet avec protection surchauffe des capteurs.



Montage	Nombre de panneaux	Surface d'absorption (m²)	Type de toit	Réf	Code	CR	€ HT
Intégré	2	2	Tuile basse	835702	<b>1107532</b>	P16	<b>2593,00</b>
Intégré	2	2	Tuile haute	835402	<b>1107536</b>	P16	<b>2708,00</b>
Intégré	2	2	Ardoise	835602	<b>1107533</b>	P16	<b>2593,00</b>
Intégré	3	2	Tuile basse	835703	<b>1107534</b>	P16	<b>3743,00</b>
Intégré	3	2	Tuile haute	835403	<b>1107537</b>	P16	<b>3961,00</b>
Intégré	3	2	Ardoise	835603	<b>1107535</b>	P16	<b>3741,00</b>



**AQUANCE**  
des envies, une salle de bains

**EN EXCLUSIVITÉ CHEZ tèreva**

**LA MARQUE DE TOUS LES PRODUITS DE LA SALLE DE BAINS**

- ✓ Des produits design et performants
- ✓ Sans aucune concession sur le rapport qualité / prix
- ✓ La marque des professionnels au service des particuliers

100% DES PRODUITS EN STOCK



### PACK BALLON SOLAIRE SOLERIO OPTIMUM 2

Ballon à échangeur optimisé : réchauffage plus rapide du ballon et meilleure stratification.  
Station solaire montée sur le ballon et pré-réglée.

Dimensions (H x l x P) (mm)	Installation	Modèle	Poids (kg)	Puissance (kW)	Appoint	Classe énergétique	Réf	Eco-part.	Code	CR	€ HT
1735 x 575 x 575	Sol	EC300	94	34	Electrique	C	235306	5,00	<b>1250047</b>	P10	<b>2930,00</b>
1220 x 575 x 575	Sol	EC200	74	28	Electrique	C	235307	5,00	<b>1250046</b>	P10	<b>2524,00</b>
1750 x 590 x 590	Sol	H300	103	34	Hydraulique	C	239221	-	<b>2016107</b>	P10	<b>2729,00</b>
1260 x 590 x 590	Sol	MV 200	73	16	Sans appoint intégré	C	239211	-	<b>2016105</b>	P10	<b>2346,00</b>



### ACCESSOIRES SOLERIO OPTIMUM 2 / BIOPACK OPTIMUM 2

Modèle	Réf	Code	CR	€ HT
Kit électrique 1800 W stéatite	073289	<b>1250054</b>	P08	<b>150,00</b>
Kit électrique 2400 W stéatite	073290	<b>1250055</b>	P08	<b>157,00</b>



## ► ACCESSOIRES SOLAIRE

### VASE D'EXPANSION



### VASE D'EXPANSION SOLAIRE FLEXCON SOLAR

Installation	Raccordement	Type	Volume (l)	Diamètre (mm)	Réf	Code	CR	€ HT
Par le dessus	3/4"	Flexcon Solar 18	18	328	16062	<b>754099X</b>	P75	<b>131,23</b>
Par le dessus	3/4"	Flexcon Solar 25	25	358	16063	<b>754100I</b>	P75	<b>156,03</b>
Sur le côté	3/4"	Flexcon Solar 35	35	396	16064	<b>754101T</b>	P75	<b>205,35</b>
Sur le côté	3/4"	Flexcon Solar 50	50	435	16065	<b>754102E</b>	P75	<b>244,66</b>



### SOUPAPE



### SOUPAPE PRESCOR SOLAR

Type	Diamètre (mm)	Réf	Code	CR	€ HT
Prescor Solar - 3 bar	1/2"	28310	<b>1063086</b>	P75	<b>21,85</b>
Prescor Solar - 6 bar	1/2"	28311	<b>1151061</b>	P75	<b>21,85</b>



### ANTIGEL SOLAIRE



### ANTIGEL MPG SOLAIRE 20 KG

Protège les circuits de production d'eau (cuivre, acier, aluminium, ...) dans les installations solaires contre le gel et la corrosion des métaux.

Modèle	Code	CR	€ HT
ANTI8301	<b>9927120</b>	P48	<b>63,00</b>



### PURGEUR



### PURGEUR D'AIR SOLAIRE MINIVENT

Purgeur d'air automatique pour installation à panneaux solaires.  
Corps et couvercle laiton CW617N.  
Flotteur polyéthylène, casse vide acier inox.  
Pression maxi : 12 bar.  
Température maxi : 160°C.



Plage de températures (°C)	Type	Diamètre (mm)	Réf	Code	CR	€ HT
110	MV SOL10	12 x 17	22L0249110	<b>1143042</b>	P76	<b>46,88</b>



Consultez votre Agence ou  
[tereva-direct.fr](http://tereva-direct.fr) pour connaître la  
disponibilité des produits  
ou vos prix nets\*

\*ouverture de compte obligatoire





# CONFORT THERMIQUE GÉNIE CLIMATIQUE & VENTILATION

Climatisation.....	320
Eau chaude sanitaire.....	371
Fumisterie.....	406
Équipement de chaufferie.....	425
Plancher chauffant.....	457
Radiateur.....	468
Relevage et adduction d'eau.....	517
Ventilation.....	523



# Climatisation

Climatiseur mono-split .....	321
Climatiseur multi-splits.....	334
Climatiseur gainable mono-split .....	341
Accessoires de climatisation.....	358



Consultez votre Agence ou  
[tereva-direct.fr](http://tereva-direct.fr) pour connaître la  
disponibilité des produits  
ou vos prix nets\*

\*ouverture de compte obligatoire

MONO-SPLIT ATLANTIC

TAKAO M3 CONFORT PLUS



UNITÉ INTÉRIEURE - TAKAO M3 - R32

Confort acoustique :  
19dB(A) (selon modèle)  
Économies d'énergie :  
Classe A+++ en mode chaud et froid (selon modèle)  
Programmation hebdomadaire de série  
Détection de présence de série  
Confort toutes saisons :  
Large plage de fonctionnement : jusqu'à -15°C ext. en mode chaud et

-10°C ext. en mode froid  
Design moderne :  
Lignes élégantes et droites, façade lisse  
Faible épaisseur  
Obtention du « Good Design Award 2017 »



Dimensions (H x l x P) (mm)	Fluide frigorigène	Modèle	Niveau sonore (dBA)	Poids (kg)	Puissance chaud (kW)	Puissance froid (kW)	Alimentation	Classe énergétique	EER / SEER	COP / SCOP	Longueur liaisons mini/maxi (ml)	Longueur liaisons préchargée (ml)	Diamètre liaisons frigo (liquide/gaz)	Réf	Eco-part.	Code	CR	€ HT
270 x 834 x 215	R32	ASYG 7 KGTB	19	10	2.5	2	Monophasé	A+++ / A+++	5 / 8,52	5 / 5,12	3/20	15	1/4 - 3/8	873158	1,67	<b>2944719</b>	M10	<b>671,00</b>
270 x 834 x 215	R32	ASYG 9 KGTB	19	10	2.8	2.5	Monophasé	A+++ / A+++	4,5 / 8,52	5 / 5,11	3/20	15	1/4 - 3/8	873159	1,67	<b>2944720</b>	M10	<b>780,00</b>
270 x 834 x 215	R32	ASYG 12 KGTB	19	10	4	3.4	Monophasé	A+++ / A+++	4,22 / 8,51	4,4 / 5,10	3/20	15	1/4 - 3/8	873160	1,67	<b>2944721</b>	M10	<b>819,00</b>
270 x 834 x 215	R32	ASYG 14 KGTB	20	10	5.4	4.2	Monophasé	A++ / A+	3,57 / 7,11	4 / 4,31	3/20	15	1/4 - 3/8	873161	1,67	<b>2944722</b>	M10	<b>987,00</b>



UNITÉ EXTÉRIEURE MONO-SPLIT - TAKAO M3 - R32

Unité extérieure climatiseur mural Takao M3  
Unité mono-split - DC inverter - Confort acoustique  
Fonctionnement jusqu'à -15°C extérieur en mode chaud  
Alimentation monophasé 230 V



Dimensions (H x l x P) (mm)	Fluide frigorigène	Modèle	Niveau sonore (dBA)	Poids (kg)	Puissance chaud (kW)	Puissance froid (kW)	Alimentation	Classe énergétique	EER / SEER	COP / SCOP	Longueur liaisons mini/maxi (ml)	Longueur liaisons préchargée (ml)	Diamètre liaisons frigo (liquide/gaz)	Réf	Eco-part.	Code	CR	€ HT
542 x 799 x 290	R32	AOYG 7 KGC	46	30	2500	2000	Monophasé	A+++ / A+++	5 / 8,52	5 / 5,12	2/30	15	1/4 - 3/8	872060	6,67	<b>2132296</b>	m10	<b>1029,00</b>
542 x 799 x 290	R32	AOYG 9 KGC	46	30	2800	2500	Monophasé	A+++ / A+++	4,5 / 8,52	5 / 5,11	2/30	15	1/4 - 3/8	872061	6,67	<b>2132297</b>	m10	<b>1103,00</b>
542 x 799 x 290	R32	AOYG 12 KGC	50	31	4000	3400	Monophasé	A+++ / A+++	4,22 / 8,51	4,4 / 5,10	2/30	15	1/4 - 3/8	872062	6,67	<b>2132298</b>	m10	<b>1389,00</b>
542 x 799 x 290	R32	AOYG 14 KGC	50	32	5400	4200	Monophasé	A++ / A+	3,57 / 7,11	4 / 4,31	2/30	15	1/4 - 3/8	872063	6,67	<b>2132299</b>	m10	<b>1843,00</b>

TAKAO LINE CONFORT PLUS



UNITÉ INTÉRIEURE - TAKAO LINE - WHITE - R32

Redémarrage automatique après coupure de courant  
Mode automatique : réglage automatique de la température et de la ventilation  
Auto diagnostic  
Mode hors gel (chauffage 10 °C)  
Montée rapide en température (mode pleine puissance)  
Possibilité de réduction du niveau sonore de l'unité extérieure

Télécommande infrarouge de série  
Pilotage à distance via l'application FGLair  
Programmation hebdomadaire  
Compatible multi-splits Atlantic Fujitsu



Dimensions (H x l x P) (mm)	Fluide frigorigène	Modèle	Niveau sonore (dBA)	Poids (kg)	Puissance chaud (kW)	Puissance froid (kW)	Alimentation	Classe énergétique	EER / SEER	COP / SCOP	Longueur liaisons mini/maxi (ml)	Longueur liaisons préchargée (ml)	Diamètre liaisons frigo (liquide/gaz)	Réf	Eco-part.	Code	CR	€ HT
295 x 950 x 230	R32	ASYG 7 KETAW	20	11	2.5	2	Monophasé	A++ / A+	4,43 / 7,40	4,52 / 4,10	3/20	15	1/4 - 3/8	873198	1,67	<b>3082499</b>	M10	<b>621,00</b>
295 x 950 x 230	R32	ASYG 9 KETAW	20	11	2.8	2.5	Monophasé	A++ / A+	3,97 / 7,40	4,52 / 4,10	3/20	15	1/4 - 3/8	873199	1,67	<b>3082500</b>	M10	<b>697,00</b>
295 x 950 x 230	R32	ASYG 12 KETAW	20	11	4	3.4	Monophasé	A++ / A+	3,65 / 7,30	4,17 / 4,40	3/20	15	1/4 - 3/8	873200	1,67	<b>3082501</b>	M10	<b>762,00</b>
295 x 950 x 230	R32	ASYG 14 KETAW	20	11.5	5.4	4.2	Monophasé	A++ / A+	3,44 / 6,90	3,83 / 4,10	3/20	15	1/4 - 3/8	873201	1,67	<b>3082502</b>	M10	<b>933,00</b>



**UNITÉ INTÉRIEURE - TAKAO LINE - SILVER - R32**

Redémarrage automatique après coupure de courant  
 Mode automatique : réglage automatique de la température et de la ventilation  
 Auto diagnostic  
 Mode hors gel (chauffage 10 °C)  
 Montée rapide en température (mode pleine puissance)  
 Possibilité de réduction du niveau sonore de l'unité extérieure

Télécommande infrarouge de série  
 Pilotage à distance via l'application FGLair  
 Programmation hebdomadaire  
 Compatible multi-splits Atlantic Fujitsu



Dimensions (H x l x P) (mm)	Fluide frigorigène	Modèle	Niveau sonore (dBA)	Poids (kg)	Puissance chaud (kW)	Puissance froid (kW)	Alimentation	Classe énergétique	EER / SEER	COP / SCOP	Longueur liaisons mini/maxi (ml)	Longueur liaisons préchargée (ml)	Diamètre liaisons frigo (liquide/gaz)	Réf	Eco-part.	Code	CR	€ HT
295 x 950 x 230	R32	ASYG 7 KETAS	20	11	2.5	2	Monophasé	A++/ A+	4,43 / 7,40	4,52 / 4,10	3/20	15	1/4 - 3/8	873190	1,67	<b>3085226</b>	M10	<b>633,00</b>
295 x 950 x 230	R32	ASYG 9 KETAS	20	11	2.8	2.5	Monophasé	A++/ A+	3,97 / 7,40	4,52 / 4,10	3/20	15	1/4 - 3/8	873191	1,67	<b>3085227</b>	M10	<b>710,00</b>
295 x 950 x 230	R32	ASYG 12 KETAS	20	11	4	3.4	Monophasé	A++/ A+	3,65 / 7,30	4,17 / 4,40	3/20	15	1/4 - 3/8	873192	1,67	<b>3085228</b>	M10	<b>777,00</b>
295 x 950 x 230	R32	ASYG 14 KETAS	20	11.5	5.4	4.2	Monophasé	A++/ A+	3,44 / 6,90	3,83 / 4,10	3/20	15	1/4 - 3/8	873193	1,67	<b>3085229</b>	M10	<b>951,00</b>



**UNITÉ EXTÉRIEURE MONO-SPLIT - TAKAO LINE - R32**

Unité extérieure climatiseur mural Takao Line  
 Unité mono-split - DC inverter  
 Fonctionnement jusqu'à -15° en mode chaud  
 Alimentation monophasé 230 V



Dimensions (H x l x P) (mm)	Fluide frigorigène	Modèle	Niveau sonore (dBA)	Poids (kg)	Puissance chaud (kW)	Puissance froid (kW)	Alimentation	Classe énergétique	EER / SEER	COP / SCOP	Longueur liaisons mini/maxi (ml)	Longueur liaisons préchargée (ml)	Diamètre liaisons frigo (liquide/gaz)	Réf	Eco-part.	Code	CR	€ HT
541 x 663 x 290	R32	AOYG 7 KET	46	23	2.5	2	Monophasé	A++/ A+	4,43 / 7,40	4,52 / 4,10	3/20	15	1/4 - 3/8	872098	6,67	<b>3082482</b>	M10	<b>952,00</b>
541 x 663 x 290	R32	AOYG 9 KET	46	23	5.8	2.5	Monophasé	A++/ A+	3,97 / 7,40	4,52 / 4,10	3/20	15	1/4 - 3/8	872099	6,67	<b>3082483</b>	M10	<b>1003,00</b>
541 x 663 x 290	R32	AOYG 12 KET	50	25	4	3.4	Monophasé	A++/ A+	3,65 / 7,30	4,17 / 4,40	3/20	15	1/4 - 3/8	872100	6,67	<b>3082484</b>	M10	<b>1317,00</b>
542 x 799 x 290	R32	AOYG 14 KET	50	31	5.4	4.2	Monophasé	A++/ A+	3,44 / 6,90	3,83 / 4,10	3/20	15	1/4 - 3/8	872101	6,67	<b>3082485</b>	M10	<b>1776,00</b>

**tereva-direct.fr**  
 Une livraison adaptée à vos besoins

Commande prête en 10 min, pas une de plus !  
**SEULEMENT CHEZ TÉRÉVA !**

Livraison urgente J+1 avant 9h

Livraison standard 24h à 48h

Livraison personnalisée

**Click & Collect**  
**SEULEMENT CHEZ TÉRÉVA !**

JE COMMANDE

SUR [tereva-direct.fr](http://tereva-direct.fr)

10 MIN. APRÈS,

JE RETIRE MA COMMANDE DANS L'AGENCE SÉLECTIONNÉE

PRIORITÉ

JE SUIS PRIORITAIRE À LA CAISSE

**tereva-direct.fr**



## UNITÉ INTÉRIEURE - TAKAO M2 - KMCC - R32

Confort acoustique :

20 dB(A)

Économies d'énergie :

Classe A+ en chaud, classe A++ en froid

Confort toutes saisons :

Large plage de fonctionnement : jusqu'à -15°C ext. en mode chaud 46°C ext. en mode froid

Mode hors gel

Mode pleine puissance

Design moderne

Adaptabilité :

Unités intérieures compatibles bi-splits ATLANTIC / FUJITSU R32



À partir de

570,00€ HT



Dimensions (H x l x P) (mm)	Fluide frigorigène	Modèle	Niveau sonore (dBA)	Poids (kg)	Puissance chaud (kW)	Puissance froid (kW)	Alimentation	Classe énergétique	EER / SEER	COP / SCOP	Longueur liaisons mini/ maxi (ml)	Longueur liaisons préchargée (ml)	Diamètre liaisons frigo (liquide/gaz)	Réf	Eco-part.	Code	CR	€ HT
270 x 834 x 222	R32	ASYG 7 KMCC. UI	20	10	2.5	2	Monophasé	A++/ A+	4,43 / 7,40	4,52 / 4,10	3/20	15	1/4 - 3/8	873194	1,67	3082495	M10	570,00
270 x 834 x 222	R32	ASYG 9 KMCC. UI	20	10	2.8	2.5	Monophasé	A++/ A+	3,97 / 7,40	4,52 / 4,10	3/20	15	1/4 - 3/8	873195	1,67	3082496	M10	641,00
270 x 834 x 222	R32	ASYG 12 KMCC. UI	20	10	4	3.4	Monophasé	A++/ A+	3,65 / 7,30	4,17 / 4,40	3/20	15	1/4 - 3/8	873196	1,67	3082497	M10	699,00
270 x 834 x 222	R32	ASYG 14 KMCC. UI	20	10	5.4	4.2	Monophasé	A++/ A+	3,44 / 6,90	3,86 / 4,10	3/20	15	1/4 - 3/8	873197	1,67	3082498	M10	860,00
280 x 980 x 240	R32	ASYG 18 KMT. UI	29	12.5	6.3	5.2	Monophasé	A++/ A+	3,74 / 7,84	4,04 / 4,56	3/25	15	1/4 - 1/2	873113	1,67	2923981	M10	1077,00
280 x 980 x 240	R32	ASYG 24 KMT. UI	29	12.5	8	7.1	Monophasé	A++/ A+	3,41 / 7,14	4,18 / 4,13	3/25	15	1/4 - 1/2	873114	1,67	2923982	M10	1555,00
340 x 1150 x 280	R32	ASYG 30 KMT. UI	33	18.5	8.8	8	Monophasé	A++/ A+	3,43 / 6,67	4,00 / 4,54	5/50	30	3/8 - 5/8	873188	1,67	3085230	M10	2008,00
340 x 1150 x 280	R32	ASYG 36 KMT. UI	33	18.5	10.1	9.4	Monophasé	A++/ A+	2,97 / 6,14	3,70 / 4,52	5/50	30	3/8 - 5/8	873189	1,67	3085231	M10	2132,00



EN EXCLUSIVITÉ CHEZ **têrêva**

LA QUALITÉ ET LA TECHNICITÉ  
AU JUSTE PRIX

- ✓ Une sélection de produits  
Plomberie, Chauffage et Électricité
- ✓ La qualité professionnelle au meilleur prix
- ✓ Des produits normés, performants et innovants

100% DES PRODUITS EN STOCK



AQUANCE  
des envies, une salle de bains

EN EXCLUSIVITÉ CHEZ **têrêva**

LA MARQUE DE TOUS LES PRODUITS  
DE LA SALLE DE BAINS

- ✓ Des produits design et performants
- ✓ Sans aucune concession sur le rapport qualité / prix
- ✓ La marque des professionnels au service des particuliers

100% DES PRODUITS EN STOCK



**UNITÉ EXTÉRIEURE MONO-SPLIT - TAKAO M2 - R32**

Unité extérieure climatiseur mural KM R32  
 Unité mono-split DC inverter  
 Confort acoustique  
 Mode silence  
 Fonctionnement jusqu'à -15°C extérieur en mode chaud  
 Alimentation monophasé 230 V



Dimensions (H x l x P) (mm)	Fluide frigorigène	Modèle	Niveau sonore (dBA)	Poids (kg)	Puissance chaud (kW)	Puissance froid (kW)	Alimentation	Classe énergétique	EER / SEER	COP / SCOP	Longueur liaisons mini/ maxi (ml)	Longueur liaisons préchargée (ml)	Diamètre liaisons frigo (liquide/gaz)	Réf	Eco-part.	Code	CR	€ HT
541 x 663 x 290	R32	AOYG 7 KMCC. UE	46	23	2.5	2	Monophasé	A++/ A+	4,43 / 7,40	4,52 / 4,10	3/20	15	1/4 - 3/8	872104	6,67	<b>3082486</b>	M20	<b>741,00</b>
541 x 663 x 290	R32	AOYG 9 KMCC. UE	46	23	2.8	2.5	Monophasé	A++/ A+	3,97 / 7,40	4,52 / 4,10	3/20	15	1/4 - 3/8	872105	6,67	<b>3082487</b>	M20	<b>776,00</b>
541 x 663 x 290	R32	AOYG 12 KMCC. UE	50	25	4	3.4	Monophasé	A++/ A+	3,65 / 7,30	4,17 / 4,40	3/20	15	1/4 - 3/8	872106	6,67	<b>3082488</b>	M20	<b>1034,00</b>
542 x 799 x 290	R32	AOYG 14 KMCC. UE	50	31	5.4	4.2	Monophasé	A++/ A+	3,44 / 6,90	3,86 / 4,10	3/20	15	1/4 - 3/8	872107	6,67	<b>3082489</b>	M20	<b>1397,00</b>
632 x 799 x 290	R32	AOYG 18 KMT. UE	50	38	6.3	5.2	Monophasé	A+++ / A+	3,74 / 7,84	4,04 / 4,56	3/25	15	1/4 - 1/2	872093	6,67	<b>2923979</b>	M10	<b>1837,00</b>
716 x 820 x 315	R32	AOYG 24 KMT. UE	54	42	8	7.1	Monophasé	A+++ / A+	3,41 / 7,14	4,18 / 4,13	3/25	15	1/4 - 1/2	872094	6,67	<b>2923980</b>	M10	<b>2827,00</b>
788 x 940 x 320	R32	AOYG 30 KMT. UE	53	52	8.8	8	Monophasé	A+++ / A+	3,43 / 6,67	4,00 / 4,54	5/50	30	3/8 - 5/8	872102	6,67	<b>3085232</b>	M10	<b>3508,00</b>
788 x 940 x 320	R32	AOYG 36 KMT. UE	55	52	10.1	9.4	Monophasé	A+++ / A+	2,97 / 6,14	3,70 / 4,52	5/50	30	3/8 - 5/8	872103	6,67	<b>3085233</b>	M10	<b>3677,00</b>

**ZENKEO CONFORT**



**UNITÉ INTÉRIEURE - ZENKEO CONFORT - R32**

Économies d'énergie : classe A+++ en froid, classe A++ en chaud (selon modèle)  
 Confort acoustique : à partir de 20 dB(A)  
 Connectivité : module Wi-Fi intégré  
 Confort toutes saisons : large plage de fonctionnement jusqu'à -15°C ext. en mode chaud et -10°C ext. en mode froid  
 Adaptabilité : unités intérieures compatibles multi-splits Atlantic



Dimensions (H x l x P) (mm)	Fluide frigorigène	Modèle	Niveau sonore (dBA)	Poids (kg)	Puissance chaud (kW)	Puissance froid (kW)	Alimentation	Classe énergétique	EER / SEER	COP / SCOP	Longueur liaisons mini/ maxi (ml)	Longueur liaisons préchargée (ml)	Diamètre liaisons frigo (liquide/gaz)	Réf	Eco-part.	Code	CR	€ HT
280 x 855 x 200	R32	AS 009 NB	20	10	3.2	2.6	Monophasé	A+++ / A++	4 / 8,50	4 / 4,60	3/15	7	1/4 - 3/8	873954	1,67	<b>3085220</b>	M10	<b>587,00</b>
280 x 855 x 200	R32	AS 012 NB	22	10	4.2	3.5	Monophasé	A+++ / A++	4,02 / 8,50	3,81 / 4,60	3/15	7	1/4 - 3/8	873955	1,67	<b>3085221</b>	M10	<b>660,00</b>
322 x 997 x 230	R32	AS 018 NB	28	13	6	5.2	Monophasé	A++ / A++	3,71 / 7,20	4 / 4,60	3/25	7	1/4 - 1/2	873956	1,67	<b>3085222</b>	M10	<b>891,00</b>

## Vos produits essentiels 100% dispo en stock ou remboursés à 100%\*

\* Règlement complet sur [tereva-direct.fr](http://tereva-direct.fr).



### UNITÉ EXTÉRIEURE MONO-SPLIT - ZENKEO CONFORT - R32

Unité extérieure climatiseur mural Zenkeo R32  
Unité mono-split  
Dc inverter - confort acoustique  
Fonctionnement jusqu'à -15°C extérieur en mode chaud  
Alimentation monophasé 230 V



Dimensions (H x l x P) (mm)	Fluide frigorigène	Modèle	Niveau sonore (dBA)	Poids (kg)	Puissance chaud (kW)	Puissance froid (kW)	Alimentation	Classe énergétique	EER / SEER	COP / SCOP	Longueur liaisons mini/ maxi (ml)	Longueur liaisons préchargée (ml)	Diamètre liaisons frigo (liquide/ gaz)	Réf	Eco-part.	Code	CR	€ HT
553 x 800 x 275	R32	1U 009 NBR	47	29	3.2	2.6	Monophasé	A+++ / A++	4 / 8,50	4 / 4,60	3/15	7	1/4 - 3/8	872938	6,67	<b>3085223</b>	M10	<b>698,00</b>
553 x 800 x 275	R32	1U 012 NBR	48	31.5	4.2	3.5	Monophasé	A+++ / A++	4,02 / 8,50	3,81 / 4,60	3/15	7	1/4 - 3/8	872939	6,67	<b>3085224</b>	M10	<b>959,00</b>
614 x 820 x 338	R32	1U 018 NBR	51	37.8	6	5.2	Monophasé	A+++ / A++	3,71 / 7,20	4 / 4,60	3/25	7	1/4 - 1/2	872940	6,67	<b>3085225</b>	M10	<b>1651,00</b>

### TAKAO M1 INITIALE



### UNITÉ INTÉRIEURE MONO-SPLIT - TAKAO M1 - R32

Comptant parmi les plus compacts du marché, les nouveaux muraux Takao M1 font seulement 784 mm de longueur et 270 mm de hauteur pour une intégration facile et très discrète quelle que soit la configuration de la pièce (tailles 7/9/12). Le confort toutes saisons de cette gamme est son vrai atout. Elle offre une large plage de fonctionnement jusqu'à -15°C ext. en mode chaud et -10° ext. en mode froid. Les modes «pleine puissance» et «économie» sont également disponibles sur ces modèles.



Dimensions (H x l x P) (mm)	Fluide frigorigène	Modèle	Niveau sonore (dBA)	Poids (kg)	Puissance chaud (kW)	Puissance froid (kW)	Alimentation	Classe énergétique	EER / SEER	COP / SCOP	Longueur liaisons mini/ maxi (ml)	Longueur liaisons préchargée (ml)	Diamètre liaisons frigo (liquide/ gaz)	Réf	Eco-part.	Code	CR	€ HT
270 x 784 x 224	R32	ASYG 7 KPC	22	8	2.5	2	Monophasé	A++/ A+	4,17 / 6,70	3,97 / 4	3/20	15	1/4 - 3/8	873110	1,67	<b>2944679</b>	M83	<b>362,00</b>
270 x 784 x 224	R32	ASYG 9 KPC	22	8	2.8	2.5	Monophasé	A++/ A+	3,52 / 6,70	3,54 / 4	3/20	15	1/4 - 3/8	873111	1,67	<b>2944680</b>	M83	<b>395,00</b>
270 x 784 x 224	R32	ASYG 12 KPC	22	8	3.8	3.4	Monophasé	A++/ A+	3,40 / 6,30	3,33 / 4,10	3/20	15	1/4 - 3/8	873112	1,67	<b>2944681</b>	M83	<b>458,00</b>
293 x 790 x 249	R32	ASYG 18 KLC	35	9.5	6.3	5.2	Monophasé	A++/ A+	3,09 / 7,20	3,50 / 4,30	3/25	15	1/4 - 3/8	873106	1,67	<b>2277553</b>	M83	<b>822,00</b>
293 x 790 x 249	R32	ASYG 24 KLC	33	10	8	7.1	Monophasé	A++/ A+	2,93 / 7,10	3,60 / 4	3/30	15	1/4 - 1/2	873107	1,67	<b>2277554</b>	m10	<b>1259,00</b>



### UNITÉ EXTÉRIEURE MONO-SPLIT - TAKAO M1 - R32

Unité extérieure climatiseur mural Takao M1  
Unité mono-split - DC inverter - confort acoustique  
Fonctionnement jusqu'à -15°C extérieur en mode chaud  
Alimentation monophasé 230 V



Dimensions (H x l x P) (mm)	Fluide frigorigène	Modèle	Niveau sonore (dBA)	Poids (kg)	Puissance chaud (kW)	Puissance froid (kW)	Alimentation	Classe énergétique	EER / SEER	COP / SCOP	Longueur liaisons mini/ maxi (ml)	Longueur liaisons préchargée (ml)	Diamètre liaisons frigo (liquide/ gaz)	Réf	Eco-part.	Code	CR	€ HT
541 x 663 x 290	R32	AOYG 7 KPC	45	23	2.5	2	Monophasé	A++/ A+	4,17 / 6,70	3,97 / 4	3/20	15	1/4 - 3/8	872090	6,67	<b>2944660</b>	M83	<b>622,00</b>
541 x 663 x 290	R32	AOYG 9 KPC	47	23	2.8	2.5	Monophasé	A++/ A+	3,52 / 6,70	3,54 / 4	3/20	15	1/4 - 3/8	872091	6,67	<b>2944661</b>	M83	<b>628,00</b>
541 x 663 x 290	R32	AOYG 12 KPC	49	25	3.8	3.4	Monophasé	A++/ A+	3,40 / 6,30	3,33 / 4,10	3/20	15	1/4 - 3/8	872092	6,67	<b>2944662</b>	M83	<b>796,00</b>
542 x 799 x 290	R32	AOYG 18 KLC	50	33	6.3	5.2	Monophasé	A++/ A+	3,09 / 7,20	3,50 / 4,30	3/25	15	1/4 - 3/8	872119	6,67	<b>3082490</b>	M83	<b>1158,00</b>
632 x 799 x 290	R32	AOYG 24 KLC	55	38	8	7.1	Monophasé	A++/ A+	2,93 / 7,10	3,60 / 4	3/30	15	1/4 - 1/2	872120	6,67	<b>3082491</b>	m10	<b>2661,00</b>

MONO-SPLIT DAIKIN

EMURA 2



UNITÉ INTÉRIEURE MURALE MONO-SPLIT - EMURA - R32

Hautes performances énergétiques : - La gamme Emura Bluevolution affiche des performances énergétiques jusqu'à A+++ / A++ garantissant un maximum d'économie.

Confort optimal : - Détecteur de présence "Intelligent Eye" bi-zone. Si la pièce est inoccupée la température de consigne s'ajuste permettant une économie d'énergie. Lorsqu'une présence est détectée le réglage initial est rétabli. - Flux d'air dirigé à l'écart des occupants de façon à éviter la sensation de "courant d'air". - Mode de soufflage 3D combine un balayage automatique vertical et horizontal permettant la distribution du flux d'air froid ou chaud dans toute la pièce quelle que soit la superficie. - Très bas niveau sonore : 19 dB(A) en mode silence.



Dimensions (H x l x P) (mm)	Fluide frigorigène	Modèle	Niveau sonore (dBA)	Poids (kg)	Puissance chaud (kW)	Puissance froid (kW)	Alimentation	Classe énergétique	EER / SEER	COP / SCOP	Longueur liaisons mini/ maxi (ml)	Longueur liaisons préchargée (ml)	Diamètre liaisons frigo (liquide/ gaz)	Réf	Eco-part.	Code	CR	€ HT
303 x 998 x 212	R32	FTXJ20MW - Blanc	25	12	2.5	2.3	Monophasé	A+++ / A++	4,64 / 8,73	5 / 4,6	-20	10	1/4 - 3/8	FTXJ20MW	2,08	1418132	P12	1055,00
303 x 998 x 212	R32	FTXJ25MW - Blanc	25	12	3.4	2.4	Monophasé	A+++ / A++	4,73 / 8,64	4,57 / 4,6	-20	10	1/4 - 3/8	FTXJ25MW	2,08	1418134	P12	1112,00
303 x 998 x 212	R32	FTXJ35MW - Blanc	26	12	4	3.5	Monophasé	A++ / A+	4,09 / 7,19	4,04 / 4,6	-20	10	1/4 - 3/8	FTXJ35MW	2,08	1418136	P12	1418,00
303 x 998 x 212	R32	FTXJ50MW - Blanc	35	12	5.8	4.8	Monophasé	A++ / A+	3,35 / 7,2	3,65 / 4,28	-30	10	1/4 - 1/2	FTXJ50MW	2,08	1418138	P12	1512,00
303 x 998 x 212	R32	FTXJ20MS - Argent	25	12	2.5	2.3	Monophasé	A+++ / A++	4,64 / 8,73	5 / 4,6	-20	10	1/4 - 3/8	FTXJ20MS	2,08	1418131	P12	1115,00
303 x 998 x 212	R32	FTXJ25MS - Argent	25	12	3.4	2.4	Monophasé	A+++ / A++	4,73 / 8,64	4,57 / 4,6	-20	10	1/4 - 3/8	FTXJ25MS	2,08	1418133	P12	1175,00
303 x 998 x 212	R32	FTXJ35MS - Argent	26	12	4	3.5	Monophasé	A++ / A+	4,09 / 7,19	4,04 / 4,6	-20	10	1/4 - 3/8	FTXJ35MS	2,08	1418135	P12	1497,00
303 x 998 x 212	R32	FTXJ50MS - Argent	35	12	5.8	4.8	Monophasé	A++ / A+	3,35 / 7,2	3,65 / 4,28	-30	10	1/4 - 1/2	FTXJ50MS	2,08	1418137	P12	1597,00



UNITÉ EXTÉRIEURE MONO-SPLIT DESIGN - R32

Hautes performances énergétiques : Cette gamme affiche des performances énergétiques jusqu'à A+++ / A++ garantissant un maximum d'économie.

Confort optimal : Détecteur de présence "Intelligent Eye" bi-zone. Si la pièce est inoccupée la température de consigne s'ajuste permettant une économie d'énergie. Lorsqu'une présence est détectée le réglage initial est rétabli. Flux d'air dirigé à l'écart des occupants de façon à éviter la sensation de

"courant d'air". Mode de soufflage 3D combine un balayage automatique vertical et horizontal permettant la distribution du flux d'air froid ou chaud dans toute la pièce quelle que soit la superficie. Très bas niveau sonore : 19 dB(A) en mode silence. Compatible avec unité intérieure mono-split EMURA R-32 FTXJ-M.



Dimensions (H x l x P) (mm)	Fluide frigorigène	Modèle	Niveau sonore (dBA)	Poids (kg)	Puissance chaud (kW)	Puissance froid (kW)	Alimentation	Classe énergétique	EER / SEER	COP / SCOP	Longueur liaisons mini/ maxi (ml)	Longueur liaisons préchargée (ml)	Diamètre liaisons frigo (liquide/ gaz)	Réf	Eco-part.	Code	CR	€ HT
550 x 765 x 285	R32	RXJ20M	43	34	2.5	2.3	Monophasé	A+++ / A++	4,64 / 8,73	5 / 4,6	-20	10	1/4 - 3/8	RXJ20M	6,67	1418115	P12	1318,00
550 x 765 x 285	R32	RXJ25M	43	34	3.4	2.4	Monophasé	A+++ / A++	4,73 / 8,64	4,57 / 4,6	-20	10	1/4 - 3/8	RXJ25M	6,67	1418116	P12	1388,00
550 x 765 x 285	R32	RXJ35M	45	34	4	3.5	Monophasé	A++ / A+	4,09 / 7,19	4,04 / 4,6	-20	10	1/4 - 3/8	RXJ35M	6,67	1418117	P12	1528,00
734 x 870 x 320	R32	RXJ50N	45	50	5.8	4.8	Monophasé	A++ / A+	3,35 / 7,2	3,65 / 4,28	-30	10	1/4 - 1/2	RXJ50N	6,67	2843411	P12	2448,00

**tereva-direct.fr**  
Une livraison adaptée à vos besoins

Commande prête en 10 min, pas une de plus !

Livraison urgente J+1 avant 9h

Livraison standard 24h à 48h

Livraison personnalisée

SEULEMENT CHEZ TÈRÈVA !



STYLISH



UNITÉ INTÉRIEURE STYLISH R32 - BLANC

Réunit design et technologie pour offrir une solution complète climatisation / chauffage adaptée à tout intérieur.  
 Distribution de la température dans la pièce optimisée par l'Effet Coanda : volets qui permettent une meilleure distribution de l'air dans la pièce.  
 Unité intérieure murale compacte, fonctionnalités innovantes, efficacité énergétique.  
 Nouvelle conception de ventilateur qui permet l'obtention d'une efficacité élevée et de faibles niveaux sonores.  
 Fiabilité et pilotage optimum : grâce à l'application Daikin Online Controller pour générer un climat intérieur idéal.



Dimensions (H x l x P) (mm)	Fluide frigorigène	Modèle	Niveau sonore (dBA)	Poids (kg)	Puissance chaud (kW)	Puissance froid (kW)	Alimentation	Classe énergétique	EER / SEER	COP / SCOP	Longueur liaisons mini/ maxi (ml)	Longueur liaisons préchargée (ml)	Diamètre liaisons frigo (liquide/ gaz)	Réf	Eco-part.	Code	CR	€ HT
295 x 798 x 189	R32	FTXA20AW	25	13	2.5	2	Monophasé	A+++ / A+++	4,57 / 8,75	5 / 5,15	-/20	10	1/4 - 3/8	FTXA20AW	2,08	<b>2231104</b>	P12	<b>606,00</b>
295 x 798 x 189	R32	FTXA25AW	25	13	2.8	2.5	Monophasé	A+++ / A+++	4,46 / 8,74	5 / 5,15	-/20	10	1/4 - 3/8	FTXA25AW	2,08	<b>2231107</b>	P12	<b>626,00</b>
295 x 798 x 189	R32	FTXA35AW	25	13	4	3.4	Monophasé	A+++ / A+++	3,75 / 8,73	4,04 / 5,15	-/20	10	1/4 - 3/8	FTXA35AW	2,08	<b>2231110</b>	P12	<b>824,00</b>
295 x 798 x 189	R32	FTXA42AW	29	13	5.4	4.2	Monophasé	A++ / A++	3,75 / 7,5	4,12 / 4,60	-/30	10	1/4 - 1/2	FTXA42AW	2,08	<b>2231113</b>	P12	<b>1067,00</b>
295 x 798 x 189	R32	FTXA50AW	31	13	5.8	5	Monophasé	A++ / A++	3,68 / 7,33	4 / 4,6	-/30	10	1/4 - 1/2	FTXA50AW	2,08	<b>2231116</b>	P12	<b>1117,00</b>



UNITÉ INTÉRIEURE STYLISH R32 - ARGENT

Unité design ultra compacte finition argent  
 Carte daikin online controller (WiFi) incluse de série  
 Technologie flash streamer  
 Capteur thermique intelligent  
 Détecteur de présence bi-zone

Mode de soufflage 3D  
 À partir de 19 dB(A)  
 Modèle CTX compatible uniquement en multi-splits



Dimensions (H x l x P) (mm)	Fluide frigorigène	Modèle	Niveau sonore (dBA)	Poids (kg)	Puissance chaud (kW)	Puissance froid (kW)	Alimentation	Classe énergétique	EER / SEER	COP / SCOP	Longueur liaisons mini/ maxi (ml)	Longueur liaisons préchargée (ml)	Diamètre liaisons frigo (liquide/ gaz)	Réf	Eco-part.	Code	CR	€ HT
295 x 798 x 189	R32	CTXA15BS	21	13			Monophasé							CTXA15BS	2,08	<b>3085136</b>	M12	<b>622,00</b>
295 x 798 x 189	R32	FTXA20BS	19	13	2.5	2	Monophasé	A+++ / A+++	4,7 / 8,75	5 / 5,15	-/20	10	1/4 - 3/8	FTXA20BS	2,08	<b>3085139</b>	M12	<b>642,00</b>
295 x 798 x 189	R32	FTXA25BS	19	13	2.8	2.5	Monophasé	A+++ / A+++	4,46 / 8,74	5 / 5,15	-/20	10	1/4 - 3/8	FTXA25BS	2,08	<b>3085141</b>	M12	<b>663,00</b>
295 x 798 x 189	R32	FTXA35BS	19	13	4	3.4	Monophasé	A+++ / A+++	4,37 / 8,73	4,04 / 5,15	-/20	10	1/4 - 3/8	FTXA35BS	2,08	<b>3085144</b>	M12	<b>872,00</b>
295 x 798 x 189	R32	FTXA42BS	21	13	5.4	4.2	Monophasé	A++ / A++	3,99 / 7,5	4,12 / 4,60	-/30	10	1/4 - 1/2	FTXA42BS	2,08	<b>3085148</b>	M12	<b>1129,00</b>
295 x 798 x 189	R32	FTXA50BS	24	13	5.8	5	Monophasé	A++ / A++	3,68 / 7,33	4 / 4,60	-/30	10	1/4 - 1/2	FTXA50BS	2,08	<b>3085150</b>	M12	<b>1183,00</b>



UNITÉ INTÉRIEURE STYLISH R32 - NOIR

Unité design ultra compacte  
 Carte daikin online controller (WiFi) incluse de série  
 Technologie flash streamer  
 Capteur thermique intelligent  
 Détecteur de présence bi-zone

Mode de soufflage 3D  
 À partir de 19 dB(A)  
 Modèle CTX compatible uniquement en multi-splits



Dimensions (H x l x P) (mm)	Fluide frigorigène	Modèle	Niveau sonore (dBA)	Poids (kg)	Puissance chaud (kW)	Puissance froid (kW)	Alimentation	Classe énergétique	EER / SEER	COP / SCOP	Longueur liaisons mini/ maxi (ml)	Longueur liaisons préchargée (ml)	Diamètre liaisons frigo (liquide/ gaz)	Réf	Eco-part.	Code	CR	€ HT
295 x 798 x 189	R32	CTXA15BB	21	13			Monophasé							CTXA15BB	2,08	<b>3085135</b>	M12	<b>622,00</b>
295 x 798 x 189	R32	FTXA20BB	19	13	2.5	2	Monophasé	A+++ / A+++	4,7 / 8,75	5 / 5,15	-/20	10	1/4 - 3/8	FTXA20BB	2,08	<b>3085138</b>	M12	<b>642,00</b>
295 x 798 x 189	R32	FTXA25BB	19	13	2.8	2.5	Monophasé	A+++ / A+++	4,46 / 8,74	5 / 5,15	-/20	10	1/4 - 3/8	FTXA25BB	2,08	<b>3085142</b>	M12	<b>663,00</b>
295 x 798 x 189	R32	FTXA35BB	19	13	4	3.4	Monophasé	A+++ / A+++	4,37 / 8,73	4,04 / 5,15	-/20	10	1/4 - 3/8	FTXA35BB	2,08	<b>3085145</b>	M12	<b>872,00</b>
295 x 798 x 189	R32	FTXA42BB	21	13	5.4	4.2	Monophasé	A++ / A++	3,99 / 7,5	4,12 / 4,60	-/30	10	1/4 - 1/2	FTXA42BB	2,08	<b>3085147</b>	M12	<b>1129,00</b>
295 x 798 x 189	R32	FTXA50BB	24	13	5.8	5	Monophasé	A++ / A++	3,68 / 7,33	4 / 4,60	-/30	10	1/4 - 1/2	FTXA50BB	2,08	<b>3085151</b>	M12	<b>1183,00</b>



### UNITÉ INTÉRIEURE STYLISH R32 - NOIR IMITATION BOIS

Unité design ultra compacte finition noir imitation bois  
 Carte daikin online controller (WiFi) incluse de série  
 Technologie flash streamer  
 Capteur thermique intelligent  
 Détecteur de présence bi-zone

Mode de soufflage 3D  
 À partir de 19 dB(A)  
 Modèle CTX compatible uniquement en multi-splits



Dimensions (H x l x P) (mm)	Fluide frigorigène	Modèle	Niveau sonore (dBA)	Poids (kg)	Puissance chaud (kW)	Puissance froid (kW)	Alimentation	Classe énergétique	EER / SEER	COP / SCOP	Longueur liaisons mini/ maxi (ml)	Longueur liaisons préchargée (ml)	Diamètre liaisons frigo (liquide/ gaz)	Réf	Eco-part.	Code	CR	€ HT
295 x 798 x 189	R32	CTXA15BT	21	13			Monophasé							CTXA15BT	2,08	<b>3085137</b>	M12	<b>651,00</b>
295 x 798 x 189	R32	FTXA20BT	19	13	2.5	2	Monophasé	A+++ / A+++	4,7 / 8,75	5 / 5,15	-/20	10	1/4 - 3/8	FTXA20BT	2,08	<b>3085140</b>	M12	<b>671,00</b>
295 x 798 x 189	R32	FTXA25BT	19	13	2.8	2.5	Monophasé	A+++ / A+++	4,46 / 8,74	5 / 5,15	-/20	10	1/4 - 3/8	FTXA25BT	2,08	<b>3085143</b>	M12	<b>694,00</b>
295 x 798 x 189	R32	FTXA35BT	19	13	4	3.4	Monophasé	A+++ / A+++	4,37 / 8,73	4,04 / 5,15	-/20	10	1/4 - 3/8	FTXA35BT	2,08	<b>3085146</b>	M12	<b>913,00</b>
295 x 798 x 189	R32	FTXA42BT	21	13	5.4	4.2	Monophasé	A++ / A++	3,99 / 7,5	4,12 / 4,60	-/30	10	1/4 - 1/2	FTXA42BT	2,08	<b>3085149</b>	M12	<b>1181,00</b>
295 x 798 x 189	R32	FTXA50BT	24	13	5.8	5	Monophasé	A++ / A++	3,68 / 7,33	4 / 4,60	-/30	10	1/4 - 1/2	FTXA50BT	2,08	<b>3085152</b>	M12	<b>1238,00</b>



### UNITÉ EXTÉRIEURE MONO-SPLIT - STYLISH - R32

Unité extérieure équipée d'un compresseur swing.  
 Faible niveau sonore et haute efficacité énergétique.  
 Application mono-split.



Dimensions (H x l x P) (mm)	Fluide frigorigène	Modèle	Niveau sonore (dBA)	Poids (kg)	Puissance chaud (kW)	Puissance froid (kW)	Alimentation	Classe énergétique	EER / SEER	COP / SCOP	Longueur liaisons mini/ maxi (ml)	Longueur liaisons préchargée (ml)	Diamètre liaisons frigo (liquide/ gaz)	Réf	Eco-part.	Code	CR	€ HT
550 x 765 x 285	R32	RXA20A	46	2.5	2		Monophasé	A+++ / A+++	4,57 / 8,75	5 / 5,15	-/20	10	1/4 - 3/8	RXA20A	6,67	<b>2231168</b>	P12	<b>1175,00</b>
550 x 765 x 285	R32	RXA25A	46	2.8	2.5		Monophasé	A+++ / A+++	4,46 / 8,74	5 / 5,15	-/20	10	1/4 - 3/8	RXA25A	6,67	<b>2231169</b>	P12	<b>1312,00</b>
550 x 765 x 285	R32	RXA35A	49	4	3.4		Monophasé	A+++ / A+++	3,75 / 8,73	4,04 / 5,15	-/20	10	1/4 - 3/8	RXA35A	6,67	<b>2231170</b>	P12	<b>1520,00</b>
735 x 825 x 300	R32	RXA42B	48	5.4	4.2		Monophasé	A++ / A++	3,75 / 7,5	4,12 / 4,60	-/30	10	1/4 - 1/2	RXA42B	6,67	<b>2843410</b>	P12	<b>1906,00</b>
735 x 825 x 300	R32	RXA50B	48	5.8	5		Monophasé	A++ / A++	3,68 / 7,33	4 / 4,6	-/30	10	1/4 - 1/2	RXA50B	6,67	<b>2843409</b>	P12	<b>2349,00</b>

### STYLISH OPTIMISED HEATING



### UNITÉ INTÉRIEURE MONO-SPLIT STYLISH "OPTIMISED HEATING" - R32

Unité design ultra compacte.  
 Carte Daikin Online Controller (WiFi) incluse de série.  
 Technologie Flash Streamer.  
 Capteur thermique intelligent.  
 Détecteur de présence bi-zone.  
 Complémentarité avec d'autres sources de chaleur.



Dimensions (H x l x P) (mm)	Fluide frigorigène	Modèle	Niveau sonore (dBA)	Poids (kg)	Puissance chaud (kW)	Puissance froid (kW)	Alimentation	Classe énergétique	EER / SEER	COP / SCOP	Longueur liaisons mini/ maxi (ml)	Longueur liaisons préchargée (ml)	Diamètre liaisons frigo (liquide/ gaz)	Réf	Eco-part.	Code	CR	€ HT
295 x 798 x 189	R32	FTXTA30AW	25	11.5	3.2	3	Monophasé	A+++ / A++	4,20 / 7,63	4,87 / 5,10	- 20	10	1/4 - 3/8	FTXTA30AW	2,08	<b>3085157</b>	M12	<b>903,00</b>



### UNITÉ EXTÉRIEURE MONO-SPLIT STYLISH "OPTIMISED HEATING" - R32

Application mono-split.  
Fonctionnement garanti jusqu'à 25°C.  
Réduction de 68% de l'impact environnemental par rapport au R-410A.  
Compresseur Swing.  
Traitement anticorrosion.



Dimensions (H x l x P) (mm)	Fluide frigorigène	Modèle	Niveau sonore (dBA)	Poids (kg)	Puissance chaud (kW)	Puissance froid (kW)	Alimentation	Classe énergétique	EER / SEER	COP / SCOP	Longueur liaisons mini/ maxi (ml)	Longueur liaisons préchargée (ml)	Diamètre liaisons frigo (liquide/ gaz)	Réf	Eco-part.	Code	CR	€ HT
511 x 763 x 312	R32	RXTA30N	48	38	3.2	3	Monophasé	A+++ / A++	4,20 / 7,63	4,87 / 5,10	-20	10	1/4 - 3/8	RXTA30N	6,67	<b>3085158</b>	M12	<b>1677,00</b>

### PERFERA



### UNITÉ INTÉRIEURE - PERFERA BLUEVOLUTION - R32

L'efficacité saisonnière peut atteindre la valeur A+++ en rafraîchissement et chauffage, grâce à une technologie de pointe et une intelligence intégrée.  
Mode soufflage 3D combinant un balayage automatique et horizontal permettant la distribution du flux d'air froid ou chaud dans tous les coins de la pièce quelle que soit sa taille. - Carte Daikin Online Controller (WiFi) incluse de série - Technologie Flash Streamer - Capteur thermique intelligent - Détecteur de présence bi-zone  
Mode de soufflage 3D - A partir de 19 dB(A)



À partir de  
**489,00€ HT**



Dimensions (H x l x P) (mm)	Fluide frigorigène	Modèle	Niveau sonore (dBA)	Poids (kg)	Puissance chaud (kW)	Puissance froid (kW)	Alimentation	Classe énergétique	EER / SEER	COP / SCOP	Longueur liaisons mini/ maxi (ml)	Longueur liaisons préchargée (ml)	Diamètre liaisons frigo (liquide/ gaz)	Réf	Eco-part.	Code	CR	€ HT
294 x 811 x 272	R32	FTXM20R	25	10	2.5	2	Monophasé	A+++ / A+++	4,57 / 8,65	5 / 5,1	-20	10	1/4 - 3/8	FTXM20R	2,08	<b>3354873</b>	P12	<b>489,00</b>
294 x 811 x 272	R32	FTXM25R	25	10	2.8	2.5	Monophasé	A+++ / A+++	4,5 / 8,65	5 / 5,1	-20	10	1/4 - 3/8	FTXM25R	2,08	<b>3354874</b>	P12	<b>507,00</b>
294 x 811 x 272	R32	FTXM35R	29	10	4	3.5	Monophasé	A+++ / A+++	4,23 / 8,65	4,04 / 5,1	-20	10	1/4 - 3/8	FTXM35R	2,08	<b>3354875</b>	P12	<b>666,00</b>
294 x 811 x 272	R32	FTXM42R	30	10	5.4	4.2	Monophasé	A++ / A++	4,33 / 7,86	4,12 / 4,71	-20	10	1/4 - 1/2	FTXM42R	2,08	<b>3354876</b>	P12	<b>861,00</b>
300 x 1040 x 295	R32	FTXM50R	36	14.5	5.8	5	Monophasé	A++ / A++	3,68 / 7,41	4 / 4,71	-20	10	1/4 - 1/2	FTXM50R	2,08	<b>3354867</b>	P12	<b>903,00</b>
300 x 1040 x 295	R32	FTXM60R	37	14.5	7	6	Monophasé	A++ / A+	3,39 / 4,3	3,61 / 4,3	-30	10	1/4 - 1/2	FTXM60R	2,08	<b>3354868</b>	P12	<b>1030,00</b>
300 x 1040 x 295	R32	FTXM71R	38	14.5	8.2	7.1	Monophasé	A++ / A	3,35 / 6,2	3,65 / 3,81	-30	10	1/4 - 5/8	FTXM71R	2,08	<b>3354869</b>	P12	<b>1160,00</b>



### UNITÉ EXTÉRIEURE MONO-SPLIT RXM-R - R32

La sélection d'un système fonctionnant au R-32 permet 68 % de réduction de l'impact environnemental par rapport à un système fonctionnant au R-410A et résulte directement en une consommation énergétique réduite en raison de son efficacité énergétique élevée.  
Les unités extérieures sont équipées d'un compresseur swing, connu pour son faible niveau sonore et sa haute efficacité énergétique.  
Application mono-split.  
Les unités extérieures Daikin peuvent être aisément installées sur un toit ou une terrasse, voire sur un mur extérieur.  
Ailettes de l'échangeur de chaleur de l'unité extérieure traitées contre la corrosion.



Dimensions (H x l x P) (mm)	Fluide frigorigène	Modèle	Niveau sonore (dBA)	Poids (kg)	Puissance chaud (kW)	Puissance froid (kW)	Alimentation	Classe énergétique	EER / SEER	COP / SCOP	Longueur liaisons mini/ maxi (ml)	Longueur liaisons préchargée (ml)	Diamètre liaisons frigo (liquide/ gaz)	Réf	Eco-part.	Code	CR	€ HT
550 x 840 x 350	R32	RXM20R	46	32	2.5	2	Monophasé	A+++ / A+++	- / 8,65	- / 5,10	-20	20	1/4 - 3/8	RXM20R	6,67	<b>3354860</b>	P12	<b>950,00</b>
550 x 840 x 350	R32	RXM25R	46	32	2.8	2.5	Monophasé	A+++ / A+++	- / 8,65	- / 5,10	-20	20	1/4 - 3/8	RXM25R	6,67	<b>3354861</b>	P12	<b>1060,00</b>
550 x 840 x 350	R32	RXM35R	49	32	4	3.4	Monophasé	A+++ / A+++	- / 8,65	- / 5,10	-20	20	1/4 - 3/8	RXM35R	6,67	<b>3354862</b>	P12	<b>1228,00</b>
734 x 954 x 402	R32	RXM42R	48	49	5.4	4.2	Monophasé	A++ / A++	- / 7,85	- / 4,71	-30	20	1/4 - 3/8	RXM42R	6,67	<b>3354863</b>	P12	<b>1540,00</b>
734 x 954 x 402	R32	RXM50R	48	49	5.8	5	Monophasé	A++ / A++	- / 7,41	- / 4,71	-30	20	1/4 - 1/2	RXM50R	6,67	<b>3354864</b>	P12	<b>1897,00</b>
734 x 954 x 402	R32	RXM60R	48	49	7	6	Monophasé	A++ / A+	- / 6,90	- / 4,30	-30	20	1/4 - 1/2	RXM60R	6,67	<b>3354865</b>	P12	<b>2433,00</b>
734 x 954 x 402	R32	RXM71R	47	55	8.2	7.1	Monophasé	A++ / A+	- / 6,20	- / 4,10	-30	20	1/4 - 5/8	RXM71R	6,67	<b>3354866</b>	P12	<b>3278,00</b>

PERFERA OPTIMISED HEATING



UNITÉ INTÉRIEURE - PERFERA OPTIMISED HEATING - R32

Puissance calorifique garantie à basse température extérieure (jusqu'à -25 °C).  
L'efficacité saisonnière peut atteindre la valeur A+++ en rafraîchissement et chauffage.  
Air plus propre grâce à la technologie Flash Streamer de Daikin.  
Dispositif de commande en ligne (en option) : contrôlez votre unité intérieure où que vous vous trouviez, par l'intermédiaire d'une application, de votre réseau local ou d'Internet, tout en surveillant votre consommation d'énergie.

Capturateur bizona Intelligent Eye : l'air est dirigé vers une zone vide de tout occupant ; si aucune présence n'est détectée, l'unité bascule automatiquement en mode éco-énergétique.  
Mode soufflage 3D combinant un balayage automatique et horizontal.  
Système au R-32 permet 68 % de réduction de l'impact environnemental par rapport au R-410A.



Dimensions (H x l x P) (mm)	Fluide frigorigène	Modèle	Niveau sonore (dBA)	Poids (kg)	Puissance chaud (kW)	Puissance froid (kW)	Alimentation	Classe énergétique	EER / SEER	COP / SCOP	Longueur liaisons mini/ maxi (ml)	Longueur liaisons préchargée (ml)	Diamètre liaisons frigo (liquide/ gaz)	Réf	Eco-part.	Code	CR	€ HT
294 x 811 x 272	R32	FTXTM30M	25	10	3.2	3	Monophasé	A+++ / A++	4,10 / 7,60	5,34 / 5,12	-/20	10	1/4 - 3/8	FTXTM30M	2,08	<b>2231123</b>	P12	<b>821,00</b>
300 x 1040 x 295	R32	FTXTM40M	24	14.5	4	4	Monophasé	A+++ / A++	3,71 / 7,70	5,37 / 5,30	-/20	10	1/4 - 3/8	FTXTM40M	2,08	<b>2231124</b>	P12	<b>914,00</b>



UNITÉ EXTÉRIEURE MONO-SPLIT - PERFERA "OPTIMISED HEATING" - R32

Application mono-split  
Fonctionnement garanti jusqu'à -25°C  
Réduction de 68% de l'impact environnemental par rapport au R-410A



Dimensions (H x l x P) (mm)	Fluide frigorigène	Modèle	Niveau sonore (dBA)	Poids (kg)	Puissance chaud (kW)	Puissance froid (kW)	Alimentation	Classe énergétique	EER / SEER	COP / SCOP	Longueur liaisons mini/ maxi (ml)	Longueur liaisons préchargée (ml)	Diamètre liaisons frigo (liquide/ gaz)	Réf	Eco-part.	Code	CR	€ HT
551 x 763 x 312	R32	RXTM30N	48	38	3.2	3	Monophasé	A+++ / A++	4,10 / 7,60	5,34 / 5,12	-/20	10	1/4 - 3/8	RXTM30N	6,67	<b>2231180</b>	P12	<b>1524,00</b>
551 x 763 x 312	R32	RXTM40N	48	38	4	4	Monophasé	A+++ / A++	5,37 / 7,70	5,30	-/20	10	1/4 - 3/8	RXTM40N	6,67	<b>2231181</b>	P12	<b>1694,00</b>

SENSIRA



UNITÉ INTÉRIEURE MURALE MONO-SPLIT - SENSIRA - R32

Solution de chauffage et de climatisation efficace et économique : - Très faible niveau sonore : à partir de 20 dB(A) seulement - Télécommande infrarouge simple et intuitive - Redémarrage automatique après une coupure de courant - Mode déshumidification - Hautes performances (jusqu'à A++/A+) permettant de limiter les dépenses énergétiques - Fluide R32 : potentiel de réchauffement planétaire limité et réduit de 68% par rapport au R-410A



Dimensions (H x l x P) (mm)	Fluide frigorigène	Modèle	Niveau sonore (dBA)	Poids (kg)	Puissance chaud (kW)	Puissance froid (kW)	Alimentation	Classe énergétique	EER / SEER	COP / SCOP	Longueur liaisons mini/ maxi (ml)	Longueur liaisons préchargée (ml)	Diamètre liaisons frigo (liquide/ gaz)	Réf	Eco-part.	Code	CR	€ HT
286 x 770 x 225	R32	FTXF20B	25	9	2.5	2	Monophasé	A++/ A+	3,94 / 6,15	4,19 / 4,10	-/15	10	1/4 - 3/8	FTXF20B	1,04	<b>3085153</b>	M22	<b>405,00</b>
286 x 770 x 225	R32	FTXF25B	26	9	2.8	2.5	Monophasé	A++/ A+	3,30 / 6,22	4,01 / 4,06	-/15	10	1/4 - 3/8	FTXF25B	1,04	<b>3085154</b>	M22	<b>424,00</b>
286 x 770 x 225	R32	FTXF35A	27	9	3.5	3.3	Monophasé	A++/ A+	2,30 / 6,21	3,71 / 4,06	-/15	10	1/4 - 3/8	FTXF35A	1,04	<b>2937691</b>	M21	<b>536,00</b>
295 x 990 x 263	R32	FTXF50A	34	13.5	6	5	Monophasé	A++/ A+	2,33 / 6,21	3,71 / 4,06	-/30	10	1/4 - 1/2	FTXF50A	2,08	<b>2937692</b>	M21	<b>651,00</b>
295 x 990 x 263	R32	FTXF60A	36	13.5	6.4	6	Monophasé	A++/ A+	2,25 / 6,15	3,93 / 4,06	-/30	10	1/4 - 1/2	FTXF60A	2,08	<b>2937693</b>	M20	<b>709,00</b>
295 x 990 x 263	R32	FTXF71A	37	13.5	8.2	7.1	Monophasé	A / A	2,56 / 5,15	3,15 / 3,81	-/30	10	1/4 - 1/2	FTXF71A	2,08	<b>2937694</b>	M15	<b>850,00</b>

# Click & Collect

SEULEMENT CHEZ TÈRÉVA !

**JE COMMANDE**

SUR [tereva-direct.fr](http://tereva-direct.fr)

**10 MIN. APRÈS,**

JE RETIRE MA COMMANDE  
DANS L'AGENCE SÉLECTIONNÉE

**PRIORITÉ**

JE SUIS PRIORITAIRE  
À LA CAISSE



### UNITÉ EXTÉRIEURE MURALE MONO-SPLIT - SENSIRA - R32

Les unités extérieures peuvent être installées sur un toit, une terrasse ou un mur extérieur. - Compresseur Swing : une technologie 100 % Daikin  
Bas niveaux sonores - Bon rendement



Dimensions (H x l x P) (mm)	Fluide frigorigène	Modèle	Niveau sonore (dBA)	Poids (kg)	Puissance chaud (kW)	Puissance froid (kW)	Alimentation	Classe énergétique	EER / SEER	COP / SCOP	Longueur liaisons mini/ maxi (ml)	Longueur liaisons préchargée (ml)	Diamètre liaisons frigo (liquide/ gaz)	Réf	Eco-part.	Code	CR	€ HT
550 x 658 x 275	R32	RXF20B	46	26	2.5	2	Monophasé	A++ / A+	3,94 / 6,15	4,19 / 4,10	-/15	10	1/4 - 3/8	RXF20B	6,67	<b>3085155</b>	M22	<b>675,00</b>
550 x 658 x 275	R32	RXF25B	46	26	2.8	2.5	Monophasé	A++ / A+	3,30 / 6,22	4,01 / 4,06	-/15	10	1/4 - 3/8	RXF25B	6,67	<b>3085156</b>	M22	<b>711,00</b>
550 x 658 x 275	R32	RXF35A	48	28	3.5	3.3	Monophasé	A++ / A+	2,30 / 6,21	3,71 / 4,06	-/15	10	1/4 - 3/8	RXF35A	6,67	<b>2937697</b>	M21	<b>782,00</b>
734 x 870 x 373	R32	RXF50B	47	46	6	5	Monophasé	A++ / A+	2,33 / 6,21	3,71 / 4,06	-/30	10	1/4 - 1/2	RXF50B	6,67	<b>2937698</b>	M21	<b>1399,00</b>
734 x 870 x 373	R32	RXF60B	49	50	6.4	6	Monophasé	A++ / A+	2,25 / 6,15	3,93 / 4,06	-/30	10	1/4 - 1/2	RXF60B	6,67	<b>2937699</b>	M20	<b>1653,00</b>
734 x 870 x 373	R32	RXF71A	52	50	8.2	7.1	Monophasé	A / A	2,56 / 5,15	3,15 / 3,81	-/30	10	1/4 - 1/2	RXF71A	6,67	<b>2937700</b>	M21	<b>2171,00</b>

### CONSOLE DOUBLE FLUX



### UNITÉ INTÉRIEURE CONSOLE DOUBLE FLUX - R32

Confort :

Diffusion d'air homogène grâce au soufflage vertical et horizontal automatique 3D. Température répartie uniformément dans toute la pièce. Très silencieuse, contient en plus un mode "silencieux" pour offrir un confort à la carte.

Économie :

Label énergétique A++/A+

Faible consommation électrique grâce à la technologie Inverter et aux SEER (froid) / SCOP (chaud) élevés.

Programmation hebdomadaire.

Les + :

Console ultra compacte et élégante qui s'intègre parfaitement à votre intérieur. Possibilité de l'installer selon les besoins : en semi-encastrée, pose au sol avec ou sans plinthe.

Fluide R32 : système permettant une réduction de 68% l'impact environnemental par rapport à un fonctionnement au R-410A.



Dimensions (H x l x P) (mm)	Fluide frigorigène	Modèle	Niveau sonore (dBA)	Poids (kg)	Puissance chaud (kW)	Puissance froid (kW)	Alimentation	Classe énergétique	EER / SEER	COP / SCOP	Longueur liaisons mini/ maxi (ml)	Longueur liaisons préchargée (ml)	Diamètre liaisons frigo (liquide/ gaz)	Réf	Eco-part.	Code	CR	€ HT
600 x 700 x 210	R32	FVXM25F	26	14	3.4	2.5	Monophasé	A++ / A	4,20 / 7,20	4,42 / 4,56	-/20	10	1-4 - 3/8	FVXM25F	4,17	<b>2094716</b>	P12	<b>1511,00</b>
600 x 700 x 210	R32	FVXM35F	27	14	4.5	3.5	Monophasé	A++ / A	3,21 / 6,43	3,78 / 4	-/20	10	1/4 - 3/8	FVXM35F	4,17	<b>2094717</b>	P12	<b>1634,00</b>
600 x 700 x 210	R32	FVXM50F	36	14	5.8	5	Monophasé	A++ / A	3,23 / 6,80	3,63 / 4	-/30	10	1/4 - 1/2	FVXM50F	4,17	<b>2094718</b>	P12	<b>1747,00</b>



### UNITÉ EXTÉRIEURE MONO-SPLIT RXM-R - R32

La sélection d'un système fonctionnant au R-32 permet 68 % de réduction de l'impact environnemental par rapport à un système fonctionnant au R-410A et résulte directement en une consommation énergétique réduite en raison de son efficacité énergétique élevée.

Les unités extérieures sont équipées d'un compresseur swing, connu pour son faible niveau sonore et sa haute efficacité énergétique.

Application mono-split.

Les unités extérieures Daikin peuvent être aisément installées sur un toit ou une terrasse, voire sur un mur extérieur.

Ailettes de l'échangeur de chaleur de l'unité extérieure traitées contre la corrosion.



Dimensions (H x l x P) (mm)	Fluide frigorigène	Modèle	Niveau sonore (dBA)	Poids (kg)	Puissance chaud (kW)	Puissance froid (kW)	Alimentation	Classe énergétique	EER / SEER	COP / SCOP	Longueur liaisons mini/ maxi (ml)	Longueur liaisons préchargée (ml)	Diamètre liaisons frigo (liquide/ gaz)	Réf	Eco-part.	Code	CR	€ HT
550 x 840 x 350	R32	RXM25R	46	32	2.8	2.5	Monophasé	A+++ / A+++	- / 8,65	- / 5,10	-/20	20	1/4 - 3/8	RXM25R	6,67	<b>3354861</b>	P12	<b>1060,00</b>
550 x 840 x 350	R32	RXM35R	49	32	4	3.4	Monophasé	A+++ / A+++	- / 8,65	- / 5,10	-/20	20	1/4 - 3/8	RXM35R	6,67	<b>3354862</b>	P12	<b>1228,00</b>
734 x 954 x 402	R32	RXM50R	48	49	5.8	5	Monophasé	A++ / A++	- / 7,41	- / 4,71	-/30	20	1/4 - 1/2	RXM50R	6,67	<b>3354864</b>	P12	<b>1897,00</b>

MONO-SPLIT GREE

LOMO R32



ENSEMBLE MONO-SPLIT - LOMO - R32

Une efficacité énergétique qui atteint un SEER de 6,1 et un SCOP de 5,1, ainsi qu'une classification A++/A+++.  
 Fonction Turbo Cooling : le ventilateur fonctionne à vitesse turbo pour atteindre la température sélectionnée plus rapidement.  
 Fonction I Feel : la télécommande à distance intègre un capteur qui perçoit la température ambiante et qui communique avec l'unité intérieure pour régler la température et le débit d'air de manière efficace.  
 Fonction d'économie d'énergie : le régime de fonctionnement des unités est régulé pour réaliser de plus grandes économies d'énergie.  
 Protection Blue Fin : la couverture Blue fin est un revêtement anti-corrosion qui prolonge la vie de l'unité dans des environnements salins.  
 Fonction déshumidificateur.



Fluide frigorigène	Modèle	Niveau sonore (dBA)	Puissance chaud (kW)	Puissance froid (kW)	Alimentation	Classe énergétique	EER / SEER	COP / SCOP	Longueur liaisons mini/maxi (ml)	Longueur liaisons préchargée (ml)	Diamètre liaisons frigo (liquide/gaz)	Réf	Eco-part.	Code	CR	€ HT
R32	LOMO 9	28	2.8	2.5	Monophasé	A+++ / A++	- / 6,1	- / 5,1	-/15	5	1/4 - 3/8	3NGR0115	8,34	<b>3247845</b>	P21	<b>979,00</b>
R32	LOMO 12	25	3.5	3.2	Monophasé	A+++ / A++	- / 6,1	- / 5,1	-/20	5	1/4 - 3/8	3NGR0120	8,34	<b>3247848</b>	P28	<b>1093,00</b>
R32	LOMO 18	34	5.2	4.6	Monophasé	A+++ / A++	- / 6,1	- / 5,1	-/25	5	1/4 - 3/8	3NGR0125	8,34	<b>3247851</b>	P21	<b>1840,00</b>
R32	LOMO 24	34	6.4	6.1	Monophasé	A++ / A++	- / 6,1	- / 5,1	-/25	5	1/4 - 5/8	3NGR4075	8,34	<b>3247854</b>	P20	<b>2186,00</b>

MONO-SPLIT DE DIETRICH

CLIM'UP EMSM R32



ENSEMBLE MONO-SPLIT MURAL - CLIM'UP - R32

Fonction Wifi.  
 Confort acoustique : 20 dB(A).  
 Confort optimal en toute saison.  
 Unités intérieures compatibles pour les versions mono-splits et multi-splits.  
 Longueur de liaisons frigorifiques importante entre l'unité intérieure et l'unité extérieure: jusqu'à 20 m pour EMSM 25 et 35, jusqu'à 25 m pour les modèles EMSM 50 et 70.  
 L'unité extérieure Technologie full DC inverter est équipée d'un

compresseur Rotary DC Inverter, d'une vanne 4 voies pour l'inversion des modes chaud/froid, d'un ventilateur modulant, de fluide frigorigène R32.  
 5 modes : auto, froid, chaud, déshumidification et ventilation.  
 Elle est livrée avec une télécommande infrarouge programmable et pilotable à distance grâce au kit Wifi (option) via l'APP «SMART CLIM». Redémarrage automatique en cas de coupure de courant.



Fluide frigorigène	Modèle	Niveau sonore (dBA)	Puissance chaud (kW)	Puissance froid (kW)	Alimentation	Classe énergétique	EER / SEER	COP / SCOP	Longueur liaisons mini/maxi (ml)	Diamètre liaisons frigo (liquide/gaz)	Réf	Eco-part.	Code	CR	€ HT
R32	EMSM 25	20	2.65	2.55	Monophasé	A++/A+	- / 6,5	- / 4,2	- 20	1/4 - 3/8	7695152	6,67	<b>2224990</b>	M27	<b>1277,00</b>
R32	EMSM 35	20	3.7	3.6	Monophasé	A++/A+	- / 6,1	- / 4,2	- 20	1/4 - 3/8	7695153	6,67	<b>2224991</b>	M27	<b>1447,00</b>
R32	EMSM 50	20	5.4	5.3	Monophasé	A++/A+	- / 6,5	- / 4	- 25	1/4 - 1/2	7695154	6,67	<b>2224992</b>	M27	<b>2191,00</b>
R32	EMSM 70	20	7.05	7.03	Monophasé	A++/A+	- / 6,3	- / 4,3	- 25	1/4 - 5/8	7695155	6,67	<b>2224993</b>	M27	<b>3363,00</b>



EN EXCLUSIVITÉ CHEZ tēreva®

LA QUALITÉ ET LA TECHNICITÉ AU JUSTE PRIX

- ✓ Une sélection de produits Plomberie, Chauffage et Électricité
- ✓ La qualité professionnelle au meilleur prix
- ✓ Des produits normés, performants et innovants

100% DES PRODUITS EN STOCK



EN EXCLUSIVITÉ CHEZ tēreva®

LA MARQUE DE TOUS LES PRODUITS DE LA SALLE DE BAINS

- ✓ Des produits design et performants
- ✓ Sans aucune concession sur le rapport qualité / prix
- ✓ La marque des professionnels au service des particuliers

100% DES PRODUITS EN STOCK

CLIM'UP SMART R32



ENSEMBLE MONO-SPLIT MURAL - CLIM'UP SMART - R32

La Clim'UP SMART avec son design moderne s'intègre facilement et harmonieusement dans toutes les ambiances de vie. Son esthétique élégante ajoute une note de style à votre habitat tout en gardant les performances attendues d'un climatiseur réversible. La gamme CLIM'UP SMART offre des rendements élevés avec un SCOP jusqu'à 4,32 pour le chauffage et un SEER jusqu'à 6,55 pour la climatisation.

Utilisable toute l'année pour rafraîchir ou chauffer votre logement, ce climatiseur réversible garantit un confort en été comme en hiver. Les modèles monosplit de la gamme Clim'UP SMART sont équipés de la technologie FULL DC INVERTER : un système qui offre une mise en température rapide et réduit au minimum les nuisances sonores sur l'unité extérieure tout en réalisant des économies.

Les modèles de la gamme Clim'Up SMART proposent un mode "nuit" qui réduit le niveau acoustique de l'unité intérieure jusqu'à 20 dB pour une nuit douce et silencieuse. Toujours discrète, cette clim réversible intègre la fonction "Anti-courant d'air froid" qui diminue le débit d'air soufflé pour un confort absolu.

Le système d'auto-nettoyage de l'unité intérieure empêche la prolifération de germes et des bactéries dans votre maison pour garantir une ambiance saine et améliorer la qualité de l'air.

Minimisez la consommation électrique grâce au mode "Eco" ; une fonction qui vise à optimiser la température de confort en diminuant la température ambiante et le débit d'air.

Clim'up SMART propose une fonction Wifi (option) qui vous permet de piloter à distance votre unité intérieure via l'application Smart Clim De Dietrich. De n'importe où et à tout moment, vous pouvez gérer votre climatisation pour chauffer ou refroidir la pièce de votre choix.



Fluide frigorigène	Modèle	Puissance chaud (kW)	Puissance froid (kW)	Alimentation	Classe énergétique	EER / SEER	COP / SCOP	Longueur liaisons mini/maxi (ml)	Longueur liaisons préchargée (ml)	Diamètre liaisons frigo (liquide/gaz)	Réf	Eco-part.	Code	CR	€ HT
R32	SMART 20	2.35	2.2	Monophasé	A++/ A+	- / 6,1	- / 4	- 20	10	1/4 - 3/8	7749039	6,67	<b>3172406</b>	M27	<b>1288,00</b>
R32	SMART 25	2.65	2.55	Monophasé	A++/ A+	- / 6,5	- / 4,2	- 20	10	1/4 - 3/8	7749100	6,67	<b>3172407</b>	M27	<b>1345,00</b>
R32	SMART 35	3.7	3.6	Monophasé	A++/ A+	- / 6,1	- / 4,2	- 20	10	1/4 - 3/8	7749101	6,67	<b>3172408</b>	M27	<b>1492,00</b>
R32	SMART 50	5.4	5.3	Monophasé	A++/ A+	- / 6,5	- / 4	- 25	10	1/4 - 1/2	7749102	6,67	<b>3172409</b>	M27	<b>2346,00</b>
R32	SMART 70	7.05	7.03	Monophasé	A++/ A+	- / 6,3	- / 4,3	- 25	10	1/4 - 5/8	7749103	6,67	<b>3172410</b>	M27	<b>3623,00</b>

MONO-SPLIT THERMOR

NAGANO R32

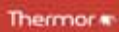

UNITÉ INTÉRIEURE - NAGANO - R32

Confort : Larges plages de fonctionnement en été : -20°C à +43°C et en hiver : -20 à +24°C.

Niveau acoustique parmi les meilleurs du marché : à partir de 20dB(A)

Détecteur automatique de présence ECOPILOT

Connecté : Un confort sur mesure piloté d'où vous voulez et quand vous voulez, depuis votre smartphone.

Design : Intégration parfaite dans les pièces de vie : lignes élégantes et façade aspect mat.

Affichage digital discret en façade.

Unités intérieures compatibles en mono-split et multi-splits.



Dimensions (H x l x P) (mm)	Fluide frigorigène	Modèle	Niveau sonore (dBA)	Poids (kg)	Puissance chaud (kW)	Puissance froid (kW)	Alimentation	Classe énergétique	EER / SEER	COP / SCOP	Longueur liaisons mini/ maxi (ml)	Longueur liaisons préchargée (ml)	Diamètre liaisons frigo (liquide/gaz)	Réf	Eco-part.	Code	CR	€ HT
301 x 866 x 196	R32	NAGANO 2600?W	20	9.5	3.2	2.6	Monophasé	A+++ / A++	4,00 / 8,50	4,00 / 4,60	3/15	7	1/4 - 3/8	873944	1,67	<b>2968169</b>	M12	<b>375,00</b>
301 x 866 x 196	R32	NAGANO 3500?W	20	9.5	4.2	3.5	Monophasé	A+++ / A++	4,00 / 8,50	3,81 / 4,60	3/15	7	1/4 - 3/8	873945	1,67	<b>2968171</b>	M12	<b>465,00</b>
327 x 1 009 x 223	R32	NAGANO 5200 W	28	12	6	5.2	Monophasé	A++ / A++	3,68 / 7,20	4,00 / 4,60	3/25	7	1/4 - 1/2	873946	1,67	<b>2968173</b>	M12	<b>630,00</b>
337 x 1 126 x 230	R32	NAGANO 7000 W	33	15.2	8	7	Monophasé	A+ / A+	3,23 / 7,10	3,71 / 4,00	3/25	7	3/8 - 5/8	873947	1,67	<b>2968176</b>	M12	<b>817,00</b>



UNITÉ EXTÉRIEURE MONO-SPLIT - NAGANO - R32

Confort : Larges plages de fonctionnement en été : -20°C à +43°C et en hiver : -20 à +24°C.

PERFORMANCE : SCOP jusqu'à 4,60\* - SEER jusqu'à 8,50\* (selon modèle)

Un fonctionnement économe en énergie

grâce à la technologie Full Inverter et au détecteur de présence.



Dimensions (H x l x P) (mm)	Fluide frigorigène	Modèle	Niveau sonore (dBA)	Poids (kg)	Puissance chaud (kW)	Puissance froid (kW)	Alimentation	Classe énergétique	EER / SEER	COP / SCOP	Longueur liaisons mini/ maxi (ml)	Longueur liaisons préchargée (ml)	Diamètre liaisons frigo (liquide/gaz)	Réf	Eco-part.	Code	CR	€ HT
550 x 800 x 280	R32	NAGANO 2600?W	47	29	3.2	2.6	Monophasé	A+++ / A++	4,00 / 8,50	4,00 / 4,60	3/15	7	1/4 - 3/8	872932	6,67	<b>2968168</b>	M12	<b>704,00</b>
550 x 800 x 280	R32	NAGANO 3500?W	48	31.5	4.2	3.5	Monophasé	A+++ / A++	4,00 / 8,50	3,81 / 4,60	3/15	7	1/4 - 3/8	872933	6,67	<b>2968170</b>	M12	<b>884,00</b>
614 x 820 x 338	R32	NAGANO 5200 W	51	37.8	6	5.2	Monophasé	A++ / A++	3,68 / 7,20	4,00 / 4,60	3/25	7	1/4 - 1/2	872934	6,67	<b>2968172</b>	M12	<b>1469,00</b>
730 x 860 x 308	R32	NAGANO 7000 W	57	49	8	7	Monophasé	A+ / A+	3,23 / 7,10	3,71 / 4,00	3/25	7	3/8 - 5/8	872935	6,67	<b>2968177</b>	M12	<b>1862,00</b>

MULTI-SPLITS ATLANTIC



UNITÉ EXTÉRIÈRE MULTI-SPLITS ATLANTIC R32

Unité extérieure climatiseur multi-splits R32  
 Dc inverter - mono-ventilateur compact  
 Liaisons frigorifiques 30 m maximum  
 Fonctionnement jusqu'à -15°C extérieure en mode chaud  
 Monophasé 230 v



Dimensions (H x l x P) (mm)	Fluide frigorigène	Modèle	Niveau sonore (dBA)	Poids (kg)	Puissance chaud (kW)	Puissance froid (kW)	Alimentation	Classe énergétique	EER / SEER	COP / SCOP	Longueur liaisons mini/ maxi (ml)	Longueur liaisons préchargée (ml)	Diamètre liaisons frigo (liquide/ gaz)	Réf	Eco-part.	Code	CR	€ HT
553 x 800 x 275	R32	2U 018 NB	53	36	5.2	5	Monophasé	A++/ A+	3,45 / 6,50	3,71 / 4	-/30	20	1/4 x2 - 3/8 x2	872941	6,67	<b>3082492</b>	M20	<b>1548,00</b>
770 x 890 x 340	R32	3U 024 NB	53	54	6.8	6.2	Monophasé	A++/ A+	3,35 / 6,20	3,32 / 3,80	-/60	30	1/4 x3 - 3/8 x3	872942	6,67	<b>3082493</b>	M20	<b>2267,00</b>
700 x 890 x 340	R32	4U 030 NB	55	61	8.6	7.8	Monophasé	A++/ A+	3 / 6,20	3,19 / 3,80	-/70	40	1/4 x4 - 3/8 x3 - 1/2	872943	6,67	<b>3082494</b>	M20	<b>3065,00</b>



UNITÉ INTÉRIÈRE - ZENKEO CONFORT - R32

Économies d'énergie : classe A+++ en froid, classe A++ en chaud (selon modèle)  
 Confort acoustique : à partir de 20 dB(A)  
 Connectivité : module Wi-Fi intégré  
 Confort toutes saisons : large plage de fonctionnement jusqu'à -15°C ext. en mode chaud et -10°C ext. en mode froid  
 Adaptabilité : unités intérieures compatibles multi-splits Atlantic



Dimensions (H x l x P) (mm)	Fluide frigorigène	Modèle	Niveau sonore (dBA)	Poids (kg)	Puissance chaud (kW)	Puissance froid (kW)	Alimentation	Classe énergétique	EER / SEER	COP / SCOP	Longueur liaisons mini/ maxi (ml)	Longueur liaisons préchargée (ml)	Diamètre liaisons frigo (liquide/ gaz)	Réf	Eco-part.	Code	CR	€ HT
280 x 855 x 200	R32	AS 009 NB	20	10	3.2	2.6	Monophasé	A+++ / A++	4 / 8,50	4 / 4,60	3/15	7	1/4 - 3/8	873954	1,67	<b>3085220</b>	M10	<b>587,00</b>
280 x 855 x 200	R32	AS 012 NB	22	10	4.2	3.5	Monophasé	A+++ / A++	4,02 / 8,50	3,81 / 4,60	3/15	7	1/4 - 3/8	873955	1,67	<b>3085221</b>	M10	<b>660,00</b>
322 x 997 x 230	R32	AS 018 NB	28	13	6	5.2	Monophasé	A++ / A++	3,71 / 7,20	4 / 4,60	3/25	7	1/4 - 1/2	873956	1,67	<b>3085222</b>	M10	<b>891,00</b>



UNITÉ INTÉRIÈRE MURALE DOJO - R32

Confort acoustique à partir de 20 dB(A)  
 Économies d'énergie : classe A+ en chaud, classe A++ en froid  
 Confort toutes saisons : large plage de fonctionnement : jusqu'à -15°C ext. en mode chaud et -10°C ext. en mode froid  
 Mode pleine puissance



Dimensions (H x l x P) (mm)	Fluide frigorigène	Modèle	Niveau sonore (dBA)	Poids (kg)	Puissance chaud (kW)	Puissance froid (kW)	Alimentation	Classe énergétique	EER / SEER	COP / SCOP	Longueur liaisons mini/ maxi (ml)	Longueur liaisons préchargée (ml)	Diamètre liaisons frigo (liquide/ gaz)	Réf	Eco-part.	Code	CR	€ HT
280 x 820 x 195	R32	AS 007 DB	20	8.4	2.5	2	Monophasé	A++/ A+	3,23 / 6,80	3,68 / 4,10	3/15	5	1/4 - 3/8	873929	1,67	<b>2944742</b>	M10	<b>293,00</b>
280 x 820 x 195	R32	AS 009 DB	20	8.4	2.9	2.6	Monophasé	A++/ A+	3,25 / 6,20	3,72 / 4,00	3/15	5	1/4 - 3/8	873930	1,67	<b>2944743</b>	M10	<b>315,00</b>
280 x 820 x 195	R32	AS 012 DB	21	8.4	3.7	3.6	Monophasé	A++/ A+	3,24 / 6,40	3,74 / 4,10	3/15	5	1/4 - 3/8	873931	1,67	<b>2944744</b>	M10	<b>353,00</b>
318 x 1008 x 225	R32	AS 018 DB	28	11.6	5.2	5	Monophasé	A++/ A+	3,42 / 6,10	3,71 / 4,00	3/25	7	1/4 - 1/2	873932	1,67	<b>2944745</b>	M10	<b>809,00</b>



BI-SPLIT ATLANTIC/FUJITSU



UNITÉ EXTÉRIEURE MULTI-SPLITS ATLANTIC FUJITSU R32

Unité extérieure climatiseur multi-splits R32.  
 Dc inverter - mono-ventilateur compact.  
 Liaisons frigorifiques 30 m maximum.  
 Fonctionnement jusqu'à -15°C extérieure en mode chaud.  
 Monophasé 230 v.  
 Compatibles avec les unités intérieures Takao M2, Takao M3 et Takao Line.



Dimensions (H x l x P) (mm)	Fluide frigorigène	Modèle	Niveau sonore (dBA)	Poids (kg)	Puissance chaud (kW)	Puissance froid (kW)	Alimentation	Classe énergétique	EER / SEER	COP / SCOP	Longueur liaisons mini/maxi (ml)	Longueur liaisons préchargée (ml)	Diamètre liaisons frigo (liquide/gaz)	Réf	Eco-part.	Code	CR	€ HT
542 x 799 x 290	R32	AOYG 14 KBT2. UE	47	32	4.4	4	Monophasé	A+++ / A++	4,12 / 8,70	4,63 / 4,70	-/30	20	1/4 x2 - 3/8 x2	872095	6,67	<b>2944663</b>	M10	<b>1771,00</b>
632 x 799 x 290	R32	AOYG 18 KBT2. UE	47	37	5.6	5	Monophasé	A+++ / A++	4,03 / 8,60	4,59 / 4,70	-/30	20	1/4 x2 - 3/8 x2	872096	6,67	<b>2944664</b>	M10	<b>2190,00</b>



UNITÉ INTÉRIEURE - TAKAO M3 - R32

Confort acoustique :  
 19dB(A) (selon modèle)  
 Économies d'énergie :  
 Classe A+++ en mode chaud et froid (selon modèle)  
 Programmation hebdomadaire de série  
 Détection de présence de série  
 Confort toutes saisons :  
 Large plage de fonctionnement : jusqu'à -15°C ext. en mode chaud et

-10°C ext. en mode froid  
 Design moderne :  
 Lignes élégantes et droites, façade lisse  
 Faible épaisseur  
 Obtention du « Good Design Award 2017 »



Dimensions (H x l x P) (mm)	Fluide frigorigène	Modèle	Niveau sonore (dBA)	Poids (kg)	Puissance chaud (kW)	Puissance froid (kW)	Alimentation	Classe énergétique	EER / SEER	COP / SCOP	Longueur liaisons mini/maxi (ml)	Longueur liaisons préchargée (ml)	Diamètre liaisons frigo (liquide/gaz)	Réf	Eco-part.	Code	CR	€ HT
270 x 834 x 215	R32	ASYG 7 KGTB	19	10	2.5	2	Monophasé	A+++ / A+++	5 / 8,52	5 / 5,12	3/20	15	1/4 - 3/8	873158	1,67	<b>2944719</b>	M10	<b>671,00</b>
270 x 834 x 215	R32	ASYG 9 KGTB	19	10	2.8	2.5	Monophasé	A+++ / A+++	4,5 / 8,52	5 / 5,11	3/20	15	1/4 - 3/8	873159	1,67	<b>2944720</b>	M10	<b>780,00</b>
270 x 834 x 215	R32	ASYG 12 KGTB	19	10	4	3.4	Monophasé	A+++ / A+++	4,22 / 8,51	4,4 / 5,10	3/20	15	1/4 - 3/8	873160	1,67	<b>2944721</b>	M10	<b>819,00</b>
270 x 834 x 215	R32	ASYG 14 KGTB	20	10	5.4	4.2	Monophasé	A++ / A+	3,57 / 7,11	4 / 4,31	3/20	15	1/4 - 3/8	873161	1,67	<b>2944722</b>	M10	<b>987,00</b>



UNITÉ INTÉRIEURE - TAKAO LINE - WHITE - R32

Redémarrage automatique après coupure de courant  
 Mode automatique : réglage automatique de la température et de la ventilation  
 Auto diagnostic  
 Mode hors gel (chauffage 10 °C)  
 Montée rapide en température (mode pleine puissance)  
 Possibilité de réduction du niveau sonore de l'unité extérieure

Télécommande infrarouge de série  
 Pilotage à distance via l'application FGLair  
 Programmation hebdomadaire  
 Compatible multi-splits Atlantic Fujitsu

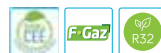

Dimensions (H x l x P) (mm)	Fluide frigorigène	Modèle	Niveau sonore (dBA)	Poids (kg)	Puissance chaud (kW)	Puissance froid (kW)	Alimentation	Classe énergétique	EER / SEER	COP / SCOP	Longueur liaisons mini/maxi (ml)	Longueur liaisons préchargée (ml)	Diamètre liaisons frigo (liquide/gaz)	Réf	Eco-part.	Code	CR	€ HT
295 x 950 x 230	R32	ASYG 7 KETAW	20	11	2.5	2	Monophasé	A++ / A+	4,43 / 7,40	4,52 / 4,10	3/20	15	1/4 - 3/8	873198	1,67	<b>3082499</b>	M10	<b>621,00</b>
295 x 950 x 230	R32	ASYG 9 KETAW	20	11	2.8	2.5	Monophasé	A++ / A+	3,97 / 7,40	4,52 / 4,10	3/20	15	1/4 - 3/8	873199	1,67	<b>3082500</b>	M10	<b>697,00</b>
295 x 950 x 230	R32	ASYG 12 KETAW	20	11	4	3.4	Monophasé	A++ / A+	3,65 / 7,30	4,17 / 4,40	3/20	15	1/4 - 3/8	873200	1,67	<b>3082501</b>	M10	<b>762,00</b>
295 x 950 x 230	R32	ASYG 14 KETAW	20	11.5	5.4	4.2	Monophasé	A++ / A+	3,44 / 6,90	3,83 / 4,10	3/20	15	1/4 - 3/8	873201	1,67	<b>3082502</b>	M10	<b>933,00</b>



**UNITÉ INTÉRIEURE - TAKAO LINE - SILVER - R32**

Redémarrage automatique après coupure de courant  
 Mode automatique : réglage automatique de la température et de la ventilation  
 Auto diagnostic  
 Mode hors gel (chauffage 10 °C)  
 Montée rapide en température (mode pleine puissance)  
 Possibilité de réduction du niveau sonore de l'unité extérieure

Télécommande infrarouge de série  
 Pilotage à distance via l'application FGLair  
 Programmation hebdomadaire  
 Compatible multi-splits Atlantic Fujitsu



Dimensions (H x l x P) (mm)	Fluide frigorigène	Modèle	Niveau sonore (dBA)	Poids (kg)	Puissance chaud (kW)	Puissance froid (kW)	Alimentation	Classe énergétique	EER / SEER	COP / SCOP	Longueur liaisons mini/maxi (ml)	Longueur liaisons préchargée (ml)	Diamètre liaisons frigo (liquide/gaz)	Réf	Eco-part.	Code	CR	€ HT
295 x 950 x 230	R32	ASYG 7 KETAS	20	11	2.5	2	Monophasé	A++/ A+	4,43 / 7,40	4,52 / 4,10	3/20	15	1/4 - 3/8	873190	1,67	<b>3085226</b>	M10	<b>633,00</b>
295 x 950 x 230	R32	ASYG 9 KETAS	20	11	2.8	2.5	Monophasé	A++/ A+	3,97 / 7,40	4,52 / 4,10	3/20	15	1/4 - 3/8	873191	1,67	<b>3085227</b>	M10	<b>710,00</b>
295 x 950 x 230	R32	ASYG 12 KETAS	20	11	4	3.4	Monophasé	A++/ A+	3,65 / 7,30	4,17 / 4,40	3/20	15	1/4 - 3/8	873192	1,67	<b>3085228</b>	M10	<b>777,00</b>
295 x 950 x 230	R32	ASYG 14 KETAS	20	11.5	5.4	4.2	Monophasé	A++/ A+	3,44 / 6,90	3,83 / 4,10	3/20	15	1/4 - 3/8	873193	1,67	<b>3085229</b>	M10	<b>951,00</b>



**UNITÉ INTÉRIEURE - TAKAO M2 - KMCC - R32**

Confort acoustique :  
 20 dB(A)  
 Économies d'énergie :  
 Classe A+ en chaud, classe A++ en froid  
 Confort toutes saisons :  
 Large plage de fonctionnement : jusqu'à -15°C ext. en mode chaud 46°C ext. en mode froid  
 Mode hors gel  
 Mode pleine puissance  
 Design moderne  
 Adaptabilité :  
 Unités intérieures compatibles bi-splits ATLANTIC / FUJITSU R32



À partir de  
**570,00€ HT**



Dimensions (H x l x P) (mm)	Fluide frigorigène	Modèle	Niveau sonore (dBA)	Poids (kg)	Puissance chaud (kW)	Puissance froid (kW)	Alimentation	Classe énergétique	EER / SEER	COP / SCOP	Longueur liaisons mini/maxi (ml)	Longueur liaisons préchargée (ml)	Diamètre liaisons frigo (liquide/gaz)	Réf	Eco-part.	Code	CR	€ HT
270 x 834 x 222	R32	ASYG 7 KMCC.UI	20	10	2.5	2	Monophasé	A++/ A+	4,43 / 7,40	4,52 / 4,10	3/20	15	1/4 - 3/8	873194	1,67	<b>3082495</b>	M10	<b>570,00</b>
270 x 834 x 222	R32	ASYG 9 KMCC.UI	20	10	2.8	2.5	Monophasé	A++/ A+	3,97 / 7,40	4,52 / 4,10	3/20	15	1/4 - 3/8	873195	1,67	<b>3082496</b>	M10	<b>641,00</b>
270 x 834 x 222	R32	ASYG 12 KMCC.UI	20	10	4	3.4	Monophasé	A++/ A+	3,65 / 7,30	4,17 / 4,40	3/20	15	1/4 - 3/8	873196	1,67	<b>3082497</b>	M10	<b>699,00</b>
270 x 834 x 222	R32	ASYG 14 KMCC.UI	20	10	5.4	4.2	Monophasé	A++/ A+	3,44 / 6,90	3,86 / 4,10	3/20	15	1/4 - 3/8	873197	1,67	<b>3082498</b>	M10	<b>860,00</b>



**Vos produits essentiels**  
**100% dispo en stock ou remboursés à 100%\***

\* Règlement complet sur tereva-direct.fr.

MULTI-SPLITS DAIKIN



UNITÉ EXTÉRIEURE MULTI-SPLITS MXM-N9 - R32

Les unités extérieures sont équipées d'un compresseur swing, connu pour son faible niveau sonore et sa haute efficacité énergétique. Différents types d'unités intérieures peuvent être connectés : par exemple, des unités murales, gainables, cassettes. Système fonctionnant au R32 qui permet une réduction de 68% de réduction de l'impact environnemental par rapport à un système fonctionnant au R-410A. Efficacité saisonnière pouvant atteindre la valeur A+++ en rafraîchissement et A++ chauffage.



Dimensions (H x l x P) (mm)	Fluide frigorigène	Modèle	Niveau sonore (dBA)	Poids (kg)	Puissance chaud (kW)	Puissance froid (kW)	Alimentation	Classe énergétique	EER / SEER	COP / SCOP	Longueur liaisons mini/maxi (ml)	Longueur liaisons préchargée (ml)	Diamètre liaisons frigo (liquide/gaz)	Réf	Eco-part.	Code	CR	€ HT
550 x 765 x 285	R32	2 sorties	46	36	4.2	4	Monophasé	A+++ / A++	4,13 / 8,53	4,30 / 4,64	-/20	20	1/4x2 - 3/8x2	2MXM40N	6,67	<b>3354854</b>	P12	<b>1916,00</b>
550 x 765 x 285	R32	2 sorties	48	41	5.6	5	Monophasé	A+++ / A++	4,01 / 8,53	4,08 / 4,61	-/20	20	1/4x2 - 3/8 - 1/2	2MXM50N	6,67	<b>3354855</b>	P12	<b>2224,00</b>
734 x 868 x 328	R32	3 sorties	46	57	4.6	4	Monophasé	A+++ / A++	5,18 / 8,55	5,18 / 4,65	-/25	30	1/4x3 - 3/8x2 - 1/2	3MXM40N9	6,67	<b>3319614</b>	P12	<b>2303,00</b>
734 x 868 x 328	R32	3 sorties	46	57	6.8	5.2	Monophasé	A+++ / A++	5,2 / 8,54	4,91 / 4,61	-/25	30	1/4x3 - 3/8x2 - 1/2	3MXM52N9	6,67	<b>3319612</b>	P12	<b>2704,00</b>
734 x 868 x 328	R32	3 sorties	48	62	7.8	6	Monophasé	A++ / A+	4,51 / 7,84	4,56 / 4,07	-/25	30	1/4x3 - 3/8 - 1/2x2	3MXM68N9	6,67	<b>3319613</b>	P12	<b>3255,00</b>
734 x 868 x 328	R32	4 sorties	48	62	8.6	6.8	Monophasé	A++ / A+	4,31 / 8,03	4,63 / 4,24	-/25	30	1/4x4 - 3/8 - 1/2x2	4MXM68N9	6,67	<b>3354815</b>	P12	<b>3729,00</b>
734 x 868 x 328	R32	4 sorties	48	67	9.6	7.4	Monophasé	A++ / A+	4,57 / 8,32	4,97 / 4,55	-/25	30	1/4x4 - 3/8 - 1/2 - 5/8x2	4MXM80N9	6,67	<b>3354819</b>	P12	<b>4117,00</b>
734 x 868 x 328	R32	5 sorties	52	68	10	8.5	Monophasé	A++ / A+	4,67 / 7,83	4,89 / 4,47	-/25	30	1/4x5 - 3/8x2 - 1/2 - 5/8x2	5MXM90N9	6,67	<b>3354853</b>	P12	<b>4503,00</b>



UNITÉ INTÉRIEURE STYLISH R32 - BLANC

Réunit design et technologie pour offrir une solution complète climatisation / chauffage adaptée à tout intérieur. Distribution de la température dans la pièce optimisée par l'Effet Coanda : volets qui permettent une meilleure distribution de l'air dans la pièce. Unité intérieure murale compacte, fonctionnalités innovantes, efficacité énergétique. Nouvelle conception de ventilateur qui permet l'obtention d'une efficacité élevée et de faibles niveaux sonores. Fiabilité et pilotage optimum : grâce à l'application Daikin Online Controller pour générer un climat intérieur idéal.



Dimensions (H x l x P) (mm)	Fluide frigorigène	Modèle	Niveau sonore (dBA)	Poids (kg)	Puissance chaud (kW)	Puissance froid (kW)	Alimentation	Classe énergétique	EER / SEER	COP / SCOP	Longueur liaisons mini/maxi (ml)	Longueur liaisons préchargée (ml)	Diamètre liaisons frigo (liquide/gaz)	Réf	Eco-part.	Code	CR	€ HT
295 x 798 x 189	R32	FTXA20AW	25	13	2.5	2	Monophasé	A+++ / A+++	4,57 / 8,75	5 / 5,15	-/20	10	1/4 - 3/8	FTXA20AW	2,08	<b>2231104</b>	P12	<b>606,00</b>
295 x 798 x 189	R32	FTXA25AW	25	13	2.8	2.5	Monophasé	A+++ / A+++	4,46 / 8,74	5 / 5,15	-/20	10	1/4 - 3/8	FTXA25AW	2,08	<b>2231107</b>	P12	<b>626,00</b>
295 x 798 x 189	R32	FTXA35AW	25	13	4	3.4	Monophasé	A+++ / A+++	3,75 / 8,73	4,04 / 5,15	-/20	10	1/4 - 3/8	FTXA35AW	2,08	<b>2231110</b>	P12	<b>824,00</b>
295 x 798 x 189	R32	FTXA42AW	29	13	5.4	4.2	Monophasé	A++ / A++	3,75 / 7,5	4,12 / 4,60	-/30	10	1/4 - 1/2	FTXA42AW	2,08	<b>2231113</b>	P12	<b>1067,00</b>
295 x 798 x 189	R32	FTXA50AW	31	13	5.8	5	Monophasé	A++ / A++	3,68 / 7,33	4 / 4,6	-/30	10	1/4 - 1/2	FTXA50AW	2,08	<b>2231116</b>	P12	<b>1117,00</b>

**tereve-direct.fr**  
Une livraison adaptée à vos besoins

Commande prête en 10 min, pas une de plus !

Livraison urgente J+1 avant 9h

Livraison standard 24h à 48h

Livraison personnalisée

SEULEMENT CHEZ TÈRÈVA !



### UNITÉ INTÉRIEURE STYLISH R32 - ARGENT

Unité design ultra compacte finition argent  
Carte daikin online controller (WiFi) incluse de série  
Technologie flash streamer  
Capteur thermique intelligent  
Détecteur de présence bi-zone

Mode de soufflage 3D  
À partir de 19 dB(A)  
Modèle CTX compatible uniquement en multi-splits



Dimensions (H x l x P) (mm)	Fluide frigorigène	Modèle	Niveau sonore (dBA)	Poids (kg)	Puissance chaud (kW)	Puissance froid (kW)	Alimentation	Classe énergétique	EER / SEER	COP / SCOP	Longueur liaisons mini/maxi (ml)	Longueur liaisons préchargée (ml)	Diamètre liaisons frigo (liquide/gaz)	Réf	Eco-part.	Code	CR	€ HT
295 x 798 x 189	R32	CTXA15BS	21	13			Monophasé							CTXA15BS	2,08	<b>3085136</b>	M12	<b>622,00</b>
295 x 798 x 189	R32	FTXA20BS	19	13	2.5	2	Monophasé	A+++ / A+++	4,7 / 8,75	5 / 5,15	-/20	10	1/4 - 3/8	FTXA20BS	2,08	<b>3085139</b>	M12	<b>642,00</b>
295 x 798 x 189	R32	FTXA25BS	19	13	2.8	2.5	Monophasé	A+++ / A+++	4,46 / 8,74	5 / 5,15	-/20	10	1/4 - 3/8	FTXA25BS	2,08	<b>3085141</b>	M12	<b>663,00</b>
295 x 798 x 189	R32	FTXA35BS	19	13	4	3.4	Monophasé	A+++ / A+++	4,37 / 8,73	4,04 / 5,15	-/20	10	1/4 - 3/8	FTXA35BS	2,08	<b>3085144</b>	M12	<b>872,00</b>
295 x 798 x 189	R32	FTXA42BS	21	13	5.4	4.2	Monophasé	A++ / A++	3,99 / 7,5	4,12 / 4,60	-/30	10	1/4 - 1/2	FTXA42BS	2,08	<b>3085148</b>	M12	<b>1129,00</b>
295 x 798 x 189	R32	FTXA50BS	24	13	5.8	5	Monophasé	A++ / A++	3,68 / 7,33	4 / 4,60	-/30	10	1/4 - 1/2	FTXA50BS	2,08	<b>3085150</b>	M12	<b>1183,00</b>



### UNITÉ INTÉRIEURE STYLISH R32 - NOIR

Unité design ultra compacte  
Carte daikin online controller (WiFi) incluse de série  
Technologie flash streamer  
Capteur thermique intelligent  
Détecteur de présence bi-zone

Mode de soufflage 3D  
À partir de 19 dB(A)  
Modèle CTX compatible uniquement en multi-splits



Dimensions (H x l x P) (mm)	Fluide frigorigène	Modèle	Niveau sonore (dBA)	Poids (kg)	Puissance chaud (kW)	Puissance froid (kW)	Alimentation	Classe énergétique	EER / SEER	COP / SCOP	Longueur liaisons mini/maxi (ml)	Longueur liaisons préchargée (ml)	Diamètre liaisons frigo (liquide/gaz)	Réf	Eco-part.	Code	CR	€ HT
295 x 798 x 189	R32	CTXA15BB	21	13			Monophasé							CTXA15BB	2,08	<b>3085135</b>	M12	<b>622,00</b>
295 x 798 x 189	R32	FTXA20BB	19	13	2.5	2	Monophasé	A+++ / A+++	4,7 / 8,75	5 / 5,15	-/20	10	1/4 - 3/8	FTXA20BB	2,08	<b>3085138</b>	M12	<b>642,00</b>
295 x 798 x 189	R32	FTXA25BB	19	13	2.8	2.5	Monophasé	A+++ / A+++	4,46 / 8,74	5 / 5,15	-/20	10	1/4 - 3/8	FTXA25BB	2,08	<b>3085142</b>	M12	<b>663,00</b>
295 x 798 x 189	R32	FTXA35BB	19	13	4	3.4	Monophasé	A+++ / A+++	4,37 / 8,73	4,04 / 5,15	-/20	10	1/4 - 3/8	FTXA35BB	2,08	<b>3085145</b>	M12	<b>872,00</b>
295 x 798 x 189	R32	FTXA42BB	21	13	5.4	4.2	Monophasé	A++ / A++	3,99 / 7,5	4,12 / 4,60	-/30	10	1/4 - 1/2	FTXA42BB	2,08	<b>3085147</b>	M12	<b>1129,00</b>
295 x 798 x 189	R32	FTXA50BB	24	13	5.8	5	Monophasé	A++ / A++	3,68 / 7,33	4 / 4,60	-/30	10	1/4 - 1/2	FTXA50BB	2,08	<b>3085151</b>	M12	<b>1183,00</b>



### UNITÉ INTÉRIEURE STYLISH R32 - NOIR IMITATION BOIS

Unité design ultra compacte finition noir imitation bois  
Carte daikin online controller (WiFi) incluse de série  
Technologie flash streamer  
Capteur thermique intelligent  
Détecteur de présence bi-zone

Mode de soufflage 3D  
À partir de 19 dB(A)  
Modèle CTX compatible uniquement en multi-splits



Dimensions (H x l x P) (mm)	Fluide frigorigène	Modèle	Niveau sonore (dBA)	Poids (kg)	Puissance chaud (kW)	Puissance froid (kW)	Alimentation	Classe énergétique	EER / SEER	COP / SCOP	Longueur liaisons mini/maxi (ml)	Longueur liaisons préchargée (ml)	Diamètre liaisons frigo (liquide/gaz)	Réf	Eco-part.	Code	CR	€ HT
295 x 798 x 189	R32	CTXA15BT	21	13			Monophasé							CTXA15BT	2,08	<b>3085137</b>	M12	<b>651,00</b>
295 x 798 x 189	R32	FTXA20BT	19	13	2.5	2	Monophasé	A+++ / A+++	4,7 / 8,75	5 / 5,15	-/20	10	1/4 - 3/8	FTXA20BT	2,08	<b>3085140</b>	M12	<b>671,00</b>
295 x 798 x 189	R32	FTXA25BT	19	13	2.8	2.5	Monophasé	A+++ / A+++	4,46 / 8,74	5 / 5,15	-/20	10	1/4 - 3/8	FTXA25BT	2,08	<b>3085143</b>	M12	<b>694,00</b>
295 x 798 x 189	R32	FTXA35BT	19	13	4	3.4	Monophasé	A+++ / A+++	4,37 / 8,73	4,04 / 5,15	-/20	10	1/4 - 3/8	FTXA35BT	2,08	<b>3085146</b>	M12	<b>913,00</b>
295 x 798 x 189	R32	FTXA42BT	21	13	5.4	4.2	Monophasé	A++ / A++	3,99 / 7,5	4,12 / 4,60	-/30	10	1/4 - 1/2	FTXA42BT	2,08	<b>3085149</b>	M12	<b>1181,00</b>
295 x 798 x 189	R32	FTXA50BT	24	13	5.8	5	Monophasé	A++ / A++	3,68 / 7,33	4 / 4,60	-/30	10	1/4 - 1/2	FTXA50BT	2,08	<b>3085152</b>	M12	<b>1238,00</b>



### UNITÉ INTÉRIEURE - PERFERA BLUEEVOLUTION - R32

Détecteur de mouvements bizona: si aucune présence n'est détectée, l'unité bascule automatiquement en mode éco-énergétique.

Pilotable à distance (en option).

Système fonctionnant au R32 permet 68 % de réduction de l'impact environnemental par rapport à un système fonctionnant au R-410A.

Air plus propre grâce à la technologie Flash Streamer de Daikin.

Mode soufflage 3D combinant un balayage automatique et horizontal.



Dimensions (H x l x P) (mm)	Fluide frigorigène	Modèle	Niveau sonore (dBA)	Poids (kg)	Puissance chaud (kW)	Puissance froid (kW)	Alimentation	Réf	Eco-part.	Code	CR	€ HT
294 x 811 x 272	R32	CTXM15N	19	10	2	1.5	Monophasé	CTXM15N	2,08	<b>2937752</b>	P12	<b>470,00</b>

## MULTI-SPLITS DE DIETRICH



### UNITÉ EXTÉRIEURE MULTI-SPLITS CLIM'UP MUSE - R32

CLIM'UP MUSE est une gamme de climatiseurs air/air pour la climatisation et le chauffage par air soufflé. Elle peut être associée à une ou plusieurs unités intérieures UME.../UCE.../UGE.../UCARE. Pompe à chaleur air/air réversible, elle est équipée de la technologie full DC inverter, d'un compresseur Rotary DC Inverter, d'une vanne 4 voies pour l'inversion des modes chaud/froid, d'un ventilateur modulant, de fluide frigorigène R32.



Dimensions (H x l x P) (mm)	Fluide frigorigène	Modèle	Niveau sonore (dBA)	Poids (kg)	Puissance chaud (kW)	Puissance froid (kW)	Alimentation	Classe énergétique	EER / SEER	COP / SCOP	Longueur liaisons mini/maxi (ml)	Longueur liaisons préchargée (ml)	Diamètre liaisons frigo (liquide/gaz)	Réf	Eco-part.	Code	CR	€ HT
545 x 800 x 315	R32	MUSE 40-2	54	34	4.8	4.1	Monophasé	A++/A+	- / 6,2	- / 4,1	- 25	15	1/4 - 3/8	7722650	6,67	<b>2943023</b>	M27	<b>2070,00</b>
545 x 800 x 315	R32	MUSE 50-2	55	36	5.6	5.3	Monophasé	A++/A+	- / 7,1	- / 4,1	- 25	15	1/4 - 3/8	7692781	6,67	<b>2224916</b>	M27	<b>2557,00</b>
655 x 834 x 328	R32	MUSE 60-3	56	44	6.6	6.2	Monophasé	A++/A+	- / 6,5	- / 4,4	- 30	22.5	1/4 - 3/8	7720006	6,67	<b>2942967</b>	M27	<b>3393,00</b>
655 x 834 x 328	R32	MUSE 80-3	58	46	8.2	7.9	Monophasé	A++/A+	- / 6,3	- / 4	- 30	22.5	1/4 - 3/8	7692782	6,67	<b>2224917</b>	M27	<b>3736,00</b>
808 x 985 x 395	R32	MUSE 100-4	61	74	11	10.5	Monophasé	A++/A+	- / 6,1	- / 4	- 35	30	1/4 - 3/8	7720007	6,67	<b>2942968</b>	M27	<b>5175,00</b>
808 x 985 x 395	R32	MUSE 120-5	61	75	13	12	Monophasé	A++/A+	- / 6,1	- / 4	- 35	37.5	1/4 - 3/8	7720008	6,67	<b>2942969</b>	M27	<b>6613,00</b>



### UNITÉ INTÉRIEURE CLIM'UP UME - R32

CLIM'UP UME est une gamme de climatiseurs air/air pour la climatisation et le chauffage par air soufflé.

Fonction Wi-Fi en option

Fluide R32

Confort acoustique : 20 dB (A)

Confort optimal en toute saison

Unités intérieures compatibles pour les versions mono-splits et multisplits (sauf UME-70 uniquement mono-split)



Dimensions (H x l x P) (mm)	Fluide frigorigène	Modèle	Niveau sonore (dBA)	Poids (kg)	Puissance chaud (kW)	Puissance froid (kW)	Alimentation	Classe énergétique	EER / SEER	COP / SCOP	Longueur liaisons mini/maxi (ml)	Longueur liaisons préchargée (ml)	Diamètre liaisons frigo (liquide/gaz)	Réf	Code	CR	€ HT
301 x 803 x 197	R32	UME 20	40	9	2.35	2.2	Monophasé	A++/A+	- / 6,1	- / 4,1	-/20	10	1/4 - 3/8	7722443	<b>2943022</b>	M27	<b>442,00</b>
300 x 800 x 198	R32	UME 25	41	9	2.65	2.55	Monophasé	A++/A+	- / 6,5	- / 4,2	-/20	10	1/4 - 3/8	7692774	<b>2224911</b>	M27	<b>499,00</b>
301 x 803 x 197	R32	UME 35	42	9	3.7	3.6	Monophasé	A++/A+	- / 6,1	- / 4,2	-/20	10	1/4 - 3/8	7692775	<b>2224912</b>	M27	<b>578,00</b>
314 x 970 x 235	R32	UME 50	48	12.5	5.4	5.3	Monophasé	A++/A+	- / 6,5	- / 4	-/25	10	1/4 - 1/2	7692776	<b>2224913</b>	M27	<b>782,00</b>

# Click & Collect

**SEULEMENT CHEZ TÊRÊVA !**

**JE COMMANDE**

SUR [têrêva-direct.fr](http://têrêva-direct.fr)

**10 MIN. APRÈS,**

JE RETIRE MA COMMANDE DANS L'AGENCE SÉLECTIONNÉE

**PRIORITÉ**

JE SUIS PRIORITAIRE À LA CAISSE



**UNITÉ INTÉRIEURE CLIM'UP SMART UMS - R32**

Clim'UP SMART UMS avec son design moderne s'intègre facilement et harmonieusement dans toutes les ambiances de vie. Son esthétique élégant ajoute une note de style à votre habitat tout en gardant les performances attendues d'un climatiseur réversible.

Utilisable toute l'année pour rafraîchir ou chauffer votre logement, ce climatiseur réversible garantit un confort en été comme en hiver. Les modèles mono-split de la gamme Clim'UP SMART sont équipés de la technologie FULL DC INVERTER : un système qui offre une mise en température rapide et réduit au minimum les nuisances sonores sur l'unité extérieure.

Les modèles de la gamme Clim'Up SMART UMS proposent un mode "nuit" qui réduit le niveau acoustique de l'unité intérieure jusqu'à 20 dB pour une nuit douce et silencieuse. Toujours discrète, cette clim réversible intègre la fonction "Anti-courant d'air froid" qui diminue le débit d'air soufflé pour un confort absolu.

Le système d'auto-nettoyage de l'unité intérieure empêche la prolifération de germes et des bactéries dans votre maison pour garantir une ambiance saine et améliorer la qualité de l'air.

Minimisez la consommation électrique grâce au mode "Eco" ; une fonction qui vise à optimiser la température de confort en diminuant la température ambiante et le débit d'air.

Clim'up SMART UMS propose une fonction Wifi (option) qui vous permet de piloter à distance votre unité intérieure via l'application Smart Clim De Dietrich. De n'importe où et à tout moment, vous pouvez gérer votre climatisation pour chauffer ou refroidir la pièce de votre choix.



Dimensions (H x l x P) (mm)	Fluide frigorigène	Modèle	Niveau sonore (dBA)	Poids chaud (kg)	Puissance chaud (kW)	Puissance froid (kW)	Alimentation	Classe énergétique	EER / SEER	COP / SCOP	Longueur liaisons mini/maxi (ml)	Longueur liaisons préchargée (ml)	Diamètre	Réf	Code	CR	€ HT
													liaisons frigo (liquide/ gaz)				
292 x 792 x 201	R32	UMS 20	42	8	2.35	2.2	Monophasé	A+ / A+	- / 6,1	- / 4	- 20	10	1/4 - 3/8	7744716	<b>3172411</b>	M27	<b>521,00</b>
292 x 792 x 201	R32	UMS 25	42	8	2.65	2.55	Monophasé	A+ / A+	- / 6,5	- / 4,2	- 20	10	1/4 - 3/8	7744717	<b>3172412</b>	M27	<b>567,00</b>
292 x 792 x 201	R32	UMS 35	42	8	3.7	3.6	Monophasé	A+ / A+	- / 6,1	- / 4,2	- 20	10	1/4 - 3/8	7744718	<b>3172413</b>	M27	<b>623,00</b>
316 x 940 x 224	R32	UMS 50	46	12	5.4	5.3	Monophasé	A+ / A+	- / 6,5	- / 4	- 25	10	1/4 - 1/2	7744719	<b>3172414</b>	M27	<b>937,00</b>

**CLICK & COLLECT**



**SEULEMENT  
CHEZ TÉREVA !**

**VOTRE COMMANDE EST PRÊTE EN 10 MIN,  
PAS UNE DE PLUS !**

**JE COMMANDE**



**SUR [tereva-direct.fr](http://tereva-direct.fr)**

**10 MIN. APRÈS,**

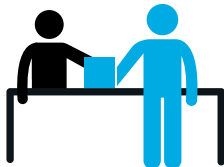

**JE RETIRE MA COMMANDE  
DANS L'AGENCE SÉLECTIONNÉE**

**PRIORITÉ**



**JE SUIS PRIORITAIRE  
À LA CAISSE**

[tereva-direct.fr](http://tereva-direct.fr)

GAINABLE MONO-SPLIT ATLANTIC

GAINABLE CONFORT R410



UNITÉ INTÉRIEURE GAINABLE ARYG - GAMME CONFORT- R410

Unité intérieure climatiseur gainable DC Inverter avec télécommande filaire  
 Confort acoustique : 29 dB(A)  
 Discrétion : pas d'unité intérieure apparente  
 Confort pièce par pièce : compatible avec le système de régulation Shogun  
 Installation simplifiée : faible épaisseur : 270 mm, pression statique réglable de 30 à 150 pa (selon modèle)



Dimensions (H x l x P) (mm)	Fluide frigorigène	Modèle	Niveau sonore (dBA)	Poids (kg)	Puissance chaud (kW)	Puissance froid (kW)	Alimentation	Classe énergétique	EER / SEER	COP / SCOP	Longueur liaisons mini/maxi (ml)	Longueur liaisons préchargée (ml)	Diamètre liaisons frigo (liquide/ gaz)	Réf	Eco- part.	Code	CR	€ HT
270 x 1135 x 700	R410	ARYG 24 LMLA.UI	25	38	8	6.8	Monophasé	A++/ A+	3,08 / 6,20	3,54 / 4,00	5/30	15	1/4 - 5/8	873010	1,67	<b>1437849</b>	M10	<b>1628,00</b>
270 x 1135 x 700	R410	ARYG 30 LMLE.UI	29	40	10	6.8	Monophasé	A+ / A	3,54 / 4,00	3,73 / 3,90	5/50	30	3/8 - 5/8	873026	1,67	<b>1437852</b>	M10	<b>1728,00</b>
270 x 1135 x 700	R410	ARYG 45 LMLA.UI	29	40	13.3	12.1	Monophasé	B / A	3,21 /-	3,61 /-	5/50	30	3/8 - 5/8	873020	1,67	<b>1437851</b>	M10	<b>2263,00</b>
270 x 1135 x 700	R410	ARYG 36 LMLE.UI	29	40	11.2	9.4	Monophasé	A+ / A	3,18 / 5,70	3,61 / 3,80	5/50	30	3/8 - 5/8	873027	1,67	<b>1437853</b>	M10	<b>2080,00</b>



UNITÉ EXTÉRIEURE GAINABLE MONO-SPLIT CONFORT - AOYG - R410A

Unité extérieure climatiseur plafonnier gainable  
 Alimentation monophasé 230 V  
 Pour ensembles climatiseurs ARYG LML, ABYG LRT et AUYG LRL



Dimensions (H x l x P) (mm)	Fluide frigorigène	Modèle	Niveau sonore (dBA)	Poids (kg)	Puissance chaud (kW)	Puissance froid (kW)	Alimentation	Classe énergétique	EER / SEER	COP / SCOP	Longueur liaisons mini/maxi (ml)	Longueur liaisons préchargée (ml)	Diamètre liaisons frigo (liquide/ gaz)	Réf	Eco- part.	Code	CR	€ HT
714 x 820 x 315	R410	AOYG 24 LBBC	53	42	8	6.8	Monophasé	A++/ A+	3,08 / 6,20	3,54 / 4,00	5/30	15	1/4 - 5/8	872075	6,67	<b>2277541</b>	M10	<b>3328,00</b>
830 x 900 x 330	R410	AOYG 30 LETL.UE	53	61	10	8.5	Monophasé	A+ / A	3,21 / 6,50	3,61 / 4,30	5/50	20	3/8 - 5/8	872008	6,67	<b>1437846</b>	M10	<b>2837,00</b>
830 x 900 x 330	R410	AOYG 36 LETL.UE	54	61	11	10	Monophasé	A+ / A	3,18 / 5,70	3,61 / 3,80	5/50	30	3/8 - 5/8	872010	6,67	<b>1437847</b>	M10	<b>3394,00</b>
970 x 914 x 370	R32	AOYG 45 LBTC	58	75	13.3	12.1	Monophasé	B / A	2,82 / 4,90	3,46 / 3,50	5/50	20	3/8 - 5/8	872076	6,67	<b>2277542</b>	M10	<b>3525,00</b>

GAINABLE COMPACT CONFORT R410



UNITÉ INTÉRIEURE GAINABLE COMPACTE CONFORT ARYG - R410

Confort acoustique : à partir de 25 dB(A)  
 Économies d'énergie : classe A++ en froid et classe A+ en chaud (selon modèle)  
 Discrétion : pas d'unité intérieure apparente  
 Confort pièce par pièce : compatible avec la gamme Shogun  
 Installation simplifiée : polyvalence : installation horizontale ou verticale

Faible hauteur d'encastrement : 198 mm  
 Pompe de relevage intégrée  
 Pression statique réglable : 0/90 Pa



Dimensions (H x l x P) (mm)	Fluide frigorigène	Modèle	Niveau sonore (dBA)	Puissance chaud (kW)	Puissance froid (kW)	Alimentation	Classe énergétique	EER / SEER	COP / SCOP	Longueur liaisons mini/maxi (ml)	Longueur liaisons préchargée (ml)	Diamètre liaisons frigo (liquide/ gaz)	Réf	Eco- part.	Code	CR	€ HT
198 x 900 x 620	R410	ARYG 12 LLTB.UI	25	4.1	3.5	Monophasé	A+ / A+	3,33 / 5,90	3,69 / 4,00	5-25	15	1/4 - 3/8	873412	1,67	<b>1437856</b>	M10	<b>1311,00</b>
198 x 900 x 620	R410	ARYG 14 LLTB.UI	26	5	4.3	Monophasé	A+ / A	3,23 / 5,80	3,73 / 3,90	5-25	15	1/4 - 1/2	873414	1,67	<b>1437858</b>	M10	<b>1412,00</b>
198 x 900 x 620	R410	ARYG 18 LLTB.UI	27	6	5.2	Monophasé	A++/ A+	3,21 / 6,20	3,61 / 4,10	5-25	15	1/4 - 1/2	873418	1,67	<b>1437860</b>	M10	<b>1440,00</b>



**UNITÉ EXTÉRIEURE GAINABLE MONO-SPLIT COMPACT CONFORT AOYG - R410A**

Unité extérieure climatiseur gainable  
Unité mono-split DC Inverter - Compresseur double rotor  
Alimentation monophasé 230 V  
Pour ensembles climatiseurs ARYG 18 LLTB / ABYG 18 LVTBB et AUYG 18 LVLBB



Dimensions (H x l x P) (mm)	Fluide frigorigène	Modèle	Niveau sonore (dBA)	Poids (kg)	Puissance chaude (kW)	Puissance froide (kW)	Alimentation	Classe énergétique	EER / SEER	COP / SCOP	Longueur liaisons mini/maxi (ml)	Longueur liaisons préchargée (ml)	Diamètre liaisons frigo (liquide/gaz)	Réf	Eco-part.	Code	CR	€ HT
578 x 300 x 790	R410	AOYG 12 LALL.UE	47	40	4.1	3.5	Monophasé	A+ / A+	3,33 / 5,90	3,69 / 4	5/25	15	1/4 - 3/8	872112	6,67	<b>1437857</b>	M10	<b>1579,00</b>
578 x 300 x 790	R410	AOYG 14 LALL.UE	49	40	5	4.3	Monophasé	A++ / A	3,23 / 5,80	3,73 / 3,90	5/25	15	1/4 - 3/8	872114	6,67	<b>1437859</b>	M10	<b>1806,00</b>
632 x 799 x 290	R410	AOYG 18 LBCB	50	36	6	5.2	Monophasé	A++ / A+	3,21 / 6,20	3,61 / 4,10	5/25	15	1/4 - 1/2	872074	6,67	<b>2277540</b>	M10	<b>2063,00</b>

**GAINABLE CONFORT PLUS R32**



**UNITÉ INTÉRIEURE GAINABLE MONO-SPLIT CONFORT PLUS KHTAP - R32**

Unité intérieure climatiseur gainable confort plus R32 DC Inverter.  
Confort acoustique : à partir de 20 dB(A). Économies d'énergie : classe A++ en froid , classe A+ en chaud (selon modèles). Confort en toutes saisons : large plage de fonctionnement : jusqu'à -15°C extérieur en mode chaud et 46°C en mode froid. Discretion : pas d'unité intérieure apparente. Installation simplifiée : pompe de relevage intégrée, pression statique réglable automatiquement à la mise en service. Ergonomie d'utilisation : télécommande tactile de série.



Dimensions (H x l x P) (mm)	Fluide frigorigène	Modèle	Niveau sonore (dBA)	Poids (kg)	Puissance chaude (kW)	Puissance froide (kW)	Alimentation	Classe énergétique	EER / SEER	COP / SCOP	Longueur liaisons mini/maxi (ml)	Longueur liaisons préchargée (ml)	Diamètre liaisons frigo (liquide/gaz)	Réf	Eco-part.	Code	CR	€ HT
300 x 700 x 700	R32	ARXG 12 KHTAP.UI	24	27	4.1	3.5	Monophasé	A++ / A+	4,02 / 6,30	4,10 / 4,10	5/25	15	1/4 - 3/8	873132	1,67	<b>2944697</b>	M10	<b>1995,00</b>
300 x 700 x 700	R32	ARXG 14 KHTAP.UI	25	27	5	4.3	Monophasé	A++ / A+	3,68 / 6,20	4 / 4	5/25	15	1/4 - 3/8	873133	1,67	<b>2944698</b>	M10	<b>2208,00</b>
300 x 1000 x 700	R32	ARXG 18 KHTAP.UI	20	36	6	5.2	Monophasé	A++ / A+	3,82 / 6,50	3,85 / 4,10	5/30	20	1/4 - 1/2	873134	1,67	<b>2944699</b>	M10	<b>2217,00</b>
300 x 1000 x 700	R32	ARXG 22 KHTAP.UI	21	36	7	6	Monophasé	A++ / A+	3,51 / 6,50	3,87 / 4,20	5/30	20	1/4 - 1/2	873135	1,67	<b>2944700</b>	M10	<b>2228,00</b>
300 x 1000 x 700	R32	ARXG 24 KHTAP.UI	21	36	7.5	6.8	Monophasé	A++ / A+	3,60 / 6,50	4,06 / 4,10	5/30	20	1/4 - 1/2	873136	1,67	<b>2944701</b>	M10	<b>2432,00</b>
300 x 1000 x 700	R32	ARXG 30 KHTAP.UI	29	36	10	8.5	Monophasé	A++ / A+	3,21 / 6,23	3,8 / 4	5/50	30	3/8 - 5/8	873137	1,67	<b>2944702</b>	M10	<b>2700,00</b>
300 x 1400 x 700	R32	ARXG 36 KHTAP.UI	26	46	10.8	9.5	Monophasé	A++ / A+	3,32 / 6,10	4,35 / 4,20	5/50	30	3/8 - 5/8	873138	1,67	<b>2944703</b>	M10	<b>3222,00</b>
300 x 1400 x 700	R32	ARXG 45 KHTAP.UI	29	46	13.5	12.1	Monophasé	A+ / A	3,43 / 5,83	4,01 / 3,87	5/50	30	3/8 - 5/8	873139	1,67	<b>2944704</b>	M10	<b>3266,00</b>
300 x 1400 x 700	R32	ARXG 54 KHTAP.UI	29	46	15.5	13.4	Monophasé	A+ / A	3,03 / 5,81	3,98 / 3,85	5/50	30	3/8 - 5/8	873140	1,67	<b>2944705</b>	M10	<b>4773,00</b>

**Une offre complète pour gagner du temps**

CLIMATISATION

VENTILATION

THERMIQUE

PLOMBERIE

SANITAIRE

ELECTRICITE

PIÈCES DÉTACHÉES

OUTILLAGE & PROTECTION





### UNITÉ EXTÉRIEURE GAINABLE MONO-SPLIT AOYG KBTB - R32

Unité extérieure mono-split climatiseur gainable et cassette R32

DC Inverter

Compresseur double rotor

Alimentation monophasé 230 V

AOYG 36 KBTB.UE / AOYG 45 KBTB.UE / AOYG 54 KBTB.UE = compatible maxi-multi jusqu'à 2 unités intérieures raccordables



Dimensions (H x l x P) (mm)	Fluide frigorigène	Modèle	Niveau sonore (dBA)	Poids (kg)	Puissance chaud (kW)	Puissance froid (kW)	Alimentation	Classe énergétique	EER / SEER	COP / SCOP	Longueur liaisons mini/maxi (ml)	Longueur liaisons préchargée (ml)	Diamètre liaisons frigo (liquide/gaz)	Réf	Eco-part.	Code	CR	€ HT
602 x 940 x 375	R32	AOYG 9 KBTB.UE	46	35	3.2	2.5	Monophasé	A++/ A+	4,17 / 6,20	4,05 / 4,30	5/20	15	1/4 - 3/8	872080	6,67	2944650	M10	1650,00
542 x 799 x 290	R32	AOYG 12 KBTB.UE	47	33	4.1	3.5	Monophasé	A++/ A+	4,02 / 6,30	4,10 / 4,10	5/25	15	1/4 - 3/8	872081	6,67	2944651	M10	1737,00
542 x 799 x 290	R32	AOYG 14 KBTB.UE	49	33	5	4.3	Monophasé	A++/ A+	3,68 / 6,20	4 / 4	5/25	15	1/4 - 3/8	872082	6,67	2944652	M10	1987,00
632 x 799 x 290	R32	AOYG 18 KBTB.UE	50	36	6	5.2	Monophasé	A++/ A+	3,82 / 6,50	3,85 / 4,10	5/30	20	1/4 - 1/2	872083	6,67	2944653	M10	2115,00
632 x 799 x 290	R32	AOYG 22 KBTB.UE	51	39	7	6	Monophasé	A++/ A+	3,51 / 6,50	3,87 / 4,20	5/30	20	1/4 - 1/2	872084	6,67	2944654	M10	2325,00
716 x 820 x 315	R32	AOYG 24 KBTB.UE	53	42	7.5	6.8	Monophasé	A++/ A+	3,60 / 6,50	4,06 / 4,10	5/30	20	1/4 - 1/2	872085	6,67	2944655	M10	2536,00
788 x 940 x 320	R32	AOYG 30 KBTB.UE	53	52	10	8.5	Monophasé	A++/ A+	3,21 / 6,23	3,8 / 4	5/50	30	3/8 - 5/8	872086	6,67	2944656	M10	3049,00
788 x 940 x 320	R32	AOYG 36 KBTB.UE	55	52	10.8	9.5	Monophasé	A++/ A+	3,32 / 6,10	4,35 / 4,20	5/50	30	3/8 - 5/8	872087	6,67	2944657	M10	3646,00
998 x 940 x 320	R32	AOYG 45 KBTB.UE	57	67	13.5	12.1	Monophasé	A+ / A	3,43 / 5,83	4,01 / 3,87	5/50	30	3/8 - 5/8	872088	6,67	2944658	M10	3787,00
998 x 940 x 320	R32	AOYG 54 KBTB.UE	57	67	15.5	13.4	Monophasé	A+ / A	3,03 / 5,81	3,98 / 3,85	5/50	30	3/8 - 5/8	872089	6,67	2944659	M10	4363,00



### TÉLÉCOMMANDE FILAIRE UYT-RNRYZ3

Télécommande filaire à écran tactile Gamme Confort UTY-RNRYZ3 Coloris : blanc

Compatible avec l'unité intérieure gainable Confort PLUS KHTAP - Véritable outil pour la gestion d'une zone - Offre de nombreuses solutions de programmation et de fonctions - Augmente le confort des occupants - Solution performante d'économies d'énergie



Dimensions (H x l x P) (mm)	Modèle	Poids (kg)	Réf	Eco-part.	Code	CR	€ HT
120 x 120 x 20	UTY-RNRYZ3	0.22	876382	0,12	2944798	M04	251,00

## GAINABLE CONFORT R32



### UNITÉ INTÉRIEURE GAINABLE MONO-SPLIT CONFORT KMLA - R32

Unité intérieure gainable initiale et confort R32

Compatible maxi-multi

Confort acoustique : à partir 25 dB(A)(1)

Économies d'énergie : classe A++ en froid et classe A+ en chaud (selon modèle)

Confort en toutes saisons : large plage de fonctionnement : jusqu'à -15°C

extérieur en mode chaud et 46°C en mode froid

Discretion : pas d'unité intérieure apparente

Installation simplifiée : faible épaisseur : 270 mm

Pression statique réglable



Dimensions (H x l x P) (mm)	Fluide frigorigène	Modèle	Niveau sonore (dBA)	Poids (kg)	Puissance chaud (kW)	Puissance froid (kW)	Alimentation	Classe énergétique	EER / SEER	COP / SCOP	Longueur liaisons mini/maxi (ml)	Longueur liaisons préchargée (ml)	Diamètre liaisons frigo (liquide/gaz)	Réf	Eco-part.	Code	CR	€ HT
270 x 1135 x 700	R32	ARXG 22 KMLA.UI	25	35	7	6	Monophasé	A++/ A+	3,37 / 6,10	3,74 / 4,10	5/30	20	1/4 - 1/2	873145	1,67	2944710	M10	1432,00
270 x 1135 x 700	R32	ARXG 24 KMLA.UI	25	35	7.5	6.8	Monophasé	A++/ A+	3,18 / 6,20	3,8 / 4,10	5/30	20	1/4 - 1/2	873146	1,67	2944711	M10	1459,00
270 x 1135 x 700	R32	ARXG 30 KMLA.UI	26	38	10	8.5	Monophasé	A++/ A+	3,21 / 6,23	3,8 / 4	5/50	30	3/8 - 5/8	873147	1,67	2944712	M10	1595,00
270 x 1135 x 700	R32	ARXG 36 KMLA.UI	26	38	10.8	9.5	Monophasé	A++/ A+	3,20 / 6,10	3,75 / 4	5/50	30	3/8 - 5/8	873148	1,67	2944713	M10	1956,00
270 x 1135 x 700	R32	ARXG 45 KMLA.UI	28	39	13.5	12	Monophasé	A / A	2,87 / 5,25	3,52 / 3,63	5/50	30	3/8 - 5/8	873149	1,67	2944714	M10	2143,00



### UNITÉ EXTÉRIEURE GAINABLE MONO-SPLIT AOYG KBTB - R32

Unité extérieure mono-split climatiseur gainable et cassette R32

DC Inverter

Compresseur double rotor

Alimentation monophasé 230 V

AOYG 36 KBTB.UE / AOYG 45 KBTB.UE / AOYG 54 KBTB.UE = compatible maxi-multi jusqu'à 2 unités intérieures raccordables



Dimensions (H x l x P) (mm)	Fluide frigorigène	Modèle	Niveau sonore (dBA)	Poids (kg)	Puissance chaud (kW)	Puissance froid (kW)	Alimentation	Classe énergétique	EER / SEER	COP / SCOP	Longueur liaisons mini/maxi (m)	Longueur liaisons préchargée (ml)	Diamètre liaisons frigo (liquide/gaz)	Réf	Eco-part.	Code	CR	€ HT
632 x 799 x 290	R32	AOYG 22 KBTB.UE	51	39	7	6	Monophasé	A++/ A+	3,51 / 6,50	3,87 / 4,20	5/30	20	1/4 - 1/2	872084	6,67	2944654	M10	2325,00
716 x 820 x 315	R32	AOYG 24 KBTB.UE	53	42	7.5	6.8	Monophasé	A++/ A+	3,60 / 6,50	4,06 / 4,10	5/30	20	1/4 - 1/2	872085	6,67	2944655	M10	2536,00
788 x 940 x 320	R32	AOYG 30 KBTB.UE	53	52	10	8.5	Monophasé	A++/ A+	3,21 / 6,23	3,8 / 4	5/50	30	3/8 - 5/8	872086	6,67	2944656	M10	3049,00
788 x 940 x 320	R32	AOYG 36 KBTB.UE	55	52	10.8	9.5	Monophasé	A++/ A+	3,32 / 6,10	4,35 / 4,20	5/50	30	3/8 - 5/8	872087	6,67	2944657	M10	3646,00
998 x 940 x 320	R32	AOYG 45 KBTB.UE	57	67	13.5	12.1	Monophasé	A+ / A	3,43 / 5,83	4,01 / 3,87	5/50	30	3/8 - 5/8	872088	6,67	2944658	M10	3787,00



### TÉLÉCOMMANDE FILAIRE UTY-RLRY

Télécommande filaire VRF

Gamme Confort UTY-RLRY

Coloris : blanc



Dimensions (H x l x P) (mm)	Modèle	Poids (kg)	Réf	Eco-part.	Code	CR	€ HT
16 x 120 x 150	UTY-RLRY	0.18	876138	0,12	1897709	M04	179,00

### GAINABLE COMPACT R32



### UNITÉ INTÉRIEURE GAINABLE MONO-SPLIT INITIALE KLLA - R32

Confort acoustique : à partir de 25 dB(A). Économies d'énergie : classe A++ en froid, classe A+ en chaud (selon modèles). Discrétion : pas d'unité intérieure apparente. Confort en toutes saisons : large plage de fonctionnement : jusqu'à -15°C extérieur en mode chaud et 46°C en mode froid.

Installation simplifiée : faible hauteur d'encastrement : 198 mm. Pompe de relevage intégrée. Pression statique réglable : 0/90 Pa.



Dimensions (H x l x P) (mm)	Fluide frigorigène	Modèle	Niveau sonore (dBA)	Poids (kg)	Puissance chaud (kW)	Puissance froid (kW)	Alimentation	Classe énergétique	EER / SEER	COP / SCOP	Longueur liaisons mini/maxi (m)	Longueur liaisons préchargée (ml)	Diamètre liaisons frigo (liquide/gaz)	Réf	Eco-part.	Code	CR	€ HT
198 x 700 x 620	R32	ARXG 9 KLLA.UI	25	17	3.2	2.5	Monophasé	A+ / A	3,62 / 5,90	3,64 / 3,80	5-20	15	1/4 - 3/8	873141	1,67	2944706	M10	1150,00
198 x 700 x 620	R32	ARXG 12 KLLA.UI	25	17	4.1	3.5	Monophasé	A+ / A	3,21 / 5,80	3,50 / 3,80	5-25	15	1/4 - 3/8	873142	1,67	2944707	M10	1164,00
198 x 700 x 620	R32	ARXG 14 KLLA.UI	26	17	5	4.3	Monophasé	A+ / A	3,14 / 5,60	3,52 / 3,80	5-25	15	1/4 - 3/8	873143	1,67	2944708	M10	1266,00
198 x 900 x 620	R32	ARXG 18 KLLA.UI	27	20	6	5.2	Monophasé	A+ / A	3,13 / 5,80	3,51 / 3,80	5/30	20	1/4 - 1/2	873144	1,67	2944709	M10	1392,00



#### LA QUALITÉ ET LA TECHNICITÉ AU JUSTE PRIX

- ✓ Une sélection de produits Plomberie, Chauffage et Électricité
- ✓ La qualité professionnelle au meilleur prix
- ✓ Des produits normés, performants et innovants



100% DES PRODUITS EN STOCK



### UNITÉ EXTÉRIEURE GAINABLE MONO-SPLIT AOYG KBTB - R32

Unité extérieure mono-split climatiseur gainable et cassette R32

DC Inverter

Compresseur double rotor

Alimentation monophasé 230 V

AOYG 36 KBTB.UE / AOYG 45 KBTB.UE / AOYG 54 KBTB.UE = compatible maxi-multi jusqu'à 2 unités intérieures raccordables



Dimensions (H x l x P) (mm)	Fluide frigorigène	Modèle	Niveau sonore (dBA)	Poids (kg)	Puissance chaud (kW)	Puissance froid (kW)	Alimentation	Classe énergétique	EER / SEER	COP / SCOP	Longueur liaisons mini/maxi (m)	Longueur liaisons préchargée (m)	Diamètre liaisons frigo (liquide/gaz)	Réf	Eco-part.	Code	CR	€ HT
602 x 940 x 375	R32	AOYG 9 KBTB.UE	46	35	3.2	2.5	Monophasé	A++/A+	4,17 / 6,20	4,05 / 4,30	5/20	15	1/4 - 3/8	872080	6,67	<b>2944650</b>	M10	<b>1650,00</b>
542 x 799 x 290	R32	AOYG 12 KBTB.UE	47	33	4.1	3.5	Monophasé	A++/A+	4,02 / 6,30	4,10 / 4,10	5/25	15	1/4 - 3/8	872081	6,67	<b>2944651</b>	M10	<b>1737,00</b>
542 x 799 x 290	R32	AOYG 14 KBTB.UE	49	33	5	4.3	Monophasé	A++/A+	3,68 / 6,20	4 / 4	5/25	15	1/4 - 3/8	872082	6,67	<b>2944652</b>	M10	<b>1987,00</b>
632 x 799 x 290	R32	AOYG 18 KBTB.UE	50	36	6	5.2	Monophasé	A++/A+	3,82 / 6,50	3,85 / 4,10	5/30	20	1/4 - 1/2	872083	6,67	<b>2944653</b>	M10	<b>2115,00</b>



### TÉLÉCOMMANDE FILAIRE UTY-RLRY

Télécommande filaire VRF

Gamme Confort UTY-RLRY

Coloris : blanc



Dimensions (H x l x P) (mm)	Modèle	Poids (kg)	Réf	Eco-part.	Code	CR	€ HT
16 x 120 x 150	UTY-RLRY	0.18	876138	0,12	<b>1897709</b>	M04	<b>179,00</b>

### PLÉNUM MOTORISÉ SHOGUN



#### KIT DE RÉGULATION PLÉNUM SHOGUN

Système de régulation pièce par pièce équipé de registres motorisés, qui s'adapte directement sur l'unité intérieure du gainable.

Chaque registre reçoit les ordres des sondes d'ambiance placées dans chaque zone.

La régulation proportionnelle des registres et du ventilateur permet d'optimiser la vitesse de ventilation de l'unité intérieure ainsi que la puissance du compresseur. Le système Shogun ajuste la température de soufflage en fonction des températures intérieures et extérieures.

Le Plénum Shogun est connecté. Grâce à Cozytouch, application Atlantic et à l'application Somfy, vous pouvez piloter la température de votre logement pièce par pièce à distance sur smartphone/tablette.



Dimensions (H x l x P) (mm)	Modèle	Nombre de piquage	Poids (kg)	Diamètre de piquage	Réf	Eco-part.	Code	CR	€ HT
881 x 497 x 300	Shogun ZC 160 S2	2	18	160	875125	1,67	<b>3082503</b>	M10	<b>1941,00</b>
881 x 497 x 300	Shogun ZC 160 S3	3	18	160	875126	1,67	<b>3082504</b>	M10	<b>2281,00</b>
1230 x 447 x 300	Shogun ZC 160 S4	4	22	160	875127	1,67	<b>3082505</b>	M10	<b>2493,00</b>
1230 x 447 x 300	Shogun ZC 200 S4	4	22	200	875128	1,67	<b>3082506</b>	M10	<b>2564,00</b>
1500 x 447 x 300	Shogun ZC 160 S5	5	27	160	875130	1,67	<b>3082508</b>	M10	<b>2904,00</b>
1500 x 447 x 300	Shogun ZC 200 S5	5	27	200	875129	1,67	<b>3082507</b>	M10	<b>2975,00</b>



#### KIT DE RÉGULATION PLÉNUM SHOGUN CHAUD SEUL

Système de régulation pièce par pièce équipé de registres motorisés version chaud seul, qui s'adapte directement sur l'unité intérieure du gainable.

Chaque registre reçoit les ordres des sondes d'ambiance placées dans chaque zone.

La régulation proportionnelle des registres et du ventilateur permet d'optimiser la vitesse de ventilation de l'unité intérieure ainsi que la puissance du compresseur. Le système Shogun ajuste la température de soufflage en fonction des températures intérieures et extérieures.

Le Plénum Shogun est connecté. Grâce à Cozytouch, application Atlantic et à l'application Somfy, vous pouvez piloter la température de votre logement pièce par pièce à distance sur smartphone/tablette.



Dimensions (H x l x P) (mm)	Modèle	Nombre de piquage	Poids (kg)	Diamètre de piquage	Réf	Eco-part.	Code	CR	€ HT
881 x 497 x 300	Shogun ZC 160 S2 RT	2	18	160	875131	1,67	<b>3082509</b>	M10	<b>1941,00</b>
881 x 497 x 300	Shogun ZC 160 S3 RT	3	18	160	875132	1,67	<b>3082510</b>	M10	<b>2281,00</b>
1230 x 447 x 300	Shogun ZC 160 S4 RT	4	22	160	875133	1,67	<b>3082511</b>	M10	<b>2493,00</b>
1230 x 447 x 300	Shogun ZC 200 S4 RT	4	22	200	875134	1,67	<b>3082512</b>	M10	<b>2564,00</b>
1500 x 447 x 300	Shogun ZC 160 S5 RT	5	27	160	875136	1,67	<b>3082514</b>	M10	<b>2904,00</b>
1500 x 447 x 300	Shogun ZC 200 S5 RT	5	27	200	875135	1,67	<b>3082513</b>	M10	<b>2975,00</b>

**BRIDE D'ADAPTATION**



**BRIDE SHOGUN**

Bride pour SHOGUN



Modèle	Nombre de piquage	Diamètre d'entrée (mm)	Diamètre de piquage	Réf	Code	CR	€ HT
B1 SHOGUN	1	160	160	875137	<b>3082515</b>	M10	<b>45,00</b>
B2 SHOGUN	2	160	160	875138	<b>3082516</b>	M10	<b>45,00</b>
B3 SHOGUN	3	160	160	875139	<b>3082517</b>	M10	<b>45,00</b>
B4 SHOGUN	4	160	160	875140	<b>3082518</b>	M10	<b>45,00</b>
B5 SHOGUN	5	160	160	875141	<b>3082519</b>	M10	<b>45,00</b>
B6 SHOGUN	6	160	160	875142	<b>3082520</b>	M10	<b>45,00</b>
B7 SHOGUN	7	200	200	875143	<b>3082521</b>	M10	<b>75,00</b>
B8 SHOGUN	8	200	200	875144	<b>3082522</b>	M10	<b>75,00</b>

**PACK SONDE**



**PACK SONDES**

Pack composé d'une sonde principale, de 1 à 4 sondes simplifiées (selon modèle) et d'une passerelle de communication IO (passerelle Navipass fournie avec un câble de 3 m de type RS 485).

La sonde principale est une sonde centralisée qui permet de gérer la zone dans laquelle elle se trouve (zone principale) mais aussi d'accéder à tous les paramètres du système (paramètres utilisateur, installateur et spécialiste). C'est donc un outil qui permet d'effectuer la mise en service et la maintenance du Zone Control 2.0, et qui offre de nouvelles fonctions par rapport au Zone Control 1re génération (limitation des températures de consigne, informations sur la performance de l'installation, ...)

La sonde simplifiée équipe chacune des zones secondaires. Elle permet de mettre la zone sur ON ou OFF, de passer du mode Confort au mode Eco lorsqu'une programmation est active, ou de régler tout simplement la température de consigne lorsqu'on est en mode manuel.

Permet de traiter jusqu'à 5 zones.

Disponible en version alimentation filaire 24V ou alimentation par piles.



Dimensions (H x l x P) (mm)	Modèle	Poids (kg)	Réf	Eco-part.	Code	CR	€ HT
250 x 350 x 230	Pile 2 zones	1	875095	0,12	<b>1896731</b>	M10	<b>556,00</b>
250 x 350 x 230	Pile 3 zones	1.2	875096	0,12	<b>1896732</b>	M10	<b>743,00</b>
250 x 350 x 230	Pile 4 zones	1.4	875097	0,12	<b>1896733</b>	M10	<b>930,00</b>
250 x 350 x 230	Pile 5 zones	1.7	875098	0,12	<b>1896734</b>	M10	<b>1117,00</b>
250 x 350 x 230	Filaire 2 zones	1	875091	0,12	<b>1896735</b>	M10	<b>465,00</b>
250 x 350 x 230	Filaire 3 zones	1.1	875092	0,12	<b>1896736</b>	M10	<b>605,00</b>
250 x 350 x 230	Filaire 4 zones	1.3	875093	0,12	<b>1896737</b>	M10	<b>745,00</b>
250 x 350 x 230	Filaire 5 zones	1.6	875094	0,12	<b>1896738</b>	M10	<b>884,00</b>

**RÉGULATION POUR ZONE SUPPLÉMENTAIRE**



**KIT 1 ZONE - ZONE PLUS 160/200**

Nécessaire lorsque le nombre de zones dépasse celui du plénum.

Kit composé de 2 registres motorisés Ø 200, de 3 réductions coniques 200/160 et d'une longueur de câble de communication de 4 m.



Dimensions (H x l x P) (mm)	Modèle	Réf	Eco-part.	Code	CR	€ HT
295 x 590 x 400	Zone plus 160/200	875052	1,67	<b>1898079</b>	M10	<b>444,00</b>



**SONDE D'AMBIANCE SIMPLIFIÉE ZONE +**

La sonde simplifiée équipe chacune des zones secondaires. Elle permet de mettre la zone sur ON ou OFF, de passer du mode Confort au mode Eco Disponible en version alimentation filaire 24V ou alimentation par piles.

Nécessaire lorsque le nombre de zone dépasse 5.



Dimensions (H x l x P) (mm)	Modèle	Poids (kg)	Réf	Eco-part.	Code	CR	€ HT
23 x 102 x 102	Filaire zone +	0.14	875073	0,12	<b>1897505</b>	M10	<b>140,00</b>
23 x 102 x 102	Pile zone +	0.14	875074	0,12	<b>1897506</b>	M10	<b>187,00</b>

APPLICATION COZYTOUCH GESTION CONNECTÉE



**BOÎTIER BRIDGE COZYTOUCH**

Le bridge Cozytouch permet de piloter à distance, avec votre smartphone ou votre tablette, vos appareils de chauffage connectés ATLANTIC. Il se branche sur la box Internet de l'habitation. Téléchargez l'application gratuite ATLANTIC Cozytouch sur APP Store ou Google Play. Programmation, visualisation des consommations et optimisation en fonction des besoins et des variations climatiques.



Modèle	Programmation	Type	Réf	Eco-part.	Code	CR	€ HT
CozyTouch	Hebdomadaire	Bridge Cozytouch	500090	0,12	<b>1273002</b>	E13	<b>83,13</b>

BRIDE DE REPRISE



**BRIDE DE REPRISE LH Ø 200 MM**

Bride reprise Ø 200 mm



Matière	Modèle	Nombre de piquage	Diamètre d'entrée (mm)	Diamètre de piquage	Réf	Code	CR	€ HT
Acier	B2 x 200 LH	2	200	200	875034	<b>1895112</b>	M10	<b>108,00</b>
Acier	B4 x 200 LH	4	200	200	875035	<b>1895113</b>	M10	<b>123,00</b>
Acier	B5 x 200 LH	5	200	200	875036	<b>1895114</b>	M10	<b>142,00</b>



**BRIDE DE REPRISE Ø 200 MM**

Plénum ou brides avec piquage circulaires permettant de se raccorder via des conduits souples isolés à un ou plusieurs ensembles de reprises.



Matière	Modèle	Nombre de piquage	Poids (kg)	Diamètre d'entrée (mm)	Diamètre de piquage	Réf	Code	CR	€ HT
Acier	B2 x 200 S1	2	2.1	200	200	809914	<b>1437811</b>	M10	<b>101,00</b>
Acier	B2 x 200 S2	2	2.5	200	200	809917	<b>1437818</b>	M10	<b>108,00</b>



**PLÉNUM DE REPRISE 4 PIQUAGES Ø 200 B4 X 200L/U**

Plénum avec 4 piquages circulaires Ø 200 permettant de se raccorder via des conduits souples isolés à un ou plusieurs ensembles de reprise. Compatible avec ARY 36-45 UUAN, ARYF 24 LBT, ARYA 30-36 L et ARYT 36-45 LCT



Dimensions (H x l x P) (mm)	Matière	Modèle	Nombre de piquage	Poids (kg)	Diamètre d'entrée (mm)	Diamètre de piquage	Réf	Code	CR	€ HT
1003 x 255 x 100	Acier galvanisé	B4 x 200 L/U	4	2	200	200	809906	<b>844282G</b>	M17	<b>123,00</b>



**PLÉNUM DE SOUFFLAGE**

Plénum de 5 piquages configurables en Ø 200 ou Ø 250. Compatible : ARYG/T 54 LHT



Matière	Modèle	Nombre de piquage	Poids (kg)	Réf	Code	CR	€ HT
Acier galvanisé	Ø 200 / 250	5	15	809820	<b>1897023</b>	M10	<b>550,00</b>

ENSEMBLE DE REPRISE PIQUAGES CIRCULAIRES



**ENSEMBLE DE REPRISE D'AIR ER18/30**

Équipé de 2 piquages circulaires et d'une grille démontable avec filtre, il est adapté au montage entre fermettes dans les maisons individuelles. 2 piquages circulaires  
Diamètre : 200 mm  
Pour ARYG 7-9 LLT.UI, ARYG 12 à 18 LLT, ARYG/T 24 à 45 LML



Dimensions (H x l x P) (mm)	Matière	Modèle	Nombre de piquage	Poids (kg)	Diamètre d'entrée (mm)	Diamètre de piquage	Réf	Code	CR	€ HT
300 x 480 x 430	Acier galvanisé	ER 18/30	2	8.01	200	200	809926	<b>1245093</b>	M17	<b>415,00</b>



**ENSEMBLE DE REPRISE ER25/60 4 PIQUAGES Ø 200**

Ensemble de reprise ER25/60 4 piquages Ø 200



Dimensions (H x l x P) (mm)	Matière	Modèle	Nombre de piquage	Poids (kg)	Diamètre d'entrée (mm)	Diamètre de piquage	Réf	Code	CR	€ HT
270 x 578 x 552	Acier galvanisé	ER 25/60	4	10.42	200	200	809925	<b>844283R</b>	M17	<b>511,00</b>

GRILLE DE SOUFFLAGE PLAFOND GALC-R



GRILLE DE SOUFFLAGE GALC-R

Grille de soufflage simple déflexion à ailettes mobiles - Montage plafond - Aluminium laqué blanc - Fixation par clips pour applications résidentielles - Compatible avec plenums BBG/AIS, BBG/AIE, BBG-I/S et BBG-ABS



Disponible en plusieurs tailles

Dimensions (H x l x P) (mm)							
Matériau	Modèle	Coloris	Réf	Code	CR	€ HT	
Aluminium	Grille GALC-R	Alu	529296	<b>1896240</b>	M35	<b>28,80</b>	
Aluminium	Grille GALC-R	Alu	529297	<b>1896241</b>	M35	<b>33,50</b>	
Aluminium	Grille GALC-R	Alu	529298	<b>1896242</b>	M35	<b>39,20</b>	
Aluminium	Grille GALC-R	Alu	529299	<b>1896243</b>	M35	<b>45,50</b>	



PLÉNUM BBG-ABS

Plénum en acier galvanisé pour raccordement circulaire dans le même axe que la grille (piquage axial) Pattes d'accrochage facilitant la fixation du plénum Plénum non isolé



Dimensions (H x l x P) (mm)							
Matériau	Modèle	Poids (kg)	Réf	Code	CR	€ HT	
Plastique	BBG-ABS 300 x 100	0.49	535991	<b>1245094</b>	M09	<b>38,10</b>	
Plastique	BBG-ABS 300 x 150	0.62	535993	<b>1245095</b>	M09	<b>43,40</b>	
Plastique	BBG-ABS 400 x 150	0.75	535995	<b>1245096</b>	M09	<b>47,50</b>	
Plastique	BBG-ABS 400 x 200	0.88	535997	<b>1760347</b>	M09	<b>50,70</b>	



PATTES DE FIXATION GDF-ABS

Pattes pour montage sur placo (le jeu de 2)



Modèle	Réf	Code	CR	€ HT
GDF-ABS	536792	<b>1437764</b>	M09	<b>18,10</b>

GRILLE DE SOUFFLAGE MURAL GDF



GRILLE DE SOUFFLAGE DOUBLE DÉFLEXION GDF ALU

Grille de soufflage double déflexion Alu à ailettes mobiles Fixation par clips à friction



Dimensions (H x l x P) (mm)							
Matériau	Modèle	Coloris	Réf	Code	CR	€ HT	
Aluminium	GDF	Blanc	528031	<b>1245097</b>	M09	<b>32,50</b>	
Aluminium	GDF	Blanc	528033	<b>1245098</b>	M09	<b>38,10</b>	
Aluminium	GDF	Blanc	528034	<b>1245099</b>	M09	<b>51,20</b>	



PLÉNUM BBG-ABS

Plénum en acier galvanisé pour raccordement circulaire dans le même axe que la grille (piquage axial) Pattes d'accrochage facilitant la fixation du plénum Plénum non isolé



Dimensions (H x l x P) (mm)							
Matériau	Modèle	Poids (kg)	Réf	Code	CR	€ HT	
Plastique	BBG-ABS 300 x 100	0.49	535991	<b>1245094</b>	M09	<b>38,10</b>	
Plastique	BBG-ABS 300 x 150	0.62	535993	<b>1245095</b>	M09	<b>43,40</b>	
Plastique	BBG-ABS 400 x 150	0.75	535995	<b>1245096</b>	M09	<b>47,50</b>	
Plastique	BBG-ABS 400 x 200	0.88	535997	<b>1760347</b>	M09	<b>50,70</b>	



PATTES DE FIXATION GDF-ABS

Pattes pour montage sur placo (le jeu de 2)



Modèle	Réf	Code	CR	€ HT
GDF-ABS	536792	<b>1437764</b>	M09	<b>18,10</b>

GRILLE DE SOUFFLAGE MURAL GDF-ABS



GRILLE DE SOUFFLAGE DOUBLE DÉFLEXION GDF-ABS

Grille de soufflage double déflexion ABS à ailettes mobiles. Coloris : blanc RAL 9010. Fixation par clips à friction.



Dimensions (H x l x P) (mm)							
Modèle	Coloris	Réf	Code	CR	€ HT		
GDF	Blanc	535990	<b>1760348</b>	M09	<b>29,90</b>		
GDF	Blanc	535994	<b>1760349</b>	M09	<b>41,10</b>		
GDF	Blanc	535996	<b>1760350</b>	M09	<b>48,50</b>		



PLÉNUM BBG-ABS

Plénum en acier galvanisé pour raccordement circulaire dans le même axe que la grille (piquage axial) Pattes d'accrochage facilitant la fixation du plénum Plénum non isolé



Dimensions (H x l x P) (mm)							
Matériau	Modèle	Poids (kg)	Réf	Code	CR	€ HT	
Plastique	BBG-ABS 300 x 100	0.49	535991	<b>1245094</b>	M09	<b>38,10</b>	
Plastique	BBG-ABS 400 x 150	0.75	535995	<b>1245096</b>	M09	<b>47,50</b>	
Plastique	BBG-ABS 400 x 200	0.88	535997	<b>1760347</b>	M09	<b>50,70</b>	



LA MARQUE DE TOUS LES PRODUITS DE LA SALLE DE BAINS

- ✓ Des produits design et performants
- ✓ Sans aucune concession sur le rapport qualité / prix
- ✓ La marque des professionnels au service des particuliers



100% DES PRODUITS EN STOCK



**PATTES DE FIXATION GDF-ABS**

Pattes pour montage sur placo (le jeu de 2)



Modèle	Réf	Code	CR	€ HT
GDF-ABS	536792	<b>1437764</b>	M09	<b>18,10</b>

**DIFFUSEUR PLAFOND LINÉAIRE À FENTE AVEC PLENUM MONTE DFA**



**DIFFUSEUR LINÉAIRE DFA**

Diffuseur linéaire à fente avec déflecteurs sectorisés et plénum monté Blanc

Jet d'air réglable sur 180°, finition laqué blanc

Modèle 3 fentes : largeur encastrable : 134 mm / largeur apparente 147 mm

Modèle 4 fentes : largeur encastrable : 173 mm / largeur apparente 186 mm

Longueur du plénum : 559 ou 900 mm

Diamètre piquage : 198 mm

Livré monté sur son plénum isolé, piquage(s) de raccordement démontable(s)

Montage plafond

Largeur (mm)	Longueur (mm)	Modèle	Débit (m³/h)	Réf	Code	CR	€ HT
107	900	2 fentes	250	528284	<b>1306734</b>	M08	<b>216,00</b>
147	480	3 fentes	180	528249	<b>1306735</b>	M08	<b>210,00</b>
147	559	3 fentes	220	528282	<b>1306736</b>	M08	<b>206,00</b>
147	900	3 fentes	450	528283	<b>1306737</b>	M08	<b>247,00</b>
147	1159	3 fentes	550	528242	<b>1306738</b>	M08	<b>304,00</b>
186	559	4 fentes	300	528287	<b>1306739</b>	M08	<b>232,00</b>
186	900	4 fentes	540	528288	<b>1306740</b>	M08	<b>276,00</b>
186	1159	4 fentes	800	528289	<b>1306741</b>	M08	<b>341,00</b>

**DIFFUSEUR PLAFOND LINÉAIRE À FENTE SANS PLENUM LSD**



**DIFFUSEUR LINÉAIRE LSD**

Diffuseur linéaire en aluminium

Jet d'air réglable sur 180° grâce à des déflecteurs

sectorisés orientables sans changement de la section de passage



Largeur (mm)	Longueur (mm)	Modèle	Débit (m³/h)	Réf	Code	CR	€ HT
107	558	2 fentes	150	528516	<b>1760331</b>	M09	<b>63,20</b>
147	558	3 fentes	200	535314	<b>1760333</b>	M09	<b>79,30</b>
186	558	4 fentes	250	535690	<b>1760335</b>	M09	<b>114,00</b>
107	1000	2 fentes	250	528541	<b>1760337</b>	M09	<b>86,30</b>
147	1000	3 fentes	400	535509	<b>1760342</b>	M09	<b>107,00</b>
186	1000	4 fentes	600	528998	<b>1760344</b>	M09	<b>143,00</b>



**PLÉNUM ISOLÉ LSD PL**

Diffuseur linéaire en aluminium. Jet d'air réglable sur 180° grâce à des déflecteurs sectorisés orientables sans changement de la section de passage.

Finition aluminium laqué blanc.

Destiné à être raccordé au plénum Atlantic PL.



Dimensions (H x l x P) (mm)		Matière	Modèle	Diamètre d'entrée (mm)	Réf	Code	CR	€ HT
558	Aluminium	2 fentes	160	535376	<b>1760332</b>	M09	<b>120,00</b>	
558	Aluminium	3 fentes	200	535981	<b>1760334</b>	M09	<b>132,00</b>	
558	Aluminium	4 fentes	200	528948	<b>1760336</b>	M09	<b>134,00</b>	
1000	Aluminium	2 fentes	160	535377	<b>1760338</b>	M09	<b>175,00</b>	
1000	Aluminium	3 fentes	200	528514	<b>1760343</b>	M09	<b>185,00</b>	
1000	Aluminium	4 fentes	200	535450	<b>1760345</b>	M09	<b>188,00</b>	

**BOUCHE D'INSUFFLATION RÉGLABLE BRI MUR/PLAFOND**



**BOUCHE D'INSUFFLATION BRI**

Bouche d'insufflation réglable

VMC tertiaire

Fonctionnement de 50 à 150 pa

Température d'utilisation maxi 80°C

Réglage du débit par molette

Montage sur manchon à griffes ou manchette



Modèle	Débit complémentaire (m³/h)	Débit permanent (m³/h)	Diamètre (mm)	Réf	Code	CR	€ HT
BRI 160 N	220	160	160	523875	<b>1245100</b>	M09	<b>39,20</b>
BRI 200 N	240	180	200	523876	<b>1245101</b>	M09	<b>48,70</b>



**MANCHON MTM**

Manchon à griffes acier

Pour VMC tertiaire

En acier galvanisé

Pour montage dans paroi mince

Compatible avec bouche BRI et terminal TM



Longueur (mm)	Type	Diamètre (mm)	Réf	Code	CR	€ HT
170	Manchon à griffes	160	533185	<b>1245102</b>	M09	<b>12,50</b>
224	Manchon à griffes	200	524185	<b>1245103</b>	M09	<b>15,20</b>

**GAINÉ ISOLÉE LAINE DE VERRE**



**CONDUIT SOUPLE ACOUSTIQUE ALUMINIUM CMO-P/25**

Conduit souple constitué de 2 conduits souples séparés par un matelas de 25 mm de laine de verre non urticante.

Le conduit intérieur est perforé afin d'améliorer l'atténuation acoustique.

Classement au feu : conduit intérieur alu M0. Complexe isolant M0 et conduit extérieur M1

Température maxi d'utilisation : 250°C

Rayon de courbure mini : R0,7 Ø



Longueur (ml)	Diamètre (mm)	Réf	Code	CR	€ HT
10	200	524744	<b>1437832</b>	M22	<b>107,00</b>
10	250	524745	<b>1437833</b>	M20	<b>139,00</b>
10	160	524743	<b>1437835</b>	M20	<b>94,10</b>



**Vos produits essentiels  
100% dispo en stock ou remboursés à 100%\***

\* Règlement complet sur [tereva-direct.fr](http://tereva-direct.fr).





### CONDUIT SOUPLE ACOUSTIQUE ALUMINIUM CMO-P/50

Conduit souple constitué de 2 conduits souples séparés par un matelas de 50 mm de laine de verre non urticante. Le conduit intérieur est perforé afin d'améliorer l'atténuation acoustique.

Classement au feu : conduit intérieur alu M0. Complexe isolant M0 et conduit extérieur M1

Température maxi d'utilisation : 250°C

Rayon de courbure mini : R0,7 Ø



Longueur (ml)	Diamètre (mm)	Réf	Code	CR	€ HT
10	160	524737	<b>1437837</b>	M20	<b>132,00</b>
10	200	524738	<b>1437838</b>	M22	<b>149,00</b>
10	250	524739	<b>1437839</b>	M20	<b>192,00</b>

### ACCESSOIRES ET RACCORD GALVA POUR RÉSEAU DE GAINE



#### TÉ ÉQUERRE GALVA - 90°

Té à 90° pour réseaux aérauliques - Raccord mâle/mâle/mâle - Température standard d'utilisation : -30°C à +100°C - Température possible en usage intermittent : -50°C à +120°C - Diamètre : 80 mm à 500 mm - Acier galvanisé standard - Gris



Type	Angle (°)	Diamètre (mm)	Réf	Code	CR	€ HT
Equerre	90	160	523462	<b>089040U</b>	M10	<b>21,00</b>
Equerre	90	200	523463	<b>089041F</b>	M10	<b>26,30</b>



#### TÉ OBLIQUE ÉGAL - 45°

Té oblique égal à 45°

Acier galvanisé standard

Utilisé pour le raccordement des réseaux aérauliques (VMC collective et tertiaire), il participe à leur étanchéité et leur résistance dans le temps.



Type	Angle (°)	Diamètre (mm)	Réf	Code	CR	€ HT
Oblique	45	160	533006	<b>769074M</b>	M10	<b>56,80</b>
Oblique	45	200	533008	<b>769075X</b>	M10	<b>58,30</b>



#### RÉDUCTION GALVA RCC

Réduction conique concentrique galva permettant de raccorder 2 conduits de diamètres différents.



Diamètre 1 (mm)	Diamètre 2	Réf	Code	CR	€ HT
200	160	523472	<b>089074E</b>	M10	<b>15,40</b>



#### RACCORD MÂLE GALVA RMT

Raccord mâle galva pour raccorder 2 conduits - Acier galvanisé standard - Gris



Type	Diamètre (mm)	Réf	Code	CR	€ HT
Raccord mâle	160	523422	<b>089059V</b>	M10	<b>3,80</b>
Raccord mâle	200	523423	<b>089060G</b>	M10	<b>3,80</b>



#### RACCORD FEMELLE GALVA RTF

Raccord femelle galva pour raccorder 2 conduits.



Type	Diamètre (mm)	Réf	Code	CR	€ HT
Raccord femelle	160	523432	<b>089064Y</b>	M10	<b>5,80</b>
Raccord femelle	200	523433	<b>089065J</b>	M10	<b>4,70</b>



#### REGISTRE D'ÉQUILIBRAGE MANUEL GALVA RR

Registre avec volet plein pour équilibrer les réseaux. Ce régulateur à iris est conçu pour la mesure et le réglage des débits d'air dans les réseaux circulaires de ventilation.



Longueur (mm)	Modèle	Diamètre (mm)	Réf	Code	CR	€ HT
110	RR 160	160	523452	<b>109697H</b>	M35	<b>38,20</b>
110	RR 200	200	523453	<b>109698S</b>	M35	<b>43,50</b>



#### ROULEAU EN MOUSSE ADHÉSIF

L'isolant en caoutchouc à cellules fermées présenté sous forme de rouleau et doté d'une face auto-adhésive offre les mêmes avantages contre la formation de condensation que l'isolant INSUL-TUBE®. Il permet une réduction significative de la consommation d'énergie des installations de climatisation et de technique du froid. Il peut être coupé exactement selon les besoins, ce qui réduit considérablement les rebuts de coupe.



Epaisseur (mm)	Longueur (m)	Modèle	Réf	Code	CR	€ HT
6	1	INSUL ROLL XT	3034418	<b>2465565</b>	P75	<b>24,29</b>



#### COLLIER PLAT

Collier plat de serrage et fixation à vis



Diamètre (mm)	Réf	Code	CR	€ HT
200	523323	<b>089115N</b>	M10	<b>5,80</b>



#### ADHÉSIF ALUMINIUM 335

Adhésif aluminium 50 microns résistant à 110°C. Adapté au jointage de matériaux d'isolation (gaines, coquilles, panneaux). Classement au feu M1 n°D090130-CEMAT/1. Longueur 50m.



Largeur (mm)	Coloris	Réf	Code	CR	€ HT
50	Aluminium	115488	<b>041101X</b>	F12	<b>31,60</b>

Une livraison adaptée à vos besoins

Commande prête en 10 min, pas une de plus !

Livraison urgente J+1 avant 9h

Livraison standard 24h à 48h

Livraison personnalisée

SEULEMENT CHEZ TÉRÉVA !



GAINABLE MONO-SPLIT DAIKIN

GAINABLE EXTRA-PLAT R32



UNITÉ INTÉRIEURE GAINABLE EXTRA-PLAT FDXM-F9

Unité invisible, car encastrée dans le plafond : seules les grilles d'aspiration et de refoulement sont visibles.  
Dimensions compactes, installation dans un faux plafond d'une hauteur de 240 mm.  
L'option filtre autonettoyant assure un maximum d'efficacité, de confort et de fiabilité grâce au nettoyage régulier du filtre.  
Dispositif de commande en ligne (en option) ? : contrôlez votre unité intérieure où que vous vous trouviez, par l'intermédiaire d'une application, de votre réseau local ou d'Internet, tout en surveillant votre consommation d'énergie.  
La pression statique externe moyenne pouvant atteindre 40 Pa simplifie

l'utilisation de l'unité avec des gaines souples de différentes longueurs. Les unités intérieures unifiées peuvent être combinées avec des unités extérieures au R-32 et au R-410A, ce qui simplifie la gestion des stocks. Avec le kit multizonage, une seule unité intérieure peut servir à plusieurs zones à régulation climatique individuelle.  
Faible consommation énergétique grâce au moteur CC de ventilateur.

Dimensions de la façade (H x L x P) : 46 x 620 x 620 mm



Dimensions (H x l x P) (mm)	Fluide frigorigène	Modèle	Niveau sonore (dBA)	Poids (kg)	Puissance chaud (kW)	Puissance froid (kW)	Alimentation	Classe énergétique	EER / SEER	COP / SCOP	Longueur liaisons mini/maxi (ml)	Longueur liaisons préchargée (ml)	Diamètre liaisons frigo (liquide/gaz)	Réf	Eco-part.	Code	CR	€ HT
200 x 750 x 620	R32	FDXM25F9	27	21	3	2.5	Monophasé	A+ / A+	3,69 / 5,63	4 / 4,24	-/20	10	1/4 - 3/8	FDXM25F9	4,17	<b>2888108</b>	P12	<b>776,00</b>
200 x 750 x 620	R32	FDXM35F9	27	21	4	3.4	Monophasé	A / A	3,21 / 5,21	3,48 / 3,88	-/20	10	1/4 - 3/8	FDXM35F9	4,17	<b>2888109</b>	P12	<b>942,00</b>
200 x 1150 x 620	R32	FDXM50F9	29	30	5.8	5	Monophasé	A+ / A	3,03 / 5,72	3,10 / 3,93	-/30	10	1/4 - 1/2	FDXM50F9	4,17	<b>2888110</b>	P12	<b>1180,00</b>
200 x 1150 x 620	R32	FDXM60F9	30	30	7	6	Monophasé	A / A	2,91 / 5,51	3,21 / 3,80	-/30	10	1/4 - 1/2	FDXM60F9	4,17	<b>2888111</b>	P12	<b>1306,00</b>



UNITÉ EXTÉRIEURE MONO-SPLIT RXM-R - R32

La sélection d'un système fonctionnant au R-32 permet 68 % de réduction de l'impact environnemental par rapport à un système fonctionnant au R-410A et résulte directement en une consommation énergétique réduite en raison de son efficacité énergétique élevée.  
Les unités extérieures sont équipées d'un compresseur swing, connu pour son faible niveau sonore et sa haute efficacité énergétique.  
Application mono-split.  
Les unités extérieures Daikin peuvent être aisément installées sur un toit ou une terrasse, voire sur un mur extérieur.  
Ailettes de l'échangeur de chaleur de l'unité extérieure traitées contre la corrosion.



Dimensions (H x l x P) (mm)	Fluide frigorigène	Modèle	Niveau sonore (dBA)	Poids (kg)	Puissance chaud (kW)	Puissance froid (kW)	Alimentation	Classe énergétique	EER / SEER	COP / SCOP	Longueur liaisons mini/maxi (ml)	Longueur liaisons préchargée (ml)	Diamètre liaisons frigo (liquide/gaz)	Réf	Eco-part.	Code	CR	€ HT
550 x 840 x 350	R32	RXM25R	46	32	2.8	2.5	Monophasé	A+++ / A+++	- / 8,65	- / 5,10	-/20	20	1/4 - 3/8	RXM25R	6,67	<b>3354861</b>	P12	<b>1060,00</b>
550 x 840 x 350	R32	RXM35R	49	32	4	3.4	Monophasé	A+++ / A+++	- / 8,65	- / 5,10	-/20	20	1/4 - 3/8	RXM35R	6,67	<b>3354862</b>	P12	<b>1228,00</b>
734 x 954 x 402	R32	RXM50R	48	49	5.8	5	Monophasé	A+++ / A+++	- / 7,41	- / 4,71	-/30	20	1/4 - 1/2	RXM50R	6,67	<b>3354864</b>	P12	<b>1897,00</b>
734 x 954 x 402	R32	RXM60R	48	49	7	6	Monophasé	A+++ / A+	- / 6,90	- / 4,30	-/30	20	1/4 - 1/2	RXM60R	6,67	<b>3354865</b>	P12	<b>2433,00</b>



TÉLÉCOMMANDE CÂBLÉE MADOKA

Caractéristiques : - Design chic et élégant, pour une intégration à tout intérieur - Interface utilisateur final avec commande intuitive par boutons tactiles - Application intuitive pour le réglage des programmations et; des fonctions éco-énergétiques ou de surveillance pour les utilisateurs et; responsables techniques, et pour; une mise en service aisée et rapide pour les installateurs - Réalisation d'économies d'énergie via l'intégration des contacts de fenêtres/cartes clés, la limitation du point de consigne et à la fonction de retour au point de consigne flexible, tout en assurant le confort du client ou locataire - Solution rentable pour applications de refroidissement d'infrastructure avec intégration de l'alternance de fonctionnement et du fonctionnement de secours - Fonctions axées sur les besoins élémentaires du client : température, mode, vitesse du ventilateur, ON/OFF (marche/arrêt) - Compact, uniquement 85x85 mm ; intégration aisée à des boîtiers électriques standard

- Horloge en temps réel avec commutation automatique à l'heure d'été

Avantages : - Fonctionnement en mode absence : Maintien de la température intérieure au niveau de confort programmé en l'absence des occupants, ce qui permet des économies d'énergie. - Minuterie hebdomadaire : Activation du chauffage ou de la climatisation de façon quotidienne ou hebdomadaire. - Refroidissement d'infrastructure : Évacuation fiable et efficace de la chaleur générée par les équipements informatiques et les serveurs et ce de façon à assurer une disponibilité optimale du système. - Télécommande câblée : Démarrage, arrêt et réglage de l'unité.



Modèle	Applications	Réf	Code	CR	€ HT
Blanc 1	Climatisation	BRC1H52W	<b>3317486</b>	M12	<b>215,00</b>
Gris 2	Climatisation	BRC1H52S	<b>3317488</b>	M12	<b>215,00</b>
Noir 3	Climatisation	BRC1H52K	<b>3317487</b>	M12	<b>215,00</b>

GAINABLE STANDARD R32



UNITÉ INTÉRIEURE GAINABLE MONO-SPLIT SKY AIR UNIFIE FBA-A9 - R32

Encastrement discret dans le plafond  
 Encombrement réduit : 245 mm de hauteur  
 Pression statique disponible de 30 à 150 Pa  
 Simplification de la mise en service



Dimensions (H x l x P) (mm)	Fluide frigorigène	Modèle	Niveau sonore (dBA)	Poids (kg)	Puissance chaud (kW)	Puissance froid (kW)	Alimentation	Classe énergétique	EER / SEER	COP / SCOP	Longueur liaisons mini/maxi (ml)	Longueur liaisons préchargée (ml)	Diamètre liaisons frigo (liquide/gaz)	Réf	Eco-part.	Code	CR	€ HT
245 x 700 x 800	R32	FBA35A9	29	28	4	2.4	Monophasé	A++ / A+	4,02 / 6,23	4,02 / 4,07	-/20	10	1/4 - 3/8	FBA35A9	4,17	<b>2888081</b>	P12	<b>1622,00</b>
245 x 1000 x 800	R32	FBA50A9	29	35	7	5.7	Monophasé	A+ / A+	3,48 / 5,91	3,71 / 4,01	-/30	10	1/4 - 1/2	FBA50A9	4,17	<b>2888082</b>	P12	<b>1675,00</b>
245 x 700 x 800	R32	FBA60A9	25	28	5.5	5	Monophasé	A++ / A+	3,55 / 6,27	3,83 / 4,06	-/30	10	1/4 - 1/2	FBA60A9	4,17	<b>2888083</b>	P12	<b>1749,00</b>



UNITÉ EXTÉRIEURE MONO-SPLIT RXM-R - R32

La sélection d'un système fonctionnant au R-32 permet 68 % de réduction de l'impact environnemental par rapport à un système fonctionnant au R-410A et résulte directement en une consommation énergétique réduite en raison de son efficacité énergétique élevée.  
 Les unités extérieures sont équipées d'un compresseur swing, connu pour son faible niveau sonore et sa haute efficacité énergétique.  
 Application mono-split.  
 Les unités extérieures Daikin peuvent être aisément installées sur un toit ou une terrasse, voire sur un mur extérieur.  
 Ailettes de l'échangeur de chaleur de l'unité extérieure traitées contre la corrosion.



Dimensions (H x l x P) (mm)	Fluide frigorigène	Modèle	Niveau sonore (dBA)	Poids (kg)	Puissance chaud (kW)	Puissance froid (kW)	Alimentation	Classe énergétique	EER / SEER	COP / SCOP	Longueur liaisons mini/maxi (ml)	Longueur liaisons préchargée (ml)	Diamètre liaisons frigo (liquide/gaz)	Réf	Eco-part.	Code	CR	€ HT
550 x 840 x 350	R32	RXM35R	49	32	4	3.4	Monophasé	A+++ / A+++	- / 8,65	- / 5,10	-/20	20	1/4 - 3/8	RXM35R	6,67	<b>3354862</b>	P12	<b>1228,00</b>
734 x 954 x 402	R32	RXM50R	48	49	5.8	5	Monophasé	A++ / A++	- / 7,41	- / 4,71	-/30	20	1/4 - 1/2	RXM50R	6,67	<b>3354864</b>	P12	<b>1897,00</b>
734 x 954 x 402	R32	RXM60R	48	49	7	6	Monophasé	A++ / A+	- / 6,90	- / 4,30	-/30	20	1/4 - 1/2	RXM60R	6,67	<b>3354865</b>	P12	<b>2433,00</b>

GAINABLE STANDARD ALPHA-SERIES R32



UNITÉ INTÉRIEURE GAINABLE MONO-SPLIT SKY AIR UNIFIE FBA-A9 - R32

Encastrement discret dans le plafond  
 Encombrement réduit : 245 mm de hauteur  
 Pression statique disponible de 30 à 150 Pa  
 Simplification de la mise en service



Dimensions (H x l x P) (mm)	Fluide frigorigène	Modèle	Niveau sonore (dBA)	Poids (kg)	Puissance chaud (kW)	Puissance froid (kW)	Alimentation	Classe énergétique	EER / SEER	COP / SCOP	Longueur liaisons mini/maxi (ml)	Longueur liaisons préchargée (ml)	Diamètre liaisons frigo (liquide/gaz)	Réf	Eco-part.	Code	CR	€ HT
245 x 1000 x 800	R32	FBA71A9	25	35	7.5	6.8	Monophasé	A / A	3,53 / 6,16	3,96 / 4,35	-/55	40	3/8 - 5/8	FBA71A9	4,17	<b>2888079</b>	P12	<b>1765,00</b>
245 x 1400 x 800	R32	FBA100A	30	46	10.8	9.5	Monophasé	A / A	3,94 / 5,87	4,24 / 4,78	-/85	40	3/9 - 5/9	FBA100A	8,33	<b>2131664</b>	P12	<b>2081,00</b>
245 x 1400 x 800	R32	FBA125A	32	46	13.5	12	Monophasé		3,83 / 5,83	3,83 / 4,37	-/85	40	3/10 - 5/10	FBA125A	8,33	<b>2131665</b>	P12	<b>2228,00</b>
245 x 1400 x 800	R32	FBA140A	32	46	15.5	13	Monophasé		3,35 / 6,07	3,61 / 3,93	-/85	40	3/11 - 5/11	FBA140A	8,33	<b>2131666</b>	P12	<b>2541,00</b>



## UNITÉ EXTÉRIEURE GAINABLE MONO-SPLIT STANDARD ALPHA-SERIES - R32

Efficacité/confort parfait grâce à la technologie VRT (température de réfrigérant variable)  
 Adaptation aux applications en froid technique  
 Réutilisation de la technologie R-22 ou R-407C existante  
 Fonctionnement garanti en modes chauffage et rafraîchissement jusqu'à -20°C  
 Longueur maximale de tuyauterie jusqu'à 85 m  
 Compatible avec : FAA-A FBA-A(9)



Dimensions (H x l x P) (mm)	Fluide frigorigène	Modèle	Niveau sonore (dBA)	Poids (kg)	Puissance chaud (kW)	Puissance froid (kW)	Alimentation	EER / SEER	COP / SCOP	Longueur liaisons mini/maxi (ml)	Longueur liaisons préchargée (ml)	Diamètre liaisons frigo (liquide/ gaz)	Réf	Eco- part.	Code	CR	€ HT
870 x 1100 x 460	R32	RZAG71NV1	49	81	7.5	6.8	Monophasé	3,66 / 6,22	4,47 / 4,2	-/55	40	3/8 - 5/8	RZAG71NV1	6,67	<b>3080094</b>	M12	<b>2875,00</b>
870 x 1100 x 460	R32	RZAG100NV1	51	85	10.8	9.5	Monophasé	4,20 / 6,47	4,81 / 4,36	-/85	40	3/9 - 5/9	RZAG100NV1	6,67	<b>3080088</b>	M12	<b>4141,00</b>
870 x 1100 x 460	R32	RZAG125NV1	52	95	13.5	12.1	Monophasé	3,33 / 6,13	4,61 / 4,05	-/85	40	3/10 - 5/10	RZAG125NV1	6,67	<b>3080090</b>	M12	<b>4558,00</b>
870 x 1100 x 460	R32	RZAG140NV1	52	95	15.5	13.4	Monophasé	3,11 / 6,35	4,16 / 4,03	-/85	40	3/11 - 5/11	RZAG140NV1	6,67	<b>3080092</b>	M12	<b>4974,00</b>
870 x 1100 x 460	R32	RZAG71NY1	49	81	7.5	6.8	Triphasé	3,66 / 6,22	4,47 / 4,2	-/55	40	3/8 - 5/8	RZAG71NY1	6,67	<b>3080095</b>	M12	<b>2964,00</b>
870 x 1100 x 460	R32	RZAG100NY1	51	85	10.8	9.5	Triphasé	4,20 / 6,47	4,81 / 4,36	-/85	40	3/9 - 5/9	RZAG100NY1	6,67	<b>3080089</b>	M12	<b>4343,00</b>
870 x 1100 x 460	R32	RZAG125NY1	52	95	13.5	12.1	Triphasé	3,33 / 6,13	4,61 / 4,05	-/85	40	3/10 - 5/10	RZAG125NY1	6,67	<b>3080091</b>	M12	<b>4775,00</b>
870 x 1100 x 460	R32	RZAG140NY1	52	95	15.5	13.4	Triphasé	3,11 / 6,35	4,16 / 4,03	-/85	40	3/11 - 5/11	RZAG140NY1	6,67	<b>3080093</b>	M12	<b>5224,00</b>

### TÉLÉCOMMANDE (OBLIGATOIRE)



#### TÉLÉCOMMANDE CABLÉE SKY AIR

Mise en service facile : interface intuitive pour réglages menu avancé.  
 Facilité d'utilisation : toutes les fonctions principales sont directement accessibles. L'écran s'éteint lorsque la télécommande n'est pas utilisée.  
 Indication des kWh (consommation électrique) permettant un suivi de la consommation énergétique.  
 Réglage d'un maximum de 3 programmes indépendants.



Dimensions (H x l x P) (mm)	Modèle	Poids (kg)	Réf	Code	CR	€ HT
120 x 120 x 19	BRC1E53A	0.2	BRC1E53A	<b>1245077</b>	P12	<b>278,00</b>



#### TÉLÉCOMMANDE CÂBLÉE MADOKA

Caractéristiques : - Design chic et élégant, pour une intégration à tout intérieur - Interface utilisateur final avec commande intuitive par boutons tactiles - Application intuitive pour le réglage des programmations et; des fonctions éco-énergétiques ou de surveillance pour les utilisateurs et; responsables techniques, et pour; une mise en service aisée et rapide pour les installateurs - Réalisation d'économies d'énergie via l'intégration des contacts de fenêtres/cartes clés, la limitation du point de consigne et à la fonction de retour au point de consigne flexible, tout en assurant le confort du client ou locataire - Solution rentable pour applications de refroidissement d'infrastructure avec intégration de l'alternance de fonctionnement et du fonctionnement de secours - Fonctions axées sur les besoins élémentaires du client : température, mode, vitesse du ventilateur, ON/OFF (marche/arrêt) - Compact, uniquement 85x85 mm ; intégration aisée

à des boîtiers électriques standard - Horloge en temps réel avec commutation automatique à l'heure d'été

Avantages : - Fonctionnement en mode absence : Maintien de la température intérieure au niveau de confort programmé en l'absence des occupants, ce qui permet des économies d'énergie. - Minuterie hebdomadaire : Activation du chauffage ou de la climatisation de façon quotidienne ou hebdomadaire. - Refroidissement d'infrastructure : Évacuation fiable et efficace de la chaleur générée par les équipements informatiques et les serveurs et ce de façon à assurer une disponibilité optimale du système. - Télécommande câblée : Démarrage, arrêt et réglage de l'unité.



Modèle	Applications	Réf	Code	CR	€ HT
Blanc 1	Climatisation	BRC1H52W	<b>3317486</b>	M12	<b>215,00</b>
Gris 2	Climatisation	BRC1H52S	<b>3317488</b>	M12	<b>215,00</b>
Noir 3	Climatisation	BRC1H52K	<b>3317487</b>	M12	<b>215,00</b>

PLENUM MOTORISÉ AIRZONE EASYZONE MEDIUM



PACK PLÉNUM EASYZONE MÉDIUM DAIKIN

Caisson de plénum isolé de classe Bs1d0 selon la norme EN 13501.

Registres motorisés avec un équilibrage aéraulique manuel intégré sur chacun.

Col de raccordement réalisé sur mesure pour chaque modèle de gainable.

Régulation Innobus Pro6 certifiée eu.bac intégrée avec une passerelle de communication spécifique à la marque du gainable.

Sans raccord VMC double flux.



Dimensions (H x l x P) (mm)	Modèle	Nombre de piquage	Utilisations (0)	Diamètre de piquage	Réf	Code	CR	€ HT
250 x 930 x 454	DAIKIN S 2 x 200	2	FBA-A 35 / 50	200	PP6DAIBS07S2	<b>3313342</b>	M68	<b>1420,00</b>
250 x 930 x 454	DAIKIN S 3 x 200	3	FBA-A 35 / 50	200	PP6DAIBS07S3	<b>3313343</b>	M68	<b>1533,17</b>
250 x 1140 x 454	DAIKIN S 4 x 200	4	FBA-A 35 / 50	200	PP6DAIBS07S4	<b>3313344</b>	M68	<b>1653,64</b>
250 x 930 x 454	DAIKIN M 3 x 200	3	FBA-A 60 / 71	200	PP6DAIBS07M3	<b>3313345</b>	M68	<b>1533,17</b>
250 x 1140 x 454	DAIKIN M 4 x 200	4	FBA-A 60 / 71	200	PP6DAIBS07M4	<b>3313346</b>	M68	<b>1653,64</b>
250 x 1425 x 454	DAIKIN M 5 x 200	5	FBA-A 60 / 71	200	PP6DAIBS07M5	<b>3313347</b>	M68	<b>1768,01</b>
250 x 1638 x 454	DAIKIN M 6 x 200	6	FBA-A 60 / 71	200	PP6DAIBS07M6	<b>3313348</b>	M68	<b>1881,18</b>
250 x 1140 x 454	DAIKIN L 4 x 200	4	FBA-A 100 / 125/ 140	200	PP6DAIBS07L4	<b>3313349</b>	M68	<b>1653,64</b>
250 x 1425 x 454	DAIKIN L 5 x 200	5	FBA-A 100 / 125/ 140	200	PP6DAIBS07L5	<b>3313350</b>	M68	<b>1768,01</b>
250 x 1638 x 454	DAIKIN L 6 x 200	6	FBA-A 100 / 125/ 140	200	PP6DAIBS07L6	<b>3313351</b>	M68	<b>1881,18</b>

PACKS THERMOSTATS BLANCS - GAMME BLUEFACE+LITE (FILAIRE ET RADIO)



THERMOSTAT BLUEFACE + LITE

Régulation jusqu'à 8 zones indépendamment les unes des autres, en ayant systématiquement un thermostat configuré comme principal.

Composition du pack : - 1 thermostat Airzone Blueface - thermostat Airzone Lite 1 ou plus (jusqu'à 8)

Fonctionnalité du Thermostat Blueface (principal) : - Marche/Arrêt de la zone - Choix des températures de consigne par zone - Contrôle à distance des autres zones - Choix du mode de fonctionnement - Lecture de la température ambiante et du taux d'humidité - Programmations horaires par zone - Mode veille pour un arrêt programmé de la zone - Limitation des plages de températures avec la fonction Eco-Adapt - Accès aux prévisions météo si le Webserver Airzone Cloud est connecté à l'installation - Modification du nom des zones

Fonctionnalité du Thermostat Lite (secondaire) : - Marche/Arrêt de la zone - Régulation de la température dans une plage de  $\pm 3^{\circ}\text{C}$  par rapport à la valeur de base définie depuis le thermostat Blueface ou le Webserver - Mesure de la lecture de la température ambiante et du taux d'humidité de la zone - Codes couleurs indiquant le mode et l'état de la zone



Modèle	Programmation	Type	Alimentation	Réf	Code	CR	€ HT
Pack 2 (1 + 1)	Hebdomadaire	Filaire / Radio	Secteur / A piles	PTBLR2B	<b>3308966</b>	M68	<b>504,07</b>
Pack 3 (1 + 2)	Hebdomadaire	Filaire / Radio	Secteur / A piles	PTBLR3B	<b>3308967</b>	M68	<b>742,75</b>
Pack 4 (1 + 3)	Hebdomadaire	Filaire / Radio	Secteur / A piles	PTBLR4B	<b>3308968</b>	M68	<b>981,43</b>
Pack 5 (1 + 4)	Hebdomadaire	Filaire / Radio	Secteur / A piles	PTBLR5B	<b>3308969</b>	M68	<b>1220,11</b>
Pack 6 (1 + 5)	Hebdomadaire	Filaire / Radio	Secteur / A piles	PTBLR6B	<b>3308970</b>	M68	<b>1458,79</b>
Pack 7 (1 + 6)	Hebdomadaire	Filaire / Radio	Secteur / A piles	PTBLR7B	<b>3308971</b>	M68	<b>1697,47</b>
Pack 8 (1 + 7)	Hebdomadaire	Filaire / Radio	Secteur / A piles	PTBLR8B	<b>3308972</b>	M68	<b>1936,15</b>

PACKS THERMOSTATS BLANCS - GAMME BLUEFACE+LITE (FILAIRE)



THERMOSTAT BLUEFACE + LITE - FILAIRE

Régulation jusqu'à 8 zones indépendamment les unes des autres, en ayant systématiquement un thermostat configuré comme principal.

Composition du pack : - 1 thermostat Airzone Blueface - thermostat Airzone Lite 1 ou plus (jusqu'à 8)

Fonctionnalité du Thermostat Blueface (principal) : - Marche/Arrêt de la zone - Choix des températures de consigne par zone - Contrôle à distance des autres zones - Choix du mode de fonctionnement - Lecture de la température ambiante et du taux d'humidité - Programmations horaires par zone - Mode veille pour un arrêt programmé de la zone - Limitation des plages de températures avec la fonction Eco-Adapt - Accès aux prévisions météo si le Webserver Airzone Cloud est connecté à l'installation - Modification du nom des zones

Fonctionnalité du Thermostat Lite (secondaire) : - Marche/Arrêt de la zone - Régulation de la température dans une plage de  $\pm 3^{\circ}\text{C}$  par rapport à la valeur de base définie depuis le thermostat Blueface ou le Webserver - Mesure de la lecture de la température ambiante et du taux d'humidité de la zone - Codes couleurs indiquant le mode et l'état de la zone



Modèle	Programmation	Type	Alimentation	Réf	Code	CR	€ HT
Pack 4 (1 + 3)	Hebdomadaire	Filaire	Secteur	PTBLF4B	<b>3313449</b>	M68	<b>750,04</b>
Pack 5 (1 + 4)	Hebdomadaire	Filaire	Secteur	PTBLF5B	<b>3313450</b>	M68	<b>911,57</b>
Pack 6 (1 + 5)	Hebdomadaire	Filaire	Secteur	PTBLF6B	<b>3313451</b>	M68	<b>1073,12</b>
Pack 2 (1 + 1)	Hebdomadaire	Filaire	Secteur	PTBLF2B	<b>3313515</b>	M68	<b>426,94</b>
Pack 3 (1 + 2)	Hebdomadaire	Filaire	Secteur	PTBLF3B	<b>3313516</b>	M68	<b>588,49</b>
Pack 7 (1 + 6)	Hebdomadaire	Filaire	Secteur	PTBLF7B	<b>3313517</b>	M68	<b>1234,69</b>
Pack 8 (1 + 7)	Hebdomadaire	Filaire	Secteur	PTBLF8B	<b>3313518</b>	M68	<b>1396,24</b>

SOLUTION DE CONTRÔLE AIDOO



AIDOO CONTRÔLE WIFI

Communication bi-directionnelle totale avec l'unité de chauffage/climatisation : marche/arrêt, mode de fonctionnement, vitesse du ventilateur et température de consigne.

Lecture des avertissements et des erreurs de l'unité de chauffage/climatisation.

Scène : Arrêt, Confort, Éco, Inoccupé, Nuit, Vacances.

Programmation horaire des scènes, de la température et du mode de fonctionnement.

Application Cloud disponible en 6 langues : anglais, espagnol, français, italien, allemand et portugais.

Une solution simple en un seul appareil.

Technologie Cloud la plus sécurisée.

Une performance maximale et fluide.

Codes d'erreur sur votre smartphone.

Diagnostics intelligents à distance.



Dimensions (mm)	Modèle	Programmation	Applications	Réf	Code	CR	€ HT
60 x 120 x 80	RESIDENTIAL	Horaire	Pompe à chaleur / Climatisation	AZAI6WSCDA0	<b>3313447</b>	M68	<b>206,33</b>
60 x 120 x 80	SKY AIR / VRV	Horaire	Pompe à chaleur / Climatisation	AZAI6WSCDA1	<b>3313448</b>	M68	<b>206,33</b>

ACCESSOIRES AIRZONE POUR GESTION À DISTANCE VIA AIRZONECLOUD



WEBSERVER CLOUD WIFI

Serveur web pour la gestion des systèmes Airzone par le biais d'une plateforme Cloud.

Accès à la plateforme par navigateur web ou application (IOS ou Android).

Connexion sans fil au réseau via WiFi.

Alimentation au moyen du bus domotique du système.

Fonctionnalités :

Contrôle jusqu'à 32 systèmes.

Configuration et contrôle des paramètres des zones (température ambiante et de consigne, mode de fonctionnement, etc.) et des systèmes par plateforme Cloud.

Programmation horaire de la température et du mode de fonctionnement.

Multi-utilisateur et multissession.

Contrôle externe par plateforme Cloud.

Mise à jour à distance du firmware du Webserver et des systèmes connectés.

Gestion et solution à distance des erreurs du système.



Dimensions (H x l x P) (mm)	Réf	Code	CR	€ HT
40 x 130 x 38,8	AZG6WEBSCLLOUDR	<b>3313452</b>	M68	<b>291,20</b>

GRILLE DE SOUFFLAGE PLAFOND GALC-R

GRILLE DE SOUFFLAGE GALC-R

Grille de soufflage simple déflexion à ailettes mobiles - Montage plafond - Aluminium laqué blanc - Fixation par clips pour applications résidentielles - Compatible avec plenums BBG/AIS, BBG/AIE, BBG-/IS et BBG-ABS

Disponible en plusieurs tailles



Dimensions (H x l x P) (mm)	Matière	Modèle	Coloris	Réf	Code	CR	€ HT
300 x 100	Aluminium	Grille GALC-R	Alu	529296	<b>1896240</b>	M35	<b>28,80</b>
300 x 150	Aluminium	Grille GALC-R	Alu	529297	<b>1896241</b>	M35	<b>33,50</b>
400 x 150	Aluminium	Grille GALC-R	Alu	529298	<b>1896242</b>	M35	<b>39,20</b>
400 x 200	Aluminium	Grille GALC-R	Alu	529299	<b>1896243</b>	M35	<b>45,50</b>

PLÉNUM BBG-ABS

Plénum en acier galvanisé pour raccordement circulaire dans le même axe que la grille (piquage axial)

Pattes d'accrochage facilitant la fixation du plénum

Plénum non isolé



Dimensions (H x l x P) (mm)	Matière	Modèle	Poids (kg)	Réf	Code	CR	€ HT
300 x 100 x 110	Plastique	BBG-ABS 300 x 100	0.49	535991	<b>1245094</b>	M09	<b>38,10</b>
300 x 150 x 110	Plastique	BBG-ABS 300 x 150	0.62	535993	<b>1245095</b>	M09	<b>43,40</b>
400 x 150 x 110	Plastique	BBG-ABS 400 x 150	0.75	535995	<b>1245096</b>	M09	<b>47,50</b>
400 x 200 x 110	Plastique	BBG-ABS 400 x 200	0.88	535997	<b>1760347</b>	M09	<b>50,70</b>

PATTES DE FIXATION GDF-ABS

Pattes pour montage sur placo (le jeu de 2)



Modèle	Réf	Code	CR	€ HT
GDF-ABS	536792	<b>1437764</b>	M09	<b>18,10</b>

GRILLE DE SOUFFLAGE MURAL GDF

GRILLE DE SOUFFLAGE DOUBLE DÉFLEXION GDF ALU

Grille de soufflage double déflexion Alu à ailettes mobiles

Fixation par clips à friction



Dimensions (H x l x P) (mm)	Matière	Modèle	Coloris	Réf	Code	CR	€ HT
300 x 100	Aluminium	GDF	Blanc	528031	<b>1245097</b>	M09	<b>32,50</b>
300 x 150	Aluminium	GDF	Blanc	528033	<b>1245098</b>	M09	<b>38,10</b>
400 x 150	Aluminium	GDF	Blanc	528034	<b>1245099</b>	M09	<b>51,20</b>

PLÉNUM BBG-ABS

Plénum en acier galvanisé pour raccordement circulaire dans le même axe que la grille (piquage axial)

Pattes d'accrochage facilitant la fixation du plénum

Plénum non isolé



Dimensions (H x l x P) (mm)	Matière	Modèle	Poids (kg)	Réf	Code	CR	€ HT
300 x 100 x 110	Plastique	BBG-ABS 300 x 100	0.49	535991	<b>1245094</b>	M09	<b>38,10</b>
300 x 150 x 110	Plastique	BBG-ABS 300 x 150	0.62	535993	<b>1245095</b>	M09	<b>43,40</b>
400 x 150 x 110	Plastique	BBG-ABS 400 x 150	0.75	535995	<b>1245096</b>	M09	<b>47,50</b>
400 x 200 x 110	Plastique	BBG-ABS 400 x 200	0.88	535997	<b>1760347</b>	M09	<b>50,70</b>

PATTES DE FIXATION GDF-ABS

Pattes pour montage sur placo (le jeu de 2)



Modèle	Réf	Code	CR	€ HT
GDF-ABS	536792	<b>1437764</b>	M09	<b>18,10</b>

**GRILLE DE SOUFLAGE MURAL GDF-ABS**

**GRILLE DE SOUFLAGE DOUBLE DÉFLEXION GDF-ABS**

Grille de soufflage double déflexion ABS à ailettes mobiles.  
Coloris : blanc RAL 9010.  
Fixation par clips à friction.



Dimensions (H x l x P) (mm)							
Modèle	Coloris	Réf	Code	CR	€ HT		
100 x 300	GDF	Blanc	535990	<b>1760348</b>	M09	<b>29,90</b>	
400 x 150	GDF	Blanc	535994	<b>1760349</b>	M09	<b>41,10</b>	
400 x 200	GDF	Blanc	535996	<b>1760350</b>	M09	<b>48,50</b>	

**PLÉNUM BBG-ABS**

Plénum en acier galvanisé pour raccordement circulaire dans le même axe que la grille (piquage axial)  
Pattes d'accrochage facilitant la fixation du plénum  
Plénum non isolé



Dimensions (H x l x P) (mm)							
Matière	Modèle	Poids (kg)	Réf	Code	CR	€ HT	
Plastique	BBG-ABS 300 x 100	0.49	535991	<b>1245094</b>	M09	<b>38,10</b>	
Plastique	BBG-ABS 400 x 150	0.75	535995	<b>1245096</b>	M09	<b>47,50</b>	
Plastique	BBG-ABS 400 x 200	0.88	535997	<b>1760347</b>	M09	<b>50,70</b>	

**PATTES DE FIXATION GDF-ABS**

Pattes pour montage sur placo (le jeu de 2)



Modèle	Réf	Code	CR	€ HT
GDF-ABS	536792	<b>1437764</b>	M09	<b>18,10</b>

**DIFFUSEUR PLAFOND LINÉAIRE À FENTE AVEC PLENUM MONTE DFA**



**DIFFUSEUR LINÉAIRE DFA**

Diffuseur linéaire à fente avec déflecteurs sectorisés et plénum monté  
Blanc  
Jet d'air réglable sur 180°, finition laqué blanc  
Modèle 3 fentes : largeur encastrable : 134 mm / largeur apparente 147 mm  
Modèle 4 fentes : largeur encastrable : 173 mm / largeur apparente 186 mm  
Longueur du plénum : 559 ou 900 mm  
Diamètre piquage : 198 mm  
Livré monté sur son plénum isolé, piquage(s) de raccordement démontable(s)  
Montage plafond

Largeur (mm)	Longueur (mm)	Modèle	Débit (m³/h)	Réf	Code	CR	€ HT
107	900	2 fentes	250	528284	<b>1306734</b>	M08	<b>216,00</b>
147	480	3 fentes	180	528249	<b>1306735</b>	M08	<b>210,00</b>
147	559	3 fentes	220	528282	<b>1306736</b>	M08	<b>206,00</b>
147	900	3 fentes	450	528283	<b>1306737</b>	M08	<b>247,00</b>
147	1159	3 fentes	550	528242	<b>1306738</b>	M08	<b>304,00</b>
186	559	4 fentes	300	528287	<b>1306739</b>	M08	<b>232,00</b>
186	900	4 fentes	540	528288	<b>1306740</b>	M08	<b>276,00</b>
186	1159	4 fentes	800	528289	<b>1306741</b>	M08	<b>341,00</b>

**DIFFUSEUR PLAFOND LINÉAIRE À FENTE SANS PLENUM LSD**

**DIFFUSEUR LINÉAIRE LSD**

Diffuseur linéaire en aluminium  
Jet d'air réglable sur 180° grâce à des déflecteurs sectorisés orientables sans changement de la section de passage



Largeur (mm)	Longueur (mm)	Modèle	Débit (m³/h)	Réf	Code	CR	€ HT
107	558	2 fentes	150	528516	<b>1760331</b>	M09	<b>63,20</b>
147	558	3 fentes	200	535314	<b>1760333</b>	M09	<b>79,30</b>
186	558	4 fentes	250	535690	<b>1760335</b>	M09	<b>114,00</b>
107	1000	2 fentes	250	528541	<b>1760337</b>	M09	<b>86,30</b>
147	1000	3 fentes	400	535509	<b>1760342</b>	M09	<b>107,00</b>
186	1000	4 fentes	600	528998	<b>1760344</b>	M09	<b>143,00</b>

**PLÉNUM ISOLÉ LSD PL**

Diffuseur linéaire en aluminium. Jet d'air réglable sur 180° grâce à des déflecteurs sectorisés orientables sans changement de la section de passage.  
Finition aluminium laqué blanc.  
Destiné à être raccordé au plénum Atlantic PL.



Dimensions (H x l x P) (mm)			Diamètre d'entrée (mm)		Réf	Code	CR	€ HT
Matière	Modèle							
Aluminium	2 fentes	160	535376	<b>1760332</b>	M09	<b>120,00</b>		
Aluminium	3 fentes	200	535981	<b>1760334</b>	M09	<b>132,00</b>		
Aluminium	4 fentes	200	528948	<b>1760336</b>	M09	<b>134,00</b>		
Aluminium	2 fentes	160	535377	<b>1760338</b>	M09	<b>175,00</b>		
Aluminium	3 fentes	200	528514	<b>1760343</b>	M09	<b>185,00</b>		
Aluminium	4 fentes	200	535450	<b>1760345</b>	M09	<b>188,00</b>		

**BOUCHE D'INSUFFLATION RÉGLABLE BRI MUR/PLAFOND**

**BOUCHE D'INSUFFLATION BRI**

Bouche d'insufflation réglable  
VMC tertiaire  
Fonctionnement de 50 à 150 pa  
Température d'utilisation maxi 80°C  
Réglage du débit par molette  
Montage sur manchon à griffes ou manchette



Modèle	Débit complémentaire (m³/h)	Débit permanent (m³/h)	Diamètre (mm)	Réf	Code	CR	€ HT
BRI 160 N	220	160	160	523875	<b>1245100</b>	M09	<b>39,20</b>
BRI 200 N	240	180	200	523876	<b>1245101</b>	M09	<b>48,70</b>

**MANCHON MTM**

Manchon à griffes acier  
Pour VMC tertiaire  
En acier galvanisé  
Pour montage dans paroi mince  
Compatible avec bouche BRI et terminal TM



Longueur (mm)	Type	Diamètre (mm)	Réf	Code	CR	€ HT
170	Manchon à griffes	160	533185	<b>1245102</b>	M09	<b>12,50</b>
224	Manchon à griffes	200	524185	<b>1245103</b>	M09	<b>15,20</b>

**GAINÉ ISOLÉE LAINE DE VERRE**

**CONDUIT SOUPLE ACOUSTIQUE ALUMINIUM CMO-P/25**

Conduit souple constitué de 2 conduits souples séparés par un matelas de 25 mm de laine de verre non urticante. Le conduit intérieur est perforé afin d'améliorer l'atténuation acoustique.

Classement au feu : conduit intérieur alu M0. Complexe isolant MO et conduit extérieur M1  
Température maxi d'utilisation : 250°C  
Rayon de courbure mini : R0,7 Ø

Longueur (ml)	Diamètre (mm)	Réf	Code	CR	€ HT
10	200	524744	1437833	M2U	139,00
10	250	524745	1437835	M20	94,10
10	160	524743	1437835	M20	94,10



**CONDUIT SOUPLE ACOUSTIQUE ALUMINIUM CMO-P/50**

Conduit souple constitué de 2 conduits souples séparés par un matelas de 50 mm de laine de verre non urticante. Le conduit intérieur est perforé afin d'améliorer l'atténuation acoustique.

Classement au feu : conduit intérieur alu M0. Complexe isolant MO et conduit extérieur M1  
Température maxi d'utilisation : 250°C  
Rayon de courbure mini : R0,7 Ø

Longueur (ml)	Diamètre (mm)	Réf	Code	CR	€ HT
10	160	524737	1437837	M20	132,00
10	200	524738	1437838	M22	149,00
10	250	524739	1437839	M20	192,00



**ACCESSOIRES ET RACCORD GALVA POUR RÉSEAU DE GAINÉ**

**TÉ ÉQUERRE GALVA - 90°**

Té à 90° pour réseaux aérauliques - Raccord mâle/mâle - Température standard d'utilisation : -30°C à +100°C - Température possible en usage intermittent : -50°C à +120°C - Diamètre : 80 mm à 500 mm - Acier galvanisé standard - Gris



Type	Angle (°)	Diamètre (mm)	Réf	Code	CR	€ HT
Equerre	90	160	523462	089040U	M10	21,00
Equerre	90	200	523463	089041F	M10	26,30

**TÉ OBLIQUE ÉGAL - 45°**

Té oblique égal à 45°  
Acier galvanisé standard  
Utilisé pour le raccordement des réseaux aérauliques (VMC collective et tertiaire), il participe à leur étanchéité et leur résistance dans le temps.



Type	Angle (°)	Diamètre (mm)	Réf	Code	CR	€ HT
Oblique	45	160	533006	769074M	M10	56,80
Oblique	45	200	533008	769075X	M10	58,30

**RÉDUCTION GALVA RCC**

Réduction conique concentrique galva permettant de raccorder 2 conduits de diamètres différents.

Diamètre 1 (mm)	Diamètre 2	Réf	Code	CR	€ HT
200	160	523472	089074E	M10	15,40



**RACCORD MÂLE GALVA RMT**

Raccord mâle galva pour raccorder 2 conduits - Acier galvanisé standard - Gris

Type	Diamètre (mm)	Réf	Code	CR	€ HT
Raccord mâle	160	523422	089059V	M10	3,80
Raccord mâle	200	523423	089060G	M10	3,80



**RACCORD FEMELLE GALVA RTF**

Raccord femelle galva pour raccorder 2 conduits.

Type	Diamètre (mm)	Réf	Code	CR	€ HT
Raccord femelle	160	523432	089064Y	M10	5,80
Raccord femelle	200	523433	089065J	M10	4,70



**REGISTRE D'ÉQUILIBRAGE MANUEL GALVA RR**

Registre avec volet plein pour équilibrer les réseaux. Ce régulateur à iris est conçu pour la mesure et le réglage des débits d'air dans les réseaux circulaires de ventilation.

Longueur (mm)	Modèle	Diamètre (mm)	Réf	Code	CR	€ HT
110	RR 160	160	523452	109697H	M35	38,20
110	RR 200	200	523453	109698S	M35	43,50



**ROULEAU EN MOUSSE ADHÉSIF**

L'isolant en caoutchouc à cellules fermées présenté sous forme de rouleau et doté d'une face auto-adhésive offre les mêmes avantages contre la formation de condensation que l'isolant INSUL-TUBE®. Il permet une réduction significative de la consommation d'énergie des installations de climatisation et de technique du froid. Il peut être coupé exactement selon les besoins, ce qui réduit considérablement les rebuts de coupe.



Epaisseur (mm)	Longueur (m)	Modèle	Réf	Code	CR	€ HT
6	1	INSUL ROLL XT	3034418	2465565	P75	24,29

**COLLIER PLAT**

Collier plat de serrage et fixation à vis

Diamètre (mm)	Réf	Code	CR	€ HT
200	523323	089115N	M10	5,80



**ADHÉSIF ALUMINIUM 335**

Adhésif aluminium 50 microns résistant à 110°C. Adapté au jointage de matériaux d'isolation (gaines, coquilles, panneaux). Classement au feu M1 n°D090130-CEMAT/1. Longueur 50m.

Largeur (mm)	Coloris	Réf	Code	CR	€ HT
50	Aluminium	115488	041101X	F12	31,60



SUPPORTS

**SUPPORT RUBBER FOOT ECO (LA PAIRE)**

Les supports Rubber Foot Eco sont fabriqués en caoutchouc recyclé. Ils sont équipés d'une barre d'aluminium 20 x 15 mm fixée dans la rainure sur la face supérieure du support. Chaque longueur est fournie avec 2 boulons M10 x 25, 2 écrous M10 et 2 rondelles M10 x 20.



Dimensions (H x l x P) (mm)	Modèle	Charge maxi (en kg)	Réf	Code	CR	€ HT
95 x 400 x 130	Rubber Foot Eco 400	200	03SC110 PAIRE	<b>2244916</b>	P74	<b>56,33</b>
95 x 600 x 130	Rubber Foot Eco 600	500	03SC120 PAIRE	<b>2244917</b>	P74	<b>71,34</b>

**PLOTS ANTI-VIBRATIONS**

Jeu de plots anti-vibrations à installer sur les supports muraux et permettant d'amoindrir les vibrations des unités extérieures



Modèle	Charge maxi (en kg)	Réf	Code	CR	€ HT
M8	220	10P0212	<b>1068790</b>	P74	<b>6,30</b>

**SUPPORT AU SOL**

Support universel adapté à tous les modèles de groupes extérieurs.

Matériau : PVC rigide supportant une charge de 150 kg/m



Dimensions (H x l x P) (mm)	Modèle	Réf	Code	CR	€ HT
95 x 80 x 105	Support au sol ivoire 350 mm	0321	<b>527006C</b>	P75	<b>9,08</b>
95 x 80 x 105	Support au sol ivoire 450 mm	0322	<b>527008Y</b>	P74	<b>10,14</b>
95 x 80 x 105	Support au sol ivoire 1000 mm	0323	<b>527010U</b>	P75	<b>21,47</b>

**EMBOUT PVC IVOIRE**

Modèle	Réf	Code	CR	€ HT
Hauteur 80 mm	0332	<b>527011F</b>	P74	<b>3,91</b>



**SUPPORT DE TOIT SDT 140**

Support de toit SDT 140 réglable en acier électro-zingué puis finition en peinture époxy. Visserie inox et patins anti-vibrations inclus. Charge maximale 140 kg.



Dimensions (H x l x P) (mm)	Modèle	Charge maxi (en kg)	Réf	Code	CR	€ HT
800 x 450	SDT 140	140	0130	<b>527002K</b>	P75	<b>190,96</b>

**SUPPORT MURAL SMA**

Gain de temps précieux, montage très simple et très rapide L'ensemble est traité anti-corrosion par cataphorèse puis peinture époxy polyester de couleur sable. La visserie de montage, les amortisseurs et les patins anti-vibrations sont inclus.



Dimensions en mm L x H x P x PG  
SMA 75 : 850 x 375 x 459 x 82/376  
SMA 150 : 1100 x 450 x 528 x 151/445

Dimensions (H x l x P) (mm)	Modèle	Charge maxi (en kg)	Réf	Code	CR	€ HT
375 x 850 x 459	SMA 75	75	0110	<b>526997H</b>	P74	<b>77,47</b>
450 x 1100 x 528	SMA 150	150	0111	<b>526998S</b>	P74	<b>90,77</b>

**SUPPORT MURAL RÉGLABLE AVEC NIVEAU SMN 550**

Support mural réglable Eco livré avec des patins anti-vibrations et un niveau à bulle. Finition : peinture époxy.



Dimensions (H x l x P) (mm)	Charge maxi (en kg)	Réf	Code	CR	€ HT
375 x 800 x 550	140	0165	<b>1009126</b>	M75	<b>38,51</b>

**SUPPORT MURAL RÉGLABLE 650**

Faciles à déplier et à monter, ces supports sont traités anti-corrosion et recouverts d'une peinture époxy beige. Ils sont livrés dans un emballage individuel avec supports anti-vibrations et visserie. Le niveau intégré sur la barre transversale permet une installation simple et rapide.



Dimensions (H x l x P) (mm)	Modèle	Charge maxi (en kg)	Réf	Code	CR	€ HT
600 x 900 x 650	650	250	CLI04414	<b>3313239</b>	P08	<b>64,04</b>



**CACHE-CLIM CONFORT / INITIALE**

Les habillages pour unités extérieures Cache-clim ont été conçus de façon à ce que le débit de l'air ne soit pas entravé et que le climatiseur maintienne son rendement.

Élégant : design modern qui camoufle l'unité extérieure disponible en couleur crème ou gris anthracite pour s'intégrer au mieux dans l'environnement  
Résistant : l'habillage est en aluminium et la visserie en inox, pour une meilleure résistance aux intempéries  
peinture époxy résistante aux UV

Installation facile : montage rapide en moins de 20 min  
démontage facile pour accéder à l'unité extérieure en cas de besoin

Dimensions (H x l x P) (mm)	Modèle	Poids (kg)	Réf	Code	CR	€ HT
1020 x 730 x 50	CONFORT crème avec capot	8	875122	<b>2944765</b>	M10	<b>711,00</b>
1020 x 730 x 50	CONFORT gris avec capot	8	875121	<b>2944764</b>	M10	<b>711,00</b>
1020 x 730 x 50	INITIALE crème sans capot	6	875120	<b>2944763</b>	M10	<b>557,00</b>
1020 x 730 x 50	INITIALE gris sans capot	6	875119	<b>2944762</b>	M10	<b>557,00</b>



### SUPPORT MURAL SME 500

Support mural éco finition : peinture époxy. Livré avec des patins anti-vibrations.



Dimensions (H x l x P) (mm)	Modèle	Charge maxi (en kg)	Réf	Code	CR	€ HT
400 x 800 x 500	SME 500	140	0141	<b>527001Z</b>	P74	<b>34,65</b>

### BAC À CONDENSATS MÉTALLIQUE

Bac à condensats métallique se fixant sous les supports SMA, SMB ou se posant sur le sol. La visserie et les pattes de fixation sont incluses. Finition : traitement anti-corrosion par cataphorèse puis peinture époxy polyester de la même couleur que les supports. Sortie arrière centrée Ø 32 mm.



Hauteur (mm)	Modèle	Type de pose	Contenance (l)	Réf	Code	CR	€ HT
50	Bac à condensats métallique 75 L	Intérieur	75	0210	<b>527003V</b>	P75	<b>196,54</b>
50	Bac à condensats métallique 150 L	Intérieur	150	0211	<b>527004G</b>	P75	<b>222,19</b>

### BAC À CONDENSATS PVC

Bac à condensats BAC PVC  
Sortie arrière centrée Ø 16/18/20 mm



Hauteur (mm)	Modèle	Type de pose	Contenance (l)	Réf	Code	CR	€ HT
25	Bac à condensats PVC 94	Intérieur	94	0216	<b>1079481</b>	P75	<b>80,74</b>
25	Bac à condensats PVC 79	Intérieur	79	0215	<b>1079483</b>	P75	<b>70,92</b>

### LIAISON FRIGORIFIQUE

#### TUBE CUIVRE FRIGORIFIQUE ISOLÉE M1



Épaisseur (mm)	Longueur (m)	Modèle	Diamètre (mm)	Diamètre	Réf	Code	CR	€ HT
0.8	25	Isolé 9 mm	1/4	1/4	1117B	<b>1009119</b>	P75	<b>NC</b>
0.8	25	Isolé 9 mm	3/8	3/8	1127B	<b>1009120</b>	P75	<b>NC</b>
0.8	25	Isolé 9 mm	1/2	1/2	1137B	<b>1009121</b>	P75	<b>NC</b>
1	25	Isolé 9 mm	5/8	5/8	1147B	<b>1009122</b>	P75	<b>NC</b>

#### BI-TUBE CUIVRE M1

Cuivre pré-isolé bitube M1  
Isolant gris  
Couronne de 20 ml  
Prix au mètre linéaire  
(Prix révisable en fonction de l'évolution du cours du cuivre)



Épaisseur (mm)	Longueur (m)	Modèle	Diamètre	Réf	Code	CR	€ HT
0.8	20	Bi-tube	1/4" - 3/8"	11EM2320	<b>1406510</b>	P73	<b>NC</b>
0.8	20	Bi-tube	1/4" - 1/2"	11EM2420	<b>1406511</b>	P73	<b>NC</b>
0.8	20	Bi-tube	1/4" - 5/8"	1138B	<b>1406512</b>	P73	<b>NC</b>
0.8	20	Bi-tube	3/8" - 5/8"	1148B	<b>1406513</b>	P73	<b>NC</b>

### TUBE CUIVRE FRIGORIFIQUE – BARRE DE 4 ML

Déshydraté - Poli intérieurement - Fermé aux extrémités  
Épaisseur minimale garantie



Épaisseur (mm)	Longueur (m)	Diamètre	Réf	Code	CR	€ HT
1	4	1/4"	1200C	<b>1840295</b>	P75	<b>NC</b>
1	4	3/8"	1201C	<b>1840296</b>	P75	<b>NC</b>
1	4	1/2"	1202C	<b>1840297</b>	P75	<b>NC</b>
1	4	5/8"	1203C	<b>1840298</b>	P75	<b>NC</b>
1	4	3/4"	1204C	<b>1840299</b>	P75	<b>NC</b>
1	4	7/8"	1205C	<b>1840300</b>	P75	<b>NC</b>
1	4	1"	1209C	<b>1840304</b>	P75	<b>NC</b>
1	4	1"1/8	1206C	<b>1840301</b>	P75	<b>NC</b>
1.2	4	1"3/8	1207C	<b>1840302</b>	P75	<b>NC</b>
1.2	4	1"5/8	1208C	<b>1840303</b>	P75	<b>NC</b>

### RACCORDS FRIGORIFIQUES

#### RACCORDS CUIVRE À BRASER



#### COUDE CUIVRE FF 90° GRAND RAYON À BRASER

Diamètre	Réf	Code	CR	€ HT
1/4	RAC50502	<b>3349207</b>	P20	<b>NC</b>
3/8	RAC50504	<b>3349208</b>	P20	<b>NC</b>
1/2	RAC50506	<b>3349209</b>	P20	<b>NC</b>
5/8	RAC50508	<b>3349210</b>	P20	<b>NC</b>
3/4	RAC50510	<b>3313256</b>	P20	<b>NC</b>
7/8	RAC50512	<b>3313257</b>	P20	<b>NC</b>
1"	RAC50513	<b>3313258</b>	P20	<b>NC</b>
1"1/8	RAC50514	<b>3313259</b>	P20	<b>NC</b>
1"3/8	RAC50516	<b>3313260</b>	P20	<b>NC</b>
1"5/8	RAC50518	<b>3313261</b>	P20	<b>NC</b>

#### MANCHON CUIVRE FF À BRASER



Diamètre	Réf	Code	CR	€ HT
1/4	RAC50202	<b>3313246</b>	P20	<b>NC</b>
3/8	RAC50204	<b>3313247</b>	P20	<b>NC</b>
1/2	RAC50206	<b>3313248</b>	P20	<b>NC</b>
5/8	RAC50208	<b>3313249</b>	P20	<b>NC</b>
3/4	RAC50210	<b>3313250</b>	P20	<b>NC</b>
7/8	RAC50212	<b>3313251</b>	P20	<b>NC</b>
1"	RAC50213	<b>3313252</b>	P20	<b>NC</b>
1"1/8	RAC50214	<b>3313253</b>	P20	<b>NC</b>
1"3/8	RAC50216	<b>3313254</b>	P20	<b>NC</b>
1"5/8	RAC50218	<b>3313255</b>	P20	<b>NC</b>

### RÉDUCTION CUIVRE FF À BRASER



Diamètre	Réf	Code	CR	€ HT
3/8 - 1/4	RAC50304	<b>3349176</b>	P20	<b>NC</b>
1/2 - 3/8	RAC50306	<b>3349177</b>	P20	<b>NC</b>
1/2 - 1/4	RAC50308	<b>3349178</b>	P20	<b>NC</b>
5/8 - 1/2	RAC50310	<b>3349179</b>	P20	<b>NC</b>
5/8 - 3/8	RAC50312	<b>3349180</b>	P20	<b>NC</b>
3/4 - 5/8	RAC50314	<b>3349181</b>	P20	<b>NC</b>
3/4 - 1/2	RAC50316	<b>3349182</b>	P20	<b>NC</b>
7/8 - 3/4	RAC50318	<b>3349183</b>	P20	<b>NC</b>
7/8 - 5/8	RAC50320	<b>3349184</b>	P20	<b>NC</b>
1"1/8 - 7/8	RAC50322	<b>3349185</b>	P20	<b>NC</b>
1"1/8 - 3/4	RAC50324	<b>3349186</b>	P20	<b>NC</b>
3/8 - 1"1/8	RAC50326	<b>3349187</b>	P20	<b>NC</b>
1"3/8 - 7/8	RAC50328	<b>3349188</b>	P20	<b>NC</b>
5/8 - 1"3/8	RAC50330	<b>3349189</b>	P20	<b>NC</b>
5/8 - 1"1/8	RAC50332	<b>3349190</b>	P20	<b>NC</b>

### RÉDUCTION CUIVRE MF À BRASER



Diamètre	Réf	Code	CR	€ HT
3/8 - 1/4	RAC50402	<b>3349191</b>	P20	<b>NC</b>
1/2 - 3/8	RAC50404	<b>3349192</b>	P20	<b>NC</b>
1/2 - 1/4	RAC50406	<b>3349193</b>	P20	<b>NC</b>
5/8 - 1/2	RAC50408	<b>3349194</b>	P20	<b>NC</b>
5/8 - 3/8	RAC50410	<b>3349195</b>	P20	<b>NC</b>
3/4 - 5/8	RAC50412	<b>3349196</b>	P20	<b>NC</b>
3/4 - 1/2	RAC50414	<b>3349197</b>	P20	<b>NC</b>
3/4 - 3/8	RAC50416	<b>3349198</b>	P20	<b>NC</b>
7/8 - 5/8	RAC50417	<b>3349199</b>	P20	<b>NC</b>
7/8 - 3/4	RAC50418	<b>3349200</b>	P20	<b>NC</b>
1"1/8 - 7/8	RAC50420	<b>3349201</b>	P20	<b>NC</b>
1"1/8 - 3/4	RAC50422	<b>3349202</b>	P20	<b>NC</b>
1"1/8 - 5/8	RAC50424	<b>3349203</b>	P20	<b>NC</b>
1"3/8 - 1"1/8	RAC50426	<b>3349204</b>	P20	<b>NC</b>
1"3/8 - 1"7/8	RAC50428	<b>3349205</b>	P20	<b>NC</b>
1"5/8 - 1"3/8	RAC50430	<b>3349206</b>	P20	<b>NC</b>

### TÉ CUIVRE FF À BRASER



Diamètre	Réf	Code	CR	€ HT
1/4	RAC50702	<b>3349211</b>	P20	<b>NC</b>
3/8	RAC50704	<b>3349212</b>	P20	<b>NC</b>
1/2	RAC50706	<b>3349213</b>	P20	<b>NC</b>
5/8	RAC50708	<b>3349214</b>	P20	<b>NC</b>
3/4	RAC50710	<b>3349215</b>	P20	<b>NC</b>
7/8	RAC50712	<b>3349216</b>	P20	<b>NC</b>
1"1/8	RAC50714	<b>3349217</b>	P20	<b>NC</b>
1"3/8	RAC50716	<b>3349218</b>	P20	<b>NC</b>
1"5/8	RAC50718	<b>3349219</b>	P20	<b>NC</b>

### RACCORDS RAPIDE À PRESSION CAÏMAN



#### RACCORD FROID

Raccord rapide à pression  
Pour raccordement unité  
1 côté raccord taraudé / 1 côté raccord rapide



Modèle	Réf	Code	CR	€ HT
1/4 SAE	RAC54030	<b>3080486</b>	X08	<b>14,79</b>
3/8 SAE	RAC54032	<b>3080487</b>	X08	<b>18,07</b>
1/2 SAE	RAC54034	<b>3080488</b>	X08	<b>20,99</b>
5/8 SAE	RAC54036	<b>3080489</b>	X08	<b>23,07</b>



#### UNION RÉDUCTION DROIT

Raccord rapide à pression  
Raccord froid droit



Diamètre (mm)	Réf	Code	CR	€ HT
1/4" x 3,8"	RAC54018	<b>3080483</b>	X08	<b>21,36</b>
3/8" x 1/2"	RAC54020	<b>3080484</b>	X08	<b>23,66</b>
1/2" x 5/8"	RAC54022	<b>3080485</b>	X08	<b>29,47</b>



#### UNION COUDÉ 90°

Raccord rapide à pression  
Pour prolongation, 2 côtés raccords rapides



Modèle	Réf	Code	CR	€ HT
1/4	RAC54010	<b>3080479</b>	X08	<b>19,76</b>
3/8	RAC54012	<b>3080480</b>	X08	<b>23,57</b>
1/2	RAC54014	<b>3080481</b>	X08	<b>27,54</b>
5/8	RAC54016	<b>3080482</b>	X08	<b>29,96</b>



#### UNION DROIT

Raccord rapide à pression  
Pour prolongation, 2 côtés raccords rapides



Modèle	Réf	Code	CR	€ HT
1/4	RAC54002	<b>3080475</b>	X08	<b>16,86</b>
3/8	RAC54004	<b>3080476</b>	X08	<b>20,58</b>
1/2	RAC54006	<b>3080477</b>	X08	<b>23,95</b>
5/8	RAC54008	<b>3080478</b>	X08	<b>26,06</b>



#### OUTIL DE MARQUAGE

Permet de vérifier que le tube cuivre sera bien en buté au fond du raccord.



Réf	Code	CR	€ HT
RAC54088	<b>3080494</b>	X08	<b>3,20</b>

**téréva** direct

# Click & Collect

**SEULEMENT CHEZ TÉRÉVA !**

JE COMMANDE → 10 MIN. APRÈS, → PRIORITÉ

SUR [tereva-direct.fr](http://tereva-direct.fr) → JE RETIRE MA COMMANDE DANS L'AGENCE SÉLECTIONNÉE → JE SUIS PRIORITAIRE À LA CAISSE



### OUTIL D'EXTRACTION

Outil d'extraction

Dimensions (H x l x P) (mm)	Modèle	Réf	Code	CR	€ HT
220 x 160 x 1660	1/4	RAC54080	<b>3080490</b>	X08	<b>2,42</b>
220 x 160 x 1660	3/8	RAC54082	<b>3080491</b>	X08	<b>2,42</b>
220 x 160 x 1660	1/2	RAC54084	<b>3080492</b>	X08	<b>3,20</b>
220 x 160 x 1660	5/8	RAC54086	<b>3080493</b>	X08	<b>4,05</b>

### RACCORDS FLARE



### RACCORD FLARE SAE SERTO

Modèle	Réf	Code	CR	€ HT
1/4" x 0,8 mm	1252	<b>2465398</b>	P75	<b>6,85</b>
3/8" x 0,8 mm	1254	<b>2465399</b>	P75	<b>7,80</b>
1/2" x 0,8 mm	1256	<b>2465400</b>	P75	<b>9,87</b>
5/8" x 1 mm	1258	<b>2465401</b>	P75	<b>14,12</b>



### UNION DROIT MF SAE

Union droit flare réduit mâle x femelle

Modèle	Réf	Code	CR	€ HT
1/4"-3/8"	COR50157	<b>3313269</b>	P08	<b>5,96</b>
3/8"-1/4"	COR50159	<b>3313270</b>	P08	<b>4,48</b>
3/8"-1/2"	COR50160	<b>3313271</b>	P08	<b>7,70</b>
1/2"-1/4"	COR50161	<b>3313272</b>	P08	<b>10,68</b>
1/2"-3/8"	COR50162	<b>3313273</b>	P08	<b>5,84</b>
1/2"-5/8"	COR50163	<b>3313274</b>	P08	<b>13,28</b>
5/8"-1/2"	COR50164	<b>3313275</b>	P08	<b>9,92</b>
5/8"-3/4"	COR50165	<b>3313276</b>	P08	<b>8,58</b>



### ÉCROU FLARE POUR TUYAUX

Écrou flare pour tuyaux

Modèle	Réf	Code	CR	€ HT
1/4"	COR50121	<b>3313263</b>	P08	<b>1,14</b>
3/8"	COR50123	<b>3313264</b>	P08	<b>1,86</b>
1/2"	COR50124	<b>3313265</b>	P08	<b>2,22</b>
5/8"	COR50125	<b>3313266</b>	P08	<b>3,08</b>
3/4"	COR50126	<b>3313267</b>	P08	<b>5,66</b>
7/8"	COR50127	<b>3313268</b>	P08	<b>9,92</b>



### GARNITURE CONIQUES EN CUIVRE POUR RACCORDS FLARE

Garniture coniques en cuivre pour raccords flare

Modèle	Réf	Code	CR	€ HT
1/4	COR50192	<b>3349008</b>	P08	<b>0,36</b>
3/8	COR50194	<b>3349010</b>	P08	<b>0,52</b>
1/2	COR50195	<b>3349011</b>	P08	<b>0,52</b>
5/8	COR50196	<b>3349012</b>	P08	<b>0,90</b>



### RACCORD RAPIDE 90° 17037040 - 27C

27C raccord rapide 90° 5/16" SAE mâle x 5/16" SAE fem

Réf	Code	CR	€ HT
COR50224	<b>3313241</b>	P08	<b>77,64</b>



### RACCORD RAPIDE 90° - 17037020 - 17C

17C raccord rapide 90° 1/4" SAE mâle x 1/4" SAE fem

Réf	Code	CR	€ HT
COR50220	<b>3313240</b>	P08	<b>66,96</b>



### GOULOTTE

#### GOULOTTE FLEXIBLE 08 GF

Goulotte flexible  
Longueur : 60 cm  
Largeur : 80 mm  
Hauteur : 80 mm

Dimensions (H x l x P) (mm)	Modèle	Réf	Code	CR	€ HT
80 x 600 x 80	Goulotte flexible 08 GF	0431	<b>527043T</b>	P75	<b>10,27</b>



#### GOULOTTE 08 BC - 80 X 60

Goulotte plastique pour passage de câbles ou conduites

Dimensions (H x l x P) (mm)	Modèle	Réf	Code	CR	€ HT
2000 x 80	Goulotte 08 BC	0401	<b>527021L</b>	P71	<b>9,20</b>
2000 x 110	Goulotte 12 BC	0411	<b>527022W</b>	P71	<b>12,98</b>



#### PASSAGE DE MUR POUR GOULOTTE

Passage de mur droit ou en angle pour goulotte IDK

Dimensions (H x l x P) (mm)	Modèle	Réf	Code	CR	€ HT
80	Angle - 08 CM	0408	<b>527036U</b>	P71	<b>5,33</b>
80	Droit - 08 PM	0409	<b>527038Q</b>	P71	<b>3,42</b>
110	Angle - 12 CM	0417	<b>527037F</b>	P71	<b>6,05</b>
110	Droit - 12 PM	0420	<b>1009124</b>	P71	<b>4,77</b>



#### RACCORD DROIT POUR GOULOTTE

Raccord couleur ivoire permettant de raccorder 2 goulottes entre elles.

Modèle	Réf	Code	CR	€ HT
Raccord 08 GC	0403	<b>5270260</b>	P71	<b>2,16</b>
Raccord 12 GC	0413	<b>527028K</b>	P71	<b>1,63</b>



#### TÉ DE DÉRIVATION

Té de dérivation ivoire pour goulotte

Modèle	Réf	Code	CR	€ HT
Té de dérivation 08 DT	0410	<b>527039B</b>	P75	<b>9,95</b>
Té de dérivation 12 DT	0418	<b>527040M</b>	P71	<b>7,14</b>



### ANGLE PLAT 90° POUR GOULOTTE

Angle pour goulotte de protection/ finition



Modèle	Réf	Code	CR	€ HT
Angle à 90° 08 CP	0406	<b>527033N</b>	P71	<b>4,13</b>
Angle à 90° 12 CP	0416	<b>527034Y</b>	P71	<b>5,12</b>
Angle externe 08 AE	0405	<b>527031R</b>	P71	<b>3,11</b>
Angle externe 12 AE	0415	<b>527032C</b>	P71	<b>3,62</b>
Angle interne 08 AI	0404	<b>527029V</b>	P71	<b>3,11</b>
Angle interne 12 AI	0414	<b>527030G</b>	P71	<b>3,62</b>

### EMBOUT 08 TT

Embout de finition 08 TT ivoire pour goulotte 08 BC.



Modèle	Réf	Code	CR	€ HT
Embout 08 TT	0407	<b>527035J</b>	P71	<b>2,93</b>

### FIXATION DE MAINTIEN DANS GOULOTTE

Fixation permettant de maintenir les câbles ou tuyauteries passant dans les goulottes 08BC et 12BC

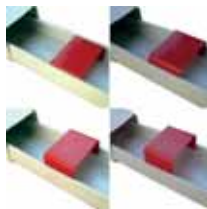

Modèle	Réf	Code	CR	€ HT
Fixation 08 ST	0402	<b>527023H</b>	P74	<b>0,53</b>
Fixation 12 ST	0412	<b>527025D</b>	P75	<b>0,55</b>

### GOULOTTE OPTIMAL BLANC

Longueur 2 m



Dimensions (H x l x P) (mm)	Modèle	Réf	Code	CR	€ HT
60 x 2000 x 80	80	0505.00101.018	<b>3351612</b>	P71	<b>8,29</b>
75 x 2000 x 110	110	0505.00301.019	<b>3351613</b>	P71	<b>11,78</b>

### FIXATION SPINFIX

Fixation + collier



Réf	Code	CR	€ HT
0508.00008.023	<b>3351614</b>	P71	<b>0,58</b>

### RACCORD OPTIMAL BLANC

Modèle	Réf	Code	CR	€ HT
80	0505.00103.015	<b>3351615</b>	P71	<b>1,35</b>
110	0505.00303.015	<b>3351616</b>	P71	<b>1,87</b>

### EMBOUT OPTIMAL BLANC

Modèle	Réf	Code	CR	€ HT
80	0505.00105.015	<b>3351617</b>	P71	<b>2,67</b>
110	0505.00305.015	<b>3351618</b>	P71	<b>5,61</b>



### CACHE MURAL OPTIMAL BLANC



Modèle	Réf	Code	CR	€ HT
80	0505.00110.015	<b>3351619</b>	P71	<b>4,24</b>
110	0505.00310.015	<b>3351620</b>	P71	<b>5,17</b>



### COUDE PLAT 90° OPTIMAL BLANC



Modèle	Réf	Code	CR	€ HT
80	0505.00106.015	<b>3351621</b>	P71	<b>3,73</b>
110	0505.00306.015	<b>3351622</b>	P71	<b>4,75</b>



### COUDE INTÉRIEUR 90° OPTIMAL BLANC



Modèle	Réf	Code	CR	€ HT
80	0505.00107.015	<b>3351623</b>	P71	<b>2,78</b>
110	0505.00307.015	<b>3351624</b>	P71	<b>3,38</b>



### COUDE EXTÉRIEUR 90° OPTIMAL BLANC



Modèle	Réf	Code	CR	€ HT
80	0505.00104.015	<b>3351625</b>	P71	<b>2,78</b>
110	0505.00304.015	<b>3351626</b>	P71	<b>3,38</b>



### RÉDUCTION OPTIMAL BLANC

110/80



Modèle	Réf	Code	CR	€ HT
110/80	0505.00112.015	<b>3351627</b>	P71	<b>2,04</b>



### ROSETTE MURALE OPTIMAL BLANC



Modèle	Réf	Code	CR	€ HT
80	0505.00111.015	<b>3351628</b>	P71	<b>2,94</b>
110	0505.00311.015	<b>3351629</b>	P71	<b>4,20</b>



### RACCORD T OPTIMAL BLANC



Modèle	Réf	Code	CR	€ HT
80	0505.00109.015	<b>3351630</b>	P71	<b>5,13</b>
110	0505.00309.015	<b>3351631</b>	P71	<b>6,42</b>

## ÉVACUATION DES CONDENSATS



### POMPE DE RELEVAGE DELTA PACK - BLANC - 20L/H

Contenu du kit :

- Pompe à piston monobloc SI-10 UNIVERS'L Tube PVC transparent Ø int. 6 mm L 1 m, mousse isolante, anti-siphon Coude en 2 parties (base et couvercle)
- Passage de plafond (recouvrant le trou dans le faux-plafond)
- Pièce de jonction Coude / Split, en caoutchouc
- Tuyau souple de 650 mm Ø int. 15 mm (raccordement au split)
- Tube d'évent
- 6 vis et chevilles de fixation de la goulotte et du coude
- 4 colliers de serrage, 1 collier de serrage double fil
- Goulotte de 750 mm, 80x60 mm



Hauteur manométrique (m)	Modèle	Tension (V)	Débit (l/min)	Réf	Eco-part.	Code	CR	€ HT
6.45	Delta Pack	230	200	DP10CE05UN23	0,42	<b>2224407</b>	P73	<b>139,76</b>



### POMPE SI-30 20 L/H

- Mini pompe bi-blocs à piston
- Convient aux climatiseurs jusqu'à 20 KW
- Débit max. : 20 l/h
- Hauteur de refoulement max. : 10 m
- Hauteur d'aspiration max : 3 m
- Niveau sonore à 1 m : 20 dBA (selon EN ISO 3744 )



Modèle	Poids (kg)	Tension (V)	Débit (l/h)	Réf	Eco-part.	Code	CR	€ HT
SI 30	0.48	230	20	SI30CE01UN23	0,42	<b>1160806</b>	P73	<b>136,36</b>



### MINI POMPE DE RELEVAGE À PISTON SI-10

Pompe polyvalente avec détection intégrée, débit 20 L/h

Hauteur manométrique (m)	Modèle	Poids (kg)	Tension (V)	Débit (l/h)	Réf	Eco-part.	Code	CR	€ HT
10	SI MONOBLOC	0.4	230	20	SI10CE03UN23	0,42	<b>1261560</b>	P73	<b>148,19</b>



### POMPE DE RELEVAGE SI-20BI

- Installation sous le climatiseur
- Pour tout climatiseur jusqu'à 20KW
- Silencieuse



Modèle	Poids (kg)	Tension (V)	Débit (l/h)	Réf	Eco-part.	Code	CR	€ HT
SI-20BI	0.73	230	20	SI20CE01UN23	0,42	<b>1774778</b>	P73	<b>158,42</b>



### POMPE DE RELEVAGE - PE 5100

- Compacte et silencieuse, la pompe péristaltique PE 5100 est adaptée au relevage des condensats chargés.
- Elle est équipée de 2 sondes thermiques. Lorsque la différence de température atteint 6°C, la pompe se met en marche. Elle s'arrête 3 minutes après que la différence de température soit repassée sous 6°C.



Hauteur manométrique (m)	Modèle	Tension (V)	Débit (l/h)	Débit (l/min)	Réf	Eco-part.	Code	CR	€ HT
12	PE 5100	230	6	60	PE5100SIUN23	0,42	<b>529767F</b>	P73	<b>228,96</b>



### RALLONGE POUR BLOC DE DÉTECTION - 3 M

- Rallonge entre pompe et détecteur
- Longueur 3m



Dimensions (H x l x P) (mm)	Modèle	Poids (kg)	Réf	Code	CR	€ HT
220 x 150 x 40	3m	0.09	ACC00942	<b>3313296</b>	P45	<b>21,78</b>



### TUBE REMPLACEMENT POMPE PE 5100

Tube de rechange péristaltique PE 5002



Dimensions (H x l x P) (mm)	Modèle	Poids (kg)	Réf	Code	CR	€ HT
45 x 150 x 90	PE 5002	0.09	PE5002	<b>3313295</b>	P45	<b>11,31</b>

### POMPE DE RELEVAGE DES CONDENSATS FW

- Boîtier bi-composant : atténuation des vibrations et du niveau sonore
- Bloc de détection anti-bactérien compact, avec connectique sur le couvercle qui permet le montage directement dans un bac à condensats
- Support de pompe fourni dans chaque boîte
- Pompes conforme aux normes CE en vigueur ainsi qu'à la nouvelle norme EN60335-4 (sécurité basse tension 73/23/CEE)



Hauteur manométrique (m)	Modèle	Tension (V)	Débit (l/h)	Réf	Code	CR	€ HT
8	FW5 TAT00	230	4.5	0635	<b>527012Q</b>	P74	<b>150,04</b>
8	FW10 TAT00	230	10.5	0636	<b>527013B</b>	P74	<b>171,87</b>
2	FW16 TAT00	230	16	0637	<b>527014M</b>	P74	<b>203,56</b>



### POMPE DE RELEVAGE MINI VERTE SILENCE +

- Débit max : 11 l/h
- Hauteur de relevage : 8m
- Niveau sonore 19 DBA



Hauteur manométrique (m)	Modèle	Tension (V)	Débit (l/h)	Réf	Code	CR	€ HT
8	Silent + Mini Verte	230	11	FP3327/2	<b>3313287</b>	M15	<b>192,74</b>



### POMPE DE RELEVAGE SILENT+ MINI AQUA®

- La pompe de relevage SILENT+ MINI AQUA® est d'une conception ultra-fine pour s'adapter aux espaces les plus réduits, ce qui garantit une grande flexibilité d'installation.
- Avec son moteur à haute performance et un absorbeur acoustique de conception unique. La Silent+ Mini Aqua® inclut également un nouveau support équerre anti-vibratile pour un fonctionnement encore plus silencieux , Niveau de bruit moyen : 19 dB(A) à 1 m. Contacts d'alarme N.O., N.C. 3A, 5A inductif à 230V. Régulation par flotteur (3 niveaux) avec un niveau d'alarme. Température maximum des condensats : 40°C. Fonctionnement continu. Produit Class II. Moulée dans de la résine. Protection thermique. Produit CE



Hauteur manométrique (m)	Modèle	Poids (kg)	Tension (V)	Débit (l/h)	Réf	Code	CR	€ HT
10	Silent+ Mini Aqua	0.18	230	12	FP3326	<b>2852475</b>	M15	<b>209,38</b>

### TUBE TRANSPARENT 6 X 9 MM (X 50 M)

- Tube transparent 6 x 9 mm pour pompe d'évacuation des condensats.
- Longueur 50 m.



Dimensions (mm)	Longueur (m)	Diamètre (mm)	Réf	Code	CR	€ HT
6 x 9	50	6/12	06TC101	<b>527016I</b>	P75	<b>21,15</b>

### RACCORD Y POUR TUBE Ø 6 MM

Raccord Y pour tube diamètre intérieur 6 mm



Forme	Diamètre (mm)	Réf	Code	CR	€ HT
Y	6	06RA401	<b>3349006</b>	P75	<b>2,33</b>

### RACCORD DROIT POUR TUBE Ø 6 MM

Raccord droit pour tube diamètre intérieur 6 mm



Forme	Diamètre (mm)	Réf	Code	CR	€ HT
Droit	6	06RA101	<b>3349007</b>	P75	<b>1,72</b>

### TUBE D'ÉVACUATION CONDENSAT Ø 16 - INTÉRIEUR ANNELÉ

Tube d'évacuation intérieur annelé  
Ø 16/18/20 mm x 50



Modèle	Réf	Code	CR	€ HT
Ø 16/18 mm x 50 m	06TE100	<b>527019P</b>	P75	<b>38,88</b>

### RACCORD Y DÉSAXÉ

Pour tube d'évacuation de condensats Ø 16 mm



Modèle	Réf	Code	CR	€ HT
Y	06RA901	<b>1079480</b>	P74	<b>1,74</b>

### TUBE D'ÉVACUATION CONDENSAT Ø 16 - INTÉRIEUR LISSE

Tube d'évacuation intérieur lisse  
Ø 16 mm x 30 m



Modèle	Réf	Code	CR	€ HT
Ø 16 mm x 30 m	06TE200	<b>3313290</b>	P74	<b>50,01</b>

### GOULOTTE 25 X 25 - LONGUEUR 2 M

Goulotte non filmée O3 BC  
Dimensions : 25 x 25mm  
RAL / Couleur : 9001 / Ivoire



Modèle	Réf	Code	CR	€ HT
Ivoire	0441	<b>3313289</b>	P74	<b>5,70</b>

### RACCORD MAGIC SOUPLE POUR TUBE DE CONDENSAT

Ils permettent de raccorder (simplement, rapidement, sans risque de fuite) : - l'écoulement de condensats d'un split à un tuyau d'évacuation de condensats en diamètre : 14, 16, 18 ou 20 mm.



Un tuyau d'évacuation de condensats souple à une canalisation rigide d'évacuation de condensats.

Matière	Modèle	Applications	Réf	Code	CR	€ HT
Plastique	Jaune Ø 16 mm	Circuit condensat	175ACL0121	<b>2852503</b>	M12	<b>2,96</b>
Plastique	Rouge Ø18 mm	Circuit condensat	175ACL0122	<b>2852504</b>	M12	<b>3,07</b>
Plastique	Bleu Ø 20 mm	Circuit condensat	175ACL0123	<b>2852505</b>	M12	<b>3,43</b>

### TUBE CONDENSAT Ø 20 MM

Tuyau rigide blanc d'évacuation  
Longueur : 2 m - Ø 20 mm  
Gamme Oring



Modèle	Poids (kg)	Réf	Code	CR	€ HT
Tube	0.187	175ACL0100	<b>3313280</b>	M12	<b>2,73</b>

### CLIP FIXATION MURALE Ø 20 MM

Clip pour fixation murale  
Pour tube de Ø20 mm



Modèle	Réf	Code	CR	€ HT
Ø 20mm	175ACL0105	<b>3313285</b>	M12	<b>0,86</b>

### TÉ À JOINT 90° - Ø 20 MM

Té de connexion avec joint  
Ø 20 mm  
Gamme Oring



Modèle	Poids (kg)	Réf	Code	CR	€ HT
Té	0.041	175ACL0103	<b>3313284</b>	M12	<b>3,33</b>

### COUDE À JOINT Ø 20 MM

Coude à joint  
Ø 20 mm  
Gamme Oring



Modèle	Poids (kg)	Réf	Code	CR	€ HT
Coude 45°	0.028	175ACL0101	<b>3313283</b>	M12	<b>2,94</b>
Coude 90°	0.033	175ACL0104	<b>3313282</b>	M12	<b>2,96</b>

### MANCHON À JOINT Ø 20 MM

Connexion avec joint  
Ø 20 mm  
Gamme Oring



Modèle	Poids (kg)	Réf	Code	CR	€ HT
Manchon	0.021	175ACL0102	<b>3313281</b>	M12	<b>2,31</b>

### BAC À CONDENSATS MÉTALLIQUE

Bac à condensats métallique se fixant sous les supports SMA, SMB ou se posant sur le sol. La visserie et les pattes de fixation sont incluses. Finition : traitement anti-corrosion par cataphorèse puis peinture époxy polyester de la même couleur que les supports. Sortie arrière centrée Ø 32 mm.



Hauteur (mm)	Largeur (mm)	Longueur (mm)	Modèle	Type de pose	Contenance (l)	Réf	Code	CR	€ HT
50	900	423	Bac à condensats métallique 75 L	Intérieur	75	0210	<b>527003V</b>	P75	<b>196,54</b>
50	1100	492	Bac à condensats métallique 150 L	Intérieur	150	0211	<b>527004G</b>	P75	<b>222,19</b>

### BAC À CONDENSATS PVC

Bac à condensats BAC PVC  
Sortie arrière centrée Ø 16/18/20 mm



Hauteur (mm)	Largeur (mm)	Longueur (mm)	Modèle	Type de pose	Contenance (l)	Réf	Code	CR	€ HT
25	790	390	Bac à condensats PVC 79	Intérieur	79	0215	<b>1079483</b>	P75	<b>70,92</b>
25	940	420	Bac à condensats PVC 94	Intérieur	94	0216	<b>1079481</b>	P75	<b>80,74</b>



**CLAPET ANTI-RETOUR 1/4 POUR 6/906AR11**



Réf	Code	CR	€ HT
06AR111	<b>1107216</b>	P75	<b>4,53</b>

**OUTILLAGE**



**UNITÉ DE RÉCUPÉRATION PORTABLE TF-VRR12L R32**

Unité de récupération Compresseur 3/4 CV R32  
Conçue spécialement pour les gaz 1234yf et R32  
Compatible tous réfrigérants  
Rapide et facile d'utilisation



Modèle	Réf	Code	CR	€ HT
TF-VRR12L R32	TF-VRR12L R32	<b>2279709</b>	M71	<b>1024,14</b>



**POMPE À VIDE R32 2 ÉTAGES + ÉLECTROVANNE**

Pompe à vide R-32 2 étages avec manomètre et électrovanne  
Convient parfaitement pour des chantiers résidentiels et pour les installations fonctionnant au fluide R32 et 1234YF.  
Compatibles avec les réfrigérants suivants : R410A, R407C, R134a, R12, R22.



Modèle	Réf	Code	CR	€ HT
142 L/min	TF-VI260-R32	<b>3190778</b>	M71	<b>474,81</b>
198 L/min	TF-VI280-R32	<b>3190781</b>	M71	<b>568,33</b>



**HUILE POUR POMPE À VIDE - 1 L**

Bidon huile pour pompe à vide 1 L  
Type : Huile synthétique  
Index de viscosité : 130



Modèle	Réf	Code	CR	€ HT
TF H-PAV 1L	TF H-PAV 1L	<b>2279724</b>	M71	<b>23,39</b>



**VACUOMÈTRE DIGITAL TF-VMV1**

Vacuomètre digital  
Grand écran rétro-éclairé  
Poids : 125 gr  
Température de fonctionnement : 0°C à 50 °C  
Utilise le capteur de vide de haute précision Pirani pour mesurer précisément les niveaux de vide  
Bip d'information lorsque le niveau de vide prédéfini est atteint.



Modèle	Réf	Code	CR	€ HT
TF-VMV1	TF-VMV 1	<b>2327341</b>	M71	<b>217,47</b>



**COFFRET MANOMÈTRE 2 VOIES**

Manomètres série VMG de Value conçus pour satisfaire les exigences de divers réfrigérants  
Précis, anti-collision  
Gaine en caoutchouc anti-collision  
Jauge haute précision  
Corps en aluminium  
Valve métallique fiable



Modèle	Réf	Code	CR	€ HT
TF-VGM-2-R410AA	TF-VGM 2 R410AA	<b>2279742</b>	M71	<b>131,79</b>



**COFFRET MANIFOLD 4 VOIES**

Les manomètres de la série VMG de Value ont un aspect unique, et sont conçus pour satisfaire aux exigences de divers réfrigérants.  
Précis, anti-collision  
Gaine en caoutchouc anti-collision  
Jauge haute précision  
Corps en aluminium de grande qualité  
Valve métallique incrustée de grande fiabilité  
TF-VMG-2-R410AA avec adaptateur  
Pour les nouveaux gaz réfrigérants R410A, R407C, R32, R134A  
TF-VMG-2-R134A  
Pour R134A, R22, R404A, R407C



Réf	Code	CR	€ HT
TF-VMG-4-R410AA	<b>2279743</b>	M71	<b>205,87</b>



**LOT 3 FLEXIBLES 150 CM 1/4"-1/4" ROUGE-JAUNE-BLEU**

Large éventail d'applications : Compatible avec R410A, R134A et R32-Clapet anti-retour : Contrôle efficacement le sens de circulation du fluide-Sécurisé et efficace : Epaisseur du tube en caoutchouc renforcée 12 mm-Résistance à l'huile élevée, anti suintement : 3 couches renforcent le tube de réfrigérant Connecteur en cuivre pur pour une meilleure longévité



Dimensions (H x l x P) (mm)	Modèle	Réf	Code	CR	€ HT
1500	TF-FRJB150W	TF-FRJB150W	<b>2279751</b>	M71	<b>51,34</b>



**LOT 3 FLEXIBLES 150 CM 1/4"-1/4" JAUNE ET 1/4"-5/16" ROUGE BLEU**

Large éventail d'applications : Compatible avec R410A, R134A et R32-Clapet anti-retour : Contrôle efficacement le sens de circulation du fluide-Sécurisé et efficace : Epaisseur du tube en caoutchouc renforcée 12 mm-Résistance à l'huile élevée, anti suintement : 3 couches renforcent le tube de réfrigérant Connecteur en cuivre pur pour une meilleure longévité



Dimensions (H x l x P) (mm)	Modèle	Réf	Code	CR	€ HT
1500	TF-FRJB150V-CV	TF-FRJB150V-CV	<b>2279750</b>	M71	<b>53,38</b>



**BALANCE ÉLECTRONIQUE 120 KG COMPACTE**

Balance de grande performance pour récupération  
Plateforme amovible  
Haute précision : ±0,5%  
Afficheur aisément lisible  
Capacité de 0 à 120 kg (0 lbs 0.0 oz à 264 lbs)  
Unité de mesure : Kilogrammes -Lbs./oz  
Affichage : 5g / 0,2 oz  
Plateau anti-dérivant de 230mmx230mm (indépendant de sa mallette de transport ABS)  
Température de fonctionnement :0°C à 45°C (32°F à 113°F)  
Fonction de TareModule de commande avec cordon de 180 cm  
Auto-extinction après 5 minutes



Modèle	Réf	Code	CR	€ HT
TF-B12005	TF B12005	<b>2863425</b>	M71	<b>206,52</b>

Teddington

### DÉTECTEUR DE FUITE TF-VML1

Détecteur de fuite fluides frigorigènes R32 compris  
Batterie Lithium haute performance  
Alimentation : mini USB  
Poids : 1,2 kg  
Longueur de la sonde : 40 cm



Modèle	Réf	Code	CR	€ HT
TF-VML1	TF-VML-1	2327340	M71	302,04

Teddington

### COFFRET DUDGEONNIÈRE 3/16"

Le coffret contient : Tête inclinée - Dudgeonnière excentrique et débrayable angle à 45° - Large éventail de dimensions de tubes possibles - Minimum de distorsion garanti - Utilisation facile et résultat précis - Mallette incluse - Diamètre du tube : 1/4", 5/16", 3/8", 1/2", 5/8", 3/4"



Modèle	Réf	Code	CR	€ HT
TF-VFT808I	TF-VFT808I	2279738	M71	71,39

Teddington

### COFFRET DUDGEONNIÈRE ÉLECTRIQUE SANS FIL

Coffret complet composé de : Une dudgeonnière - 6 matrices pour tubes de diamètre 1/4" 5/16" 3/8" 1/2" 5/8" 3/4" 3 supports de matrices avec une butée pour régler la profondeur du tube en cuivre - 2 batteries - Un chargeur - Un outil ébavureur - Un coupe-tube



Modèle	Réf	Code	CR	€ HT
TF-VET 19S	TF-VET 19S	2279739	M71	587,01

Teddington

### THERMOMÈTRE À INFRAROUGE

Émissivité : 0.95-Plage de température : -18°C~280°C-Précision max. de la mesure : +/-2°C ou +/-2%-Température de fonctionnement ambiante : 23°C+/-2°C-Résolution : 0.1-Temps de réponse : 500ms-Poids : 185g  
Livré avec une pile



Modèle	Plage de températures (°C)	Réf	Code	CR	€ HT
TF-VIT 300	-18 à +280°C	TF-VIT 300S	2279763	M71	68,01

Teddington

### THERMOMÈTRE TF-I-1404

Ce thermomètre permet le contrôle de deux températures différentes à la fois, type thermocouple.

Caractéristiques : - Unités : °C ; °F - Thermocouple K : -200 à 1300°C ; -326 à 2372°F - Thermocouple J : -200 à 1200°C ; -326 à 2192°F - Résolution : 0,1°C ; 0,1°F (en dessous de 1000°C) - 1,0°C / 1,0°F (au dessus de 1000°C) - Alimentation : 3 piles de 1,5V AAA

Fonctions spécifiques :

Écran lumineux - Valeurs Max et Min - Auto coupure - Sauvegarde des données - Coffret étui et boîtier - Piles et manuel d'utilisation fournis



Modèle	Réf	Code	CR	€ HT
TF I 1404	TF I 1404	2279807	M71	98,72

Teddington

### THERMOMÈTRE ÉLECTRONIQUE DIGITAL

Thermomètre digital (sonde en acier inoxydable)

Caractéristiques :

Unités : °C , °F

Plage de mesure : -50 à +250°C (-58 à 482°F)

Résolution : 0,1°C , 0,1°F

Précision : (-20°C à +80°C) +/-1°C

Alimentation : pile A76 Energizer fournie

Fonctions spécifiques : Auto coupure - Sauvegarde des données

-Alarme - Valeurs max et min



Modèle	Plage de températures (°C)	Réf	Code	CR	€ HT
TF-TAP 3	-50 à +250°C	TF-TAP 3	2279809	M71	15,48

Teddington

### PEIGNE À AILETTES TÊTE À 6 CÔTÉS

Peigne à ailettes tête à 6 côtés

Nettoie et redresse les ailettes des condenseurs et évaporateurs

Pour : 8, 9, 10, 12, 14 et 15 ailettes par pouce



Modèle	Poids (kg)	Réf	Code	CR	€ HT
6 côtés	0.1	351	2804785	M71	6,79

Teddington

### COFFRET CLÉ RÉGLABLE DE 10 À 75 NM

Coffret clé réglable de 10 à 75 Nm complet avec 6 têtes à fourches plates 17, 22, 24, 26, 27 et 29mm.



Modèle	Réf	Code	CR	€ HT
633 A	633 A	2279790	M71	76,87

Teddington

### PRISE DE PRESSION 1/4" EMBOUT CUIVRE

Vanne d'accès avec embout cuivre 1/4"

Modèle	Réf	Code	CR	€ HT
TF-SU 04	TF-SU 04	2279800	M71	1,79



Teddington

### VANNE AUTOMATIQUE POUR FLEXIBLE 1/4"-1/4"

Vanne automatique pour flexible 1/4" - 1/4"

Modèle	Poids (kg)	Réf	Code	CR	€ HT
TF-AV14	0.9	TF-AV14	2804783	M71	24,40



Teddington

### VANNE AUTOMATIQUE POUR FLEXIBLE 5/16" - 5/16"

Vanne automatique pour flexible 5/16" - 5/16"

Intervention rapide

Modèle	Poids (kg)	Réf	Code	CR	€ HT
TF-AV516	0.9	TF-AV516	2804784	M71	26,11



Teddington

### DÉMONTE SCHRADER MÉTALLIQUE TF-DI516

Extracteur / installateur pour vanne (sous pression) 5/16"

SAE

Démonte / installe Schrader métallique



Modèle	Réf	Code	CR	€ HT
TF-DI516	TF-DI516	2279799	M71	32,02





### KIT COMPLET D'OUTILLAGE ATC

Ce kit contient:

- Unité de récupération portable (réf TF-VRR12L)
- Coffret manomètre 2 voies (Réf TF-VMG2R410A)
- Balance électronique programmable (Réf TF-B12005)
- Détecteur de fuite (Réf TF-DDF V2)
- Thermomètre digital (Réf TF-TAP3)



Réf	Code	CR	€ HT
KIT OUTILLAGE N	2279758	M71	1313,76



### DÉMONTE SCHRADER MÉTALLIQUE TF-DI14

Extracteur / installateur pour vanne (sous pression) 1/4" SAE  
Démonte / installe Schrader métallique



Modèle	Réf	Code	CR	€ HT
TF-DI14	TF-DI14	2279798	M71	32,41



### KIT COMPLET D'OUTILLAGE ATC - VALUE R32

Ce kit contient :

- Unité de récupération portable (Réf TF-VRR12L-R32)
- Coffret manomètre 2 voies (TF-VMG2R410A)
- Détecteur de fuite fluides frigorigènes R32 (TF-VML1)
- Balance électronique compacte (TF-VES100A)
- Thermomètre à infrarouge (TF-VIT300)



Réf	Code	CR	€ HT
KIT VALUE ATC R32	2327339	M71	1689,05

### KIT TUBE PLASTIQUE À CINTRER

Ø 1/4" - 3/8" - 1/2" - 5/8"  
Longueur : 4000mm



Réf	Code	CR	€ HT
COR35803	3071078	X08	67,04



### POMPE À VIDE DOUBLE ÉTAGE TF-VE245N SV

Pompe à vide 2 étages 128 L avec manomètre avec électrovanne - Construction robuste, de qualité, sécurisée - pour l'industrie du Froid - Fabrication selon Certificat ISO 9001 - Norme CE - Directive 2002/95/EC(RoHS) - Pompes à huile interne pour optimiser la lubrification - Thermostat de sécurité intégré au moteur



Modèle	Réf	Code	CR	€ HT
TF-VE245N SV	TF-VE245N SV	2279716	M71	338,91



### VACUO-MANOMÈTRE 4 VOIES

Points forts - Connexion en Bluetooth pour une surveillance et un reporting sur place rapide et facile - Mise à jour des données sur les fluides frigorigènes intégrés dans l'appareil via l'application - Bloc de vannes 4 voies pour un travail rapide et efficace - Sonde de vide externe permettant une mesure ultra-précise lors de la purge de l'installation - Autonomie de 250 heures



Modèle	Réf	Code	CR	€ HT
Set Testo 557	0563 1557	2951785	Z00	525,02



### UNITÉ DE RÉCUPÉRATION PORTABLE TF-VRR12L

Unité de récupération, compresseur 3/4 CV - Récupération de tous les réfrigérants (catégorie III, IV, V) y compris R 410A - Manomètres à bain d'huile haute et basse pression intégrés - Coupure haute pression : 38,5 bar/3850 kPa (558 psi)



Modèle	Réf	Code	CR	€ HT
TFVRR12L	TF-VRR 12L	2279708	M71	885,73



### MANOMÈTRE 2 VOIES

Calcul automatique des surchauffes / sur refroidissements : plus aucun risque d'erreurs liées aux calculs manuels.

Avec application pratique : affichage (à distance), affichage de tracés graphiques, documentation des valeurs de mesure.



Contrôle d'étanchéité par compensation de la température.

60 fluides frigorigènes actuels enregistrés dans l'appareil (mise à jour possible via l'application).

Réf	Code	CR	€ HT
0563 1550	2951784	Z00	363,02



### COFFRET OUTILLAGE TF-VTB-5B-I

Manomètres série VMG de Value conçus pour satisfaire les exigences de divers réfrigérants - Gaine en caoutchouc anti-collision - Jauge haute précision - Corps en aluminium - Valve métallique fiable



Modèle	Réf	Code	CR	€ HT
TF-VTB-5BI	TF-VTB 5B I	2279746	M71	265,51



### KIT DÉBIT VMC + 2 CÔNES

Anémomètre à hélice testo 417 pour la mesure de l'écoulement d'air, du débit volumétrique et de la température.

Idéalement adapté pour la mesure du débit volumétrique sur les sorties de ventilation grâce à ses cônes enfichables.

Contrôle aisé de l'air frais et de l'air vicié dans le cadre d'une ventilation contrôlée de l'habitat.



Accessoires importants fournis dans le kit : entonnoirs de mesure pour soupapes à disque et grilles d'aération et étui de rangement.

Réf	Code	CR	€ HT
0563 4171	2951783	Z00	444,00



### DÉTECTEUR DE FUITES TF-DDF V2

Détecteur performant tous types de fuites fluides frigorigènes R410 compris - Fonctions : visualisation instantanée sur 5 niveaux de sensibilité - Touches tactiles pour contrôle de l'appareil



Modèle	Réf	Code	CR	€ HT
TF-DDFV2	TF-DDF V2	2279765	M71	135,33



### KIT CONNECTÉ DU FRIGORISTE

Le kit frigoriste testo Smart Probes convient idéalement à l'entretien et à la recherche de défauts sur les systèmes de climatisation et frigorifiques ainsi que pour leur installation. Pertes de fluide frigorigène réduites grâce à un fonctionnement sans tuyau.

Installation rapide et facile directement sur le raccord de pression.

Choix facile des fluides frigorigènes.

Calcul automatique de la température d'évaporation et de fluidification via l'App testo Smart Probes.



	Réf	Code	CR	€ HT
	0563 0002 10	<b>2951782</b>	Z00	<b>293,00</b>



### PINCE AMPÈREMÉTRIQUE

Valable pour mesurer la tension AC/DC, le courant AC, la résistance, diode, température °C/°F.



Modèle	Réf	Code	CR	€ HT
TF-VMC 1	TF-VMC 1	<b>2279761</b>	M71	<b>68,84</b>



### MANOMÈTRE DIFFÉRENTIEL 510

Mesure de la pression différentielle de 0 à 100 hPa

Aimants au dos de l'appareil permettant de garder les mains libres pendant le travail

10 unités au choix, affichage en Pascal possible

Mesure de la pression différentielle sur les chaudières à gaz ou filtres des installations de climatisation, ainsi que mesure d'écoulement dans les canalisations d'air grâce à un tube de Pitot : le manomètre différentiel compact testo 510, tuyau de raccordement en silicone et autres accessoires utiles compris, vous aide lors de l'entretien et de l'installation des systèmes utilisés dans le secteur du sanitaire, du chauffage et de la climatisation.



Modèle	Réf	Code	CR	€ HT
510	0563 0510	<b>3313453</b>	Z00	<b>149,00</b>



### MANOMÈTRE HAUTE PRESSION À COMMANDE VIA SMARTPHONE 549I

Mesure des hautes et basses pressions.

Faible perte de fluide frigorigène comme il n'y a pas besoin de tuyaux pour les mesures.

Affichage des données de mesure sous forme graphique ou de tableau et envoi via l'App testo Smart Probes

Utilisation aisée à des points de mesure très éloignés les uns des autres grâce à la portée Bluetooth® jusqu'à 100 m.

Le manomètre haute pression professionnel et compact testo 549i s'utilise avec votre Smartphone ou tablette via l'App testo Smart Probes et convient de manière idéale pour l'entretien et le dépannage d'installations de climatisation et frigorifiques. De plus, l'App permet le calcul automatique des températures d'évaporation et de condensation.



Modèle	Réf	Code	CR	€ HT
549I	0560 2549 02	<b>3313454</b>	Z00	<b>76,38</b>



### THERMOMÈTRE À PINCE AVEC COMMANDE VIA SMARTPHONE 115I

Mesure de température confortable sur les installations frigorifiques, de climatisation et de chauffage grâce à la connexion sans fil avec le Smartphone ou la tablette.

Détection rapide des variations de température grâce à l'affichage graphique de l'évolution.

Analyse et envoi des données de mesure via l'App testo Smart Probes.

Utilisation aisée à des points de mesure très éloignés les uns des autres grâce à la portée Bluetooth® jusqu'à 100 m.

En association avec votre Smartphone ou tablette, le thermomètre à pince testo 115i devient l'appareil de mesure de la température idéal pour l'entretien et le dépannage d'installations frigorifiques, de climatisation et de chauffage ainsi que pour leur installation. Par ailleurs, il permet également de mesurer les températures des canalisations montantes et descendantes.



Dimensions (mm)	Modèle	Plage de températures (°C)	Réf	Code	CR	€ HT
190 x 90 x 30	115I	-40 à +150	0560 2115 02	<b>3313455</b>	Z00	<b>65,87</b>



### VACUOMÈTRE AVEC BLUETOOTH 552

Surveillance des valeurs de mesure via l'App testo Smart Probes.

Envoi des données de mesure via l'App testo Smart Probes.

Extrêmement précis, robuste et pratique – Avec alarme visuelle et écran éclairé.

Mesure de la pression et calcul automatique de la température d'évaporation de l'eau (H2O).

Extrêmement précis, fiable et robuste : le vacuomètre digital testo 552 convient parfaitement pour l'évacuation des installations frigorifiques et pompes à chaleur.



Modèle	Réf	Code	CR	€ HT
552	0560 5522	<b>3313456</b>	Z00	<b>174,00</b>



### MANOMÈTRE DIFFÉRENTIEL AVEC COMMANDE SMARTPHONE 510I

Mesure de la pression de gaz dynamique et au repos.

Menu de mesure pour contrôle de la chute de pression.

Configuration et détermination aisées du débit volumétrique avec tube de Pitot.

Support magnétique pour fixation facile.

Maniable et intelligent : le manomètre différentiel compact testo 510i doté d'une technique de mesure professionnelle et d'une commande Smartphone pour la mesure de la pression différentielle, de la vitesse d'écoulement de l'air ainsi que du débit volumétrique. Vous pouvez lire confortablement les valeurs de mesure via l'App testo Smart Probes sur votre Smartphone/tablette et les envoyer ensuite directement par e-mail.



Modèle	Réf	Code	CR	€ HT
510I	0560 1510	<b>3313457</b>	Z00	<b>100,24</b>



Une offre complète pour gagner du temps



CLIMATISATION



VENTILATION



THERMIQUE



PLOMBERIE



SANITAIRE



ELECTRICITÉ



PIÈCES DÉTACHÉES



OUTILS & PROTECTION



### THERMO-ANÉMOMÈTRE AVEC COMMANDE SMARTPHONE 405I

Pour la mesure du débit volumétrique, de la vitesse de l'air et de la température.

Configuration simple de la dimension et de la géométrie de la section transversale du conduit pour la détermination du débit volumétrique.

Travail confortable dans les conduits d'aération par tube télescopique extensible jusqu'à 400 mm.

Confort d'utilisation élevé grâce à l'App testo Smart Probes (par ex. lecture confortable des valeurs de mesure, tracé des données mesurées, fonction rapport).

L'anémomètre à fil chaud testo 405i permet de mesurer les vitesses de l'air, les températures et les débits volumétriques. Les valeurs de mesure sont directement transmises via Bluetooth sur l'App testo Smart Probes sur votre Smartphone ou tablette. Ainsi, vous pouvez aisément lire les valeurs et utiliser de nombreuses fonctions intelligentes.



Modèle	Réf	Code	CR	€ HT
405i	0560 1405	<b>3313458</b>	Z00	<b>105,01</b>

### ENTRETIEN



### NETTOYANT SPRAY RTU ECD EVAPORATOR - 1 L

Nettoyant et désinfectant pour évaporateur qui vous assure la plus grande hygiène.



	Réf	Code	CR	€ HT
	177ACE0013	<b>995055V</b>	P74	<b>36,92</b>



### NETTOYANT AÉROSOL EASY CLEAN - 600 ML

Nettoyant efficace pour l'entretien des évaporateurs et des condenseurs refroidis par air.



	Réf	Code	CR	€ HT
	177ACE0015	<b>995056G</b>	P74	<b>29,74</b>



### GEL PARFUMÉ SMELLYJELLY - FRAÎCHEUR MONTAGNE

Gel parfumé spécialement conçu pour donner une bonne odeur de frais et de propre après le nettoyage du climatiseur. Facile à utiliser, SmellyJelly® se place tout simplement à l'intérieur de l'évaporateur ou du ventilateur. Le parfum se dégage dès que le système est en marche.



Modèle	Réf	Code	CR	€ HT
Taille 1 - Fraîcheur montagne	S090020	<b>3313286</b>	M19	<b>19,79</b>



### GEL PARFUMÉ SMELLYJELLY - MINI-PARFUMS MIX

Gel parfumé spécialement conçu pour donner une bonne odeur de frais et de propre après le nettoyage du climatiseur. Facile à utiliser, SmellyJelly® se place tout simplement à l'intérieur de l'évaporateur ou du ventilateur. Le parfum se dégage dès que le système est en marche.



Modèle	Réf	Code	CR	€ HT
Mini parfum mix	S090054MWE	<b>3320442</b>	M12	<b>19,79</b>



### TABLETTE DE NETTOYAGE STAY CLEAN

Pastille bleue soluble

Permet de limiter le développement des algues, des impuretés dans le bac des pompes de relevage et les mauvaises odeurs

Pour pompes Hi Flow et Hi Lift



Modèle	Applications	Réf	Code	CR	€ HT
Stay Clean	Pompe de relevage	177ACE0003	<b>2852521</b>	M12	<b>13,91</b>



### NETTOYANT BIO ENVIROCOIL - 5 L

EnviroCoil® est un détergent qui nettoie efficacement les serpentins de climatisation. Avec sa formule douce c'est le produit d'entretien idéal pour toutes les unités, qu'elles se trouvent à l'extérieur ou à l'intérieur.



EnviroCoil® est biodégradable à 100% et respectueux de l'environnement : il ne contient ni acides, ni phosphates, ni hydroxide de sodium ou potassium.

Modèle	Réf	Code	CR	€ HT
Bidon de 5L	177ACE0014	<b>3313279</b>	M19	<b>102,31</b>



### BIDON CONDENCIDE - 5 L

Nettoyant et désinfectant pour évaporateurs

Contient du QX-60® et tue 99.9 % des microbes en moins d'une minute

Meilleure performance énergétique et qualité de l'air Bidon de 5 L



Modèle	Réf	Code	CR	€ HT
Bidon 5L	177ACE0033	<b>2852510</b>	M19	<b>123,55</b>



### BIDON SUPERCLEAN - 5 L

Nettoyant concentré puissant pour condenseurs extérieurs



Modèle	Réf	Code	CR	€ HT
Bidon 5L	177ACE0036	<b>2852511</b>	M19	<b>137,18</b>



### AÉROSOL GAINECLEAN - 150 ML

Nettoyant et désinfectant pour gaine de climatisation  
Aérosol de 150 ml



Modèle	Poids (kg)	Réf	Code	CR	€ HT
Aérosol 150 ml	1.97	177ACE0069	<b>2852514</b>	M19	<b>25,43</b>



### AÉROSOL EASYFIND - 400 ML

Détecteur de fuites type à bulles  
Aérosol 400 ml



Modèle	Réf	Code	CR	€ HT
Aérosol 400 ml	177ACE0074	<b>2852515</b>	M19	<b>28,76</b>

### HUILE UNIVERSELLE POUR DUDGEONS - 200 ML

Huile universelle pour dudgeons - 200 ml



Modèle	Réf	Code	CR	€ HT
200 ml	COR55030	<b>3313245</b>	P08	<b>6,98</b>

### ROULEAU DE 50 ÉTIQUETTES 70 X 130 MM

Boîte comprenant :

- 1 rouleau de 50 étiquettes adhésives 70 x 130 mm
- 1 marqueur permanent



Obligatoire pour attestation de capacité

Modèle	Réf	Code	CR	€ HT
	CLI02150	<b>3313242</b>	P08	<b>61,42</b>

### VIGNETTES DE CONTRÔLE D'ÉTANCHÉITÉ

Lot de 10 vignettes de contrôle d'étanchéité



Modèle	Réf	Code	CR	€ HT
Bleu	17MCE100	<b>1801321</b>	X06	<b>3,24</b>

### VIGNETTES ROUGES DE DÉFAUT D'ÉTANCHÉITÉ

Lot de 10 vignettes rouges de défaut d'étanchéité



Modèle	Réf	Code	CR	€ HT
Rouge	17MCE200	<b>1801322</b>	X06	<b>3,24</b>

### CARNET DE CONTRÔLE ET D'INTERVENTION SUR CIRCUITS FROIDS - 50 FICHES

Carnet de contrôle et d'intervention sur circuits froids  
50 fiches  
CERFA 15497



Modèle	Réf	Code	CR	€ HT
	17CC100	<b>3349005</b>	P75	<b>43,23</b>

**CLICK & COLLECT**



**SEULEMENT CHEZ TÉREVA !**

**VOTRE COMMANDE EST PRÊTE EN 10 MIN, PAS UNE DE PLUS !**

JE COMMANDE



SUR [tereva-direct.fr](http://tereva-direct.fr)

10 MIN. APRÈS,

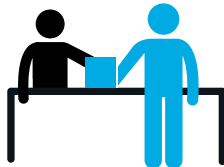

JE RETIRE MA COMMANDE DANS L'AGENCE SÉLECTIONNÉE

PRIORITÉ



JE SUIS PRIORITAIRE À LA CAISSE

[tereva-direct.fr](http://tereva-direct.fr)



# Eau chaude sanitaire

Chauffe-eau thermodynamique .....	372
Chauffe-eau électrique .....	378
Chauffe-eau et chauffe-bain gaz .....	397
Préparateur d'eau chaude sanitaire .....	400
Producteur d'eau chaude .....	403
Équipement circuit d'eau chaude sanitaire .....	404



Consultez votre Agence ou  
[tereva-direct.fr](http://tereva-direct.fr) pour connaître la  
disponibilité des produits  
ou vos prix nets\*

\*ouverture de compte obligatoire

ALDES



CHAUFFE-EAU THERMODYNAMIQUE B200 FAN T.FLOW HYGRO+



Hauteur (mm)	Modèle	Puissance de la résistance (W)	Capacité (l)	Classe énergétique	COP chaud	Diamètre (mm)	Réf	Eco-part.	Code	CR	€ HT
1941	B200-FAN T.Flow Hygro + (maison)	1500	200	A / B	4.19	566	11023198	6,67	<b>1243868</b>	M04	<b>3935,00</b>
1941	B200-FAN T.Flow Hygro + connecté (maison)	1500	200	A / B	4.19	566	11023384	6,67	<b>1417799</b>	M37	<b>4160,00</b>

ATLANTIC CHAUFFE-EAU



CHAUFFE-EAU THERMODYNAMIQUE CALYPSO CONNECTÉ VERTICAL MURAL

La gamme Calypso Connecté peut s'installer en neuf comme en rénovation. Elle est ultra-performante et répond aux exigences de la RT 2012, elle procure un confort ultime aux consommateurs grâce à la connectivité et à la technologie ACI Hybride.



Hauteur (mm)	Modèle	Profondeur (mm)	Puissance de la résistance (W)	Capacité (l)	Classe énergétique	COP chaud	Diamètre (mm)	Réf	Eco-part.	Code	CR	€ HT
1234	VM 100L	538	1200	100	A+	2.47	538	234510	6,67	<b>2137068</b>	M01	<b>1695,00</b>
1557	VM 150L	538	1800	150	A+	2.94	538	234515	6,67	<b>2137069</b>	M73	<b>1757,00</b>



CHAUFFE-EAU THERMODYNAMIQUE CALYPSO CONNECTÉ VERTICAL SUR SOCLE

La gamme Calypso Connecté peut s'installer en neuf comme en rénovation. Elle est ultra-performante et répond aux exigences de la RT 2012, elle procure un confort ultime aux consommateurs grâce à la connectivité et à la technologie ACI Hybride.



Hauteur (mm)	Modèle	Profondeur (mm)	Puissance de la résistance (W)	Capacité (l)	Classe énergétique	COP chaud	Diamètre (mm)	Réf	Eco-part.	Code	CR	€ HT
1700	VS 200L	538	1200	200	A+	3.19	701	286040	6,67	<b>2137070</b>	M73	<b>2143,00</b>
1944	VS 250L	538	1800	250	A+	3.11	701	286041	6,67	<b>2137071</b>	M73	<b>2225,00</b>



CHAUFFE-EAU THERMODYNAMIQUE AVEC UNITÉ EXTÉRIEURE CALYPSO SPLIT

Chauffe-eau thermodynamique avec résistance d'appoint de 1800W  
 Couvre les besoins de 2 à 6 personnes / jours  
 Fonction "BOOST"  
 Très silencieux 33.5dB(A)  
 Ce chauffe-eau se pilote à distance avec un smartphone via l'application Cozytouch.



Hauteur (mm)	Modèle	Profondeur (mm)	Puissance de la résistance (W)	Capacité (l)	Classe énergétique	COP chaud	Diamètre (mm)	Longueur liaisons mini/maxi (ml)	Longueur liaisons préchargée (ml)	Diamètre liaisons frigo (liquide/gaz)	Réf	Eco-part.	Code	CR	€ HT
1267	VM200	652	1800	200	A+	3.09	588	5 - 20	15	1/4 - 3/8	232515+232398	11,67	<b>1885215</b>	M02	<b>2036,00</b>
1600	VM270	652	1800	270	A+	3.24	588	5 - 20	15	1/4 - 3/8	232514+232398	11,67	<b>1885216</b>	M02	<b>2303,00</b>



CHAUFFE-EAU THERMODYNAMIQUE CALYPSO SPLIT INVERTER



Hauteur (mm)	Modèle	Profondeur (mm)	Puissance de la résistance (W)	Capacité (l)	Classe énergétique	COP chaud	Diamètre (mm)	Réf	Eco-part.	Code	CR	€ HT
1267	VM 200	603	2200	200	A+	3.09	588	232515	5,00	<b>1873081</b>	M02	<b>1436,00</b>
1600	VM 270	652	2200	270	A+	3.24	588	232514	5,00	<b>1873082</b>	M02	<b>1703,00</b>



### UNITÉ EXTÉRIEURE POUR CHAUFFE-EAU CALYPSO SPLIT INVERTER - 1100 W

Indispensable pour l'installation du chauffe-eau de la gamme Calypso Split Inverter.  
Elle doit être reliée à une liaison frigorifique non fournie.



Dimensions (H x l x P)	Fluide frigorigène	Modèle	Poids (kg)	Alimentation	Classe énergétique	Réf	Eco-part.	Code	CR	€ HT
535 x 743 x 293	R410A	Calypso Split	26	Monophasé	A+	232398	6,67	<b>1873083</b>	M02	<b>600,00</b>



### CHAUFFE-EAU THERMODYNAMIQUE EGE0 VS

Chauffe-eau thermodynamique, éco-performant accessible à tous.  
Permet l'assainissement de la pièce d'installation, durée de vie prolongée grâce à la technologie ACI Hybride.  
Utilise l'air ambiant comme source d'énergie pour chauffer l'eau.  
Idéal en remplacement d'un chauffe-eau électrique sur socle.  
Disponible en 200 et 270 L



Hauteur (mm)	Modèle	Profondeur (mm)	Puissance de la résistance (W)	Capacité (l)	Classe énergétique	COP chaud	Diamètre (mm)	Réf	Eco-part.	Code	CR	€ HT
1520	EGEO VS 200L	615	1800	200	A	2.95	646	232512	6,67	<b>1409596</b>	M08	<b>1499,00</b>
1860	EGEO VS 270L	615	2400	270	A	3.39	646	232513	6,67	<b>1409597</b>	M08	<b>1552,00</b>

### ATLANTIC VENTILATION



### CHAUFFE-EAU THERMODYNAMIQUE AQUACOSY AV

Solution 2 en 1 : chauffe-eau thermodynamique + VMC.  
Application en maison individuelle neuve ou en rénovation  
(par ex. : remplacement d'un chauffe-eau électrique mural sans changer les raccordements hydrauliques).  
Modèle 100L : du T1 au T2 ; modèle 200L : du T2 au T7.

Installation en volume chauffé, murale ou sur trépied.  
Conforme à l'Avis Technique VMC Hygro individuelle Atlantic n°14.5/17-2279.



Hauteur (mm)	Modèle	Profondeur (mm)	Puissance de la résistance (W)	Capacité (l)	Classe énergétique	COP chaud	Diamètre (mm)	Réf	Eco-part.	Code	CR	€ HT
1209	AQUACOSY AV 100L	605	1800	100	A	2.49	588	350101	6,67	<b>1894742</b>	M04	<b>3211,00</b>
1709	AQUACOSY AV 200L	605	1800	200	A+	4.19	588	350102	6,67	<b>1826880</b>	M04	<b>3692,00</b>

### ARISTON



### CHAUFFE-EAU ÉLECTRIQUE LYDOS HYBRID 100 L



Hauteur (mm)	Installation	Puissance (W)	Alimentation	Capacité (l)	Classe énergétique	Diamètre (mm)	Réf	Eco-part.	Code	CR	€ HT
1153	Verticale murale	1400	Monophasé	100	A	465	3629054	6,67	<b>2901784</b>	M72	<b>1406,73</b>

### CHAFFOTEAUX ET MAURY



### CHAUFFE-EAU THERMODYNAMIQUE AQUANEXT PLUS



Hauteur (mm)	Modèle	Profondeur (mm)	Puissance de la résistance (W)	Capacité (l)	Classe énergétique	COP chaud	Diamètre (mm)	Réf	Eco-part.	Code	CR	€ HT
2000	AQUANEXT_Plus_250	680	1500	250	A	3.35	600	3079057	6,67	<b>2901679</b>	M72	<b>2617,04</b>



#### LA QUALITÉ ET LA TECHNICITÉ AU JUSTE PRIX

- ✓ Une sélection de produits Plomberie, Chauffage et Électricité
- ✓ La qualité professionnelle au meilleur prix
- ✓ Des produits normés, performants et innovants



**100% DES PRODUITS EN STOCK**

CHAPPÉE



CHAUFFE-EAU THERMODYNAMIQUE TD 300E



Hauteur (mm)	Modèle	Profondeur (mm)	Puissance de la résistance (W)	Capacité (l)	Classe énergétique	COP chaud	Diamètre (mm)	Réf	Eco-part.	Code	CR	€ HT
2000	TD 300E	690	2400	270	A+	3.11	690	C0018001	6,67	<b>1167154</b>	M05	<b>2700,00</b>

DE DIETRICH



CHAUFFE-EAU THERMODYNAMIQUE KALIKO TWH

Eau chaude sanitaire à volonté et en abondance.  
Couvre les besoins en eau chaude sanitaire d'une famille de 6 personnes.  
Possibilité d'associer Kaliko TWH 300 EH à une chaudière qui prendra le relais lors des pics de consommation.  
L'eau est chauffée jusqu'à 65°C grâce à la récupération de chaleur par Kaliko.



Hauteur (mm)	Modèle	Profondeur (mm)	Puissance de la résistance (W)	Capacité (l)	Classe énergétique	COP chaud	Réf	Eco-part.	Code	CR	€ HT
1690	200E	694	2400	215	A	3.16	100017408	6,67	<b>1154733</b>	M17	<b>2601,00</b>
2000	300E	694	2400	270	A	3.11	100017410	6,67	<b>1109868</b>	M17	<b>2730,00</b>



CHAUFFE-EAU THERMODYNAMIQUE KALIKO SPLIT

La solution pour le neuf et la rénovation.  
Liaisons frigorifiques entre le ballon d'eau chaude et le module extérieur sans impact sur la perméabilité et l'isolation de l'habitation.  
Confort acoustique renforcé grâce au module de captage d'énergie situé à l'extérieur.  
Gain de place grâce aux dimensions réduites.  
Installation possible à la même place qu'un ballon électrique.



Hauteur (mm)	Modèle	Profondeur (mm)	Puissance de la résistance (W)	Capacité (l)	Classe énergétique	COP chaud	Diamètre (mm)	Longueur liaisons mini/maxi (m)	Diamètre liaisons frigo (liquide/gaz)	Réf	Eco-part.	Code	CR	€ HT
1380	TWH FS 200 E	568	1750	200	A	3.2	568	2/20	1/4 - 3/8	7629713	6,67	<b>1371679</b>	M17	<b>2490,00</b>
1690	TWH FS 270 E	568	1750	270	A	3.42	568	2/20	1/4 - 3/8	7629714	6,67	<b>1371680</b>	M17	<b>2615,00</b>



CHAUFFE-EAU THERMODYNAMIQUE KALIKO ESSENTIEL



Hauteur (mm)	Modèle	Profondeur (mm)	Puissance de la résistance (W)	Capacité (l)	Classe énergétique	COP chaud	Diamètre (mm)	Réf	Eco-part.	Code	CR	€ HT
1670	ETWH 180 E	568	1500	180	A	2.88	568	7626022	6,67	<b>1272080</b>	M17	<b>2086,00</b>
1990	ETWH 230 E	568	1500	230	A	3.02	568	7626024	6,67	<b>1272081</b>	M17	<b>2205,00</b>



CHAUFFE-EAU THERMODYNAMIQUE KALIKO TWH VMC



Hauteur (mm)	Modèle	Puissance de la résistance (W)	Capacité (l)	Classe énergétique	COP chaud	Diamètre (mm)	Réf	Eco-part.	Code	CR	€ HT
1670	TWH 200 EV	2400	214	A	3.29	630	100019691	6,67	<b>1250192</b>	M17	<b>3647,00</b>



THERMOR



**CHAUFFE-EAU THERMODYNAMIQUE AÉROMAX 5 CONNECTÉ VERTICAL MURAL**



Hauteur (mm)	Modèle	Puissance de la résistance (W)	Capacité (l)	Classe énergétique	COP chaud	Diamètre (mm)	Réf	Eco-part.	Code	CR	€ HT
1234	CETD AEROMAX 5 VM 100L	1800	100	A+	2.47	538	296110	6,67	<b>2138603</b>	M04	<b>1695,00</b>
1557	CETD AEROMAX 5 VM 150L	1800	150	A+	2.94	538	296115	6,67	<b>2138604</b>	M04	<b>1757,00</b>

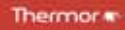

**CHAUFFE-EAU THERMODYNAMIQUE AÉROMAX 5 CONNECTÉ VERTICAL SUR SOCLE**

La gamme Aéromax 5 Connecté peut s'installer en neuf comme en rénovation. Elle est ultra-performante et répond aux exigences de la RT 2012, elle procure un confort ultime aux consommateurs grâce à la connectivité et à la technologie ACI Hybride.



Hauteur (mm)	Modèle	Puissance de la résistance (W)	Capacité (l)	Classe énergétique	COP chaud	Diamètre (mm)	Réf	Eco-part.	Code	CR	€ HT
1700	CETD AEROMAX 5 VS 200 L	1800	200	A+	3.19	701	286038	6,67	<b>2138605</b>	M04	<b>2143,00</b>
1944	CETD AEROMAX 5 VS 250 L	1800	250	A+	3.11	701	286039	6,67	<b>2138606</b>	M04	<b>2225,00</b>



**CHAUFFE-EAU THERMODYNAMIQUE AÉROMAX SPLIT 2 AVEC UNITÉ EXTÉRIEURE**

Plage de température de fonctionnement de la pompe à chaleur : de -15°C à +37°C

Commande intuitive et 5 modes de fonctionnement : Auto/Manuel/Absence/Info/Boost

Résistance stéatite protégée du calcaire : insérée dans un fourreau, sans contact direct avec l'eau, en cas de remplacement, pas besoin de vidange

Jusqu'à 20 m de liaison entre le ballon et l'unité extérieure et 10 m de dénivelé

Double protection anticorrosion : anode en titane inusable enrobée de magnésium - pas d'entretien de l'anode- Connecté pour un pilotage à distance avec l'application gratuite Cozytouch



Hauteur (mm)	Modèle	Profondeur (mm)	Puissance de la résistance (W)	Capacité (l)	Classe énergétique	COP chaud	Diamètre (mm)	Longueur liaisons mini/maxi (ml)	Longueur liaisons préchargée (ml)	Diamètre liaisons frigo (liquide/gaz)	Réf	Eco-part.	Code	CR	€ HT
1267	Aeromax Split 2 VM 200L	603	1800	200	A	3.09	588	5 - 20	15	1/4 - 3/8	296515+232399	11,67	<b>1982648</b>	P02	<b>2139,00</b>
1600	Aeromax Split 2 VS 270L	652	1800	270	A	3.27	588	5 - 20	15	1/4 - 3/8	296514+232399	11,67	<b>1982649</b>	P02	<b>2406,00</b>



**CHAUFFE-EAU THERMODYNAMIQUE AIRLIS VS**

Chauffe-eau thermodynamique, éco-performant accessible à tous

Permet l'assainissement de la pièce d'installation, durée de vie prolongée grâce à la technologie ACI Hybride

Utilise l'air ambiant comme source d'énergie pour chauffer l'eau

Idéal en remplacement d'un chauffe-eau électrique sur socle

Disponible en 200 et 270 L



Hauteur (mm)	Modèle	Profondeur (mm)	Puissance de la résistance (W)	Capacité (l)	Classe énergétique	COP chaud	Diamètre (mm)	Réf	Eco-part.	Code	CR	€ HT
1520	Airlis VS 200L	615	1800	200	A	2.95	646	296065	6,67	<b>1413173</b>	M01	<b>1499,00</b>
1860	Airlis VS 270L	615	2400	270	A	3.39	646	296066	6,67	<b>1413174</b>	M01	<b>1552,00</b>



**CHAUFFE-EAU THERMODYNAMIQUE AÉROMAX VMC 4**



Hauteur (mm)	Modèle	Profondeur (mm)	Puissance de la résistance (W)	Capacité (l)	Classe énergétique	Diamètre (mm)	Réf	Eco-part.	Code	CR	€ HT
1722	Aeromax 4 200L	603	1800	200	A	588	296162	6,67	<b>1871619</b>	M04	<b>3305,00</b>



ACCESSOIRES



**COUDE PEE CR - Ø 160MM - CLIP & GO**

Rigide en polyéthylène, permet le raccordement d'un conduit dans un réseau pour VMC double flux installé en volume chauffé.

Modèle	Angle (°)	Diamètre (mm)	Réf	Code	CR	€ HT
C 45 PE CR Ø 160	45	160	461003	<b>1895519</b>	M35	<b>20,90</b>
C 90 PE CR Ø 160	90	160	461002	<b>1895524</b>	M35	<b>26,60</b>



**CONDUIT PEHD ISOLÉ T 160 PEE CR - LONGUEUR 2 M - CLIP & GO**

Convient au réseau de ventilation Atlantic en volume chauffé. Idéal pour l'installation de VMC double flux nécessitant une isolation thermique.

Longueur (ml)	Diamètre (mm)	Réf	Code	CR	€ HT
2	160	461000	<b>1895392</b>	M35	<b>93,00</b>



**PRISE D'AIR MURALE INOX - Ø 160/210 MM**

K9ME INOX 160 - Débit d'air jusqu'à 200m3/h - Ø 160/210mm - Avec grillage anti-volatile - Murale - Emboîtement direct dans un conduit de 125mm de diamètre - Faible perte de charge

Modèle	Diamètre 1 (mm)	Diamètre 2 (mm)	Réf	Code	CR	€ HT
K9ME INOX 160	160	210	461004	<b>1437644</b>	M08	<b>94,70</b>



**RACCORD DROIT POUR GAINÉ PEE - Ø 160 - CLIP & GO**

Conçu pour le raccordement du conduit semi-rigide en polyéthylène aux autres accessoires. Idéal pour l'installation de VMC double flux nécessitant une isolation thermique.

type	Diamètre (mm)	Réf	Code	CR	€ HT
Droit	160	461001	<b>1897170</b>	M35	<b>13,10</b>



**KIT BALLON THERMODYNAMIQUE Ø 160**

Modèle	Diamètre (mm)	Réf	Code	CR	€ HT
EPE DN160	160	188850	<b>1245834</b>	M01	<b>266,45</b>



**CONDUIT UBIFLUX ISOLÉ**

Longueur (ml)	Diamètre (mm)	Réf	Code	CR	€ HT
1000	125	188207	<b>1222345</b>	M34	<b>24,52</b>
1000	160	188211	<b>1222350</b>	M01	<b>30,11</b>
1000	180	188209	<b>1222356</b>	M34	<b>37,90</b>
2000	125	10188204	<b>1407495</b>	M35	<b>45,71</b>
2000	160	10188210	<b>1242161</b>	M34	<b>57,97</b>
2000	180	10188203	<b>1407506</b>	M35	<b>72,47</b>



**COUDE UBIFLUX ISO**



Modèle	Angle (°)	Diamètre (mm)	Réf	Code	CR	€ HT
45°C	45	125	188262	<b>1407496</b>	M35	<b>7,80</b>
45°C	45	160	188224	<b>1223802</b>	P31	<b>11,72</b>
45°C	45	180	188282	<b>1407507</b>	M35	<b>15,61</b>
90°C	90	125	188263	<b>1222346</b>	M34	<b>11,15</b>
90°C	90	160	188225	<b>1222351</b>	M01	<b>16,17</b>
90°C	90	180	188283	<b>1222355</b>	M34	<b>20,07</b>



**RACCORD - CHAUFFE-EAU THERMODYNAMIQUE**



Type	Diamètre (mm)	Réf	Code	CR	€ HT
Raccord intermédiaire	125	188265	<b>1222347</b>	M34	<b>6,53</b>
Clamp tube	160	188255	<b>1222352</b>	M01	<b>6,14</b>
Raccord intermédiaire	180	188285	<b>1222357</b>	M24	<b>6,49</b>



**COLLIER DE FIXATION CONDUIT**

Le collier de fixation conduit assure une connexion parfaitement étanche



Diamètre (mm)	Réf	Code	CR	€ HT
155	169141	<b>1222348</b>	M24	<b>3,21</b>
160	169139	<b>1222353</b>	M34	<b>4,46</b>
210	169143	<b>1222358</b>	M34	<b>4,46</b>



**ROSACE DE FINITION Ø160**

Pour système d'évacuation et prise d'air



Diamètre (mm)	Réf	Code	CR	€ HT
160	888025	<b>1407498</b>	M35	<b>39,94</b>



**RACCORD FLEXIBLE M/F Ø160**

Pour raccordement du terminal UBIFLU 2 au conduit



Type	Diamètre (mm)	Réf	Code	CR	€ HT
Raccord flexible Mâle/Femelle	160	188040	<b>1407516</b>	M35	<b>35,34</b>



**TERMINAL MURAL UBIFLUX**

Le terminal mural résiste à la corrosion grâce à sa composition en acier inox. Par sa conception, il empêche toute pénétration de pluie, de poudreuse, de rongeurs ou d'oiseaux.



Dimensions (H x l x P) (mm)		Modèle	Coloris	Réf	Code	CR	€ HT
125		Terminal mural horizontal de prise d'air	Aluminium	888403	<b>1261907</b>	M24	<b>71,05</b>
160		Terminal mural horizontal de prise d'air	Aluminium	888005	<b>1261908</b>	M34	<b>81,99</b>
180		Terminal mural horizontal de prise d'air	Aluminium	888407	<b>1261909</b>	M34	<b>153,02</b>



**TERMINAL UBIFLU2 MULTIDIAMÈTRE**

Dimensions (H x l x P) (mm)	Modèle	Coloris	Réf	Code	CR	€ HT
170 x 500 x 500	Pour toit ardoise - anthracite	Noir	15460377	<b>1407513</b>	M34	<b>56,90</b>
170 x 500 x 500	Pour toit tuiles - brun	Brun	15380303	<b>1407512</b>	M34	<b>58,93</b>
170 x 500 x 500	Pour toit tuiles	Rouge	15380301	<b>1407511</b>	M34	<b>58,93</b>
170 x 500 x 500	Pour toit ardoise	Noir	13460377	<b>1407514</b>	M34	<b>49,11</b>



**TERMINAL DE VENTILATION VERTICAL - NOIR**



Diamètre (mm)	Réf	Code	CR	€ HT
125	169840	<b>1407492</b>	M35	<b>106,12</b>
180	169860	<b>1407502</b>	M35	<b>137,96</b>



**TERMINAL DE VENTILATION VERTICAL - OCRE**



Diamètre (mm)	Réf	Code	CR	€ HT
125	888148	<b>1407490</b>	M35	<b>106,12</b>



**TRAVERSÉE DE CLOISON ÉTANCHE**



Type	Diamètre (mm)	Réf	Code	CR	€ HT
Traversée de cloison pour mur ou plafond	180/250	188451	<b>1407526</b>	M35	<b>59,52</b>



**SILENCIEUX VENTILATION**

Équipé d'un embout rigide  
Longueur 1000 mm  
Ø 125, 160 ou 180 mm



Dimensions (H x l x P) (mm)	Diamètre (mm)	Réf	Code	CR	€ HT
1000	125	888153	<b>1407497</b>	M35	<b>82,69</b>
1000	160	888152	<b>1407501</b>	M35	<b>85,11</b>
1000	180	888154	<b>1407509</b>	M35	<b>97,28</b>



**ADAPTATEUR ÉVACUATION ET PRISE D'AIR**



Diamètre 1 (mm)	Diamètre 2	Réf	Code	CR	€ HT
150	160	542022	<b>1407500</b>	M35	<b>15,73</b>
160	160	542005	<b>1407499</b>	M35	<b>14,18</b>
200	180	542023	<b>1407508</b>	M35	<b>16,29</b>



**ADAPTATEUR MULTIDIAMÈTRE**

Diamètre 1 (mm)	Diamètre 2	Réf	Code	CR	€ HT
131	100	544181	<b>1407520</b>	M34	<b>14,76</b>
165	100	544180	<b>1407519</b>	M35	<b>6,38</b>



**TRAVERSÉES DE CLOISONS ÉTANCHES**



Type	Diamètre (mm)	Réf	Code	CR	€ HT
Traversée de cloison rampant	180-250	188452	<b>1407528</b>	M35	<b>84,06</b>



**MANCHON D'ÉTANCHEITÉ UNIVERSEL**



Type	Diamètre (mm)	Réf	Code	CR	€ HT
Manchon d'étanchéité	80	821300	<b>1407521</b>	M35	<b>8,12</b>
Manchon d'étanchéité	110	821301	<b>1407522</b>	M35	<b>11,06</b>



**MANCHON D'ÉTANCHEITÉ**

Type	Diamètre (mm)	Réf	Code	CR	€ HT
Manchon d'étanchéité	7-80	820300	<b>1237400</b>	P31	<b>7,52</b>
Manchon d'étanchéité	15/110	820301	<b>1237401</b>	P31	<b>10,33</b>
Manchon d'étanchéité	80/200	820302	<b>1237402</b>	P31	<b>13,61</b>

Climatisation  
Eau chaude sanitaire  
Fumisterie  
Équipement de chauffage  
Plancher chauffant  
Radiateur  
Relevage et adduction d'eau  
Ventilation



**LA MARQUE DE TOUS LES PRODUITS DE LA SALLE DE BAINS**

- ✓ Des produits design et performants
- ✓ Sans aucune concession sur le rapport qualité / prix
- ✓ La marque des professionnels au service des particuliers



**100% DES PRODUITS EN STOCK**

ATLANTIC BLINDÉ



CHAUFFE-EAU ÉLECTRIQUE PETITE CAPACITÉ ODEO - SOUS ÉVIER

Format compact et design moderne pour s'intégrer dans tous les espaces.

Solution d'appoint pour être installé au plus près des besoins. Chauffe rapide pour plus de confort.

Format ultra compact pour s'intégrer dans une pièce de vie ou un placard.

Installation facile grâce à sa plaque de fixation rapide. Réglage de la température en façade. Mode hors gel : convient aux pièces non chauffées (extension, garage, etc.).



Hauteur (mm)	Installation	Largeur (mm)	Poids (kg)	Profondeur (mm)	Puissance (W)	Alimentation	Capacité (l)	Classe énergétique	Diamètre (mm)	Réf	Eco-part.	Code	CR	€ HT
394	Sous évier	367	8.1	324	2000	Monophasé	15	B	367	321106	5,00	<b>2855000</b>	M04	<b>243,00</b>



CHAUFFE-EAU ÉLECTRIQUE PETITE CAPACITÉ ODEO - SUR ÉVIER

Format compact et design moderne pour s'intégrer dans tous les espaces.

besoins. Chauffe rapide pour plus

Format ultra compact pour s'intégrer dans une pièce de vie ou un placard.

Installation facile grâce à sa plaque de fixation rapide. Réglage de la température en façade. Mode hors gel : convient aux pièces non chauffées (extension, garage, etc.).



Hauteur (mm)	Installation	Largeur (mm)	Poids (kg)	Profondeur (mm)	Puissance (W)	Alimentation	Capacité (l)	Classe énergétique	Diamètre (mm)	Réf	Eco-part.	Code	CR	€ HT
394	Sur évier	367	8.1	324	2000	Monophasé	15	A	367	321108	5,00	<b>2855001</b>	M04	<b>243,00</b>
472	Sur évier	446	11.8	406	2000	Monophasé	30	C	446	321109	5,00	<b>2855002</b>	M04	<b>288,00</b>



CHAUFFE-EAU ÉLECTRIQUE BLINDÉ - PETITE CAPACITÉ CHAUFFEO - SUR ÉVIER



Hauteur (mm)	Poids (kg)	Profondeur (mm)	Puissance (W)	Tension (V)	Alimentation	Capacité (l)	Classe énergétique	Diamètre (mm)	Réf	Eco-part.	Code	CR	€ HT
399	9.5	345	1600	230	Monophasé	15	B	338	325216	5,00	<b>208301J</b>	M04	<b>226,00</b>
496	9.5	294	2000	230	Monophasé	15	B	287	325116	5,00	<b>1177496</b>	M04	<b>226,00</b>
623	13	345	2000	230	Monophasé	30	C	338	321104	5,00	<b>058041V</b>	M04	<b>263,00</b>



CHAUFFE-EAU ÉLECTRIQUE PETITE CAPACITÉ CHAUFFEO - SUR ÉVIER



Hauteur (mm)	Installation	Poids (kg)	Profondeur (mm)	Puissance (W)	Alimentation	Capacité (l)	Classe énergétique	Diamètre (mm)	Réf	Eco-part.	Code	CR	€ HT
918	Sur évier	14	345	2000	Monophasé	50	B	338	327106	5,00	<b>1413701</b>	M01	<b>368,00</b>



CHAUFFE-EAU ÉLECTRIQUE BLINDÉ - PETITE CAPACITÉ CHAUFFEO - SOUS ÉVIER



Hauteur (mm)	Installation	Poids (kg)	Profondeur (mm)	Puissance (W)	Tension (V)	Alimentation	Capacité (l)	Classe énergétique	Diamètre (mm)	Réf	Eco-part.	Code	CR	€ HT
399	Sous évier	9.5	345	2000	230	Monophasé	15	B	338	326216	5,00	<b>069586G</b>	M04	<b>226,00</b>



CHAUFFE EAU ÉLECTRIQUE BLINDÉ COMPACT CHAUFFEO



Hauteur (mm)	Installation	Poids (kg)	Profondeur (mm)	Puissance (W)	Alimentation	Capacité (l)	Classe énergétique	Diamètre (mm)	Réf	Eco-part.	Code	CR	€ HT
735	Verticale murale	31	590	1200	Monophasé	100	C	570	021210	5,00	<b>1214013</b>	M01	<b>368,00</b>



**CHAUFFE-EAU VERTICAL MURAL BLINDÉ "CHAUFFEO"**

Hauteur (mm)	Installation	Poids (kg)	Profondeur (mm)	Puissance (W)	Alimentation	Capacité (l)	Classe énergétique	Diamètre (mm)	Réf	Eco-part.	Code	CR	€ HT
570	Verticale murale	23	530	1200	Monophasé	50	C	505	321105	5,00	<b>058042G</b>	M01	<b>391,00</b>
690	Verticale murale	26	530	1200	Monophasé	75	C	510	021107	5,00	<b>058043R</b>	M01	<b>401,00</b>
861	Verticale murale	32	530	1200	Monophasé	100	C	510	021110	5,00	<b>058036S</b>	M01	<b>368,00</b>
1165	Verticale murale	38	550	1650	Monophasé	150	C	530	021115	5,00	<b>058037D</b>	M01	<b>428,00</b>
1480	Verticale murale	46	550	2000	Monophasé	200	C	530	021120	5,00	<b>058039Z</b>	M01	<b>489,00</b>



**NOUVEAU**

**CHAUFFE-EAU VERTICAL MURAL BLINDÉ CHAUFFEO**



Performance : - Protection par anode magnésium - Résistance « thermo-plongeur » : obligation de vidanger le chauffe-eau en cas de remplacement de l'anode et de la résistance  
 Facilité de pose ? : - Nouveautés : - Capot à vis nouvelle génération permet de guider la pose du capot ainsi que sa fixation. Le passage des outils et l'accessibilité aux piquages rendent l'installation du chauffe-eau plus facile et plus rapide - Le passe-câble intégré permet un branchement propre et sécurisé du chauffe-eau  
 Design : - Design monolithique pour une intégration plus harmonieuse

Hauteur (mm)	Installation	Largeur (mm)	Poids (kg)	Profondeur (mm)	Puissance (W)	Tension (V)	Alimentation	Capacité (l)	Classe énergétique	Diamètre (mm)	Réf	Eco-part.	Code	CR	€ HT
705	Verticale murale	513	22	530	1200	230	Monophasé	75	C	513	021113	5,00	<b>3366260</b>	M01	<b>401,00</b>
835	Verticale murale	513	26	530	1200	230	Monophasé	100	C	513	021114	5,00	<b>3366261</b>	M01	<b>368,00</b>
1155	Verticale murale	513	34	530	1650	230	Monophasé	150	C	513	021116	5,00	<b>3366262</b>	M01	<b>428,00</b>
1475	Verticale murale	513	43	530	2000	230	Monophasé	200	C	513	021117	5,00	<b>3366263</b>	M01	<b>489,00</b>



**CHAUFFE-EAU BLINDÉ - CHAUFFEO HORIZONTAL MURAL - RACCORDEMENT CÔTÉ**



Hauteur (mm)	Installation	Poids (kg)	Profondeur (mm)	Puissance (W)	Alimentation	Capacité (l)	Classe énergétique	Diamètre (mm)	Réf	Eco-part.	Code	CR	€ HT
740	Horizontale murale	27	530	2000	Monophasé	75	C	505	025107	5,00	<b>1261484</b>	M01	<b>624,00</b>
745	Horizontale murale	32	590	2000	Monophasé	100	C	570	025110	5,00	<b>1261485</b>	M01	<b>695,00</b>
1000	Horizontale murale	41	590	2000	Monophasé	150	C	570	025115	5,00	<b>1261486</b>	M01	<b>823,00</b>
1255	Horizontale murale	51	590	2000	Monophasé	200	C	570	025120	5,00	<b>1261487</b>	M01	<b>888,00</b>



**CHAUFFE-EAU HORIZONTAL BLINDÉ "CHAUFFEO" RACCORDEMENT DESSOUS**



Hauteur (mm)	Installation	Poids (kg)	Puissance (W)	Alimentation	Capacité (l)	Classe énergétique	Diamètre (mm)	Réf	Eco-part.	Code	CR	€ HT
680	Horizontale murale	28	1200	Monophasé	75	C	530	023107	5,00	<b>389067H</b>	M01	<b>573,00</b>
840	Horizontale murale	32	1200	Monophasé	100	C	530	023110	5,00	<b>060366M</b>	M01	<b>647,00</b>
1140	Horizontale murale	39	1650	Monophasé	150	C	530	023115	5,00	<b>060367X</b>	M01	<b>770,00</b>
1460	Horizontale murale	48	2200	Monophasé	200	C	530	023120	5,00	<b>060369T</b>	M01	<b>875,00</b>



**CHAUFFE-EAU SUR SOCLE BLINDÉ "CHAUFFEO"**

Hauteur (mm)	Installation	Poids (kg)	Profondeur (mm)	Puissance (W)	Alimentation	Capacité (l)	Classe énergétique	Diamètre (mm)	Réf	Eco-part.	Code	CR	€ HT
1485	Stable - Sur socle	43	600	2200	Monophasé	200	C	530	022120	5,00	<b>1177845</b>	M01	<b>780,00</b>
1765	Stable - Sur socle	65	640	3000	Monophasé	300	C	570	022130	5,00	<b>428518C</b>	M01	<b>761,00</b>
1765	Stable - Sur socle	68	640	3000	Tout courant	300	C	570	022330	5,00	<b>064203V</b>	M01	<b>954,00</b>

**ATLANTIC STÉATITE**



**CHAUFFE-EAU PLAT STÉATITE - LINÉO CONNECTÉ MULTIPOSITION - BLANC**



Hauteur (mm)	Installation	Largeur (mm)	Poids (kg)	Profondeur (mm)	Puissance (W)	Alimentation	Capacité (l)	Classe énergétique	Réf	Eco-part.	Code	CR	€ HT
765	Multiposition murale	310	24	290	2250	Monophasé	40	B	157204	5,00	<b>2137058</b>	M04	<b>506,00</b>
1090	Multiposition murale	310	32	290	2250	Monophasé	65	B	157206	5,00	<b>2137059</b>	M04	<b>537,00</b>
1300	Multiposition murale	310	37	290	2250	Monophasé	80	B	157208	5,00	<b>2137060</b>	M04	<b>575,00</b>



**CHAUFFE-EAU STÉATITE - LINÉO CONNECTÉ - BLANC**

**NOUVEAU**

Performance : - Chauffe-eau électrique à semi-accumulation connecté et pilotable à distance. Linéo Connecté s'adapte au besoin et enclenche de nouvelles chauffes dans la journée si nécessaire - De l'eau chaude : jusqu'à 5 personnes - Une résistance stéatite protégée par un fourreau pour un entartrage limité - Branchement électrique permanent 24h/24h obligatoire - Contrairement à un chauffe-eau à accumulation classique qui ne réalise qu'une seule chauffe par jour

Facilité de pose : - EasyKit livré de série - Fixation innovante, simple et rapide - Meilleure intégration grâce au cache-piquages - Bac de récupération pour une protection optimale contre les dégâts des eaux - Entraxe horizontal standard du marché : 440 mm

Confort : - Visualisation des douches en préparation et des douches disponibles sur le boîtier de commande tactile - Fonction Boost pour augmenter la production d'eau chaude en cas d'imprévu - Design compact malin - S'intègre de façon esthétique dans les petits espaces de vie - Cache-piquages et bac de récupération

Economies : - Répond aux besoins des foyers équipés d'une salle de bains avec baignoire et douche ou deux salles de bains

Connectivité : - Pour bénéficier des avantages de la connectivité, ajoutez un Pass COZYTOUCH par appareils non connectés nativement (associé à un Bridge COZYTOUCH par foyer)



Hauteur (mm)	Installation	Largeur (mm)	Poids (kg)	Profondeur (mm)	Puissance (W)	Tension (V)	Alimentation	Capacité (l)	Classe énergétique	Réf	Eco-part.	Code	CR	€ HT
765	Multiposition murale	490	24.5	300	2250	230	Monophasé	40	B	157205	5,00	<b>3366250</b>	M04	<b>506,00</b>
1090	Multiposition murale	490	32.5	300	2250	230	Monophasé	65	B	157207	5,00	<b>3366251</b>	M04	<b>537,00</b>
1300	Multiposition murale	490	37.5	300	2250	230	Monophasé	80	B	157209	5,00	<b>3366252</b>	M04	<b>575,00</b>
890	Verticale murale	520	32	490	2400	230	Monophasé	100	B	157213	5,00	<b>3366253</b>	M04	<b>625,00</b>
1020	Verticale murale	520	36	490	2400	230	Monophasé	120	B	157214	5,00	<b>3366254</b>	M04	<b>677,00</b>
1210	Verticale murale	520	42	490	2400	230	Monophasé	150	B	157215	5,00	<b>3366255</b>	M04	<b>731,00</b>



**CHAUFFE-EAU CARRÉ STÉATITE - LINÉO CONNECTÉ VERTICAL MURAL - BLANC**



Hauteur (mm)	Installation	Largeur (mm)	Poids (kg)	Profondeur (mm)	Puissance (W)	Alimentation	Capacité (l)	Classe énergétique	Réf	Eco-part.	Code	CR	€ HT
883	Verticale murale	520	32	490	2400	Monophasé	100	B	157210	5,00	<b>2137064</b>	M04	<b>625,00</b>
1015	Verticale murale	520	36	490	2400	Monophasé	120	B	157212	5,00	<b>2137065</b>	M04	<b>677,00</b>
883	Verticale murale	520	32	490	2400	Monophasé	100	B	157610	5,00	<b>2137066</b>	M04	<b>688,00</b>
1015	Verticale murale	520	36	490	2400	Monophasé	120	B	157612	5,00	<b>2137067</b>	M04	<b>744,00</b>



### CHAUFFE-EAU VERTICAL MURAL STÉATITE CHAUFFEO PLUS

Hauteur (mm)	Installation	Poids (kg)	Profondeur (mm)	Puissance (W)	Alimentation	Capacité (l)	Classe énergétique	Diamètre (mm)	Réf	Eco-part.	Code	CR	€ HT
575	Verticale murale	23	530	1200	Monophasé	50	C	505	053005	5,00	<b>1306630</b>	M01	<b>452,00</b>
700	Verticale murale	26	530	1200	Monophasé	75	C	510	053007	5,00	<b>1306631</b>	M01	<b>461,00</b>
865	Verticale murale	30	530	1200	Monophasé	100	C	510	051010	5,00	<b>1054370</b>	M01	<b>457,00</b>
1165	Verticale murale	38	550	1800	Monophasé	150	C	530	051015	5,00	<b>1054369</b>	M01	<b>527,00</b>
1480	Verticale murale	46	550	2200	Monophasé	200	C	530	051020	5,00	<b>1054368</b>	M01	<b>603,00</b>



### CHAUFFE-EAU VERTICAL MURAL STÉATITE CHAUFFEO PLUS

**NOUVEAU**

Performance : - Résistance stéatite protégée par un fourreau pour un entartrage limité - Protection par anode magnésium, à contrôler tous les 2 ans - Facilité de pose

Nouveautés : - Capot à vis nouvelle génération permet de guider la pose du capot ainsi que sa fixation. Le passage des outils et l'accessibilité aux piquages rendent l'installation du chauffe-eau plus facile et plus rapide - Thermostat mécanique à canne pour un réglage plus précis et plus facile de la température et un raccordement électrique plus sécurisé? - Passe-câble intégré permet un branchement propre et sécurisé du chauffe-eau - Design monolithique pour une intégration plus harmonieuse

Économies ? - Idéal pour les petits budgets ? - Nouveauté : Réglage précis de la température



Hauteur (mm)	Installation	Largeur (mm)	Poids (kg)	Profondeur (mm)	Puissance (W)	Tension (V)	Alimentation	Capacité (l)	Classe énergétique	Diamètre (mm)	Réf	Eco-part.	Code	CR	€ HT
705	Verticale murale	513	23	530	1200	230	Monophasé	75	C	513	053014	5,00	<b>3366264</b>	M01	<b>461,00</b>
835	Verticale murale	513	27	530	1200	230	Monophasé	100	C	513	053015	5,00	<b>3366265</b>	M01	<b>457,00</b>
1155	Verticale murale	513	35	530	1800	230	Monophasé	150	C	513	053016	5,00	<b>3366266</b>	M01	<b>527,00</b>
1475	Verticale murale	513	44	530	2200	230	Monophasé	200	C	513	053017	5,00	<b>3366267</b>	M01	<b>603,00</b>



### CHAUFFE-EAU STABLE STÉATITE CHAUFFEO PLUS

Hauteur (mm)	Installation	Poids (kg)	Profondeur (mm)	Puissance (W)	Alimentation	Capacité (l)	Classe énergétique	Diamètre (mm)	Réf	Eco-part.	Code	CR	€ HT
1485	Stable - Sur socle	43	600	2200	Monophasé	200	C	530	053020	5,00	<b>1306632</b>	M01	<b>892,00</b>
1805	Stable - Sur socle	58	600	3000	Monophasé	250	C	530	052125	5,00	<b>1054367</b>	M01	<b>884,00</b>
1765	Stable - Sur socle	68	640	3000	Monophasé	300	C	570	052130	5,00	<b>1054366</b>	M01	<b>1006,00</b>

### ATLANTIC ACI



### CHAUFFE-EAU ÉLECTRIQUE VERTICAL MURAL VIZENGO ACI MONOPHASÉ KITABLE

Hauteur (mm)	Installation	Poids (kg)	Profondeur (mm)	Puissance (W)	Alimentation	Capacité (l)	Classe énergétique	Diamètre (mm)	Réf	Eco-part.	Code	CR	€ HT
1165	Verticale murale	39	550	1800	Monophasé	150	C	530	154115	5,00	<b>1110481</b>	M01	<b>753,00</b>
1480	Verticale murale	49	550	2200	Monophasé	200	C	530	154120	5,00	<b>1110482</b>	M01	<b>849,00</b>



### CHAUFFE-EAU VIZENGO ACI SUR SOCLE MONOPHASÉ KITABLE

Hauteur (mm)	Poids (kg)	Profondeur (mm)	Puissance (W)	Tension (V)	Alimentation	Capacité (l)	Classe énergétique	Diamètre (mm)	Réf	Eco-part.	Code	CR	€ HT
1480	49	590	2200	230	Monophasé	200	C	530	154420	5,00	<b>1110483</b>	M01	<b>1230,00</b>
1800	56	590	3000	230	Monophasé	250	C	530	154425	5,00	<b>1110484</b>	M01	<b>1315,00</b>
1755	61	630	3000	230	Monophasé	300	C	570	154430	5,00	<b>1110485</b>	M01	<b>1370,00</b>





**CHAUFFE-EAU ACI - ZENEO VERTICAL MURAL**

Hauteur (mm)	Installation	Poids (kg)	Profondeur (mm)	Puissance (W)	Alimentation	Capacité (l)	Classe énergétique	Diamètre (mm)	Réf	Eco-part.	Code	CR	€ HT
570	Verticale murale	23	530	1200	Monophasé	50	C	505	153105	5,00	<b>548988E</b>	M01	<b>518,00</b>
700	Verticale murale	27	530	1200	Monophasé	75	C	510	153107	5,00	<b>548990A</b>	M01	<b>555,00</b>
865	Verticale murale	30	530	1200	Monophasé	100	C	510	153110	5,00	<b>548992W</b>	M01	<b>597,00</b>
1165	Verticale murale	39	550	1800	Monophasé	150	C	530	153115	5,00	<b>548995D</b>	M01	<b>680,00</b>
1480	Verticale murale	49	550	2200	Monophasé	200	C	530	153120	5,00	<b>548999V</b>	M01	<b>779,00</b>



**CHAUFFE-EAU ACI - ZENEO VERTICAL MURAL**

**NOUVEAU**



Performance : - Technologie ACI Hybride anti-corrosion pour une durée de vie prolongée - Résistance stéatite protégée par un fourreau pour un entartrage limité - Nouveauté : Nouvelle carte électronique : consomme 30% d'énergie en moins, protection de la cuve améliorée

Facilité de pose : - EasyKit livré de série, sur tous les modèles verticaux de 75 à 200L - Nouveautés :

Fond plastique du chauffe-eau avec poignées plus profondes offrant une meilleure préhension et offrent la possibilité d'installer le chauffe-eau seul  
Capot à vis nouvelle génération permet de guider la pose du capot ainsi que sa fixation. Le passage des outils et l'accessibilité aux piquages rendent

l'installation du chauffe-eau plus facile et plus rapide

Les passe-câbles intégrés permettent un branchement propre et sécurisé du chauffe-eau

Confort : - Température de chauffe précise, constante et fiable grâce au thermostat électronique - Sécurité et protection grâce au système anti-chauffe à sec - Peu d'entretien

Design : - Nouveautés :

Design monolithique droit pour une intégration plus harmonieuse chez vos clients

Produit entièrement blanc (cuve et capot)

Hauteur (mm)	Installation	Largeur (mm)	Poids (kg)	Profondeur (mm)	Puissance (W)	Tension (V)	Alimentation	Capacité (l)	Classe énergétique	Diamètre (mm)	Réf	Eco-part.	Code	CR	€ HT
7050	Verticale murale	513	23	530	1200	230	Monophasé	75	C	530	153108	5,00	<b>3366256</b>	M01	<b>555,00</b>
8350	Verticale murale	513	27	530	1200	230	Monophasé	100	C	530	153109	5,00	<b>3366257</b>	M01	<b>597,00</b>
1155	Verticale murale	513	35	530	1800	230	Monophasé	150	C	530	153111	5,00	<b>3366258</b>	M01	<b>680,00</b>
1457	Verticale murale	513	45	530	2200	230	Monophasé	200	C	530	153112	5,00	<b>3366259</b>	M01	<b>779,00</b>



**CHAUFFE-EAU ACI - ZENEO COMPACT VERTICAL MURAL**

Hauteur (mm)	Installation	Poids (kg)	Profondeur (mm)	Puissance (W)	Alimentation	Capacité (l)	Classe énergétique	Diamètre (mm)	Réf	Eco-part.	Code	CR	€ HT
770	Verticale murale	31	590	1200	Monophasé	100	C	570	156210	5,00	<b>1214010</b>	M01	<b>597,00</b>
1035	Verticale murale	41	590	1800	Monophasé	150	C	570	156215	5,00	<b>1214011</b>	M01	<b>680,00</b>
1285	Verticale murale	50	590	2200	Monophasé	200	C	570	156220	5,00	<b>1214012</b>	M01	<b>779,00</b>



**CHAUFFE-EAU ACI - ZENEO HORIZONTAL**

Hauteur (mm)	Installation	Poids (kg)	Puissance (W)	Alimentation	Capacité (l)	Classe énergétique	Diamètre (mm)	Réf	Eco-part.	Code	CR	€ HT
840	Horizontale murale	32	1200	Monophasé	100	C	530	155410	5,00	<b>529500G</b>	M01	<b>760,00</b>
1140	Horizontale murale	39	1800	Monophasé	150	C	530	155415	5,00	<b>529499V</b>	M01	<b>908,00</b>
1460	Horizontale murale	49	2200	Monophasé	200	C	530	155420	5,00	<b>529498K</b>	M01	<b>1058,00</b>



**CHAUFFE-EAU ACI ZENEO - SUR SOCLE**

Hauteur (mm)	Installation	Poids (kg)	Profondeur (mm)	Puissance (W)	Alimentation	Capacité (l)	Classe énergétique	Diamètre (mm)	Réf	Eco-part.	Code	CR	€ HT
1170	Stable - Sur socle	40	600	1800	Monophasé	150	C	530	154315	5,00	<b>529504Y</b>	M01	<b>970,00</b>
1485	Stable - Sur socle	49	600	2200	Monophasé	200	C	530	154320	5,00	<b>529503N</b>	M01	<b>1100,00</b>
1805	Stable - Sur socle	56	600	3000	Monophasé	250	C	530	154325	5,00	<b>529502C</b>	M01	<b>1138,00</b>
1765	Stable - Sur socle	61	640	3000	Monophasé	300	C	570	154330	5,00	<b>529501R</b>	M01	<b>1294,00</b>



ARISTON BLINDÉ



CHAUFFE-EAU ÉLECTRIQUE VELIS EVO

Hauteur (mm)	Installation	Puissance (W)	Alimentation	Capacité (l)	Classe énergétique	Diamètre (mm)	Réf	Eco-part.	Code	CR	€ HT
506	Multiposition murale	1500	Monophasé	65	B	506	3626154	5,00	<b>2901785</b>	M72	<b>649,54</b>
560	Multiposition murale	1500	Monophasé	80	B	506	3626155	5,00	<b>2901786</b>	M72	<b>704,64</b>



CHAUFFE-EAU ÉLECTRIQUE ANDRIS LUX

Hauteur (mm)	Installation	Largeur (mm)	Profondeur (mm)	Puissance (W)	Alimentation	Capacité (l)	Classe énergétique	Diamètre (mm)	Réf	Eco-part.	Code	CR	€ HT
447	Sur évier	447	410	2000	Monophasé	30	C	447	3100326	5,00	<b>2901744</b>	M72	<b>250,61</b>
360	Sous évier	360	346	2000	Monophasé	15	A	360	3100325	5,00	<b>2901743</b>	M72	<b>227,25</b>
360	Sous évier	360	346	2000	Monophasé	15	B	360	3100324	5,00	<b>2901742</b>	M72	<b>227,25</b>



CHAUFFE-EAU ÉLECTRIQUE INITIO VERTICAL MURAL Ø 470

Hauteur (mm)	Installation	Puissance (W)	Alimentation	Capacité (l)	Classe énergétique	Diamètre (mm)	Réf	Eco-part.	Code	CR	€ HT
560	Verticale murale	1000	Monophasé	50	C	470	3200832	5,00	<b>2901768</b>	M72	<b>238,99</b>
760	Verticale murale	1000	Monophasé	75	C	470	3200833	5,00	<b>2901769</b>	M72	<b>245,72</b>



CHAUFFE-EAU ÉLECTRIQUE INITIO VERTICAL MURAL Ø 505

Hauteur (mm)	Installation	Puissance (W)	Alimentation	Capacité (l)	Classe énergétique	Diamètre (mm)	Réf	Eco-part.	Code	CR	€ HT
1160	Verticale murale	2000	Monophasé	150	C	505	3000570	5,00	<b>2901773</b>	M72	<b>270,51</b>
1463	Verticale murale	2200	Monophasé	200	C	505	3000571	5,00	<b>2901772</b>	M72	<b>305,30</b>



CHAUFFE-EAU ÉLECTRIQUE INITIO VERTICAL MURAL Ø 560

Hauteur (mm)	Installation	Puissance (W)	Alimentation	Capacité (l)	Classe énergétique	Diamètre (mm)	Réf	Eco-part.	Code	CR	€ HT
750	Verticale murale	1200	Monophasé	100	C	560	3000325	5,00	<b>2901770</b>	M72	<b>249,50</b>
1010	Verticale murale	1800	Monophasé	150	C	560	3000326	5,00	<b>2901771</b>	M72	<b>270,59</b>
1280	Verticale murale	2200	Monophasé	200	C	560	3000656	5,00	<b>2901795</b>	M72	<b>305,30</b>



Vos produits essentiels  
100% dispo en stock ou remboursés à 100%\*

\* Règlement complet sur tereva-direct.fr.



**CHAUFFE-EAU ÉLECTRIQUE INITIO VERTICAL MURAL Ø 570**

Hauteur (mm)	Installation	Puissance (W)	Alimentation	Capacité (l)	Classe énergétique	Diamètre (mm)	Réf	Eco-part.	Code	CR	€ HT
1300	Verticale murale	3000	Monophasé	200	C	570	3000595	5,00	<b>2901775</b>	M72	<b>488,49</b>
1540	Verticale murale	3000	Monophasé	250	C	570	3000596	5,00	<b>2901776</b>	M72	<b>498,72</b>
1820	Verticale murale	3000	Monophasé	300	C	570	3000597	5,00	<b>2901777</b>	M72	<b>508,96</b>
1800	Verticale murale	3000	Triphasé	300	C	570	3000598	5,00	<b>2901778</b>	M72	<b>519,19</b>



**CHAUFFE-EAU ÉLECTRIQUE INITIO HORIZONTAL Ø 505**

Hauteur (mm)	Installation	Puissance (W)	Alimentation	Capacité (l)	Classe énergétique	Diamètre (mm)	Réf	Eco-part.	Code	CR	€ HT
1270	Horizontale murale	2000	Monophasé	75	C	505	3201408	5,00	<b>2901779</b>	M72	<b>471,47</b>



**CHAUFFE-EAU ÉLECTRIQUE INITIO HORIZONTAL BAS Ø 560**

Hauteur (mm)	Installation	Puissance (W)	Alimentation	Capacité (l)	Classe énergétique	Diamètre (mm)	Réf	Eco-part.	Code	CR	€ HT
750	Horizontale murale	2000	Monophasé	100	C	560	3000376	5,00	<b>2901774</b>	M72	<b>534,32</b>
1270	Horizontale murale	2000	Monophasé	200	C	560	3010884	5,00	<b>2901783</b>	M72	<b>745,35</b>



**CHAUFFE-EAU ÉLECTRIQUE INITIO HORIZONTAL Ø 570**

Hauteur (mm)	Installation	Puissance (W)	Alimentation	Capacité (l)	Classe énergétique	Diamètre (mm)	Réf	Eco-part.	Code	CR	€ HT
1270	Horizontale murale	2000	Monophasé	100	C	570	3010892	5,00	<b>2901780</b>	M72	<b>534,47</b>
1270	Horizontale murale	2000	Monophasé	150	C	570	3010895	5,00	<b>2901781</b>	M72	<b>665,18</b>
1270	Horizontale murale	2000	Monophasé	200	C	570	3010899	5,00	<b>2901782</b>	M72	<b>745,35</b>



**CHAUFFE-EAU ÉLECTRIQUE ANDRIS LUX ECO : SUR-EVIER 30 L**

Hauteur (mm)	Installation	Puissance (W)	Alimentation	Capacité (l)	Classe énergétique	Diamètre (mm)	Réf	Eco-part.	Code	CR	€ HT
446	Sur évier	2000	Monophasé	30	A	446	3100727	5,00	<b>2901746</b>	M72	<b>283,86</b>



**CHAUFFE-EAU ÉLECTRIQUE ANDRIS LUX ECO : SOUS-EVIER 15 L**

Hauteur (mm)	Installation	Puissance (W)	Alimentation	Capacité (l)	Classe énergétique	Diamètre (mm)	Réf	Eco-part.	Code	CR	€ HT
360	Sous évier	2000	Monophasé	15	A	360	3100726	5,00	<b>2901745</b>	M72	<b>254,14</b>

ARISTON STÉATITE



CHAUFFE-EAU ÉLECTRIQUE SAGEO VERTICAL MURAL 500 L

Hauteur (mm)	Installation	Puissance (W)	Alimentation	Capacité (l)	Classe énergétique	Diamètre (mm)	Réf	Eco-part.	Code	CR	€ HT
1937	Verticale murale	2400	Triphasé	500	B	750	3070558	5,00	<b>2901761</b>	M72	<b>2577,24</b>



CHAUFFE-EAU ÉLECTRIQUE SAGEO VERTICAL MURAL Ø 470

Hauteur (mm)	Installation	Puissance (W)	Alimentation	Capacité (l)	Classe énergétique	Diamètre (mm)	Réf	Eco-part.	Code	CR	€ HT
560	Verticale murale	1200	Monophasé	50	C	470	3200834	5,00	<b>2901747</b>	M72	<b>289,72</b>
760	Verticale murale	1200	Monophasé	75	C	470	3200835	5,00	<b>2901748</b>	M72	<b>294,42</b>



CHAUFFE-EAU ÉLECTRIQUE SAGEO VERTICAL MURAL Ø 505

Hauteur (mm)	Installation	Puissance (W)	Alimentation	Capacité (l)	Classe énergétique	Diamètre (mm)	Réf	Eco-part.	Code	CR	€ HT
835	Verticale murale	1200	Monophasé	100	C	505	3000450	5,00	<b>2901758</b>	M72	<b>295,77</b>
1160	Verticale murale	1800	Monophasé	150	C	505	3000567	5,00	<b>2901759</b>	M72	<b>306,03</b>
1463	Verticale murale	2400	Monophasé	200	C	505	3000568	5,00	<b>2901760</b>	M72	<b>349,91</b>



CHAUFFE-EAU ÉLECTRIQUE SAGEO VERTICAL MURAL Ø 530

Hauteur (mm)	Installation	Puissance (W)	Alimentation	Capacité (l)	Classe énergétique	Diamètre (mm)	Réf	Eco-part.	Code	CR	€ HT
835	Verticale murale	1200	Monophasé	100	C	530	3000352	5,00	<b>2901749</b>	M72	<b>295,77</b>
1463	Verticale murale	2400	Monophasé	200	C	530	3000354	5,00	<b>2901751</b>	M72	<b>349,91</b>
1160	Verticale murale	1800	Monophasé	150	C	530	3000353	5,00	<b>2901750</b>	M72	<b>306,03</b>



CHAUFFE-EAU ÉLECTRIQUE SAGEO VERTICAL MURAL Ø 560

Hauteur (mm)	Installation	Puissance (W)	Alimentation	Capacité (l)	Classe énergétique	Diamètre (mm)	Réf	Eco-part.	Code	CR	€ HT
770	Verticale murale	1200	Monophasé	100	C	560	3000332	5,00	<b>2901752</b>	M72	<b>295,77</b>
1020	Verticale murale	1200	Monophasé	150	C	560	3000333	5,00	<b>2901753</b>	M72	<b>306,03</b>
1280	Verticale murale	2400	Monophasé	200	C	560	3000334	5,00	<b>2901754</b>	M72	<b>349,91</b>
770	Verticale murale	2400	Triphasé	150	C	560	3000358	5,00	<b>2901755</b>	M72	<b>465,67</b>
1020	Verticale murale	2400	Triphasé	200	C	560	3000359	5,00	<b>2901756</b>	M72	<b>504,95</b>





### CHAUFFE-EAU ÉLECTRIQUE SAGEO HORIZONTAL BAS Ø 560

Hauteur (mm)	Installation	Puissance (W)	Alimentation	Capacité (l)	Classe énergétique	Diamètre (mm)	Réf	Eco-part.	Code	CR	€ HT
750	Horizontale sur socle	2000	Monophasé	100	C	560	3000355	5,00	<b>2901762</b>	M72	<b>733,41</b>
1010	Horizontale sur socle	2000	Monophasé	150	C	560	3000356	5,00	<b>2901763</b>	M72	<b>827,22</b>
1270	Horizontale sur socle	2000	Monophasé	200	C	560	3000357	5,00	<b>2901764</b>	M72	<b>903,97</b>



### CHAUFFE-EAU ÉLECTRIQUE SAGEO VERTICAL MURAL Ø 570

Hauteur (mm)	Installation	Puissance (W)	Alimentation	Capacité (l)	Classe énergétique	Diamètre (mm)	Réf	Eco-part.	Code	CR	€ HT
1300	Verticale murale	3000	Monophasé	200	C	570	3000591	5,00	<b>2901765</b>	M72	<b>542,38</b>
1560	Verticale murale	3000	Monophasé	250	C	570	3000592	5,00	<b>2901766</b>	M72	<b>558,75</b>
1800	Verticale murale	3000	Monophasé	300	C	570	3000593	5,00	<b>2901767</b>	M72	<b>579,22</b>
1820	Verticale murale	3000	Triphasé	300	C	570	3000594	5,00	<b>2901757</b>	M72	<b>647,44</b>

## ARISTON ACI



### CHAUFFE-EAU ÉLECTRIQUE HPC+ VERTICAL MURAL Ø 530

Hauteur (mm)	Installation	Puissance (W)	Alimentation	Capacité (l)	Classe énergétique	Diamètre (mm)	Réf	Eco-part.	Code	CR	€ HT
835	Verticale murale	1200	Monophasé	100	C	530	3000393	5,00	<b>2901791</b>	M72	<b>408,30</b>
1160	Verticale murale	1800	Monophasé	150	C	530	3000394	5,00	<b>2901792</b>	M72	<b>466,86</b>



### CHAUFFE-EAU ÉLECTRIQUE HPC+ VERTICAL MURAL Ø 560

Hauteur (mm)	Installation	Puissance (W)	Alimentation	Capacité (l)	Classe énergétique	Diamètre (mm)	Réf	Eco-part.	Code	CR	€ HT
1020	Verticale murale	1800	Monophasé	150	C	560	3000401	5,00	<b>2901789</b>	M72	<b>466,86</b>
770	Verticale murale	1200	Monophasé	100	C	560	3000399	5,00	<b>2901788</b>	M72	<b>408,30</b>
1280	Verticale murale	2400	Monophasé	200	C	560	3000402	5,00	<b>2901790</b>	M72	<b>526,87</b>

## CHAFFOTEAUX ET MAURY BLINDÉ



### CHAUFFE-EAU ÉLECTRIQUE VERTICAL BLINDÉ Ø 505

Hauteur (mm)	Installation	Puissance (W)	Alimentation	Capacité (l)	Classe énergétique	Diamètre (mm)	Réf	Eco-part.	Code	CR	€ HT
835	Verticale murale	1200	Monophasé	100	C	505	3000575	5,00	<b>2901649</b>	M72	<b>249,50</b>
1160	Verticale murale	1800	Monophasé	150	C	505	3000576	5,00	<b>2901650</b>	M72	<b>270,67</b>
1463	Verticale murale	2200	Monophasé	200	C	505	3000577	5,00	<b>2901651</b>	M72	<b>305,40</b>



**CHAUFFE-EAU ÉLECTRIQUE HORIZONTAL BLINDÉ 200 L**



Hauteur (mm)	Installation	Puissance (W)	Alimentation	Capacité (l)	Classe énergétique	Diamètre (mm)	Réf	Eco-part.	Code	CR	€ HT
1460	Horizontale blindée	2000	Monophasé	200	C	530	3010890	5,00	<b>2901662</b>	M72	<b>745,35</b>
1270	Horizontale blindée	2000	Monophasé	200	C	560	3010883	5,00	<b>2901661</b>	M72	<b>745,35</b>



**CHAUFFE-EAU ÉLECTRIQUE STABLE BLINDÉ 500 L**



Hauteur (mm)	Installation	Puissance (W)	Alimentation	Capacité (l)	Classe énergétique	Diamètre (mm)	Réf	Eco-part.	Code	CR	€ HT
1937	Verticale sur socle	6000	Triphasé	500	B	750	3070554	5,00	<b>2901663</b>	M72	<b>2427,98</b>

**CHAFFOTEAUX ET MAURY STÉATITE**



**CHAUFFE-EAU ÉLECTRIQUE VERTICAL STÉATITE Ø 505**



Hauteur (mm)	Installation	Puissance (W)	Alimentation	Capacité (l)	Classe énergétique	Diamètre (mm)	Réf	Eco-part.	Code	CR	€ HT
835	Verticale murale	1200	Monophasé	100	C	505	3000572	5,00	<b>2901652</b>	M72	<b>295,77</b>
1160	Verticale murale	1800	Monophasé	150	C	505	3000573	5,00	<b>2901653</b>	M72	<b>306,03</b>
1463	Verticale murale	2400	Monophasé	200	C	505	3000574	5,00	<b>2901654</b>	M72	<b>349,91</b>

**CLAGE**



**PETIT CHAUFFE-EAU INSTANTANÉ MCX**



Dimensions (H x l x P) (mm)	Installation	Modèle	Poids (kg)	Puissance (kW)	Tension (V)	Classe énergétique	Réf	Code	CR	€ HT
135 x 186 x 87	Sous évier	MCX3	1.5	3.5	230	A	1500-15303	<b>1701420</b>	M11	<b>267,00</b>
135 x 186 x 87	Sous évier	MCX4	1.5	4.4	230	A	1500-15304	<b>1701421</b>	M11	<b>272,00</b>
135 x 186 x 87	Sous évier	MCX6	1.5	5.7	230	A	1500-15306	<b>1701422</b>	M11	<b>279,00</b>



**CHAUFFE-EAU INSTANTANÉ COMPACT CEX**



Dimensions (H x l x P) (mm)	Installation	Modèle	Poids (kg)	Puissance (kW)	Tension (V)	Classe énergétique	Réf	Code	CR	€ HT
294 x 177 x 108	Sur évier	CEX9	2.7	11	230	A	2400-26238	<b>1701391</b>	M11	<b>330,00</b>
294 x 177 x 108	Sur évier	CEX MPS	2.7	13.5	400	A	2400-26233	<b>1701393</b>	M11	<b>350,00</b>



**CHAUFFE-EAU INSTANTANÉ COMPACT CEX**



Dimensions (H x l x P) (mm)	Installation	Modèle	Poids (kg)	Puissance (kW)	Tension (V)	Classe énergétique	Réf	Code	CR	€ HT
294 x 177 x 108	Sous évier	CEX9-U	2.7	11	230	A	2400-26248	<b>1701392</b>	M11	<b>330,00</b>
294 x 177 x 108	Sous évier	CEX-U	2.7	13.5	400	A	2400-26213	<b>1701394</b>	M11	<b>350,00</b>



**PETIT CHAUFFE-EAU INSTANTANÉ MBH**



Dimensions (H x l x P) (mm)	Installation	Modèle	Poids (kg)	Puissance (kW)	Tension (V)	Classe énergétique	Réf	Code	CR	€ HT
135 x 186 x 87	Sous évier	MBH 3	1.5	3.5	230	A	1500-160032	<b>1701413</b>	M11	<b>202,00</b>
135 x 186 x 87	Sous évier	MBH 4	1.5	4.4	230	A	1500-160043	<b>1701414</b>	M11	<b>207,00</b>
135 x 186 x 87	Sous évier	MBH 6	1.5	5.7	230	A	1500-160063	<b>1701415</b>	M11	<b>214,00</b>

**DE DIETRICH BLINDÉ**



**CHAUFFE-EAU BLINDÉ - PETITE CAPACITÉ COR-EMAIL BLOC - SOUS ÉVIER**



Hauteur (mm)	Installation	Largeur (mm)	Poids (kg)	Profondeur (mm)	Puissance (W)	Alimentation	Capacité (l)	Classe énergétique	Diamètre (mm)	Réf	Eco-part.	Code	CR	€ HT
456	Sous évier	255	7.5	262	1600	Monophasé	10	C	255	89599003	5,00	<b>144429P</b>	M16	<b>294,00</b>
496	Sous évier	287	9.5	294	2000	Monophasé	15	C	287	89599013	5,00	<b>114923H</b>	M15	<b>314,00</b>



**CHAUFFE-EAU BLINDÉ - PETITE CAPACITÉ COR-EMAIL BLOC - SUR ÉVIER**



Hauteur (mm)	Installation	Largeur (mm)	Poids (kg)	Profondeur (mm)	Puissance (W)	Alimentation	Capacité (l)	Classe énergétique	Diamètre (mm)	Réf	Eco-part.	Code	CR	€ HT
456	Sur évier	255	7.5	262	1600	Monophasé	10	C	255	89599002	5,00	<b>144427T</b>	M16	<b>294,00</b>
496	Sur évier	287	9.5	294	2000	Monophasé	15	C	287	89599012	5,00	<b>053321X</b>	M15	<b>314,00</b>
623	Sur évier	338	13	345	2000	Monophasé	30	C	338	89599021	5,00	<b>053322I</b>	M02	<b>379,00</b>



**CHAUFFE-EAU CEB BLINDÉ MURAL VERTICAL**



Hauteur (mm)	Installation	Poids (kg)	Profondeur (mm)	Puissance (W)	Tension (V)	Alimentation	Capacité (l)	Classe énergétique	Diamètre (mm)	Réf	Eco-part.	Code	CR	€ HT
570	Verticale murale	22	530	1200	230	Monophasé	50	C	505	89789631	5,00	<b>1266022</b>	M22	<b>419,00</b>
735	Verticale murale	27	530	1200	230	Monophasé	75	C	505	89789641	5,00	<b>1266023</b>	M22	<b>430,00</b>
910	Verticale murale	32	530	1200	230	Monophasé	100	C	505	89789651	5,00	<b>080110S</b>	M22	<b>441,00</b>
1240	Verticale murale	41	530	1600	230	Monophasé	150	C	505	89789661	5,00	<b>080111D</b>	M22	<b>497,00</b>
1570	Verticale murale	54	540	2200	230	Monophasé	200	C	513	89789671	5,00	<b>0801120</b>	M22	<b>552,00</b>

**tereva-direct.fr**  
Une livraison adaptée à vos besoins

Commande prête en 10 min, pas une de plus !

Livraison urgente J+1 avant 9h

Livraison standard 24h à 48h

Livraison personnalisée

SEULEMENT CHEZ TÈRÈVA !



### CHAUFFE-EAU CEB BLINDÉ À POSER

Hauteur (mm)	Installation	Poids (kg)	Profondeur (mm)	Puissance (W)	Tension (V)	Alimentation	Capacité (l)	Classe énergétique	Diamètre (mm)	Réf	Eco-part.	Code	CR	€ HT
1500	Stable - Sur socle	69	590	3000	230	Monophasé	250	C	590	7605056	5,00	<b>1204174</b>	M22	<b>861,00</b>
1760	Stable - Sur socle	73	590	3000	230	Monophasé	300	C	590	7605057	5,00	<b>1204175</b>	M22	<b>905,00</b>
1840	Stable - Sur socle	154	750	5000	230	Monophasé	500	C	750	7652329	10,35	<b>1441402</b>	M07	<b>2316,00</b>



### DE DIETRICH STÉATITE



### CHAUFFE-EAU CES STÉATITE MURAL VERTICAL

Hauteur (mm)	Installation	Poids (kg)	Profondeur (mm)	Puissance (W)	Alimentation	Capacité (l)	Classe énergétique	Diamètre (mm)	Réf	Eco-part.	Code	CR	€ HT
910	Verticale murale	29	505	1200	Monophasé	100	C	505	100010304	5,00	<b>1109924</b>	M20	<b>469,00</b>
1240	Verticale murale	39	505	1800	Monophasé	150	C	505	100010305	5,00	<b>1109934</b>	M20	<b>545,00</b>
1570	Verticale murale	48	513	2400	Monophasé	200	C	513	100010306	5,00	<b>1109936</b>	M21	<b>618,00</b>



### CHAUFFE-EAU CES STÉATITE À POSER

Hauteur (mm)	Installation	Poids (kg)	Profondeur (mm)	Puissance (W)	Alimentation	Capacité (l)	Classe énergétique	Diamètre (mm)	Réf	Eco-part.	Code	CR	€ HT
1500	Stable - Sur socle	58	590	3000	Monophasé	250	C	575	7605049	5,00	<b>1109938</b>	M21	<b>960,00</b>
1845	Stable - Sur socle	67	590	3000	Monophasé	300	C	505	7605055	5,00	<b>1109939</b>	M21	<b>1025,00</b>



### DE DIETRICH ACI



### CHAUFFE-EAU ACI - COR-EMAIL THS MURAL VERTICAL

Hauteur (mm)	Installation	Poids (kg)	Profondeur (mm)	Puissance (W)	Alimentation	Capacité (l)	Classe énergétique	Diamètre (mm)	Réf	Eco-part.	Code	CR	€ HT
575	Verticale murale	22	530	1200	Monophasé	50	C	505	100019782	5,00	<b>1204178</b>	M02	<b>492,00</b>
740	Verticale murale	27	530	1200	Monophasé	75	C	505	100019783	5,00	<b>1204179</b>	M41	<b>543,00</b>
910	Verticale murale	32	530	1200	Monophasé	100	C	505	100019784	5,00	<b>1204180</b>	M15	<b>549,00</b>
1240	Verticale murale	41	530	1800	Monophasé	150	C	505	100019785	5,00	<b>1204181</b>	M15	<b>629,00</b>
1570	Verticale murale	52	540	2400	Monophasé	200	C	513	100019786	5,00	<b>1204182</b>	M15	<b>710,00</b>



### CHAUFFE-EAU ACI - COR-EMAIL THS À POSER

Hauteur (mm)	Installation	Poids (kg)	Profondeur (mm)	Puissance (W)	Alimentation	Capacité (l)	Classe énergétique	Diamètre (mm)	Réf	Eco-part.	Code	CR	€ HT
1005	Stable - Sur socle	40	595	1800	Monophasé	150	C	575	7605040	5,00	<b>1204183</b>	M03	<b>933,00</b>
1260	Stable - Sur socle	51	595	2400	Monophasé	200	C	575	7605042	5,00	<b>1204184</b>	M03	<b>1042,00</b>
1500	Stable - Sur socle	69	595	3000	Monophasé	250	C	575	7605043	5,00	<b>1204185</b>	M15	<b>1134,00</b>
1760	Stable - Sur socle	73	595	3000	Monophasé	300	C	575	7605044	5,00	<b>1204186</b>	M15	<b>1192,00</b>



THERMOR BLINDÉ



CHAUFFE-EAU ÉLECTRIQUE BLINDÉ - PETITE CAPACITÉ RISTRETTO SOUS ÉVIER

Hauteur (mm)	Installation	Poids (kg)	Profondeur (mm)	Puissance (W)	Tension (V)	Alimentation	Capacité (l)	Classe énergétique	Diamètre (mm)	Réf	Eco-part.	Code	CR	€ HT
456	Sous évier	7.5	262	2000	230	Monophasé	10	B	255	221072	5,00	<b>375306I</b>	M04	<b>198,00</b>
400	Sous évier	9.5	345	2000	230	Monophasé	15	B	338	221074	5,00	<b>375307T</b>	M04	<b>226,00</b>

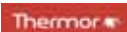

CHAUFFE-EAU ÉLECTRIQUE BLINDÉ - PETITE CAPACITÉ RISTRETTO - SUR ÉVIER



Hauteur (mm)	Installation	Poids (kg)	Profondeur (mm)	Puissance (W)	Tension (V)	Alimentation	Capacité (l)	Classe énergétique	Diamètre (mm)	Réf	Eco-part.	Code	CR	€ HT
456	Sur évier	7.5	262	1600	230	Monophasé	10	A	255	221071	5,00	<b>375301F</b>	M04	<b>198,00</b>
400	Sur évier	9.5	345	1600	230	Monophasé	15	B	338	221079	5,00	<b>375303B</b>	M04	<b>226,00</b>
496	Sur évier	9.5	294	2000	230	Monophasé	15	B	287	221073	5,00	<b>375302Q</b>	M04	<b>226,00</b>
623	Sur évier	13	345	2000	230	Monophasé	30	C	338	231020	5,00	<b>375304M</b>	M04	<b>263,00</b>
918	Sur évier	14.5	345	2000	230	Monophasé	50	C	338	241039	5,00	<b>375305X</b>	M01	<b>368,00</b>

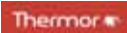

CHAUFFE-EAU ÉLECTRIQUE PETITE CAPACITÉ CARRÉ RISTRETTO - SOUS ÉVIER



Hauteur (mm)	Poids (kg)	Profondeur (mm)	Puissance (W)	Tension (V)	Alimentation	Capacité (l)	Classe énergétique	Réf	Eco-part.	Code	CR	€ HT
394	8.1	324	2000	230	Monophasé	15	B	221077	5,00	<b>2855278</b>	M04	<b>243,00</b>



CHAUFFE-EAU ÉLECTRIQUE PETITE CAPACITÉ CARRÉ RISTRETTO - SUR ÉVIER



Hauteur (mm)	Poids (kg)	Profondeur (mm)	Puissance (W)	Tension (V)	Alimentation	Capacité (l)	Classe énergétique	Réf	Eco-part.	Code	CR	€ HT
394	8.1	324	2000	230	Monophasé	15	A	221078	5,00	<b>2855279</b>	M04	<b>243,00</b>
472	11.8	406	2000	230	Monophasé	30	C	221080	5,00	<b>2855280</b>	M04	<b>288,00</b>



CHAUFFE-EAU VERTICAL MURAL BLINDÉ



Hauteur (mm)	Installation	Poids (kg)	Profondeur (mm)	Puissance (W)	Alimentation	Capacité (l)	Classe énergétique	Diamètre (mm)	Réf	Eco-part.	Code	CR	€ HT
575	Verticale murale	22	529	1200	Monophasé	50	C	505	241040	5,00	<b>050093F</b>	M01	<b>391,00</b>
780	Verticale murale	27	529	1200	Monophasé	75	C	505	251043	5,00	<b>050094Q</b>	M01	<b>401,00</b>
910	Verticale murale	32	529	1200	Monophasé	100	C	505	261049	5,00	<b>050095B</b>	M01	<b>368,00</b>
1240	Verticale murale	41	529	1600	Monophasé	150	C	505	271072	5,00	<b>050096M</b>	M01	<b>428,00</b>
1570	Verticale murale	54	529	2200	Monophasé	200	C	513	281067	5,00	<b>050097X</b>	M01	<b>489,00</b>



**NOUVEAU**



Thermor

**CHAUFFE-EAU VERTICAL MURAL BLINDÉ**

Double entraxe : possibilité de moduler la distance entre les étriers pour faciliter le remplacement - Gain de place : Ø505 mm pour une installation dans les endroits les plus exigus - Cuve conforme aux normes d'hygiène grâce à son revêtement intérieur en émail vitrifié à haute teneur en quartz

Hauteur (mm)	Installation	Largeur (mm)	Poids (kg)	Profondeur (mm)	Puissance (W)	Tension (V)	Alimentation	Capacité (l)	Classe énergétique	Diamètre (mm)	Réf	Eco-part.	Code	CR	€ HT
705	Verticale murale	513	22	530	1200	230	Monophasé	75	C	513	251054	5,00	<b>3366220</b>	M01	<b>401,00</b>
835	Verticale murale	513	26	530	1200	230	Monophasé	100	C	513	261128	5,00	<b>3366230</b>	M01	<b>368,00</b>
1155	Verticale murale	513	34	530	1600	230	Monophasé	150	C	513	251084	5,00	<b>3366224</b>	M01	<b>428,00</b>
1475	Verticale murale	513	430	530	2200	230	Monophasé	200	C	513	251085	5,00	<b>3366225</b>	M01	<b>489,00</b>

Thermor

**CHAUFFE-EAU VERTICAL MURAL COMPACT BLINDÉ**



Hauteur (mm)	Installation	Poids (kg)	Profondeur (mm)	Puissance (W)	Tension (V)	Alimentation	Capacité (l)	Classe énergétique	Diamètre (mm)	Réf	Eco-part.	Code	CR	€ HT
745	Verticale murale	33	585	1200	230	Monophasé	100	C	570	861510	5,00	<b>1169864</b>	M01	<b>368,00</b>
1000	Verticale murale	40	585	1600	230	Monophasé	150	C	570	871515	5,00	<b>1170205</b>	M01	<b>428,00</b>
1255	Verticale murale	53	585	2200	230	Monophasé	200	C	570	881196	5,00	<b>1170206</b>	M01	<b>489,00</b>

Thermor

**CHAUFFE-EAU HORIZONTAL MURAL BLINDÉ - RACCORDEMENT DESSOUS**



Hauteur (mm)	Installation	Poids (kg)	Profondeur (mm)	Puissance (W)	Alimentation	Capacité (l)	Classe énergétique	Diamètre (mm)	Réf	Eco-part.	Code	CR	€ HT
690	Horizontale blindée	28	530	1600	Monophasé	75	C	505	253010	5,00	<b>1871615</b>	M01	<b>573,00</b>
1180	Horizontale blindée	40.4	530	2200	Monophasé	150	C	505	273015	5,00	<b>1871613</b>	M01	<b>770,00</b>
1510	Horizontale blindée	50	530	2200	Monophasé	200	C	505	283014	5,00	<b>1871614</b>	M01	<b>875,00</b>

Thermor

**CHAUFFE-EAU HORIZONTAL MURAL BLINDÉ - RACCORDEMENT CÔTÉ**



Hauteur (mm)	Installation	Poids (kg)	Profondeur (mm)	Puissance (W)	Alimentation	Capacité (l)	Classe énergétique	Diamètre (mm)	Réf	Eco-part.	Code	CR	€ HT
745	Horizontale murale	28	515	1600	Monophasé	75	C	505	853407	5,00	<b>0608881</b>	M01	<b>624,00</b>
750	Horizontale murale	32	585	1600	Monophasé	100	C	570	863410	5,00	<b>060890E</b>	M01	<b>695,00</b>
1000	Horizontale murale	41	585	2200	Monophasé	150	C	570	873415	5,00	<b>060891P</b>	M01	<b>823,00</b>
1260	Horizontale murale	50	585	2200	Monophasé	200	C	570	883420	5,00	<b>060893L</b>	M01	<b>888,00</b>

Thermor

**CHAUFFE-EAU STABLE BLINDÉ**



Hauteur (mm)	Installation	Poids (kg)	Profondeur (mm)	Puissance (W)	Tension (V)	Alimentation	Capacité (l)	Classe énergétique	Diamètre (mm)	Réf	Eco-part.	Code	CR	€ HT
1260	Stable - Sur socle	51	590	2200	230	Monophasé	200	C	575	282029	5,00	<b>547656Q</b>	M01	<b>780,00</b>
1760	Stable - Sur socle	73	590	3000	230	Monophasé	300	C	575	292039	5,00	<b>536444C</b>	M01	<b>761,00</b>
1840	Stable - Sur socle	154	590	5000	230	Monophasé	500	C	750	292001	5,00	<b>1413168</b>	M01	<b>2326,00</b>

THERMOR STÉATITE



CHAUFFE-EAU CARRÉ STÉATITE - MALICIO 2 CONNECTÉ VERTICAL MURAL - BLANC



Hauteur (mm)	Installation	Largeur (mm)	Poids (kg)	Profondeur (mm)	Puissance (W)	Alimentation	Capacité (l)	Classe énergétique	Réf	Eco-part.	Code	CR	€ HT
883	Verticale murale	490	32	520	2400	Monophasé	100	B	261118	5,00	<b>2138607</b>	M04	<b>625,00</b>
1015	Verticale murale	490	36	520	2400	Monophasé	120	B	271105	5,00	<b>2138608</b>	M04	<b>677,00</b>



CHAUFFE-EAU CARRÉ STÉATITE - MALICIO 2 CONNECTÉ VERTICAL MURAL - SILVER



Hauteur (mm)	Installation	Largeur (mm)	Poids (kg)	Profondeur (mm)	Puissance (W)	Alimentation	Capacité (l)	Classe énergétique	Réf	Code	CR	€ HT
883	Verticale murale	490	32	520	2400	Monophasé	100	B	261119	<b>2138609</b>	M04	<b>688,00</b>
1015	Verticale murale	490	36	520	2400	Monophasé	120	B	271106	<b>2138610</b>	M04	<b>744,00</b>



CHAUFFE-EAU PLAT STÉATITE - MALICIO 2 CONNECTÉ MULTIPPOSITION - BLANC



Hauteur (mm)	Installation	Largeur (mm)	Poids (kg)	Profondeur (mm)	Puissance (W)	Alimentation	Capacité (l)	Classe énergétique	Réf	Eco-part.	Code	CR	€ HT
765	Multiposition murale	490	24.5	310	2250	Monophasé	40	B	231052	5,00	<b>2138611</b>	M04	<b>506,00</b>
1090	Multiposition murale	490	32.5	310	2250	Monophasé	65	B	241105	5,00	<b>2138612</b>	M04	<b>537,00</b>
1300	Multiposition murale	490	37.5	310	2250	Monophasé	80	B	251115	5,00	<b>2138613</b>	M04	<b>575,00</b>



NOUVEAU

CHAUFFE-EAU PLAT STÉATITE - MALICIO 3 CONNECTÉ - BLANC



Malicio 3, le chauffe-eau gain de place et connecté  
 La solution gain de place adaptée aux petits espaces pour les foyers de 1 à 5 personnes  
 Produit éco-performant : classe ErP B sur toute la gamme  
 Connecté pour un pilotage à distance du chauffe-eau grâce à l'application Cozytouch. WIFI intégré au produit, pas de bridge nécessaire



Hauteur (mm)	Installation	Largeur (mm)	Poids (kg)	Profondeur (mm)	Puissance (W)	Tension (V)	Alimentation	Capacité (l)	Classe énergétique	Réf	Eco-part.	Code	CR	€ HT
765	Multiposition murale	490	24.5	300	2250	230	Monophasé	40	B	231063	5,00	<b>3366232</b>	M04	<b>506,00</b>
1090	Multiposition murale	490	32.5	300	2250	230	Monophasé	65	B	231064	5,00	<b>3366233</b>	M04	<b>537,00</b>
1300	Multiposition murale	490	37.5	300	2250	230	Monophasé	80	B	231070	5,00	<b>3366234</b>	M04	<b>575,00</b>
890	Verticale murale	520	32	490	2400	230	Monophasé	100	B	231071	5,00	<b>3366235</b>	M04	<b>625,00</b>
1020	Verticale murale	520	36	490	2400	230	Monophasé	120	B	231072	5,00	<b>3366236</b>	M04	<b>677,00</b>
1210	Verticale murale	520	42	490	2400	230	Monophasé	150	B	271108	5,00	<b>3366237</b>	M04	<b>731,00</b>

**Click & Collect**  
 SEULEMENT CHEZ TÈRÉVA !



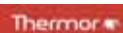

### CHAUFFE-EAU STÉATIS VERTICAL MURAL

Hauteur (mm)	Installation	Poids (kg)	Profondeur (mm)	Puissance (W)	Alimentation	Capacité (l)	Classe énergétique	Diamètre (mm)	Réf	Eco-part.	Code	CR	€ HT
575	Verticale murale	22	530	1200	Monophasé	50	C	505	241150	5,00	<b>1261687</b>	M01	<b>452,00</b>
780	Verticale murale	27	530	1200	Monophasé	75	C	505	251175	5,00	<b>1261688</b>	M01	<b>461,00</b>
950	Verticale murale	32	530	1200	Monophasé	100	C	505	261025	5,00	<b>427538M</b>	M01	<b>457,00</b>
1270	Verticale murale	41	530	1800	Monophasé	150	C	505	271047	5,00	<b>427540I</b>	M01	<b>527,00</b>
1600	Verticale murale	52	540	2400	Monophasé	200	C	513	281042	5,00	<b>427544A</b>	M01	<b>603,00</b>



### CHAUFFE-EAU STÉATIS VERTICAL MURAL

Chauffe-eau vertical mural équipé d'une résistance stéatite plongée dans un fourreau pour limiter l'entartrage, facilement accessible et démontable sans vidange.

**NOUVEAU**

Hauteur (mm)	Installation	Largeur (mm)	Poids (kg)	Profondeur (mm)	Puissance (W)	Tension (V)	Alimentation	Capacité (l)	Classe énergétique	Diamètre (mm)	Réf	Eco-part.	Code	CR	€ HT
705	Verticale murale	513	23	530	1200	230	Monophasé	75	C	513	251176	5,00	<b>3366226</b>	M01	<b>461,00</b>
835	Verticale murale	513	27	530	1200	230	Monophasé	100	C	513	251177	5,00	<b>3366227</b>	M01	<b>457,00</b>
1155	Verticale murale	513	35	530	1800	230	Monophasé	150	C	513	251178	5,00	<b>3366228</b>	M01	<b>527,00</b>
1475	Verticale murale	513	44	530	2400	230	Monophasé	200	C	513	251179	5,00	<b>3366229</b>	M01	<b>603,00</b>



### CHAUFFE-EAU STÉATIS VERTICAL MURAL COMPACT

Hauteur (mm)	Installation	Poids (kg)	Profondeur (mm)	Puissance (W)	Alimentation	Capacité (l)	Classe énergétique	Diamètre (mm)	Réf	Eco-part.	Code	CR	€ HT
780	Verticale murale	32	590	1200	Monophasé	100	C	570	261114	5,00	<b>1413170</b>	M01	<b>457,00</b>
1030	Verticale murale	41	590	1800	Monophasé	150	C	570	271100	5,00	<b>1413171</b>	M01	<b>527,00</b>
1255	Verticale murale	51	590	2400	Monophasé	200	C	570	281182	5,00	<b>1413172</b>	M01	<b>603,00</b>



### CHAUFFE-EAU STÉATIS STABLE

Hauteur (mm)	Installation	Poids (kg)	Profondeur (mm)	Puissance (W)	Alimentation	Capacité (l)	Classe énergétique	Diamètre (mm)	Réf	Eco-part.	Code	CR	€ HT
1275	Stable - Sur socle	51	590	2400	Monophasé	200	C	575	282097	5,00	<b>1871616</b>	M01	<b>892,00</b>
1500	Stable - Sur socle	63	590	3000	Monophasé	250	C	575	282032	5,00	<b>547657B</b>	M01	<b>884,00</b>
1275	Stable - Sur socle	73	590	3000	Monophasé	300	C	575	292031	5,00	<b>427547H</b>	M01	<b>1006,00</b>



## THERMOR ACI



### CHAUFFE-EAU ACI - DURALIS VERTICAL MURAL ÉTROIT

Hauteur (mm)	Installation	Poids (kg)	Profondeur (mm)	Puissance (W)	Alimentation	Capacité (l)	Classe énergétique	Diamètre (mm)	Réf	Eco-part.	Code	CR	€ HT
575	Verticale murale	22	530	1200	Monophasé	50	C	505	241057	5,00	<b>1162729</b>	M01	<b>518,00</b>
780	Verticale murale	27	530	1200	Monophasé	75	C	505	251056	5,00	<b>1162730</b>	M01	<b>555,00</b>
910	Verticale murale	32	530	1200	Monophasé	100	C	505	261067	5,00	<b>1162731</b>	M01	<b>597,00</b>
1240	Verticale murale	41	530	1800	Monophasé	150	C	505	271083	5,00	<b>1162732</b>	M01	<b>680,00</b>
1570	Verticale murale	52	540	2400	Monophasé	200	C	513	281077	5,00	<b>1162733</b>	M01	<b>779,00</b>





Thermor

### CHAUFFE-EAU ACI - DURALIS VERTICAL MURAL ÉTROIT

Chauffe-eau Duralis vertical mural conçu pour durer jusqu'à 2 fois plus longtemps qu'un chauffe eau classique.

Hauteur (mm)	Installation	Largeur (mm)	Poids (kg)	Profondeur (mm)	Puissance (W)	Tension (V)	Alimentation	Capacité (l)	Classe énergétique	Diamètre (mm)	Réf	Eco-part.	Code	CR	€ HT
705	Verticale murale	513	23	530	1200	230	Monophasé	75	C	513	251068	5,00	<b>3366221</b>	M01	<b>555,00</b>
835	Verticale murale	513	27	530	1200	230	Monophasé	100	C	513	251072	5,00	<b>3366222</b>	M01	<b>597,00</b>
1155	Verticale murale	513	35	530	1800	230	Monophasé	150	C	513	271112	5,00	<b>3366231</b>	M01	<b>680,00</b>
1475	Verticale murale	513	45	530	2400	230	Monophasé	200	C	513	251079	5,00	<b>3366223</b>	M01	<b>779,00</b>



Thermor

### CHAUFFE-EAU ACI - DURALIS MURAL VERTICAL COMPACT

Hauteur (mm)	Installation	Poids (kg)	Profondeur (mm)	Puissance (W)	Alimentation	Capacité (l)	Classe énergétique	Diamètre (mm)	Réf	Eco-part.	Code	CR	€ HT
745	Verticale murale	32	590	1200	Monophasé	100	C	570	861410	5,00	<b>1162734</b>	M01	<b>597,00</b>
1000	Verticale murale	41	590	1800	Monophasé	150	C	570	871415	5,00	<b>1162735</b>	M01	<b>680,00</b>
1255	Verticale murale	52	590	2400	Monophasé	200	C	570	881420	5,00	<b>1162736</b>	M01	<b>779,00</b>



Thermor

### CHAUFFE-EAU ACI - DURALIS HORIZONTAL

Hauteur (mm)	Installation	Poids (kg)	Profondeur (mm)	Puissance (W)	Alimentation	Capacité (l)	Classe énergétique	Diamètre (mm)	Réf	Eco-part.	Code	CR	€ HT
860	Horizontale murale	32	530	1800	Monophasé	100	C	505	263123	5,00	<b>1162737</b>	M01	<b>751,00</b>
1180	Horizontale murale	41	530	1800	Monophasé	150	C	505	273124	5,00	<b>1162738</b>	M01	<b>908,00</b>
1510	Horizontale murale	50	530	2100	Monophasé	200	C	505	283118	5,00	<b>1162739</b>	M01	<b>1058,00</b>



Thermor

### CHAUFFE-EAU ACI - DURALIS STABLE

Hauteur (mm)	Installation	Poids (kg)	Profondeur (mm)	Puissance (W)	Alimentation	Capacité (l)	Classe énergétique	Diamètre (mm)	Réf	Eco-part.	Code	CR	€ HT
1005	Stable - Sur socle	40	590	1800	Monophasé	150	C	575	272038	5,00	<b>1162740</b>	M01	<b>970,00</b>
1260	Stable - Sur socle	51	590	2400	Monophasé	200	C	575	282072	5,00	<b>1162741</b>	M01	<b>1100,00</b>
1500	Stable - Sur socle	69	590	3000	Monophasé	250	C	575	282074	5,00	<b>1162742</b>	M01	<b>1138,00</b>
1760	Stable - Sur socle	73	590	3000	Monophasé	300	C	575	292045	5,00	<b>1162743</b>	M01	<b>1294,00</b>

## ACCESSOIRES

atlantic

### BAC RÉCUPÉRATION D'EAU CHAUFFE-EAU UNIVERSEL - VM/VS

Bac de récupération d'eau pour chauffe-eau verticaux muraux et sur socle.



Réf	Code	CR	€ HT
009234	<b>1306629</b>	M43	<b>128,00</b>

atlantic

### KIT CEE TRIPHASÉ 400 V



Réf	Code	CR	€ HT
009134	<b>900673Z</b>	M19	<b>58,00</b>

atlantic

### CACHE-PIQUAGES LINÉO CONNECTÉ

Accessoire pour chauffe-eau Linéo Connecté multiposition et vertical mural - Hauteur 320 mm



Modèle	Réf	Code	CR	€ HT
Blanc - Linéo Connecté 40-65-80 L	341068	<b>2139506</b>	M45	<b>45,00</b>
Blanc - Linéo Connecté 100-120 L	341070	<b>2139505</b>	M45	<b>55,00</b>
Gris aluminium - Linéo Connecté 40-65-80 L	341069	<b>2139508</b>	M45	<b>45,00</b>
Gris aluminium - Connecté 100-120 L	341071	<b>2139507</b>	M45	<b>55,00</b>



### TRÉPIED UNIVERSEL POUR CEE 50-200 L

Pour chauffe-eau électrique de 50 à 200 L



Réf	Code	CR	€ HT
009231	<b>1109134</b>	M19	<b>46,00</b>



### CONSOLE DE FIXATION UNIVERSELLE



Réf	Code	CR	€ HT
009124	<b>564136Y</b>	M19	<b>40,00</b>



### KIT DE CERCLAGE CEE HORIZONTAL



Réf	Code	CR	€ HT
009115	<b>060371P</b>	M19	<b>40,00</b>



### MITIGEUR THERMOSTATIQUE 20/27

Réf	Code	CR	€ HT
3018060	<b>2901645</b>	M72	<b>97,04</b>



### TRÉPIED UNIVERSEL Ø 505-530-555-560



Réf	Code	CR	€ HT
3018067	<b>2901644</b>	M72	<b>43,70</b>



### DOUCHETTE POUR CHAUFFE-EAU INSTANTANÉ CEX ET CBX



Nombre de jets	Coloris	Diamètre douchette à main (mm)	Réf	Code	CR	€ HT
1	Chrome	98	0300-0086	<b>1701425</b>	M11	<b>24,00</b>



### RÉGULATEUR DE JET SPÉCIAL ROBINETS



Réf	Code	CR	€ HT
0010-00421	<b>1701426</b>	M11	<b>7,00</b>



### KIT EASYTRI 400 V

Kit EasyTri 400 V pour transformer le chauffe-eau kitable monophasé en triphasé.

Compatible avec :  
 Cor-émail THS mural vertical 150 L et 200 L  
 Cor-émail THS horizontal 100 L, 150 L et 200 L  
 Cor-émail THS à poser 150 L, 200 L, 250 L et 300 L



Réf	Eco-part.	Code	CR	€ HT
100001495	0,12	<b>564604Y</b>	M33	<b>72,50</b>



### TRÉPIED MURAL-VERTICAL STANDARD



Réf	Code	CR	€ HT
89788949	<b>053329H</b>	M33	<b>51,00</b>



### ROBINETTERIE MÉLANGEUSE SUR ÉVIER

Écoulement libre sur évier pour 10/15/30l



Réf	Code	CR	€ HT
89718950	<b>081973X</b>	M08	<b>120,20</b>



Une offre complète pour gagner du temps



CLIMATISATION



VENTILATION



THERMIQUE



PLOMBERIE



SANITAIRE



ÉLECTRICITÉ



PIÈCES DÉTACHÉES



OUTILLAGE & PROTECTION

De Dietrich

**ROBINETTERIE MÉLANGEUSE SOUS ÉVIER**

Pour chauffe eau Cor-Email modèle sous évier



	Réf	Code	CR	€ HT
	89788901	<b>452435V</b>	M11	<b>101,10</b>

Thermor

**CACHE-PIQUAGES MALICIO 2 CONNECTÉ**

Accessoire pour chauffe-eau Malicio 2 Connecté multiposition et vertical mural - Hauteur 320 mm



Modèle	Réf	Code	CR	€ HT
Blanc ? Malicio 2 Connecté 40-65-80 L	354648	<b>2138618</b>	M45	<b>45,00</b>
Blanc - Malicio 2 Connecté 100-120 L	354650	<b>2138617</b>	M45	<b>55,00</b>
Gris - Malicio 2 Connecté 40-65-80 L	354649	<b>2138620</b>	M45	<b>45,00</b>
Gris ? Malicio 2 Connecté 100-120 L	354651	<b>2138619</b>	M45	<b>55,00</b>

Thermor

**TRÉPIED POUR CHAUFFE-EAU**



	Réf	Code	CR	€ HT
	900353	<b>1107900</b>	M43	<b>46,00</b>

Thermor

**FACILITRI KIT 400 V TRI**

Kit pour transformer un chauffe-eau ACI et ACI Performance kitable en tri

Compatible avec :

Duralis à partir de 150 L et tous les horizontaux



	Réf	Code	CR	€ HT
	800281	<b>547627J</b>	M43	<b>58,00</b>

Thermor

**PATTE DE TRANSFERT POUR CHAUFFE-EAU VERTICAL MURAL DE 50 À 200 L**



	Réf	Code	CR	€ HT
	900190	<b>050100E</b>	M43	<b>53,00</b>

atlantic

**TRÉPIED UNIVERSEL POUR CEE/PECS VERTICAL MURAL**



Modèle	Réf	Code	CR	€ HT
Vertical mural	009243	<b>3258441</b>	M19	<b>46,00</b>

**CLICK & COLLECT**



**SEULEMENT CHEZ TÉREVA !**

**VOTRE COMMANDE EST PRÊTE EN 10 MIN, PAS UNE DE PLUS !**

JE COMMANDE



SUR [tereva-direct.fr](http://tereva-direct.fr)

10 MIN. APRÈS,

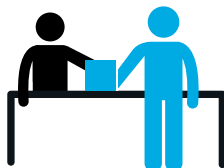

JE RETIRE MA COMMANDE DANS L'AGENCE SÉLECTIONNÉE

PRIORITÉ



JE SUIS PRIORITAIRE À LA CAISSE

[tereva-direct.fr](http://tereva-direct.fr)

ELM LEBLANC



**CHAUFFE-BAIN GAZ ONDÉA HYDROPOWER BAS NOX**

Nouvelle gamme de chauffe-bains gaz utilisant une technologie innovante de combustion.

La gamme Ondéa Bas NOx utilise une technologie de combustion optimisée permettant de réduire la température de flamme et les émissions d'oxydes d'azote NOx (jusqu'au 26 mg/kWh, soit deux fois moins que le seuil maximal toléré), en conservant le confort en toutes circonstances.

Points forts :  
Un design épuré au travers d'une simplification du pilotage de la température.

Confort ECS :

Un confort maximal grâce à la modulation hydraulique et la plage de puissances proposées pour s'adapter au besoin de chacun.

Le "+" écologique :

Une sobriété énergétique garantie par l'absence de raccordement électrique et par un allumage automatique qui permet de réduire la consommation électrique. Un fonctionnement autonome sans veilleuse rendu possible par l'hydro générateur qui réduit la consommation de gaz.



Installation	Modèle	Puissance (kW)	Raccord fumée	Classe énergétique	Diamètre sortie fumées	Réf	Eco-part.	Code	CR	€ HT
Murale	LC 10-4 PVB - Avec veilleuse	17.4	Cheminée	A	110	7736504847	1,67	<b>2975731</b>	P08	<b>624,00</b>
Murale	LC 10-4 PVHYB - Sans veilleuse	17.4	Cheminée	A	110	7736504930	1,67	<b>2975736</b>	P08	<b>741,00</b>
Murale	LC 10-4 PVHYN - Sans veilleuse	17.4	Cheminée	A	110	7736504927	1,67	<b>2975735</b>	P08	<b>741,00</b>
Murale	LC 10-4 PVN - Avec veilleuse	17.4	Cheminée	A	110	7736505691	1,67	<b>2975741</b>	P08	<b>624,00</b>
Murale	LC 14-4 PVHYB - Sans veilleuse	23.5	Cheminée	A	125	7736504901	1,67	<b>2975734</b>	P08	<b>873,00</b>
Murale	LC 14-4 PVHYN - Sans veilleuse	23.5	Cheminée	A	125	7736504900	1,67	<b>2975733</b>	P08	<b>873,00</b>
Murale	LC 9-4 PVHYB - Sans veilleuse	15.7	Cheminée	A	110	7736505601	1,67	<b>2975740</b>	P08	<b>721,00</b>
Murale	LC 9-4 PVHYN - Sans veilleuse	15.7	VMC	A	110	7736504844	1,67	<b>2975730</b>	P08	<b>763,00</b>
Murale	LC 9-4 PVHDB - Sans veilleuse	15.7	Cheminée	A	110	7736505232	1,67	<b>2975737</b>	P08	<b>790,00</b>
Murale	LC 9-4 PVHDN - Sans veilleuse	15.7	Cheminée	A	110	7736505234	1,67	<b>2975738</b>	P08	<b>790,00</b>



**CHAUFFE-BAIN ONDEA HYDROSMART BAS-NOX : VENTOUSE**

Chauffe-bain gaz naturel ou butane  
Evacuation des fumées par ventouse  
Equippé d'un brûleur à flamme refroidie



Installation	Modèle	Puissance (kW)	Raccord fumée	Classe énergétique	Diamètre sortie fumées	Réf	Eco-part.	Code	CR	€ HT
Mural	LC 12-4 GN	20.7	Ventouse	A	60/100	7736505031	1,67	<b>2851536</b>	P02	<b>1000,00</b>
Mural	LC 12-4 BUT	20.7	Ventouse	A	60/100	7736505032	1,67	<b>2851537</b>	P02	<b>1000,00</b>
Mural	LC 15-4 GN	27	Ventouse	A	60/100	7736505033	1,67	<b>2851538</b>	P02	<b>1122,00</b>

CHAFFOTEAUX ET MAURY



**CHAUFFE-BAIN FLUENDO PLUS LNX**



Installation	Modèle	Puissance (kW)	Classe énergétique	Diamètre sortie fumées	Réf	Eco-part.	Code	CR	€ HT
Verticale murale	FLUENDO PLUS LNX 11 GPL EU	19	A	110	3632396	1,67	<b>2901656</b>	M72	<b>684,61</b>
Verticale murale	FLUENDO PLUS LNX 14 GPL EU	24	A	125/130	3632398	1,67	<b>2901658</b>	M72	<b>809,99</b>



**CHAUFFE-BAIN FLUENDO PLUS LNX**



Installation	Modèle	Puissance (kW)	Classe énergétique	Diamètre sortie fumées	Réf	Eco-part.	Code	CR	€ HT
Verticale murale	FLUENDO PLUS LNX 11 GN EU	19	A	110	3632395	1,67	<b>2901655</b>	M72	<b>670,68</b>
Verticale murale	FLUENDO PLUS LNX 14 GN EU	24	A	125/130	3632397	1,67	<b>2901657</b>	M72	<b>794,06</b>



### CHAUFFE-BAIN AVENIR PLUS LNX



Installation	Modèle	Puissance (kW)	Raccord fumée	Classe énergétique	Diamètre sortie fumées	Réf	Eco-part.	Code	CR	€ HT
Verticale murale	AVENIR PLUS LNX 12 GN EU	21	Ventouse	A	60/100	3632445	1,67	<b>2901659</b>	M72	<b>1007,01</b>
Verticale murale	AVENIR PLUS LNX 16 GN EU	27	Ventouse	A	60/100	3632447	1,67	<b>2901660</b>	M72	<b>1115,48</b>

### SAUNIER DUVAL



### CHAUFFE-BAIN OPALIA BAS-NOX : CHEMINÉE

Le Chauffe-bain gaz Opalia Bas-NOx produit de l'eau chaude sanitaire en instantané, il dispose d'un débit de 11 l/min ou 14 l/min.

L'évacuation des fumées se fait par un raccordement cheminée.

Il fonctionne au gaz naturel ou propane.

Il répond aux exigences de la réglementation Ecoconception avec une classe d'efficacité énergétique A.



Installation	Modèle	Puissance (kW)	Raccord fumée	Classe énergétique	Diamètre sortie fumées	Réf	Code	CR	€ HT
Mural	C 11 GN	18.1	Cheminée	A	110	0010022532	<b>2815241</b>	P09	<b>794,00</b>
Mural	C 11 BP	18.1	Cheminée	A	110	0010022533	<b>2815242</b>	P09	<b>794,00</b>
Mural	C 11 V GN	18.1	Cheminée	A	110	0010022535	<b>2815244</b>	P09	<b>852,00</b>
Mural	C 11 VS GN	18.1	Cheminée	A	110	0010022534	<b>2815243</b>	P09	<b>909,00</b>
Mural	C 11 G GN	18.1	Cheminée	A	110	0010022536	<b>2815245</b>	P09	<b>967,00</b>
Mural	C 11 G BP	18.1	Cheminée	A	110	0010022537	<b>2815246</b>	P09	<b>967,00</b>
Mural	C 14 GN	23.1	Cheminée	A	125	0010022538	<b>2815247</b>	P09	<b>878,00</b>
Mural	C 14 BP	23.1	Cheminée	A	125	0010022539	<b>2815248</b>	P09	<b>878,00</b>
Mural	C 14 V GN	23.1	Cheminée	A	125	0010022541	<b>2815250</b>	P09	<b>925,00</b>
Mural	C 14 VS GN	23.1	Cheminée	A	125	0010022540	<b>2815249</b>	P09	<b>925,00</b>
Mural	C 14 G GN	23.1	Cheminée	A	125	0010022542	<b>2815251</b>	P09	<b>1081,00</b>
Mural	C 14 G BP	23.1	Cheminée	A	125	0010022543	<b>2815252</b>	P09	<b>1081,00</b>



### CORPS CHAUFFE-BAIN OPALIA BAS-NOX : VENTOUSE

Le Chauffe-bain gaz Opalia Bas-NOx produit de l'eau chaude sanitaire en instantané.

L'évacuation des fumées se fait par un raccordement ventouse (non fournie)

Il fonctionne au gaz naturel ou propane.

Il répond aux exigences de la réglementation Ecoconception avec une classe d'efficacité énergétique A.



Installation	Modèle	Puissance (kW)	Raccord fumée	Classe énergétique	Diamètre sortie fumées	Réf	Eco-part.	Code	CR	€ HT
Mural	F 12 GN	23.3	Ventouse	A	60/100	0010023402	1,67	<b>2815253</b>	P09	<b>1255,00</b>
Mural	F 12 BP	23.3	Ventouse	A	60/100	0010023423	1,67	<b>2815254</b>	P09	<b>1255,00</b>
Mural	F 15 GN	29.1	Ventouse	A	60/100	0010023404	1,67	<b>2815255</b>	P09	<b>1424,00</b>
Mural	F 15 BP	29.1	Ventouse	A	60/101	0010023403	1,67	<b>2815256</b>	P09	<b>1424,00</b>
Mural	F 17 E GN	33	Ventouse	A	60/102	0010023406	1,67	<b>2815257</b>	P09	<b>1593,00</b>
Mural	F 17 E BP	33	Ventouse	A	60/103	0010023405	1,67	<b>2815258</b>	P09	<b>1593,00</b>



### BUSE SORTIE VERTICALE OPALIA BAS-NOX F 80/125

Buse sortie verticale Opalia Bas-NOx - Diamètre 80/125

Modèle	Diamètre 1 (mm)	Diamètre 2 (mm)	Réf	Code	CR	€ HT
Buse à sortie verticale	80	125	0020202466	<b>2815277</b>	P09	<b>65,00</b>



### RALLONGE 40 MM

Rallonge de 40mm

Diamètre extérieur (mm)	Diamètre intérieur (mm)	Réf	Code	CR	€ HT
100	60	0020221355	<b>2815279</b>	P09	<b>25,00</b>



### KIT VENTOUSE UNIVERSELLE 60/100 TOUT MODÈLE

Kit ventouse horizontale universelle pour chauffe-bain

Modèle	Diamètre extérieur (mm)	Diamètre intérieur (mm)	Réf	Code	CR	€ HT
Murale Horizontale - avec 1 coude	100	60	0020221352	<b>2815278</b>	P09	<b>50,00</b>



### BATTERIE MÉLANGEUSE POUR CHAUFFE-BAIN OPALIA BAS-NOX C11 / C14

Batterie mélangeuse pour chauffe-bain Opalia Bas-NOx

C11 et C14

Raccordement direct ECS

Prévoir le bec déverseur en option ref 0010012459 (90 mm) ou ref 0010012460 (190 mm)



Modèle	Applications	Réf	Code	CR	€ HT
Kit d'adaptation hydraulique	Pour Opalia C	0020234535	<b>2815280</b>	P09	<b>85,00</b>





### CACHE TUBULURE OPALIA BAS-NOX F

Cache tubulure Opalia Bas-Nox : ventouse

Modèle	Applications	Réf	Code	CR	€ HT
Cache-tubulures	Pour Opalia F	0020234556	<b>2815281</b>	P09	<b>39,00</b>



### CADRE ÉCARTEUR OPALIA BAS-NOX F

Cadre écarteur Opalia Bas-Nox : ventouse

Modèle	Applications	Réf	Code	CR	€ HT
Cadre intérieur	Pour Opalia F	0020234559	<b>2815282</b>	P09	<b>49,00</b>



### KIT UNIVERSEL FLEXIBLE OPALIA BAS-NOX C

Kit universel flexible Opalia Bas-Nox : cheminée

Modèle	Applications	Réf	Code	CR	€ HT
Kit de remplacement	Pour Opalia C	0020234585	<b>2815283</b>	P09	<b>42,00</b>

## STYX



### CHAUFFE-EAU GAZ MURAL TWB X

Chauffe-eau gaz mural à accumulation-Cheminée-Conforme ErP septembre 2018

Installation	Modèle	Puissance (kW)	Raccord fumée	Classe énergétique	Réf	Eco-part.	Code	CR	€ HT
Mural	TWB X - 120 L	5	Cheminée	B	3211133	5,00	<b>2619830</b>	P72	<b>1095,62</b>



### CHAUFFE-EAU GAZ SOL SFB X

Chauffe-eau gaz sol à accumulation-Application domestique-Ventouse non fournie-Conforme ErP septembre 2018

Installation	Modèle	Puissance (kW)	Raccord fumée	Classe énergétique	Réf	Eco-part.	Code	CR	€ HT
Sol	SFB X 160 L	5.2	Ventouse	B	3211044	5,00	<b>2619835</b>	P72	<b>1198,53</b>



### CHAUFFE-EAU GAZ SOL TES X

Chauffe-eau gaz sol à accumulation-Application domestique-Cheminée-Conforme ErP septembre 2018

Installation	Modèle	Puissance (kW)	Raccord fumée	Classe énergétique	Réf	Eco-part.	Code	CR	€ HT
Sol	TES X 120 L	9.5	Cheminée	B	3211037	5,00	<b>2619841</b>	P72	<b>810,75</b>
Sol	TES X 160 L	9.5	Cheminée	B	3211038	5,00	<b>2619842</b>	P72	<b>878,05</b>
Sol	TES X 200 L	9.5	Cheminée	B	3211039	5,00	<b>2619843</b>	P72	<b>1285,94</b>
Sol	TES X 300 L	16	Cheminée	B	3211120	5,00	<b>2619844</b>	P72	<b>2564,86</b>



### ADAPTATION OPALIA BAS-NOX C/ELM LM25

Adaptation Opalia Bas-Nox C/ELM LM25

Modèle	Applications	Réf	Code	CR	€ HT
Kit de remplacement	Pour Opalia C	0020234586	<b>2815284</b>	P09	<b>27,00</b>



### ADAPTATION OPALIA BAS-NOX C/ CM BAYARD

Adaptation Opalia Bas-Nox C/ CM Bayard

Modèle	Applications	Réf	Code	CR	€ HT
Kit de remplacement	Pour Opalia C	0020234587	<b>2815285</b>	P09	<b>27,00</b>



### KIT DE REMPLACEMENT OPALIA BAS-NOX C / SD

Kit de remplacement des modèles Saunier Duval SD 27, SD 2.10, SD 3.13 et Opalis 10/13  
Pour installation des chauffe-bain Opalia Bas-Nox C11, C14, C11G et C14G



Modèle	Applications	Réf	Code	CR	€ HT
Kit de remplacement	Pour Opalia C	0020234588	<b>2815286</b>	P09	<b>27,00</b>



#### LA QUALITÉ ET LA TECHNICITÉ AU JUSTE PRIX

- ✓ Une sélection de produits Plomberie, Chauffage et Électricité
- ✓ La qualité professionnelle au meilleur prix
- ✓ Des produits normés, performants et innovants



**100% DES PRODUITS EN STOCK**

ACV



**PRÉPARATEUR EAU CHAUDE SANITAIRE - GAMME COMFORT - DOUBLE ENVELOPPE**

Le préparateur d'eau chaude Comfort peut être posé sur le sol ou installé verticalement sur un mur. Le préparateur d'eau chaude en inox est doté d'une jaquette résistante aux chocs et est particulièrement bien isolé. Grâce au système unique Tank-in-Tank intégré, vous êtes assuré de disposer d'eau chaude tout au long de l'année. Il est disponible en version bi-énergie, doté d'une résistance électrique monophasée de 2200 W placée dans le primaire pour éviter l'entartrage (Comfort E).



Dimensions (H x l x P) (mm)	Installation	Modèle	Poids (kg)	Puissance (kW)	Classe énergétique	Réf	Code	CR	€ HT
845 x 525	Stable - Sur socle / Murale verticale	Comfort 100	34	23	C	784226	<b>1252913</b>	M08	<b>1036,00</b>
1005 x 525	Stable - Sur socle / Murale verticale	Comfort 130	40	23	C	784227	<b>1252914</b>	M08	<b>1036,00</b>
1205 x 525	Stable - Sur socle / Murale verticale	Comfort 160	47	31	C	784228	<b>1252915</b>	M09	<b>1126,00</b>
1480 x 525	Stable - Sur socle / Murale verticale	Comfort 210	58	39	C	784229	<b>1252916</b>	M08	<b>1344,00</b>
1720 x 525	Stable - Sur socle / Murale verticale	Comfort 240	65	53	C	784230	<b>1252917</b>	M08	<b>1461,00</b>



**PRÉPARATEUR EAU CHAUDE SANITAIRE - GAMME COMFORT - BIOÉNERGIE**

Préparateur d'eau chaude sanitaire BI-ENERGIE pour une installation verticale au mur, raccordement sanitaire vers le bas. - BI-ENERGIE : doté d'une résistance électrique de 2,2 kW placée dans le primaire pour éviter son entartrage. - Isolation en mousse de polyuréthane à haut pouvoir isolant. - Revêtement en polypropylène de forte épaisseur. - Thermostat de commande intégré et câblé. - Supports muraux et brise-jet livrés en standard. - Anti-légionelles : température de stockage > 60°C.



Dimensions (H x l x P) (mm)	Installation	Modèle	Poids (kg)	Puissance (kW)	Classe énergétique	Réf	Eco-part.	Code	CR	€ HT
845 x 525	Stable - Sur socle / Murale verticale	Comfort E100	34	23	C	784290	5,00	<b>1252908</b>	M08	<b>1236,00</b>
1005 x 525	Stable - Sur socle / Murale verticale	Comfort E130	40	23	C	784291	5,00	<b>1252909</b>	M08	<b>1236,00</b>
1205 x 525	Stable - Sur socle / Murale verticale	Comfort E160	47	31	C	784292	4,30	<b>1252910</b>	M09	<b>1329,00</b>
1480 x 525	Stable - Sur socle / Murale verticale	Comfort E210	58	39	C	784293	5,00	<b>1252911</b>	M08	<b>1560,00</b>
1720 x 525	Stable - Sur socle / Murale verticale	Comfort E240	65	53	C	784294	5,00	<b>1252912</b>	M08	<b>1685,00</b>



**PRÉPARATEUR D'EAU CHAUDE SANITAIRE - DOUBLE ENVELOPPE - SMART SOL OU MURAL VERTICAL**

Préparateur d'eau chaude multi-positions pour une installation au sol ou murale verticale avec réservoir interne en inox. - Grand confort sanitaire - Idéal pour toutes les applications résidentielles, tertiaires et industrielles - Anti-bactéries - Entretien réduit

en polypropylène épais, élégante et résistante aux chocs. Patte d'identification du produit avec logos amovibles suivant la position d'installation.

Thermostat de commande intégré.

Supports muraux et canule d'injection livrés en standard pour montage du boîtier avec connexions vers le bas.



Isolation de haute qualité : 50 mm polyuréthane.

Refroidissement inférieur à 3°C en 8 heures. Finition luxueuse: jaquette extérieure

Dimensions (H x l x P) (mm)	Installation	Modèle	Poids (kg)	Puissance (kW)	Classe énergétique	Débit (l/h)	Réf	Eco-part.	Code	CR	€ HT
1025 x 565	Multi-position	Smart 100	49	23	B	658	784198	5,00	<b>542312S</b>	M38	<b>1202,00</b>
1225 x 565	Multi-position	Smart 130	55	31	B	890	784199	5,00	<b>542313D</b>	M38	<b>1307,00</b>
1497 x 565	Multi-position	Smart 160	65	39	B	1132	784200	5,00	<b>5423140</b>	M38	<b>1426,00</b>
865 x 565	Multi-position	Smart 210	75	53	B	1527	784201	5,00	<b>542318G</b>	M38	<b>1591,00</b>
1744 x 565	Multi-position	Smart 240	87	6	B	1943	784202	5,00	<b>542322Y</b>	M38	<b>1712,00</b>



**PRÉPARATEUR D'EAU CHAUDE SANITAIRE - DOUBLE ENVELOPPE- SMART SOL**

Préparateur d'eau chaude multi-positions pour une installation au sol avec réservoir interne en inox.

d'installation.

Thermostat de commande intégré.

Isolation de haute qualité : 50 mm polyuréthane.

Supports muraux et canule d'injection livrés en standard pour montage du boîtier avec connexions vers le bas.

Refroidissement inférieur à 3°C en 8 heures. Finition luxueuse: jaquette extérieure en polypropylène épais, élégante et résistante aux chocs.

Anti-légionelles : température de stockage > 60°C

Patte d'identification du produit avec logos amovibles suivant la position



Dimensions (H x l x P) (mm)	Installation	Modèle	Poids (kg)	Puissance (kW)	Classe énergétique	Débit (l/h)	Réf	Eco-part.	Code	CR	€ HT
1593 x 660	Sol	Smart 320	141	73	C	2093	784204	5,00	<b>542324U</b>	M38	<b>2995,00</b>
2018 x 660	Sol	Smart 420	167	88	C	2536	784206	5,00	<b>542326Q</b>	M38	<b>3798,00</b>



**SYSTÈME DE FIXATION MURALE**

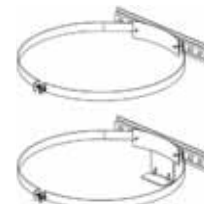

Réf	Code	CR	€ HT
784838	<b>1252918</b>	M38	<b>125,00</b>

ATLANTIC



PRÉPARATEUR D'EAU CHAUDE SANITAIRE À SERPENTIN - CONFORTO VM



Dimensions (H x l x P) (mm)	Installation	Modèle	Poids (kg)	Puissance (kW)	Classe énergétique	Débit (l/h)	Réf	Code	CR	€ HT
1190 x 575 x 595	Verticale murale	VM 150	55	25.6	B	631	334015	<b>1409608</b>	M04	<b>875,00</b>
1520 x 575 x 595	Verticale murale	VM 200	65	25.6	B	631	334020	<b>1409609</b>	M04	<b>1008,00</b>



PRÉPARATEUR D'EAU CHAUDE SANITAIRE DUOTHERM



Dimensions (H x l x P) (mm)	Installation	Modèle	Puissance (kW)	Classe énergétique	Réf	Eco-part.	Code	CR	€ HT
1002 x 567 x 567	Verticale murale	Duotherm 150 L	26	C	874031	5,00	<b>903654E</b>	M04	<b>1415,00</b>
1265 x 570 x 570	Verticale murale	Duotherm 200 L	29	C	884027	5,00	<b>903655P</b>	M04	<b>1545,00</b>

THERMOR



PRÉPARATEUR D'EAU CHAUDE SANITAIRE ÉCHANGEUR À SERPENTIN OPTIMISÉ VS ET VM



Dimensions (H x l x P) (mm)	Installation	Modèle	Poids (kg)	Puissance (kW)	Classe énergétique	Débit (l/h)	Réf	Code	CR	€ HT
870 x 575 x 595	Multiposition murale	VM 100	40	19.3	B	476	864407	<b>1413152</b>	M04	<b>792,00</b>
1190 x 575 x 595	Multiposition murale	VM 150	55	25.6	B	631	874410	<b>1413153</b>	M04	<b>875,00</b>
1520 x 575 x 595	Multiposition murale	VM 200	65	25.6	B	631	884409	<b>1413154</b>	M04	<b>1008,00</b>
1245 x 634 x 690	Multiposition murale	VS 200	70	43.2	B	1064	886406	<b>1413155</b>	M04	<b>1338,00</b>
1740 x 635 x 690	Multiposition murale	VS 300	100	49	B	1230	896406	<b>1413156</b>	M04	<b>1502,00</b>



PRÉPARATEUR D'EAU CHAUDE SANITAIRE À ÉCHANGEUR ANNULAIRE MULTI-POSITIONS



Dimensions (H x l x P) (mm)	Installation	Modèle	Poids (kg)	Puissance (kW)	Classe énergétique	Débit (l/h)	Réf	Code	CR	€ HT
747 x 570 x 570	Multiposition murale	MP 100L	39	18	C	444	864419	<b>066872A</b>	M04	<b>1036,00</b>
1002 x 570 x 570	Multiposition murale	MP 150 L	51	26	C	642	874428	<b>0668780</b>	M04	<b>1192,00</b>
1257 x 570 x 570	Multiposition murale	MP 200 L	62	29	C	708	884425	<b>066882G</b>	M04	<b>1339,00</b>



PRÉPARATEUR D'EAU CHAUDE SANITAIRE À ÉCHANGEUR ANNULAIRE MIXTE MULTI-POSITIONS



Dimensions (H x l x P) (mm)	Installation	Modèle	Poids (kg)	Puissance électrique (W)	Puissance (kW)	Tension (V)	Classe énergétique	Débit (l/h)	Réf	Eco-part.	Code	CR	€ HT
1002 x 570 x 570	Multi-position	150L MONO	51	2200	2.2	230	C	642	874430	5,00	<b>066883R</b>	M04	<b>1415,00</b>
1257 x 570 x 570	Multi-position	200L MONO	62	2200	2.2	230	C	708	884426	5,00	<b>066884C</b>	M04	<b>1545,00</b>



KIT ÉLECTRIQUE POUR PECS



Réf	Code	CR	€ HT
900329	<b>893914K</b>	M43	<b>269,00</b>

## LE RÉSERVOIR MASSAL



LE RÉSERVOIR MASSAL

### RÉSERVOIR PRÉPARATEUR D'EAU CHAUDE SANITAIRE EN INOX

Dimensions (H x l x P) (mm)	Installation	Modèle	Poids (kg)	Réf	Code	CR	€ HT
890 x 400 x 400	Multiposition murale	Réservoir P.E.C inox nu 100 L	21	2000	<b>0720520</b>	P72	<b>1767,16</b>
1050 x 450 x 450	Multiposition murale	Réservoir P.E.C inox nu 150 L	28	2010	<b>072053Z</b>	P72	<b>2201,39</b>
1120 x 500 x 500	Multiposition murale	Réservoir P.E.C inox nu 200 L	36	2020	<b>072054K</b>	P72	<b>2284,26</b>



LE RÉSERVOIR MASSAL

### RÉSERVOIR PRÉPARATEUR D'EAU CHAUDE SANITAIRE CILIROC

Dimensions (H x l x P) (mm)	Installation	Modèle	Poids (kg)	Réf	Code	CR	€ HT
890 x 400 x 400	Multiposition murale	Ciliroc 100 L	42	3010	<b>111963Z</b>	P72	<b>1019,75</b>
1050 x 450 x 450	Multiposition murale	Ciliroc 150 L	55	3015	<b>111964K</b>	P72	<b>1210,57</b>
1120 x 500 x 500	Multiposition murale	Ciliroc 200 L	63	3020	<b>111965V</b>	P72	<b>1259,24</b>
1390 x 550 x 550	Multiposition murale	Ciliroc 300 L	102	3030	<b>111966G</b>	P72	<b>1727,67</b>



LE RÉSERVOIR MASSAL

### RÉSERVOIR HYDROPHORE VERTICAL SUR SOCLE SP



Dimensions (H x l x P) (mm)	Installation	Modèle	Poids (kg)	Réf	Code	CR	€ HT
1095 x 450	Verticale murale	SP6B 150 L	31	19015	<b>112502A</b>	P72	<b>547,60</b>
1200 x 500	Verticale murale	SP6B 200 L	37	19020	<b>112503L</b>	P72	<b>578,04</b>
1410 x 550	Verticale murale	SP6B 300 L	48	19030	<b>112504W</b>	P72	<b>702,06</b>
1680 x 650	Verticale murale	SP6B 500 L	66	19050	<b>548177B</b>	P72	<b>1018,29</b>
635 x 400	Verticale murale	SP6B 100 L	24	19010	<b>112501P</b>	P72	<b>498,23</b>
1945 x 850	Verticale murale	SP6B 1000 L	145	19100	<b>211489D</b>	P72	<b>2112,44</b>



LE RÉSERVOIR MASSAL

### JAQUETTE POUR RÉSERVOIR PL-CR

Modèle	Applications	Réf	Code	CR	€ HT
100L	Réservoir PL-CR	57040	<b>111967R</b>	P72	<b>319,27</b>
150L	Réservoir PL-CR	57042	<b>111968C</b>	P72	<b>354,15</b>
200L	Réservoir PL-CR	57044	<b>111969N</b>	P72	<b>404,88</b>
300L	Réservoir PL-CR	57046	<b>111970Y</b>	P72	<b>499,21</b>

LE RÉSERVOIR MASSAL

### RÉSERVOIR CILIPLAST HAWAÏ

Dimensions (H x l x P) (mm)	Installation	Modèle	Poids (kg)	Réf	Code	CR	€ HT
890 x 400 x 400	Multiposition murale	CILIPLAST - Hawaï 100 L	42	3310	<b>929923Z</b>	P72	<b>1239,50</b>
1050 x 450 x 450	Multiposition murale	CILIPLAST - Hawaï 150 L	55	3315	<b>929924K</b>	P72	<b>1347,41</b>
1120 x 500 x 500	Multiposition murale	CILIPLAST - Hawaï 200 L	63	3320	<b>929925V</b>	P72	<b>1523,72</b>
1390 x 550 x 550	Multiposition murale	CILIPLAST - Hawaï 300 L	102	3330	<b>929926G</b>	P72	<b>2085,58</b>



LE RÉSERVOIR MASSAL

### CONSOLE MURALE VERTICALE (LA PAIRE)

Réf	Code	CR	€ HT
58160	<b>111971J</b>	P72	<b>90,76</b>

ACV CONDENSATION



CHAUDIÈRE HEATMASTER CONDENSATION

Installation	Modèle	Puissance (kW)	Raccord fumée	Classe énergétique	Diamètre sortie fumées	Réf	Eco-part.	Code	CR	€ HT
Sol	25 C	6.1	Cheminée	A / A	80/125	786804	-	<b>1413652</b>	M38	<b>5162,00</b>
Sol	25 TC V15	24.3	Cheminée	A / A	80/125	784177	-	<b>1413655</b>	M38	<b>6685,00</b>
Sol	35 TC V15	34.2	Cheminée	A / A	80/125	784178	-	<b>1413650</b>	M38	<b>7438,00</b>
Sol	45 TC V15	44.7	Cheminée	A / A	80/125	784179	-	<b>1413656</b>	M38	<b>8719,00</b>
Sol	70 TC V15	68	Cheminée	A / A	100/150	784180	-	<b>1413653</b>	M38	<b>15302,00</b>
Sol	85 TC V15	82.5	Cheminée	A / A	100/150	784181	-	<b>1413651</b>	M38	<b>16897,00</b>
Sol	120 TC V15	111.6	Cheminée	A / A	100/150	784182	-	<b>1413654</b>	M38	<b>19818,00</b>

ACV BASSE TEMPÉRATURE



PRÉPARATEUR D'EAU CHAUDE SANITAIRE HEATMASTER ANNULAIRE

Installation	Modèle	Puissance (kW)	Raccord fumée	Diamètre sortie fumées	Réf	Eco-part.	Code	CR	€ HT
Sol	HM60N	63	Cheminée	150	786814	-	<b>541596U</b>	M38	<b>8166,00</b>
Sol	HM70N	63	Cheminée	150	786816	-	<b>541576I</b>	M38	<b>11052,00</b>
Sol	HM100N	96	Cheminée	150	786817	-	<b>541578E</b>	M38	<b>11930,00</b>

**CLICK & COLLECT**  
  
**10 min chrono**

**SEULEMENT CHEZ TÉRÉVA !**

**VOTRE COMMANDE EST PRÊTE EN 10 MIN, PAS UNE DE PLUS !**



tereva-direct.fr

GROUPE DE SÉCURITÉ



GROUPE DE SÉCURITÉ LAITON 20X27

Modèle Droit 20x27 - Alimentation Verticale - Corps : Laiton DZR, non dézincifiable renforcé - Clapet : PA6T - Pression nominale : PN10 - Température maximum : 120°C - Puissance utile maximale : 10Kw



Filetage (mm)	Pression nominale (bar)	Type	Réf	Code	CR	€ HT
20x27	7	Groupe de sécurité	889006-01	<b>114344I</b>	P72	<b>16,02</b>



GROUPE DE SÉCURITÉ INOX 20X27

Modèle Droit 20x27 / 26x34 - Alimentation Verticale - Corps laiton ; Siège inox - Clapet : PA66 - PN10 - Température maxi : 95°C - Puissance utile maxi : 10Kw



Filetage (mm)	Pression nominale (bar)	Type	Réf	Code	CR	€ HT
20x27	10	Groupe de sécurité	R110007001	<b>3353882</b>	P74	<b>35,83</b>



GROUPE DE SÉCURITÉ COUDÉ INOX - 20X27

Modèle Coudé 20x27 - Alimentation Horizontale - Corps laiton ; Siège inox - Clapet : PA66 - PN10 - Température maxi : 95°C - Puissance utile maxi : 10Kw



Filetage (mm)	Pression nominale (bar)	Type	Réf	Code	CR	€ HT
20x27	7	Groupe de sécurité	889216	<b>3353883</b>	P74	<b>44,88</b>



GROUPE DE SÉCURITÉ COUDÉ 1"

Groupe de sécurité coudé 1" Débit 5m3/H - P Max 18 kw



Filetage (mm)	Type	Réf	Code	CR	€ HT
26x34	Groupe de sécurité	2254555M2	<b>1237874</b>	P75	<b>175,79</b>



GROUPE DE SÉCURITÉ RÉVERSO ORIENTABLE - 20X27

Modèle Orientable 20x27 - Alimentation Verticale / Horizontale - Corps bronze - Siège inox - Membrane de soupape éthylène-propylène - PN10 - Température maxi : 95°C - Puissance utile maxi : 10 Kw



Filetage (mm)	Pression nominale (bar)	Type	Diamètre	Réf	Code	CR	€ HT
20x27	10	Groupe de sécurité	3/4"	890506	<b>376835F</b>	P74	<b>67,56</b>



SIPHON GROUPE DE SÉCURITÉ

Type	Diamètre (mm)	Réf	Code	CR	€ HT
Groupe de sécurité	26x34	887718	<b>3353884</b>	P76	<b>1,79</b>



SIPHON POUR GROUPE DE SÉCURITÉ



Encombrement réduit

Type	Diamètre (mm)	Réf	Code	CR	€ HT
Groupe de sécurité	33x42	0201169	<b>106808A</b>	P76	<b>5,74</b>
Groupe de sécurité	26x34	0201055	<b>0698420</b>	P76	<b>12,44</b>

SOUPAPE DE SÉCURITÉ



SOUPAPE DE SÉCURITÉ PRESCOR B ET SB



Corps en laiton - Pression 7 - 10 bars

Plage de températures (°C)	Type	Diamètre (mm)	Réf	Code	CR	€ HT
0 - 95	Prescor B	15 x 21 - 15 x 21	27103	<b>1140596</b>	P74	<b>15,89</b>
0 - 95	Prescor B	15 x 21 - 15 x 21	27102	<b>1140597</b>	P75	<b>13,62</b>
0 - 95	Prescor B	20 x 27 - 20 x 27	28233	<b>1140595</b>	P74	<b>30,58</b>
0 - 95	Prescor B	20 x 27 - 26 x 34	27112	<b>1140676</b>	P75	<b>33,46</b>
0 - 95	Prescor B	26 x 34 - 33 x 42	28993	<b>1140678</b>	P75	<b>66,37</b>
0 - 95	Prescor B	26 x 34 - 33 x 42	29007	<b>1140679</b>	P75	<b>69,40</b>
0 - 95	Prescor SB	33 x 42 - 40 x 49	29010	<b>1143043</b>	P75	<b>280,96</b>

VASE D'EXPANSION SANITAIRE



VASE D'EXPANSION SANITAIRE AIRFIX



Installation	Raccordement	Type	Volume (l)	Diamètre (mm)	Réf	Code	CR	€ HT
Raccord en T	3/4"	Airfix A 8	8	245	24259	<b>515175R</b>	P75	<b>116,49</b>
Raccord en T spécial avec diffuseur intégré	3/4"	Airfix D 8	8	245	14259	<b>1052440</b>	P75	<b>173,89</b>
Raccord en T	3/4"	Airfix A 12	12	286	24349	<b>515173V</b>	P75	<b>126,78</b>
Raccord en T spécial avec diffuseur intégré	3/4"	Airfix D 12	12	286	14349	<b>1052441</b>	P75	<b>187,24</b>
Raccord en T	3/4"	Airfix A 18	18	328	24459	<b>1051131</b>	P75	<b>182,39</b>
Raccord en T spécial avec diffuseur intégré	3/4"	Airfix D 18	18	328	14459	<b>1052442</b>	P75	<b>229,79</b>



**VASE D'EXPANSION ECS - HYDROCHAUD**

Vase d'expansion pour circuit ECS Hydrochaud destiné aux installations de transfert d'eau potable froide ou chaude  
Il permet d'absorber l'augmentation de l'eau du chauffe eau consécutive à l'échauffement ou à l'accroissement de la pression, ce qui permet de supprimer l'écoulement d'eau chaude par le groupe de sécurité à l'égout



Dimensions (mm)	Raccordement	Volume (l)	Diamètre (mm)	Réf	Code	CR	€ HT
230 x 160	20 x 27	5	160	HY5	<b>212886E</b>	P75	<b>54,02</b>
330 x 200	20 x 27	8	200	HY8	<b>057826W</b>	P74	<b>54,36</b>
314 x 270	20 x 27	12	270	HY12	<b>079177Z</b>	P74	<b>64,45</b>
400 x 270	20 x 27	18	270	HY18	<b>1253549</b>	P75	<b>79,90</b>
400 x 300	26 x 34	24	300	HY24	<b>1253550</b>	P75	<b>84,20</b>



**KIT DE BRANCHEMENT POUR HYDROCHAUD**



Réf	Code	CR	€ HT
KHY	<b>1140590</b>	P74	<b>29,85</b>

**RACCORD DIÉLECTRIQUE**



**RACCORD DIÉLECTRIQUE MF ACIER - LAITON X2**



Filetage	Forme	Type	Réf	Code	CR	€ HT
20x27	Raccord	Femelle / femelle	2224433	<b>211555B</b>	P74	<b>26,37</b>
20x27	Raccord	Mâle / femelle	2224332	<b>351747B</b>	P75	<b>15,37</b>

**LIMITEUR DE TEMPÉRATURE**



**VANNE THERMOSTATIQUE**



Modèle	Raccordement	Réf	Code	CR	€ HT
VTA321 / 20-43 C	1/2" Femelle	31100300	<b>104815V</b>	P73	<b>108,35</b>
VTA321 / 20-43 C	3/4" Femelle	31100700	<b>113358E</b>	P73	<b>100,99</b>
VTA321 / 35-60 C	1/2" Femelle	31100400	<b>023838I</b>	P73	<b>108,35</b>
VTA322 / 35-60 C	3/4" Mâle	31100600	<b>035084G</b>	P73	<b>90,23</b>

**RÉDUCTEUR DE PRESSION**



**RÉDUCTEUR DE PRESSION POUR CHAUFFE-EAU MF**



MF écrou tournant

Filetage	Forme	Type	Diamètre (mm)	Code	CR	€ HT
20x27	Réducteur	Réducteur de pression	Valeur non définie	<b>1084522</b>	P48	<b>31,90</b>



**RÉDUCTEUR DE PRESSION SECUR0**



Filetage	Forme	Type	Diamètre (mm)	Réf	Code	CR	€ HT
20x27	Réducteur	MF	Valeur non définie	149B7312	<b>4107280</b>	P74	<b>38,50</b>

**ANTI-SIPHONAGE**



**DISPOSITIF ANTI-SIPHONAGE ANTI-SIPHON TYPE DE PROTECTION H.D. MF**



Diamètre (mm)	Réf	Code	CR	€ HT
20 x 27	2220500S	<b>452404S</b>	P75	<b>36,49</b>



**DISPOSITIF ANTI-SIPHONAGE ANTI-SIPHON TYPE DE PROTECTION H.A.FM**



Diamètre (mm)	Réf	Code	CR	€ HT
20 x 27	2220510S	<b>452405D</b>	P75	<b>32,41</b>



**LA MARQUE DE TOUS LES PRODUITS DE LA SALLE DE BAINS**

- ✓ Des produits design et performants
- ✓ Sans aucune concession sur le rapport qualité / prix
- ✓ La marque des professionnels au service des particuliers



**100% DES PRODUITS EN STOCK**



# Fumisterie

Ventouse.....	407
Rénovation d'une cheminée existante .....	409
Gaine flexible et accessoires .....	411
Tuyau rigide et accessoires.....	414
Cheminée isolée double paroi.....	421
Cheminée isolée double paroi - Autres équipements .....	424



Consultez votre Agence ou  
[tereva-direct.fr](http://tereva-direct.fr) pour connaître la  
disponibilité des produits  
ou vos prix nets\*

\*ouverture de compte obligatoire



ROLUX GAZ CONDENSATION



TERMINAL VENTOUSE CONDENSATION

Terminal d'évacuation de fumées pour chaudière à condensation.

Longueur (mm)	Modèle	Diamètre extérieur (mm)	Diamètre intérieur (mm)	Réf	Code	CR	€ HT
800 <sup>1</sup>	Horizontal	100	60	229100	<b>1413671</b>	P14	<b>45,16</b>
800 <sup>1</sup>	Horizontal	125	80	223150	<b>548835L</b>	P14	<b>100,60</b>
800 <sup>2 3 4</sup>	Vertical noir	100	60	184250	<b>1407529</b>	P14	<b>139,18</b>
800 <sup>2</sup>	Vertical ocre	100	60	184251	<b>1407530</b>	P14	<b>139,18</b>
1150 <sup>2 3 4</sup>	Vertical noir	125	80	184401	<b>435437J</b>	P14	<b>153,52</b>
1150 <sup>2</sup>	Vertical ocre	125	80	184402	<b>548836W</b>	P14	<b>153,52</b>



KIT TERMINAL HORIZONTAL ROLUX RENOFIT

Kit complet avec accessoires d'installation.  
2 kits au choix : Ø60/100 et Ø80/125



Modèle	Diamètre extérieur (mm)	Diamètre intérieur (mm)	Réf	Code	CR	€ HT
Kit Rolux Renofit - 60/100	100	60	229411	<b>1527655</b>	P14	<b>128,62</b>
Kit Rolux Renofit - 80/125	125	80	229412	<b>1527654</b>	P14	<b>128,62</b>



TERMINAL ROLUX RENOFIT 60/100

Terminal horizontal pour gaz condensation Ø 60/100 mm  
Simple à installer  
Utilisation ancien conduit



Modèle	Diamètre extérieur (mm)	Diamètre intérieur (mm)	Réf	Code	CR	€ HT
Horizontale	100	60	229410	<b>1527653</b>	P14	<b>69,67</b>



CONDUIT RÉGLABLE CONDENSATION

Longueur (mm)	Coloris	Diamètre extérieur (mm)	Diamètre intérieur (mm)	Réf	Code	CR	€ HT
320	Blanc	125	80	184176	<b>756127X</b>	P14	<b>47,61</b>



CONDUIT CONCENTRIQUE RÉNOLUX

Conduit Rolux Condensation Polypropylène/PVC avec nouveau système Sékurit - recoupable - pose simplifiée - garantie d'une installation sécurisée - performance du système - compatibilité avec tous les systèmes Ubbink - anti-chocs



Longueur (mm)	Coloris	Diamètre extérieur (mm)	Diamètre intérieur (mm)	Réf	Code	CR	€ HT
250 <sup>1</sup>	Blanc	100	60	229301	<b>1701724</b>	P14	<b>30,59</b>
500 <sup>1</sup>	Blanc	100	60	229302	<b>1701725</b>	P14	<b>36,99</b>
1000 <sup>1</sup>	Blanc	100	60	229303	<b>1701726</b>	P14	<b>46,60</b>
2000 <sup>1</sup>	Blanc	100	60	229304	<b>1701727</b>	P14	<b>73,82</b>
250 <sup>1</sup>	Blanc	125	80	229530	<b>2865581</b>	P09	<b>37,17</b>
500 <sup>1</sup>	Blanc	125	80	229531	<b>2865582</b>	P09	<b>47,08</b>
1000 <sup>1</sup>	Blanc	125	80	229532	<b>2865583</b>	P09	<b>67,46</b>
2000 <sup>1</sup>	Blanc	125	80	229533	<b>2865584</b>	P09	<b>94,86</b>
250 <sup>2</sup>	Blanc	125	80	229530	<b>2865581</b>	P09	<b>37,17</b>
500 <sup>1</sup>	Blanc	125	80	229531	<b>2865582</b>	P09	<b>47,08</b>
1000 <sup>1</sup>	Blanc	125	80	229532	<b>2865583</b>	P09	<b>67,46</b>
2000 <sup>1</sup>	Blanc	125	80	229533	<b>2865584</b>	P09	<b>94,86</b>



COUDE CONDENSATION 90° CONCENTRIQUE

Coude Rolux Condensation Polypropylène/PVC 90° avec nouveau système Sékurit - recoupable - pose simplifiée - garantie d'une installation sécurisée - performance du système - compatibilité avec tous les systèmes Ubbink - anti-chocs



Diamètre extérieur (mm)	Diamètre intérieur (mm)	Réf	Code	CR	€ HT
100 <sup>1</sup>	60	229232	<b>1701723</b>	P14	<b>33,50</b>
125 <sup>1</sup>	80	229520	<b>2865580</b>	P09	<b>50,56</b>
125 <sup>2</sup>	80	229520	<b>2865580</b>	P09	<b>50,56</b>



COUDE CONDENSATION 45° CONCENTRIQUE

Coude Rolux Condensation Polypropylène/PVC 45° avec nouveau système Sékurit - recoupable - pose simplifiée - garantie d'une installation sécurisée - performance du système - compatibilité avec tous les systèmes Ubbink - anti-chocs



Diamètre extérieur (mm)	Diamètre intérieur (mm)	Réf	Code	CR	€ HT
100	60	229200	<b>1701722</b>	P14	<b>52,44</b>
125	80	229500	<b>2865579</b>	P09	<b>59,76</b>



Vos produits essentiels  
100% dispo en stock ou remboursés à 100%\*

\* Règlement complet sur [tereva-direct.fr](http://tereva-direct.fr).



**COUDE 90° AVEC PRISE DE PRESSION**



Diamètre extérieur (mm)	Diamètre intérieur (mm)	Réf	Code	CR	€ HT
100	60	229231	<b>1701728</b>	P14	<b>42,71</b>



**ADAPTATEUR CONDENSATION Ø80/125 MF**



Diamètre 1 (mm)	Diamètre 2 (mm)	Réf	Code	CR	€ HT
125	80	541664	<b>890263T</b>	P14	<b>53,58</b>



**KIT ADAPTATEUR 60/100-80/125**

Kit universel vertical Rolux gaz condensation  
Diamètre 60/100-80/125



Modèle	Diamètre 1 (mm)	Diamètre 2 (mm)	Réf	Code	CR	€ HT
Kit adaptateur	100	125	227407	<b>1062425</b>	P14	<b>114,86</b>

**ROLUX FIOUL**



**TERMINAL HORIZONTAL 80/125 TÉLESCOPIQUE EN PVC/INOX NOIR**



Longueur (mm)	Modèle	Diamètre extérieur (mm)	Diamètre intérieur (mm)	Réf	Code	CR	€ HT
555	Horizontale	125	80	180107	<b>424634W</b>	P09	<b>177,43</b>



**TERMINAL HORIZONTAL 80/125 PVC/INOX BLANC 1000 MM**



Longueur (mm)	Modèle	Diamètre extérieur (mm)	Diamètre intérieur (mm)	Réf	Code	CR	€ HT
1000	Horizontale	125	80	223109	<b>424635H</b>	P09	<b>140,40</b>



**TERMINAL POUR CHAUDIÈRE FIOUL - NOIR**



Longueur (mm)	Modèle	Diamètre extérieur (mm)	Diamètre intérieur (mm)	Réf	Code	CR	€ HT
780	Vertical	125	80	184108	<b>424636S</b>	P09	<b>291,93</b>
1150	Vertical	125	80	184100	<b>536207V</b>	P09	<b>229,02</b>



**TERMINAL POUR CHAUDIÈRE FIOUL - OCRE**



Longueur (mm)	Modèle	Diamètre extérieur (mm)	Diamètre intérieur (mm)	Réf	Code	CR	€ HT
780	Vertical	125	80	184113	<b>448370A</b>	P09	<b>291,93</b>



**CONDUIT D'ÉVACUATION DE FUMÉES POUR FIOUL**



Longueur (mm)	Modèle	Coloris	Diamètre extérieur (mm)	Diamètre intérieur (mm)	Réf	Code	CR	€ HT
250	Non isolé	Blanc	125	80	114559	<b>532774K</b>	P09	<b>58,50</b>
250	Isolé	Blanc	125	80	114700	<b>424637D</b>	P09	<b>66,44</b>
500	Non isolé	Blanc	125	80	114558	<b>532773Z</b>	P09	<b>78,93</b>
500	Isolé	Blanc	125	80	114699	<b>4246380</b>	P09	<b>89,66</b>
1000	Non isolé	Blanc	125	80	114557	<b>5327720</b>	P09	<b>112,44</b>
1000	Isolé	Blanc	125	80	114698	<b>424639Z</b>	P09	<b>128,20</b>

**ACCESSOIRES**



**SOLIN AVEC ROTULE UBIFLEX**

Solin à rotule permettant la sortie de toiture des conduits d'évacuation des fumées Ø 60/100 - 80/125.



Modèle	Coloris	Diamètre (mm)	Réf	Code	CR	€ HT
SOLIN UBIFLEX 5°/25°	Noir	80/125	189900	<b>425757Z</b>	P09	<b>68,36</b>
SOLIN UBIFLEX 25°/45°	Noir	80/125	189901	<b>4257560</b>	P09	<b>60,83</b>



**SOLIN AVEC ROTULE UBIFLEX**

Solin à rotule permettant la sortie de toiture des conduits d'évacuation des fumées Ø 60/100 - 80/125.



Modèle	Coloris	Diamètre (mm)	Réf	Code	CR	€ HT
SOLIN UBIFLEX 25°/45°	Ocre	80/125	189911	<b>001120W</b>	P09	<b>60,83</b>
SOLIN UBIFLEX 35°/55°	Ocre	150	888095	<b>1407491</b>	M35	<b>93,32</b>
SOLIN UBIFLEX 5°/25°	Ocre	80/125	189910	<b>188385J</b>	P09	<b>68,36</b>



**SOLIN PLOMB NATUREL AVEC ROTULE**

Le terminal vertical s'installe avec un solin d'étanchéité - la rotule permet de régler la pente précise



Pour terminal avec large bavette 700 x 600

Modèle	Coloris	Diamètre (mm)	Réf	Code	CR	€ HT
SOLIN PLB LB 80/125 OCRE 5-25	Ocre	80/125	172001	<b>1456824</b>	P09	<b>76,42</b>
SOLIN PLB LB 80/125 OCRE 25-45	Ocre	80/125	172003	<b>1456826</b>	P09	<b>71,11</b>

## ▶ VENTOUSE (Suite)



### SOLIN POUR TOIT PLAT EN ALUMINIUM

Solin pour toit plat en aluminium

Coloris	Diamètre (mm)	Réf	Code	CR	€ HT
Inox	125	169910	<b>535681H</b>	P09	<b>48,22</b>



### GRILLE DE PROTECTION INOX

Modèle	Réf	Code	CR	€ HT
Grille de protection	200201	<b>411231J</b>	P09	<b>77,84</b>



### COLLIER POUR CONDUIT



Diamètre (mm)	Réf	Code	CR	€ HT
125	702690	<b>1050520</b>	P09	<b>19,82</b>



### COLLIER BLANC Ø 100 / 125

Diamètre (mm)	Réf	Code	CR	€ HT
100/125	169028	<b>1413672</b>	P09	<b>4,61</b>



### ROSACE CAOUTCHOUC

Diamètre (mm)	Réf	Code	CR	€ HT
100	710265	<b>437398A</b>	P09	<b>7,10</b>



## ▶ RÉNOVATION D'UNE CHEMINÉE EXISTANTE

### KIT CONDENSATION RENOLUX



#### KIT RENOLUX CONDENSATION Ø 80/125

Kit 2 en 1 d'évacuation des fumées pour chaudière à condensation  
Installation murale ou plafond dans un seul kit



Modèle	Réf	Code	CR	€ HT
Renolux - Kit 2 en 1 - Noir <b>1</b>	184444	<b>1387596</b>	P14	<b>308,30</b>
Renolux - Kit 2 en 1 - Ocre <b>2</b>	184445	<b>1387595</b>	P14	<b>308,30</b>



#### KIT RÉNOLUX CONDENSATION 60/100 ENTRÉE MURALE OCRE

Kit entrée murale Rolux Condensation RénoLux  
Diamètre 60/100-60  
Gaz / Fioul



Longueur (mm)	Modèle	Diamètre extérieur (mm)	Diamètre intérieur (mm)	Réf	Code	CR	€ HT
1000	Kit entrée murale Rolux	100	60	184425	<b>1808111</b>	P14	<b>277,70</b>



### RACCORD FLEXIBLE Ø 80

Adaptateur Renolux en inox blanc - Ø ventouse chaudière 80/125 - Raccord pour flexible en PPTL



Modèle	Diamètre 1 (mm)	Diamètre 2 (mm)	Réf	Code	CR	€ HT
Adaptateur Renolux	80	80	330634	<b>1244996</b>	P14	<b>39,20</b>



### BRIDE ARAIGNÉE POUR FLEXIBLE PPTL

Bride araignée pour le centrage des conduits dans un boisseau.



Diamètre (mm)	Réf	Code	CR	€ HT
80	716083	<b>749122G</b>	P14	<b>3,17</b>



### COUDE CONDENSATION 45° CONCENTRIQUE

Coude Rolux Condensation Polypropylène/PVC 45° avec nouveau système Sékurit - recoupable - pose simplifiée - garantie d'une installation sécurisée - performance du système - compatibilité avec tous les systèmes Ubbink - anti-chocs



Diamètre extérieur (mm)	Diamètre intérieur (mm)	Réf	Code	CR	€ HT
125	80	229500	<b>2865579</b>	P09	<b>59,76</b>



# tereva-direct.fr

Une livraison adaptée à vos besoins



Commande prête en 10 min, pas une de plus !

SEULEMENT CHEZ TÈRÈVA !



Livraison urgente J+1 avant 9h



Livraison standard 24h à 48h



Livraison personnalisée

## KIT CONDENSATION CHEMILUX



### KIT CHEMILUX CONDENSATION Ø 80

Kit 2 en 1 Chemilux D80 permettant de réaliser une installation entrée murale ou une installation entrée plafond grâce à un système ingénieux en bas de colonne. Tous les éléments nécessaires à l'installation dans un seul kit.

Moins de références à stocker, gain de temps lors de la pose.

Kit comprenant un couvre cheminée, un adaptateur pour flexible, un solin recoupable, un coude recoupable, un support de coude, une plaque de finition et une notice de montage.



Modèle	Diamètre (mm)	Réf	Code	CR	€ HT
Chemilux B32p - B33p / Noir	80	184448	<b>1387598</b>	P14	<b>194,12</b>
Chemilux B32p - B33p / Ocre	80	184449	<b>1387597</b>	P14	<b>194,12</b>



### KIT CHEMILUX CONDENSATION NOIR Ø 110 MM



Modèle	Diamètre (mm)	Réf	Code	CR	€ HT
Chemilux mural B22p - B23p	110	100007	<b>9368380</b>	P01	<b>227,67</b>
Chemilux plafond B22p - B23p	110	100019	<b>936840K</b>	P01	<b>227,67</b>



### KIT CHEMILUX RÉNOVATION RÉNOSOUICHE® Ø 80

Le Kit RENOSOUICHE® est spécialement adapté aux sorties de toit couvertes ou dalles italiennes.

Il permet une installation du conduit de cheminée sans travaux de maçonnerie. - Le système permet la rénovation d'installation d'évacuation des fumées sans travaux de maçonnerie sur lasouche en place. - Il peut être installé sur tous les types de souche du marché. - Le RENOSOUICHE® est discret et esthétique, il s'adapte parfaitement aux sorties de toit couvertes et aux dalles à l'italiennes. - Le RENOSOUICHE® est un accessoire de nos kits CHEMILUX.

Dimension : 550x250x220 mm

Poids : 1,85 kg



Longueur (mm)	Utilisations (0)	Diamètre (mm)	Réf	Code	CR	€ HT
500	Fioul condensation / Gaz condensation	80	290409	<b>2133379</b>	P14	<b>120,19</b>



### KIT CHEMINÉE AVEC DALLE

Chemilux PPTL condensation gaz et fioul - Accessoire complémentaire pour la rénovation d'un conduit de cheminée existant - Diamètre 60-80



Réf	Code	CR	€ HT
290555	<b>1862888</b>	P14	<b>42,08</b>



### ADAPTATEUR DE CONDENSATION D80M-110 PPTL

Adaptateur de condensation blanc - Diamètre 80M-110F PPTL - Joint péroxidé



Modèle	Diamètre 1 (mm)	Diamètre 2 (mm)	Réf	Code	CR	€ HT
Adaptateur	80	110	330078	<b>1808114</b>	P01	<b>12,86</b>



### GAINE FLEXIBLE PPTL

Flexible en PPTL pour chaudière à condensation. Vendu au mètre.



Diamètre (mm)	Réf	Code	CR	€ HT
110 1	330050	<b>936841V</b>	P20	<b>41,31</b>
80 2	330048	<b>7523940</b>	P15	<b>26,96</b>



### CONDUIT SIMPLE CHEMILUX

Conduit condensation en PPTL et PVC. Pour chaudière à condensation.



Longueur (mm)	Utilisations (0)	Coloris	Diamètre (mm)	Réf	Code	CR	€ HT
250	Fioul / Gaz	Blanc	80	222950	<b>548827B</b>	P14	<b>11,84</b>
500	Fioul / Gaz	Blanc	80	222951	<b>548826Q</b>	P14	<b>16,80</b>
1000	Fioul / Gaz	Blanc	80	222952	<b>548825F</b>	P14	<b>23,87</b>
500	Fioul / Gaz	Blanc	110	330013	<b>965247T</b>	P01	<b>14,07</b>
1000	Fioul / Gaz	Blanc	110	330014	<b>965244M</b>	P01	<b>19,72</b>



### COUDE CONDENSATION 45° PPTL



Diamètre (mm)	Réf	Code	CR	€ HT
80	222954	<b>548829X</b>	P14	<b>13,70</b>
110	330018	<b>965249P</b>	P01	<b>8,64</b>



### COUDE CONDENSATION 90° PPTL

Coude simple paroi pour chaudière condensation Ø : 80 ou 110 mm



Diamètre (mm)	Réf	Code	CR	€ HT
110	330019	<b>965248E</b>	P01	<b>10,72</b>
80	222955	<b>548830I</b>	P14	<b>16,18</b>



### BRIDE ARAIGNÉE POUR FLEXIBLE PPTL

Bride araignée pour le centrage des conduits dans un boisseau.



Diamètre (mm)	Réf	Code	CR	€ HT
80	716083	<b>749122G</b>	P14	<b>3,17</b>
110	330043	<b>965284K</b>	P01	<b>3,66</b>

SYSTÈME TEN PRESSION



TUYAU PRESSION INOX 316



Longueur (mm)	Matière	Utilisations (0)	Coloris	Diamètre (mm)	Réf	Code	CR	€ HT
250	Inox	Condensation gaz / Condensation fioul	Inox	80	833080	<b>747657L</b>	P38	<b>16,64</b>
500	Inox	Condensation gaz / Condensation fioul	Inox	80	850080	<b>747654E</b>	P38	<b>18,73</b>
1000	Inox	Condensation gaz / Condensation fioul	Inox	80	801080	<b>747650M</b>	P38	<b>31,22</b>



COUDE 45° LISSE INOX



Diamètre (mm)	Réf	Code	CR	€ HT
80	284080	<b>7476620</b>	P38	<b>26,02</b>



COUDE 90° LISSE INOX



Diamètre (mm)	Réf	Code	CR	€ HT
80	282080	<b>747659H</b>	P38	<b>36,42</b>

TUBAGE INOX



GAINÉ SUPER TENLISS INOX

Gaine Super TenLiss à double feuillard.  
Revêtement intérieur inox 904 L lisse et extérieur inox 316.  
Gaine flexible inox pour le tubage des boisseaux de cheminée.



Longueur (mm)	Diamètre extérieur (mm)	Diamètre intérieur (mm)	Réf	Code	CR	€ HT
50000 <sup>1</sup>	86	80	057080	<b>747639V</b>	P09	<b>35,30</b>
50000 <sup>1</sup>	131	125	054125	<b>102110K</b>	P33	<b>62,28</b>
50000 <sup>1</sup>	146	140	054140	<b>102111V</b>	P33	<b>70,58</b>
40000 <sup>1</sup>	161	155	054155	<b>102112G</b>	P33	<b>77,84</b>
30000 <sup>1</sup>	173	167	057167	<b>454509H</b>	Z00	<b>83,03</b>
30000 <sup>1</sup>	186	180	054180	<b>102113R</b>	P33	<b>88,22</b>
30000 <sup>1</sup>	206	200	054200	<b>102114C</b>	P33	<b>100,69</b>
50000 <sup>2</sup>	86	80	057080	<b>747639V</b>	P09	<b>35,30</b>



GAINÉ TENLISS INOX

Gaine TenLiss à double feuillard.  
Revêtement intérieur inox 316 lisse et extérieur inox 316.



Longueur (mm)	Diamètre extérieur (mm)	Diamètre intérieur (mm)	Réf	Code	CR	€ HT
50000	86	80	059080	<b>1012102</b>	P09	<b>26,72</b>
50000	131	125	053125	<b>068630U</b>	P33	<b>42,12</b>
40000	146	140	053140	<b>068631F</b>	P33	<b>47,66</b>
40000	161	155	053155	<b>068632Q</b>	P33	<b>51,42</b>
30000	173	167	059167	<b>454527X</b>	Z00	<b>59,03</b>
30000	186	180	053180	<b>068633B</b>	P33	<b>60,45</b>
30000	206	200	053200	<b>072711J</b>	P33	<b>65,67</b>



GAINÉ TEN INOX



Longueur (mm)	Diamètre extérieur (mm)	Diamètre intérieur (mm)	Réf	Code	CR	€ HT
50000	116	110	056110	<b>030522E</b>	P33	<b>22,58</b>
50000	126	120	056120	<b>212379R</b>	Z00	<b>23,96</b>
60000	131	125	052125	<b>030523P</b>	P33	<b>25,19</b>
60000	146	140	052140	<b>030524A</b>	P33	<b>28,02</b>
50000	161	155	052155	<b>030525L</b>	P33	<b>31,38</b>
50000	173	167	056167	<b>212383J</b>	Z00	<b>36,19</b>
30000	186	180	052180	<b>065881T</b>	P33	<b>42,43</b>
30000	206	200	052200	<b>065581V</b>	P33	<b>50,56</b>

## Click & Collect

SEULEMENT CHEZ TÉRÉVA !

**JE COMMANDE**

SUR [tereva-direct.fr](http://tereva-direct.fr)

**10 MIN. APRÈS,**

JE RETIRE MA COMMANDE  
DANS L'AGENCE SÉLECTIONNÉE

**PRIORITÉ**

JE SUIS PRIORITAIRE  
À LA CAISSE

[tereva-direct.fr](http://tereva-direct.fr)



TÉ ÉQUERRE SUPER TENLISS INOX AVEC PURGE



Modèle	Diamètre (mm)	Réf	Code	CR	€ HT
Femelle	125	888125	<b>190029X</b>	P33	<b>97,92</b>
Femelle	140	888140	<b>190030I</b>	P33	<b>102,60</b>
Femelle	155	888155	<b>190031T</b>	P33	<b>108,40</b>
Femelle	180	888180	<b>190032E</b>	P33	<b>127,92</b>
Femelle	200	888200	<b>190033P</b>	P33	<b>139,90</b>
Mâle	125	885125	<b>435904Y</b>	P33	<b>97,92</b>
Mâle	140	885140	<b>435906U</b>	P33	<b>102,60</b>
Mâle	155	885155	<b>435907F</b>	P33	<b>108,40</b>
Mâle	180	885180	<b>435908Q</b>	P33	<b>127,92</b>
Mâle	200	885200	<b>435909B</b>	P33	<b>139,90</b>



TÉ ÉQUERRE INOX MÂLE POUR TUBAGE



Diamètre (mm)	Réf	Code	CR	€ HT
125	884125	<b>435910M</b>	P33	<b>63,21</b>
140	884140	<b>435911X</b>	P33	<b>66,16</b>
155	884155	<b>435912I</b>	P33	<b>70,46</b>
180	884180	<b>435913T</b>	P33	<b>81,10</b>
200	884200	<b>435914E</b>	P33	<b>87,55</b>



TÉ ÉQUERRE INOX FEMELLE POUR TUBAGE



Diamètre (mm)	Réf	Code	CR	€ HT
125	886125	<b>030550A</b>	P33	<b>63,21</b>
140	886140	<b>030551L</b>	P33	<b>66,16</b>
155	886155	<b>030552W</b>	P33	<b>70,46</b>
180	886180	<b>065883P</b>	P33	<b>81,10</b>
200	886200	<b>065582G</b>	P33	<b>87,55</b>



RÉDUCTION FEMELLE - MÂLE INOX POUR TUBAGE



Diamètre 1 (mm)	Diamètre 2 (mm)	Réf	Code	CR	€ HT
116	110	611610	<b>411671N</b>	P38	<b>26,31</b>
131	125	613125	<b>4279400</b>	P33	<b>27,25</b>
146	140	614640	<b>427939D</b>	P33	<b>28,76</b>
161	153	616153	<b>118753R</b>	P38	<b>29,66</b>
173	167	617367	<b>411672Y</b>	P38	<b>49,88</b>
186	180	618680	<b>427941Z</b>	P33	<b>52,02</b>
206	200	620600	<b>427937H</b>	P33	<b>62,04</b>



RACCORD TEN INOX



Diamètre extérieur (mm)	Diamètre intérieur (mm)	Réf	Code	CR	€ HT
131	125	116125	<b>030560G</b>	P33	<b>30,75</b>
146	140	116140	<b>030561R</b>	P33	<b>33,13</b>
161	155	116155	<b>030562C</b>	P33	<b>35,25</b>
186	180	116180	<b>081069L</b>	P33	<b>42,09</b>
212	200	116200	<b>081070W</b>	P33	<b>49,18</b>



BAGUE À GRIFFES INOX POUR TUBAGE



Diamètre (mm)	Réf	Code	CR	€ HT
125	166125	<b>433989T</b>	P33	<b>13,66</b>
140	166140	<b>433990E</b>	P33	<b>13,80</b>
155	166155	<b>433991P</b>	P33	<b>13,88</b>
180	166180	<b>433992A</b>	P33	<b>14,11</b>
200	166200	<b>433993L</b>	P33	<b>14,31</b>



COLLIER DE FIXATION INOX



Diamètre (mm)	Réf	Code	CR	€ HT
125	066125	<b>030540U</b>	P33	<b>15,26</b>
140	066140	<b>030541F</b>	P33	<b>15,84</b>
155	066155	<b>030542Q</b>	P33	<b>17,03</b>
180	066180	<b>065882E</b>	P33	<b>21,28</b>
200	066200	<b>065583R</b>	P33	<b>22,61</b>



CHAPEAU DE TOIT INOX



Diamètre (mm)	Réf	Code	CR	€ HT
80 à 111	000001	<b>562482E</b>	P33	<b>45,36</b>
120 à 140	000002	<b>117549H</b>	P33	<b>50,24</b>
153 à 180	000003	<b>117551D</b>	P33	<b>65,37</b>
200 à 250	000004	<b>044326I</b>	P33	<b>76,91</b>
300	000005	<b>562483P</b>	P33	<b>100,10</b>



ASPIRATEUR VARINOX



Diamètre (mm)	Réf	Code	CR	€ HT
83/111	403001	<b>548770Y</b>	P33	<b>96,91</b>
125/167	403002	<b>548772U</b>	P33	<b>118,42</b>
167/220	403003	<b>548774Q</b>	P33	<b>150,23</b>



### PLAQUE D'ÉTANCHÉITÉ INOX 350 X 350

Plaque permettant d'assurer l'étanchéité et la ventilation en sortie haute de cheminée



Modèle	Diamètre (mm)	Réf	Code	CR	€ HT
D80	80	096086	<b>747664K</b>	P33	<b>42,44</b>
D125	125	096125	<b>119853B</b>	P33	<b>46,42</b>
D140	140	096140	<b>119854M</b>	P33	<b>47,24</b>
D155	155	096155	<b>119855X</b>	P33	<b>48,19</b>
D180	180	096180	<b>119856I</b>	P33	<b>52,96</b>
D200	200	096200	<b>119857T</b>	P33	<b>53,89</b>



### EMBOUT DE FINITION HAUTE EN INOX



Longueur (mm)	Matière	Utilisations (0)	Coloris	Diamètre (mm)	Réf	Code	CR	€ HT
70	Inox	Gaz/Fioul/Charbon/Bois	Inox	125	161125	<b>1866600</b>	P33	<b>26,03</b>
70	Inox	Gaz/Fioul/Charbon/Bois	Inox	140	161140	<b>186661Z</b>	P33	<b>28,02</b>
70	Inox	Gaz/Fioul/Charbon/Bois	Inox	155	161155	<b>186663V</b>	P33	<b>29,81</b>
70	Inox	Gaz/Fioul/Charbon/Bois	Inox	180	161180	<b>186665R</b>	P33	<b>32,36</b>
70	Inox	Gaz/Fioul/Charbon/Bois	Inox	200	161200	<b>186666C</b>	P33	<b>38,05</b>



### KIT D'ACCESSOIRES POUR SUPER TENLISS

Kit d'accessoires pour tubage Super TenLiss comprenant 1 té inox 316, 1 collier de suspension, 1 bague à griffes, 1 embout de finition haute et 1 collier de départ.



Diamètre (mm)	Réf	Code	CR	€ HT
125	892125	<b>450748C</b>	P33	<b>172,37</b>
140	892140	<b>450750Y</b>	P33	<b>180,30</b>
155	892155	<b>450751J</b>	P33	<b>191,47</b>



### KIT D'ACCESSOIRES INOX POUR TUBAGE FLEXIBLE

Kit d'accessoires inox pour tubage flexible comprenant 1 té inox 304, 1 collier de tubage, 1 bague à griffes, 1 embout de finition et 1 collier de départ.



Diamètre (mm)	Réf	Code	CR	€ HT
125	891125	<b>450752U</b>	P33	<b>137,66</b>
140	891140	<b>450753F</b>	P33	<b>143,88</b>
155	891155	<b>450754Q</b>	P33	<b>153,53</b>

## GAINÉ ACCORDÉON



### GAINÉ ACCORDÉON GAZ EXTENSIBLE ALUMINIUM

Gaine accordéon spéciale gaz, en aluminium avec raccord réduction. Pour le raccordement en apparent des appareils domestiques à gaz aux conduits de fumée. Extensible de 450 à 1500 mm.



Longueur (mm)	Diamètre extérieur (mm)	Diamètre intérieur (mm)	Réf	Code	CR	€ HT
1500	89	83	015083	<b>937095H</b>	P33	<b>17,96</b>
1500	103	97	015097	<b>937097D</b>	P33	<b>20,01</b>
1500	116	111	015111	<b>937100K</b>	P33	<b>21,42</b>
1500	131	125	015125	<b>937101V</b>	P33	<b>22,48</b>
1500	146	139	015139	<b>937102G</b>	P33	<b>24,38</b>
1500	161	153	015153	<b>937103R</b>	P33	<b>26,56</b>



### GAINÉ ACCORDÉON VENTILATION EXTENSIBLE 450-1500

Gaine accordéon à double agrafage, en aluminium résistant à 250°C en continu. Extensible de 450 à 1500 mm.



Longueur (mm)	Diamètre extérieur (mm)	Diamètre intérieur (mm)	Réf	Code	CR	€ HT
1500	86	80	045080	<b>038611L</b>	P33	<b>8,80</b>
1500	103	97	045097	<b>038612W</b>	P33	<b>9,34</b>
1500	106	100	045100	<b>038613H</b>	P33	<b>9,71</b>
1500	111	105	045105	<b>038614S</b>	P33	<b>10,03</b>
1500	116	110	045110	<b>038615D</b>	P33	<b>10,35</b>
1500	126	120	045120	<b>038616O</b>	P33	<b>11,05</b>
1500	131	125	045125	<b>047132M</b>	P33	<b>11,23</b>
1500	156	150	045150	<b>038660E</b>	P33	<b>13,49</b>



### GAINÉ ACCORDÉON VENTILATION EXTENSIBLE 850-3000



Longueur (mm)	Diamètre extérieur (mm)	Diamètre intérieur (mm)	Réf	Code	CR	€ HT
3000	106	100	085100	<b>069853F</b>	P33	<b>18,22</b>
3000	111	105	085105	<b>038618K</b>	P33	<b>18,70</b>
3000	116	110	085110	<b>069854Q</b>	P33	<b>19,33</b>
3000	126	120	085120	<b>038620G</b>	P33	<b>20,48</b>
3000	131	125	085125	<b>069855B</b>	P33	<b>21,21</b>
3000	156	150	085150	<b>038662A</b>	P33	<b>25,77</b>



### VIROLE ALUMINIUM GAZ

Longueur (mm)	Matière	Utilisations (0)	Coloris	Diamètre (mm)	Réf	Code	CR	€ HT
160	Aluminium	Gaz	Alu	125	916125	<b>118034Z</b>	P33	<b>8,25</b>



TUYAU INOX 304 4/10ÈME



TUYAU RIGIDE EN INOX 304

Tuyau rigide en inox 304 simple paroi 4/10e

Rigidité : bords repliés et embouts calibrés

Facilité de montage : emboîtement de 60 mm, recoupable côté mâle et compatible avec tous les tuyaux de fumisterie



Longueur (mm)	Utilisations (0)	Coloris	Diamètre (mm)	Réf	Code	CR	€ HT
330	Gaz/Fioul/Charbon/Bois	Inox	125	633125	<b>100077H</b>	P38	<b>14,00</b>
500	Gaz/Fioul/Charbon/Bois	Inox	125	650125	<b>100076W</b>	P38	<b>18,24</b>
1000	Gaz/Fioul/Charbon/Bois	Inox	125	601125	<b>100075L</b>	P38	<b>31,72</b>
330	Gaz/Fioul/Charbon/Bois	Inox	139	633139	<b>1000800</b>	P38	<b>14,92</b>
500	Gaz/Fioul/Charbon/Bois	Inox	139	650139	<b>100079D</b>	P38	<b>19,83</b>
1000	Gaz/Fioul/Charbon/Bois	Inox	139	601139	<b>100078S</b>	P38	<b>35,43</b>
330	Gaz/Fioul/Charbon/Bois	Inox	153	633153	<b>100083V</b>	P38	<b>16,05</b>
500	Gaz/Fioul/Charbon/Bois	Inox	153	650153	<b>100082K</b>	P38	<b>22,13</b>
1000	Gaz/Fioul/Charbon/Bois	Inox	153	601153	<b>100081Z</b>	P38	<b>39,93</b>
330	Gaz/Fioul/Charbon/Bois	Inox	180	633180	<b>454493N</b>	P38	<b>18,24</b>
500	Gaz/Fioul/Charbon/Bois	Inox	180	650180	<b>105109F</b>	P38	<b>26,67</b>
1000	Gaz/Fioul/Charbon/Bois	Inox	180	601180	<b>1187480</b>	P38	<b>49,18</b>
330	Gaz/Fioul/Charbon/Bois	Inox	200	633200	<b>904172I</b>	P38	<b>19,81</b>
500	Gaz/Fioul/Charbon/Bois	Inox	200	650200	<b>105110Q</b>	P38	<b>30,24</b>
1000	Gaz/Fioul/Charbon/Bois	Inox	200	601200	<b>105107J</b>	P38	<b>54,14</b>



TUYAU RIGIDE RÉGLABLE EN INOX 304



Longueur (mm)	Matière	Utilisations (0)	Coloris	Diamètre (mm)	Réf	Code	CR	€ HT
500	Inox	Gaz / Fioul / Bois / Granulés	Inox	125	655125	<b>549102K</b>	P38	<b>31,38</b>
500	Inox	Gaz / Fioul / Bois / Granulés	Inox	139	655139	<b>549103V</b>	P38	<b>33,33</b>
500	Inox	Gaz / Fioul / Bois / Granulés	Inox	153	655153	<b>549105R</b>	P38	<b>36,05</b>
500	Inox	Gaz / Fioul / Bois / Granulés	Inox	180	655180	<b>549106C</b>	P38	<b>41,40</b>
500	Inox	Gaz / Fioul / Bois / Granulés	Inox	200	655200	<b>549108Y</b>	P38	<b>45,74</b>



COUDE EN INOX 304 - 45°



Diamètre (mm)	Réf	Code	CR	€ HT
125	264125	<b>044283D</b>	P38	<b>25,27</b>
139	264139	<b>044285Z</b>	P38	<b>26,73</b>
153	264153	<b>100089J</b>	P38	<b>28,43</b>
180	264180	<b>433836A</b>	P38	<b>31,18</b>
200	264200	<b>433837L</b>	P38	<b>36,67</b>



COUDE EN INOX 304 - 60°



Diamètre (mm)	Réf	Code	CR	€ HT
125	263125	<b>118744W</b>	P38	<b>35,40</b>
139	263139	<b>118745H</b>	P38	<b>36,78</b>
153	263153	<b>539581H</b>	P38	<b>37,93</b>
180	263180	<b>105115T</b>	P38	<b>41,06</b>
200	263200	<b>105116E</b>	P38	<b>44,89</b>



COUDE EN INOX 304 - 90°

Tuyau inox 304 pro

Tube simple paroi

Acier inoxydable AISI 304

Rigidité : bords repliés, embouts calibrés

Sécurité : bords repliés, collier de sécurité

Facilité de montage :

Emboîtement 60 mm, recoupable côté mâle

Compatible avec tous les tuyaux de fumisterie



Diamètre (mm)	Réf	Code	CR	€ HT
125	262125	<b>044279L</b>	P38	<b>35,40</b>
139	262139	<b>0442840</b>	P38	<b>36,78</b>
153	262153	<b>100088Y</b>	P38	<b>37,93</b>
180	262180	<b>105112M</b>	P38	<b>41,06</b>
200	262200	<b>433840S</b>	P38	<b>44,89</b>



COUDE 45° PLISSÉ INOX 304



Diamètre (mm)	Réf	Code	CR	€ HT
125	364125	<b>994769V</b>	P38	<b>20,35</b>
139	364139	<b>454400E</b>	P38	<b>22,31</b>
153	364153	<b>994953R</b>	P38	<b>24,46</b>



Une offre complète pour gagner du temps



CLIMATISATION



VENTILATION



THERMIQUE



PLOMBERIE



SANITAIRE



ELECTRICITE



PIÈCES DÉTACHÉES



OUTILAGE & PROTECTION





**COUDE 90° PLISSÉ INOX 304**



Diamètre (mm)	Réf	Code	CR	€ HT
125	362125	<b>994765D</b>	P38	<b>20,35</b>
139	362139	<b>994766O</b>	P38	<b>22,31</b>
153	362153	<b>994767Z</b>	P38	<b>24,46</b>



**TÉ ÉQUERRE INOX 304**



Diamètre (mm)	Réf	Code	CR	€ HT
125	604125	<b>111364O</b>	P38	<b>26,12</b>
139	604139	<b>111365Z</b>	P38	<b>27,56</b>
153	604153	<b>111366K</b>	P38	<b>29,39</b>
180	604180	<b>118738I</b>	P38	<b>36,97</b>
200	604200	<b>118739T</b>	P38	<b>40,83</b>



**TAMPON MÂLE INOX 304**



Diamètre (mm)	Réf	Code	CR	€ HT
125	106125	<b>212462U</b>	P38	<b>11,24</b>
139	106139	<b>118728C</b>	P38	<b>11,62</b>
153	106153	<b>118729N</b>	P38	<b>12,17</b>
180	106180	<b>212465B</b>	P38	<b>13,50</b>
200	106200	<b>212466M</b>	P38	<b>14,97</b>



**PURGE INOX 304**



Diamètre (mm)	Réf	Code	CR	€ HT
125	160125	<b>111367V</b>	P38	<b>11,29</b>
139	160139	<b>111368G</b>	P38	<b>12,04</b>
153	160153	<b>111369R</b>	P38	<b>12,77</b>
180	160180	<b>118761B</b>	P38	<b>14,87</b>
200	160200	<b>118762M</b>	P38	<b>15,58</b>



**RÉDUCTION FEMELLE - MÂLE INOX 304**



Diamètre 1 (mm)	Diamètre 2 (mm)	Réf	Code	CR	€ HT
111	97	611197	<b>994770G</b>	P38	<b>24,67</b>
125	111	612511	<b>117535J</b>	P38	<b>18,52</b>
139	125	613925	<b>117538Q</b>	P38	<b>19,52</b>
153	125	615325	<b>454460O</b>	P38	<b>24,67</b>
304	139	615339	<b>117541X</b>	P38	<b>20,57</b>
167	153	616753	<b>117542I</b>	P38	<b>26,72</b>
180	139	618039	<b>378517V</b>	P38	<b>37,00</b>
190	153	618053	<b>179482S</b>	P38	<b>33,92</b>
180	167	618067	<b>117545P</b>	P38	<b>30,84</b>
200	153	620053	<b>994771R</b>	P38	<b>43,15</b>
200	180	620080	<b>117548W</b>	P38	<b>39,07</b>

**TUYAU INOX 316**



**TUYAU INOX 316**



Longueur (mm)	Matière	Utilisations (O)	Coloris	Diamètre (mm)	Réf	Code	CR	€ HT
330	Inox	Gaz	Inox	125	833125	<b>180843N</b>	P38	<b>25,59</b>
500	Inox	Gaz	Inox	125	850125	<b>180847F</b>	P38	<b>31,08</b>
1000	Inox	Gaz	Inox	125	801125	<b>180839V</b>	P38	<b>53,01</b>
330	Inox	Gaz	Inox	139	833139	<b>180844Y</b>	P38	<b>26,58</b>
500	Inox	Gaz	Inox	139	850139	<b>180848Q</b>	P38	<b>32,84</b>
1000	Inox	Gaz	Inox	139	801139	<b>180840G</b>	P38	<b>55,43</b>
330	Inox	Gaz	Inox	153	833153	<b>180845J</b>	P38	<b>28,06</b>
500	Inox	Gaz	Inox	153	850153	<b>180849B</b>	P38	<b>35,24</b>
1000	Inox	Gaz	Inox	153	801153	<b>180841R</b>	P38	<b>57,30</b>
500	Inox	Gaz	Inox	180	850180	<b>180850M</b>	P38	<b>47,94</b>
1000	Inox	Gaz	Inox	180	801180	<b>180842C</b>	P38	<b>79,06</b>
500	Inox	Gaz	Inox	200	850200	<b>427953B</b>	P38	<b>53,05</b>
1000	Inox	Gaz	Inox	200	801200	<b>427955X</b>	P38	<b>87,73</b>



**COUDE 45° EN INOX 316**



Diamètre (mm)	Réf	Code	CR	€ HT
125	284125	<b>180851X</b>	P38	<b>36,64</b>
139	284139	<b>180852I</b>	P38	<b>38,32</b>
153	284153	<b>180853T</b>	P38	<b>39,38</b>
180	284180	<b>180854E</b>	P38	<b>46,92</b>
200	284200	<b>427951F</b>	P38	<b>51,01</b>



**LA QUALITÉ ET LA TECHNICITÉ AU JUSTE PRIX**

- ✓ Une sélection de produits Plomberie, Chauffage et Électricité
- ✓ La qualité professionnelle au meilleur prix
- ✓ Des produits normés, performants et innovants



**100% DES PRODUITS EN STOCK**



**COUDE 90° EN INOX 316**



Diamètre (mm)	Réf	Code	CR	€ HT
125	282125	<b>180855P</b>	P38	<b>59,66</b>
139	282139	<b>180856A</b>	P38	<b>60,73</b>
153	282153	<b>180857L</b>	P38	<b>61,61</b>
180	282180	<b>180858W</b>	P38	<b>67,33</b>
200	282200	<b>427950U</b>	P38	<b>71,41</b>



**TÉ ÉQUERRE INOX 316**



Diamètre (mm)	Réf	Code	CR	€ HT
125	684125	<b>180859H</b>	P38	<b>56,55</b>
139	684139	<b>180860S</b>	P38	<b>59,29</b>
153	684153	<b>180861D</b>	P38	<b>62,03</b>
180	684180	<b>180862O</b>	P38	<b>73,45</b>
200	684200	<b>427949J</b>	P38	<b>79,57</b>



**PURGE INOX 316 4/10**



Diamètre (mm)	Réf	Code	CR	€ HT
125	188125	<b>180863Z</b>	P38	<b>16,24</b>
139	188139	<b>180864K</b>	P38	<b>17,31</b>
153	188153	<b>180865V</b>	P38	<b>19,35</b>
180	188180	<b>180866G</b>	P38	<b>22,14</b>
200	188200	<b>427948Y</b>	P38	<b>24,91</b>



**COLLIER DE SÉCURITÉ INOX 316**



Diamètre (mm)	Réf	Code	CR	€ HT
125	681250	<b>180871J</b>	P38	<b>10,49</b>
139	681390	<b>180872U</b>	P38	<b>10,49</b>
153	681530	<b>180873F</b>	P38	<b>10,62</b>
180	681800	<b>180874Q</b>	P38	<b>10,75</b>
200	682000	<b>120087B</b>	P38	<b>10,95</b>



**CONE DE FINITION INOX 316**



Diamètre (mm)	Réf	Code	CR	€ HT
125	825125	<b>076519L</b>	P38	<b>51,96</b>
139	825139	<b>076520W</b>	P38	<b>55,64</b>
153	825153	<b>076523D</b>	P38	<b>62,92</b>
180	825180	<b>076525Z</b>	P38	<b>68,42</b>
200	825200	<b>427920C</b>	P38	<b>79,35</b>

**TUYAU ÉMAIL POUR POÊLES À BOIS**



**TUYAU RIGIDE ÉMAILLÉ NOIR MAT**



Longueur (mm)	Matériau	Utilisations (O)	Coloris	Diamètre (mm)	Réf	Code	CR	€ HT
330	Acier émaillé	Gaz/Fioul/Charbon/Bois	Noir mat	125	344334	<b>1086255</b>	P33	<b>13,53</b>
500	Acier émaillé	Gaz/Fioul/Charbon/Bois	Noir mat	125	344504	<b>047497X</b>	P06	<b>17,47</b>
1000	Acier émaillé	Gaz/Fioul/Charbon/Bois	Noir mat	125	344014	<b>047498I</b>	P06	<b>29,08</b>
330	Acier émaillé	Gaz/Fioul/Charbon/Bois	Noir mat	139	344335	<b>1086256</b>	P33	<b>14,88</b>
500	Acier émaillé	Gaz/Fioul/Charbon/Bois	Noir mat	139	344505	<b>038303D</b>	P06	<b>18,67</b>
1000	Acier émaillé	Gaz/Fioul/Charbon/Bois	Noir mat	139	344015	<b>038304O</b>	P06	<b>30,48</b>
330	Acier émaillé	Gaz/Fioul/Charbon/Bois	Noir mat	153	344336	<b>1086257</b>	P33	<b>18,02</b>
500	Acier émaillé	Gaz/Fioul/Charbon/Bois	Noir mat	153	344506	<b>038294I</b>	P06	<b>24,19</b>
1000	Acier émaillé	Gaz/Fioul/Charbon/Bois	Noir mat	153	344016	<b>038295T</b>	P06	<b>36,65</b>
330	Acier émaillé	Gaz/Fioul/Charbon/Bois	Noir mat	180	344337	<b>1086258</b>	P33	<b>23,78</b>
500	Acier émaillé	Gaz/Fioul/Charbon/Bois	Noir mat	180	344507	<b>039121F</b>	P06	<b>29,19</b>
1000	Acier émaillé	Gaz/Fioul/Charbon/Bois	Noir mat	180	344017	<b>039122Q</b>	P06	<b>52,40</b>
500	Acier émaillé	Gaz/Fioul/Charbon/Bois	Noir mat	200	344508	<b>039123B</b>	P33	<b>32,64</b>
1000	Acier émaillé	Gaz/Fioul/Charbon/Bois	Noir mat	200	344018	<b>039124M</b>	P06	<b>58,53</b>



**TÉ À TAMPON ÉMAILLÉ NOIR MAT**



Diamètre (mm)	Réf	Code	CR	€ HT
125	346404	<b>374902K</b>	P06	<b>39,43</b>
153	346406	<b>374904G</b>	P06	<b>51,21</b>



**COUDE 45° - TUYAUX RIGIDE ÉMAILLÉ NOIR MAT**



Diamètre (mm)	Réf	Code	CR	€ HT
125	342444	<b>1061624</b>	P06	<b>26,97</b>
139	342445	<b>1061625</b>	P06	<b>28,56</b>
153	342446	<b>1061627</b>	P06	<b>34,19</b>
180	342447	<b>1061628</b>	P06	<b>44,77</b>
200	342448	<b>1061629</b>	P33	<b>51,02</b>



**COUDE 60° ÉMAILLÉ NOIR MAT**



Diamètre (mm)	Réf	Code	CR	€ HT
180	342437	<b>039126I</b>	P33	<b>44,77</b>
200	342438	<b>039128E</b>	P33	<b>51,02</b>



**COUDE 72° ÉMAILLÉ NOIR MAT**



Diamètre (mm)	Réf	Code	CR	€ HT
125	342434	<b>047500E</b>	P33	<b>26,97</b>
139	342435	<b>038306K</b>	P33	<b>28,56</b>
153	342436	<b>038301H</b>	P33	<b>34,19</b>



**COUDE 90° - TUYAUX RIGIDE ÉMAILLÉ NOIR MAT**



Diamètre (mm)	Réf	Code	CR	€ HT
200	342428	<b>039127T</b>	P33	<b>51,02</b>
180	342427	<b>039125X</b>	P06	<b>44,77</b>
153	342426	<b>038300W</b>	P06	<b>34,19</b>
139	342425	<b>038305Z</b>	P06	<b>28,56</b>
125	342424	<b>047499T</b>	P06	<b>26,97</b>



**RÉDUCTION ÉMAILLÉE NOIR MAT**



Modèle	Diamètre 1 (mm)	Diamètre 2 (mm)	Réf	Code	CR	€ HT
Réduction	153	150	345666	<b>1074991</b>	P06	<b>22,06</b>
Réduction	153	125	345564	<b>1095018</b>	P06	<b>37,63</b>
Réduction	153	150	345766	<b>1068613</b>	P06	<b>22,06</b>
Réduction	180	153	345576	<b>1095021</b>	P06	<b>37,63</b>



**ROSACE ÉMAIL NOIR MAT**



Diamètre (mm)	Réf	Code	CR	€ HT
125	343744	<b>047501P</b>	P06	<b>13,39</b>
153	343746	<b>038302S</b>	P06	<b>15,17</b>
180	343747	<b>904084C</b>	P06	<b>22,88</b>



**RACCORD ANTI-BISTRE NOIR MAT**



Diamètre (mm)	Réf	Code	CR	€ HT
125	344114	<b>1069560</b>	P06	<b>29,87</b>
153	344116	<b>1069562</b>	P06	<b>32,86</b>
180	344117	<b>1069563</b>	P06	<b>40,46</b>

**TUYAU ÉMAIL POUR POÊLES À GRANULÉS**



**CONDUIT TÉLESCOPIQUE BIOTEN**

Plage de réglage de 28 cm



Longueur (mm)	Coloris	Diamètre extérieur (mm)	Diamètre intérieur (mm)	Réf	Code	CR	€ HT
400	Noir	125	80	479080	<b>1180296</b>	P11	<b>79,63</b>



**CONDUIT BIOTEN**



Longueur (mm)	Matière	Utilisations (O)	Coloris	Diamètre (mm)	Réf	Code	CR	€ HT
1000	Inox	Granules	Noir	100/150	470110	<b>1791484</b>	P11	<b>102,38</b>
1000	Inox	Granules	Noir	80/125	470180	<b>1180293</b>	P11	<b>85,31</b>
250	Inox	Granules	Noir	100/150	470310	<b>1791486</b>	P11	<b>56,88</b>
250	Inox	Granules	Noir	80/125	470380	<b>1180295</b>	P11	<b>45,50</b>
500	Inox	Granules	Noir	100/150	470210	<b>1791485</b>	P11	<b>68,25</b>
500	Inox	Granules	Noir	80/125	470280	<b>1180294</b>	P07	<b>56,88</b>



**CONDUIT PRISE D'AIR INOX BIOTEN**



Longueur (mm)	Matière	Utilisations (O)	Coloris	Diamètre (mm)	Réf	Code	CR	€ HT
200	Inox	Granules	Noir	80/125	471680	<b>1180300</b>	P07	<b>56,30</b>



**COUDE 45° BIOTEN**



Diamètre extérieur (mm)	Diamètre intérieur (mm)	Réf	Code	CR	€ HT
80	125	470580	<b>1180298</b>	P11	<b>68,25</b>
100	150	470510	<b>1791490</b>	P11	<b>79,63</b>



**COUDE 90° BIOTEN**



Diamètre extérieur (mm)	Diamètre intérieur (mm)	Réf	Code	CR	€ HT
100	150	470910	<b>1791491</b>	P11	<b>91,00</b>
80	125	470980	<b>1180297</b>	P11	<b>79,63</b>



**FLEXIBLE AMENÉE D'AIR FRAIS BIOTEN**



Longueur (mm)	Matière	Utilisations (O)	Coloris	Diamètre (mm)	Réf	Code	CR	€ HT
1000	Inox	Bois	Noir	80	475980	<b>1883309</b>	P06	<b>43,94</b>
1000	Inox	Bois	Noir	60	475960	<b>1180303</b>	P07	<b>37,17</b>



### KIT DE RACCORDEMENT FAÇADE BIOTEN 80/125

Kit façade Bioten

Comprenant : - Té de dépotage avec ses trois joints et son couvercle d'ouverture afin de faciliter le nettoyage - 1 x té de prise d'air avec son tuyau flexible et ses accessoires de raccordement - 1 x tuyau concentrique de 0,5 m - 1 x tuyau concentrique de 1 m - 1 x coude concentrique - 1 x terminal avec ses deux flasques de propreté et une bride de fixation



Longueur (mm)	Modèle	Diamètre extérieur (mm)	Diamètre intérieur (mm)	Réf	Code	CR	€ HT
560	Kit façade Bioten	125	80	478580	<b>1244595</b>	P07	<b>557,63</b>



### RACCORD EPDM BIOTEN

Système concentrique BIOTEN étanche-Branchement prise d'air



Diamètre 1 (mm)	Diamètre 2 (mm)	Réf	Code	CR	€ HT
60	35	476035	<b>1180301</b>	P11	<b>23,66</b>
60	50	476050	<b>1180302</b>	P11	<b>23,66</b>
80	50	478050	<b>1883898</b>	P06	<b>24,80</b>



### SOLIN 5-30 BIOTEN - BRUN

Solin inox avec bavette de plomb 800 x 800 mm pour système BIOTEN  
Diamètre 100/150 mm ou 80/100 avec pentes de 5 à 30°  
Coloris : brun



Modèle	Coloris	Diamètre (mm)	Réf	Code	CR	€ HT
Solin 5-30 Bioten 80/125	Brun	80/125	471483	<b>1218123</b>	P33	<b>160,78</b>



### SOLIN 5-30 BIOTEN - NOIR

Solin inox avec bavette de plomb 800 x 800 mm pour système BIOTEN  
Diamètre 100/150 mm ou 80/100 avec pentes de 5 à 30°  
Coloris : noir



Modèle	Coloris	Diamètre (mm)	Réf	Code	CR	€ HT
Solin 5-30 Bioten 80/125	Noir	80/125	471485	<b>1218124</b>	P33	<b>160,78</b>



### SOLIN 30-45 BIOTEN

Solin inox avec bavette de plomb 800 x 800 mm pour système BIOTEN



Modèle	Coloris	Diamètre (mm)	Réf	Code	CR	€ HT
Solin 30/45° BIOTEN - Brun Ø 80/125	Brun	80/125	471583	<b>1218121</b>	P33	<b>164,35</b>



### SOLIN 30-45 BIOTEN

Solin inox avec bavette de plomb 800 x 800 mm pour système BIOTEN



Modèle	Coloris	Diamètre (mm)	Réf	Code	CR	€ HT
Solin 30/45° BIOTEN - Noir Ø 80/125	Noir	80/125	471585	<b>1218122</b>	P33	<b>164,35</b>



### TÉ ÉQUERRE + TAMPON BIOTEN



Modèle	Diamètre extérieur (mm)	Diamètre intérieur (mm)	Réf	Code	CR	€ HT
Té équerre Bioten 80/125	125	80	470880	<b>1180299</b>	P11	<b>68,83</b>



### TUYAU 15 CM NOIR MAT DIAMÈTRE 80 MM

Raccordement d'appareils à granulés de bois-Avec joint fibre-Longueur : 15 cm-Diamètre : 80 mm



Réf	Code	CR	€ HT
344159	<b>1884893</b>	P06	<b>16,75</b>



### TUYAU COULISSANT NOIR MAT + BAGUE

Matière : émail noir  
Diamètre : 80 mm  
Longueur : 500 mm



Longueur (mm)	Matière	Utilisations (0)	Coloris	Diamètre (mm)	Réf	Code	CR	€ HT
500	Acier émaillé	Granules	Noir	80	348549	<b>1218098</b>	P06	<b>25,97</b>



### TUYAU RIGIDE ÉMAILLÉ NOIR MAT Ø 80 MM



Longueur (mm)	Matière	Utilisations (0)	Coloris	Diamètre (mm)	Réf	Code	CR	€ HT
330	Acier émaillé	Granules	Noir mat	80	344339	<b>827778U</b>	P06	<b>17,95</b>
500	Acier émaillé	Granules	Noir mat	80	344509	<b>827777J</b>	P06	<b>20,35</b>
1000	Acier émaillé	Granules	Noir mat	80	344019	<b>827776Y</b>	P06	<b>29,33</b>



### CONDUIT DE 120 MM FEMELLE/FEMELLE Ø 80 MM AVEC 2 JOINTS



Longueur (mm)	Matière	Utilisations (0)	Coloris	Diamètre (mm)	Réf	Code	CR	€ HT
120	Acier émaillé	Granules	Noir	80	344129	<b>1068792</b>	P06	<b>20,35</b>



### ADAPTATEUR BIOTEN 80/130 À 80/125

Pièce spécifique pour tout raccordement de tubage pour poêle étanche - Sortie de poêle Ø 80/130 à Ø 80/125



Modèle	Diamètre 1 (mm)	Diamètre 2 (mm)	Réf	Code	CR	€ HT
Adaptateur	130	125	478035	<b>2386437</b>	P01	<b>35,02</b>



RÉDUCTION NOIR MAT 125 F / 80 M



Modèle	Diamètre 1 (mm)	Diamètre 2 (mm)	Réf	Code	CR	€ HT
Réduction conduit	125	80	345540	<b>1218090</b>	P06	<b>38,92</b>



ROSACE NOIR MAT



Diamètre (mm)	Réf	Code	CR	€ HT
80	343749	<b>827786E</b>	P06	<b>8,37</b>



COLLIER DE FIXATION Ø 80 MM POUR POÊLE À GRANULÉS



Diamètre (mm)	Réf	Code	CR	€ HT
80	923409	<b>827784I</b>	P06	<b>13,17</b>



COUDE 45° - CONDUITS PELLETS ÉMAILLÉ NOIR MAT



Diamètre (mm)	Réf	Code	CR	€ HT
80	342449	<b>827780Q</b>	P06	<b>33,52</b>



COUDE 90° - CONDUITS PELLETS ÉMAILLÉ NOIR MAT



Diamètre (mm)	Réf	Code	CR	€ HT
80	342429	<b>827779F</b>	P06	<b>37,11</b>



TÉ À 90° ÉMAIL NOIR MAT Ø 80 MM POUR POÊLE À GRANULÉS



Modèle	Diamètre (mm)	Réf	Code	CR	€ HT
Femelle	80	346449	<b>827781B</b>	P06	<b>39,49</b>
Mâle	80	346469	<b>1066366</b>	P33	<b>39,49</b>



PURGE NOIR MAT AVEC JOINT FIBRE



Diamètre (mm)	Réf	Code	CR	€ HT
80	340049	<b>827783X</b>	P06	<b>22,74</b>



TAMPON ÉMAIL NOIR MAT Ø 80 POUR POÊLE À GRANULÉS



Diamètre (mm)	Réf	Code	CR	€ HT
80	340109	<b>827782M</b>	P06	<b>20,35</b>

ACCESSOIRES POUR FINITION PLAFOND



PLAQUE DE PROPRETÉ INOX



Diamètre (mm)	Réf	Code	CR	€ HT
80	126080	<b>1054359</b>	P06	<b>53,17</b>
125	126125	<b>965347B</b>	P33	<b>74,58</b>
155	126155	<b>965349X</b>	P33	<b>74,58</b>
180	126180	<b>965350I</b>	P33	<b>74,58</b>



CACHE-CONDUIT INOX



Diamètre (mm)	Réf	Code	CR	€ HT
150/153	129155	<b>1180340</b>	P33	<b>158,38</b>



RACCORD INOX À VISSER POÊLE-TUBAGE FLEXIBLE



Diamètre 1 (mm)	Diamètre 2 (mm)	Réf	Code	CR	€ HT
80	86	123801	<b>1054348</b>	P06	<b>27,87</b>
125	131	123803	<b>1054349</b>	P06	<b>34,59</b>
153	161	123805	<b>1054356</b>	P06	<b>42,73</b>



RACCORD INOX AVEC BAGUES À GRIFFES POÊLE-TUBAGE FLEXIBLE



Diamètre 1 (mm)	Diamètre 2 (mm)	Réf	Code	CR	€ HT
125	125	123121	<b>965331H</b>	P33	<b>72,82</b>
125	155	123122	<b>965332S</b>	P33	<b>72,82</b>
155	155	123152	<b>965338G</b>	P33	<b>72,82</b>
180	180	123183	<b>965342Y</b>	P33	<b>72,82</b>

ACCESSOIRES COMMUNS INOX 304 / 316



COLLIER DE DÉPART INOX



Diamètre (mm)	Réf	Code	CR	€ HT
125	016012	<b>117536U</b>	P38	<b>19,88</b>
139	016013	<b>117537F</b>	P38	<b>20,47</b>
153	016015	<b>117540M</b>	P38	<b>22,79</b>
180	016018	<b>117547L</b>	P38	<b>27,95</b>
200	016020	<b>117550S</b>	P38	<b>31,68</b>



MANCHETTE INOX MÂLE - MÂLE



Diamètre (mm)	Réf	Code	CR	€ HT
125	615125	<b>052410M</b>	P38	<b>9,02</b>
139	615139	<b>437563V</b>	P38	<b>9,49</b>
153	615153	<b>437565R</b>	P38	<b>10,20</b>
180	615180	<b>904174E</b>	P38	<b>12,05</b>
200	615200	<b>904175P</b>	P38	<b>12,74</b>



BRIDE MURALE POUR INOX 304/316



Diamètre (mm)	Réf	Code	CR	€ HT
125	800125	<b>044327T</b>	P38	<b>23,93</b>
139	800139	<b>044332W</b>	P38	<b>24,97</b>
153	800153	<b>044333H</b>	P38	<b>25,50</b>
180	800180	<b>044351X</b>	P38	<b>26,54</b>
200	800200	<b>427947N</b>	P38	<b>28,66</b>



SUPPORT MURAL RÉGLABLE POUR CONDUIT INOX



Coloris	Diamètre (mm)	Réf	Code	CR	€ HT
Inox	125	810125	<b>044366G</b>	P38	<b>94,01</b>
Inox	139	810139	<b>044367R</b>	P38	<b>100,73</b>
Inox	153	810153	<b>044368C</b>	P38	<b>109,67</b>
Inox	180	810180	<b>044370Y</b>	P38	<b>123,10</b>
Inox	200	810200	<b>427945R</b>	P38	<b>134,28</b>



PLAQUE D'ÉCART AU FEU INOX



Diamètre (mm)	Réf	Code	CR	€ HT
125	820125	<b>044379T</b>	P38	<b>31,23</b>
139	820139	<b>044380E</b>	P38	<b>31,66</b>
153	820153	<b>044381P</b>	P38	<b>32,11</b>
180	820180	<b>044382A</b>	P38	<b>34,45</b>



COLLIER DE FIXATION TÉLESCOPIQUE RÉGLABLE INOX



Diamètre (mm)	Réf	Code	CR	€ HT
80/140	006001	<b>493367F</b>	P38	<b>11,13</b>
140/200	006002	<b>493368Q</b>	P38	<b>12,00</b>



COLLIER DE SUSPENSION EN INOX



Diamètre (mm)	Réf	Code	CR	€ HT
125	006125	<b>044286K</b>	P38	<b>10,78</b>
139	006139	<b>044287V</b>	P38	<b>11,00</b>
153	006153	<b>044303P</b>	P38	<b>11,91</b>
180	006180	<b>433843Z</b>	P38	<b>15,00</b>
200	006200	<b>433844K</b>	P38	<b>15,70</b>



COLLIER ARAIGNÉE EN INOX



Diamètre (mm)	Réf	Code	CR	€ HT
125	781250	<b>530026U</b>	P38	<b>18,33</b>
139	781390	<b>530027F</b>	P38	<b>18,53</b>
153	781530	<b>530028Q</b>	P38	<b>18,72</b>
180	781800	<b>530029B</b>	P38	<b>18,94</b>



STABILISATEUR DE TIRAGE



Modèle	Réf	Code	CR	€ HT
B1 Ø 90-140	22L0260510	<b>1011814</b>	P74	<b>58,09</b>
B2 Ø 140-200	22L0260520	<b>029001R</b>	P74	<b>71,48</b>
B3 Ø 200-280	22L0260530	<b>029002C</b>	P74	<b>167,39</b>



LA MARQUE DE TOUS LES PRODUITS DE LA SALLE DE BAINS

- ✓ Des produits design et performants
- ✓ Sans aucune concession sur le rapport qualité / prix
- ✓ La marque des professionnels au service des particuliers



100% DES PRODUITS EN STOCK

SÉRIE DPY : INOX 304 / INOX 304



CONDUIT SÉRIE DPY



Modèle	Diamètre extérieur (mm)	Diamètre intérieur (mm)	Réf	Code	CR	€ HT
DPY - 330 mm	185	125	171312	<b>1066613</b>	P08	<b>98,40</b>
DPY - 500 mm	185	125	171212	<b>1066608</b>	P08	<b>115,00</b>
DPY - 1000 mm	185	125	171012	<b>1066760</b>	P19	<b>156,00</b>
DPY - 1250 mm	185	125	171412	<b>1066765</b>	P19	<b>181,00</b>
DPY - 330 mm	199	139	171313	<b>1066614</b>	P08	<b>107,00</b>
DPY - 500 mm	199	139	171213	<b>1066609</b>	P08	<b>120,00</b>
DPY - 1000 mm	199	139	171013	<b>1066761</b>	P19	<b>165,00</b>
DPY - 1250 mm	199	139	171413	<b>1066766</b>	P19	<b>196,00</b>
DPY - 330 mm	213	153	171315	<b>1066615</b>	P08	<b>113,00</b>
DPY - 500 mm	213	153	171215	<b>1066610</b>	P08	<b>125,00</b>
DPY - 1000 mm	213	153	171015	<b>1066762</b>	P19	<b>176,00</b>
DPY - 1250 mm	213	153	171415	<b>1066767</b>	P19	<b>205,00</b>
DPY - 330 mm	240	180	171318	<b>1066616</b>	P08	<b>122,00</b>
DPY - 500 mm	240	180	171218	<b>1066611</b>	P08	<b>132,00</b>
DPY - 1250 mm	240	180	171418	<b>1066768</b>	P19	<b>232,00</b>
DPY - 1000 mm	240	180	171018	<b>1066763</b>	P19	<b>205,00</b>
DPY - 330 mm	260	200	171320	<b>1066617</b>	P08	<b>125,00</b>
DPY - 500 mm	260	200	171220	<b>1066612</b>	P08	<b>142,00</b>
DPY - 1000 mm	260	200	171020	<b>1066764</b>	P19	<b>220,00</b>
DPY - 1250 mm	260	200	171420	<b>1066769</b>	P19	<b>250,00</b>

SÉRIE DPZ : INOX 316 / INOX 304



CONDUIT SÉRIE DPZ



Modèle	Diamètre extérieur (mm)	Diamètre intérieur (mm)	Réf	Code	CR	€ HT
DPZ - 330 mm	185	125	181312	<b>1066624</b>	P08	<b>112,00</b>
DPZ - 500 mm	185	125	181212	<b>1066619</b>	P08	<b>128,00</b>
DPZ - 1000 mm	185	125	181012	<b>1066770</b>	P19	<b>168,00</b>
DPZ - 1250 mm	185	125	181412	<b>1066775</b>	P19	<b>205,00</b>
DPZ - 330 mm	199	139	181313	<b>1066625</b>	P08	<b>118,00</b>
DPZ - 500 mm	199	139	181213	<b>1066620</b>	P08	<b>133,00</b>
DPZ - 1000 mm	199	139	181013	<b>1066771</b>	P19	<b>188,00</b>
DPZ - 1250 mm	199	139	181413	<b>1066776</b>	P19	<b>220,00</b>
DPZ - 330 mm	213	153	181315	<b>1066626</b>	P08	<b>122,00</b>
DPZ - 500 mm	213	153	181215	<b>1066621</b>	P08	<b>139,00</b>
DPZ - 1000 mm	213	153	181015	<b>1066772</b>	P19	<b>192,00</b>
DPZ - 1250 mm	213	153	181415	<b>1066777</b>	P19	<b>232,00</b>
DPZ - 330 mm	240	180	181318	<b>1066627</b>	P08	<b>131,00</b>
DPZ - 500 mm	240	180	181218	<b>1066622</b>	P08	<b>154,00</b>
DPZ - 1000 mm	240	180	181018	<b>1066773</b>	P19	<b>222,00</b>
DPZ - 1250 mm	240	180	181418	<b>1066778</b>	P19	<b>265,00</b>
DPZ - 330 mm	260	200	181320	<b>1066628</b>	P08	<b>141,00</b>
DPZ - 500 mm	260	200	181220	<b>1066623</b>	P08	<b>163,00</b>
DPZ - 1000 mm	260	200	181020	<b>1066774</b>	P19	<b>240,00</b>
DPZ - 1250 mm	260	200	181420	<b>1066779</b>	P19	<b>292,00</b>

ACCESSOIRES SÉRIE DPY ET DPZ



CONDUIT AJUSTABLE DPY / DPZ

Conduit longueur ajustable 180 à 545 mm en série DPY / DPZ.



Modèle	Diamètre extérieur (mm)	Diamètre intérieur (mm)	Réf	Code	CR	€ HT
DPY / DPZ - 125 mm	185	125	181712	<b>1066629</b>	P08	<b>168,00</b>
DPY / DPZ - 139 mm	199	139	181713	<b>1066630</b>	P08	<b>178,00</b>
DPY / DPZ - 153 mm	213	153	181715	<b>1066631</b>	P08	<b>185,00</b>
DPY / DPZ - 180 mm	240	180	181718	<b>1066632</b>	P08	<b>198,00</b>
DPY / DPZ - 200 mm	260	200	181720	<b>1066633</b>	P08	<b>211,00</b>



TÉ NU À 135° SÉRIE DPY / DPZ



Modèle	Diamètre extérieur (mm)	Diamètre intérieur (mm)	Réf	Code	CR	€ HT
DPZ/DPY	185	125	183112	<b>1066649</b>	P08	<b>324,00</b>
DPZ/DPY	199	139	183113	<b>1066650</b>	P08	<b>350,00</b>
DPZ/DPY	213	153	183115	<b>1066651</b>	P08	<b>380,00</b>
DPZ/DPY	240	180	183118	<b>1066652</b>	P08	<b>406,00</b>
DPZ/DPY	260	200	183120	<b>1066653</b>	P08	<b>455,00</b>



TÉ NU À 90° SÉRIE DPY / DPZ



Modèle	Diamètre extérieur (mm)	Diamètre intérieur (mm)	Réf	Code	CR	€ HT
DPZ/DPY	185	125	183012	<b>1066644</b>	P08	<b>238,00</b>
DPZ/DPY	199	139	183013	<b>1066645</b>	P08	<b>250,00</b>
DPZ/DPY	213	153	183015	<b>1066646</b>	P08	<b>265,00</b>
DPZ/DPY	240	180	183018	<b>1066647</b>	P08	<b>284,00</b>
DPZ/DPY	260	200	183020	<b>1066648</b>	P08	<b>319,00</b>



CHAPEAU + FINITION HAUTE



Modèle	Diamètre (mm)	Réf	Code	CR	€ HT
DPZ/DPY D125	125	190712	<b>1179336</b>	P08	<b>119,00</b>
DPZ/DPY D153	153	190715	<b>1179340</b>	P08	<b>126,00</b>
DPZ/DPY D180	180	190718	<b>1179341</b>	P08	<b>126,00</b>
DPZ/DPY D200	200	190720	<b>1179342</b>	P08	<b>126,00</b>
DPZ/DPY D139	139	190713	<b>1179338</b>	P08	<b>119,00</b>



SOLIN À 10-30° POUR SÉRIE DPY / DPZ



Modèle	Coloris	Diamètre (mm)	Réf	Code	CR	€ HT
SOLIN PB 10/30? DPY/DPZ D125	Inox	125/180	197512	<b>1066668</b>	P08	<b>174,00</b>
SOLIN PB 10/30? DPY/DPZ D139	Inox	139/199	197513	<b>1066669</b>	P08	<b>175,00</b>
SOLIN PB 10/30? DPY/DPZ D153	Inox	153/213	197515	<b>1066670</b>	P08	<b>177,00</b>
SOLIN PB 10/30? DPY/DPZ D180	Inox	180/240	197518	<b>1066671</b>	P08	<b>182,00</b>
SOLIN PB 10/30? DPY/DPZ D200	Inox	200/260	197520	<b>1066672</b>	P08	<b>187,00</b>



### SOLIN À 25-45° POUR SÉRIE DPY / DPZ



Modèle	Coloris	Diamètre (mm)	Réf	Code	CR	€ HT
SOLIN PB 25/45° DPY/DPZ D125	Inox	125/185	197612	<b>1066673</b>	P08	<b>182,00</b>
SOLIN PB 25/45° DPY/DPZ D139	Inox	139/199	197613	<b>1066674</b>	P08	<b>191,00</b>
SOLIN PB 25/45° DPY/DPZ D153	Inox	153/213	197615	<b>1066675</b>	P08	<b>197,00</b>
SOLIN PB 25/45° DPY/DPZ D180	Inox	180/240	197618	<b>1066676</b>	P08	<b>210,00</b>
SOLIN PB 25/45° DPY/DPZ D200	Inox	200/260	197620	<b>1066677</b>	P08	<b>241,00</b>



### BRIDE MURALE RÉGLABLE DPY/DPZ



Diamètre (mm)	Réf	Code	CR	€ HT
200	198220	<b>1066702</b>	P08	<b>43,10</b>
180	198218	<b>1066701</b>	P08	<b>40,00</b>
153	198215	<b>1066700</b>	P08	<b>33,80</b>
139	198213	<b>1066699</b>	P08	<b>31,80</b>
125	198212	<b>1066698</b>	P08	<b>30,80</b>



### BRIDE DE HAUBANAGE



Diamètre (mm)	Réf	Code	CR	€ HT
125	198012	<b>1066688</b>	P08	<b>25,60</b>
139	198013	<b>1066689</b>	P08	<b>26,70</b>
153	198015	<b>1066690</b>	P08	<b>26,70</b>
180	198018	<b>1066691</b>	P08	<b>26,70</b>
200	198020	<b>1066692</b>	P08	<b>28,70</b>



### BRIDE À SUSPENDRE DPY / DPZ



Diamètre (mm)	Réf	Code	CR	€ HT
125	198312	<b>1066703</b>	P08	<b>23,60</b>
139	198313	<b>1066704</b>	P08	<b>25,60</b>
153	198315	<b>1066705</b>	P08	<b>25,60</b>
180	198318	<b>1066706</b>	P08	<b>26,70</b>
200	198320	<b>1066707</b>	P08	<b>28,70</b>



### SUPPORT MURAL RÉGLABLE EN INOX, SÉRIE DPY / DPZ



Coloris	Diamètre (mm)	Réf	Code	CR	€ HT
Inox	125	198512	<b>1066708</b>	P08	<b>123,00</b>
Inox	139	198513	<b>1066709</b>	P08	<b>133,00</b>
Inox	153	198515	<b>1066710</b>	P08	<b>148,00</b>
Inox	180	198518	<b>1066711</b>	P08	<b>167,00</b>
Inox	200	198520	<b>1066712</b>	P08	<b>182,00</b>



### SUPPORT TÉLESCOPIQUE POUR DPY / DPZ



Coloris	Diamètre (mm)	Réf	Code	CR	€ HT
Inox	125	199312	<b>1066743</b>	P08	<b>157,00</b>
Inox	139	199313	<b>1066744</b>	P08	<b>157,00</b>
Inox	153	199315	<b>1066745</b>	P08	<b>157,00</b>
Inox	180	199318	<b>1066746</b>	P08	<b>187,00</b>
Inox	200	199320	<b>1066747</b>	P08	<b>187,00</b>



### SUPPORT DE TOIT DPY / DPZ



Coloris	Diamètre (mm)	Réf	Code	CR	€ HT
Inox	125	198612	<b>1066713</b>	P08	<b>45,10</b>
Inox	139	198613	<b>1066714</b>	P08	<b>45,10</b>
Inox	153	198615	<b>1066715</b>	P08	<b>45,10</b>
Inox	180	198618	<b>1066716</b>	P08	<b>48,20</b>
Inox	200	198620	<b>1066717</b>	P08	<b>52,30</b>



### SUPPORT PLANCHER SÉRIE DPY / DPZ

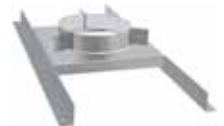

Coloris	Diamètre (mm)	Réf	Code	CR	€ HT
Inox	125	199012	<b>1066728</b>	P08	<b>41,00</b>
Inox	139	199013	<b>1066729</b>	P08	<b>41,00</b>
Inox	153	199015	<b>1066730</b>	P08	<b>41,00</b>
Inox	180	199018	<b>1066731</b>	P08	<b>41,00</b>
Inox	200	199020	<b>1066732</b>	P08	<b>41,00</b>



### SUPPORT DE DALLE SÉRIE DPY / DPZ



Coloris	Diamètre (mm)	Réf	Code	CR	€ HT
Inox	125	198412	<b>1069232</b>	P08	<b>72,80</b>
Inox	139	198413	<b>1069233</b>	P08	<b>74,80</b>
Inox	153	198415	<b>1069234</b>	P08	<b>76,90</b>
Inox	180	198418	<b>1069235</b>	P08	<b>77,90</b>
Inox	200	198420	<b>1069236</b>	P08	<b>80,00</b>



### ADAPTATEUR SIMPLE PEAU / DOUBLE PEAU DPY / DPZ



Diamètre 1 (mm)	Diamètre 2 (mm)	Réf	Code	CR	€ HT
125	185	194312	<b>1068121</b>	P08	<b>70,70</b>
139	199	194313	<b>1068122</b>	P08	<b>70,70</b>
153	213	194315	<b>1068123</b>	P08	<b>70,70</b>
180	240	194318	<b>1068124</b>	P08	<b>70,70</b>
200	260	194320	<b>1068125</b>	P08	<b>77,90</b>





**COUDE À 30° SÉRIE DPY / DPZ**



Diamètre extérieur (mm)	Diamètre intérieur (mm)	Réf	Code	CR	€ HT
185	125	182312	<b>1066634</b>	P08	<b>138,00</b>
199	139	182313	<b>1066635</b>	P08	<b>142,00</b>
213	153	182315	<b>1066636</b>	P08	<b>142,00</b>
240	180	182318	<b>1066637</b>	P08	<b>156,00</b>
260	200	182320	<b>1066638</b>	P08	<b>170,00</b>



**COUDE À 45° SÉRIE DPY / DPZ**



Diamètre extérieur (mm)	Diamètre intérieur (mm)	Réf	Code	CR	€ HT
185	125	182412	<b>1066639</b>	P08	<b>138,00</b>
199	139	182413	<b>1066640</b>	P08	<b>142,00</b>
213	153	182415	<b>1066641</b>	P08	<b>142,00</b>
240	180	182418	<b>1066642</b>	P08	<b>156,00</b>
260	200	182420	<b>1066643</b>	P08	<b>170,00</b>



**COLLIER DE SOUTIEN SÉRIE DPY / DPZ**



Diamètre (mm)	Réf	Code	CR	€ HT
125	199112	<b>1066733</b>	P08	<b>28,70</b>
139	199113	<b>1066734</b>	P08	<b>28,70</b>
153	199115	<b>1066735</b>	P08	<b>28,70</b>
180	199118	<b>1066736</b>	P08	<b>28,70</b>
200	199120	<b>1066737</b>	P08	<b>28,70</b>



**PLAQUE DE DÉPART SIMPLE PEAU POUR SÉRIE DPY / DPZ**



Modèle	Diamètre (mm)	Réf	Code	CR	€ HT
SP304/D125	125	198712	<b>1066718</b>	P08	<b>106,00</b>
SP304/D139	139	198713	<b>1066719</b>	P08	<b>107,00</b>
SP304/D153	153	198715	<b>1066720</b>	P08	<b>109,00</b>
SP304/D180	180	198718	<b>1066721</b>	P08	<b>112,00</b>
SP304/D200	200	198720	<b>1066722</b>	P08	<b>128,00</b>



**CÔNE DE FINITION DPY / DPZ**



Diamètre (mm)	Réf	Code	CR	€ HT
125	197712	<b>1066678</b>	P08	<b>69,70</b>
139	197713	<b>1066679</b>	P08	<b>69,70</b>
153	197715	<b>1066680</b>	P08	<b>70,70</b>
180	197718	<b>1066681</b>	P08	<b>72,80</b>
200	197720	<b>1066682</b>	P08	<b>74,80</b>



**TAMPON DPY / DPZ**



Modèle	Diamètre (mm)	Réf	Code	CR	€ HT
DPZ D125	125	184112	<b>1068258</b>	P08	<b>26,70</b>
DPZ D139	139	184113	<b>1068259</b>	P08	<b>26,70</b>
DPZ D153	153	184115	<b>1068260</b>	P08	<b>26,70</b>
DPZ D180	180	184118	<b>1068261</b>	P08	<b>32,80</b>
DPZ D200	200	184120	<b>1068262</b>	P08	<b>39,00</b>



**PURGE INOX POUR SÉRIE DPY / DPZ**



Modèle	Diamètre (mm)	Réf	Code	CR	€ HT
DPZ D125	125	199212	<b>1066738</b>	P08	<b>22,60</b>
DPZ D139	139	199213	<b>1066739</b>	P08	<b>23,60</b>
DPZ D153	153	199215	<b>1066740</b>	P08	<b>25,60</b>
DPZ D180	180	199218	<b>1066741</b>	P08	<b>31,80</b>
DPZ D200	200	199220	<b>1066742</b>	P08	<b>36,90</b>



**PLAQUE DE DISTANCE DE SÉCURITÉ SÉRIE DPY / DPZ**



Modèle	Diamètre (mm)	Réf	Code	CR	€ HT
DPY/DPZ D125	125	198812	<b>1066723</b>	P08	<b>23,60</b>
DPY/DPZ D139	139	198813	<b>1066724</b>	P08	<b>23,60</b>
DPY/DPZ D153	153	198815	<b>1066725</b>	P08	<b>23,60</b>
DPY/DPZ D180	180	198818	<b>1066726</b>	P08	<b>23,60</b>
DPY/DPZ D200	200	198820	<b>1066727</b>	P08	<b>24,60</b>



**PLAQUE DE PROPRETÉ SÉRIE DPY / DPZ**



Modèle	Diamètre (mm)	Réf	Code	CR	€ HT
DPY/DPZ D125	125	199712	<b>1066683</b>	P08	<b>51,30</b>
DPY/DPZ D139	139	199713	<b>1066684</b>	P08	<b>51,30</b>
DPY/DPZ D180	180	199718	<b>1066686</b>	P08	<b>51,30</b>
DPY/DPZ D200	200	199720	<b>1066687</b>	P08	<b>51,30</b>



**BRIDE MURALE DPY / DPZ**



Diamètre (mm)	Réf	Code	CR	€ HT
125	198112	<b>1066693</b>	P08	<b>23,60</b>
139	198113	<b>1066694</b>	P08	<b>25,60</b>
153	198115	<b>1066695</b>	P08	<b>28,70</b>
180	198118	<b>1066696</b>	P08	<b>30,80</b>
200	198120	<b>1066697</b>	P08	<b>31,80</b>

ACCESSOIRES DE TUBAGE



CHAPEAU CHINOIS ALU VTI



Modèle	Diamètre (mm)	Réf	Code	CR	€ HT
VTI MD1	140	MD1	<b>117539B</b>	P74	<b>54,05</b>
VTI MD2	210	MD2	<b>117543T</b>	P74	<b>57,07</b>



EXTRACTEUR MÉCANIQUE MAXIVENT



Modèle	Diamètre (mm)	Réf	Code	CR	€ HT
Maxivent MV2	125/153	MV2	<b>747041V</b>	P74	<b>1001,21</b>



EXTRACTEUR ÉOLIEN ROTA'TOR



Modèle	Diamètre (mm)	Réf	Code	CR	€ HT
Rota'tor TI2	360/560	TI2	<b>212434Y</b>	P74	<b>467,66</b>



EXTRAC'TOR



Modèle	Diamètre (mm)	Réf	Code	CR	€ HT
Extrac'tor Dural SD1/G - Collier 140 mm	97/111	SD1/G	<b>060539R</b>	P74	<b>128,20</b>
Extrac'tor Dural SD2/G - Collier 210 mm	125/140	SD2/G	<b>060540C</b>	P74	<b>136,47</b>
Extrac'tor Dural SD3/G - Collier 260 mm	153/175	SD3/G	<b>082077X</b>	P74	<b>148,33</b>

**CLICK & COLLECT**



**SEULEMENT CHEZ TÉREVA !**

**VOTRE COMMANDE EST PRÊTE EN 10 MIN, PAS UNE DE PLUS !**

JE COMMANDE



SUR [tereva-direct.fr](http://tereva-direct.fr)

10 MIN. APRÈS,

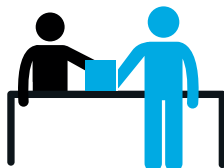

JE RETIRE MA COMMANDE DANS L'AGENCE SÉLECTIONNÉE

PRIORITÉ



JE SUIS PRIORITAIRE À LA CAISSE

[tereva-direct.fr](http://tereva-direct.fr)



# Équipement de chaufferie

Cuve fioul .....	426
Circulateur .....	428
Vase d'expansion chauffage et accessoires .....	436
Ruban chauffant .....	439
Liaison pré-isolée enterrée .....	440
Sécurité, entretien, contrôle et mesure .....	441
Régulation .....	450



Consultez votre Agence ou  
[tereva-direct.fr](http://tereva-direct.fr) pour connaître la  
disponibilité des produits  
ou vos prix nets\*

\*ouverture de compte obligatoire

RÉSERVOIR PLASTIQUE NON ENTERRÉ



CUVE FIOUL ROTHALEN +

Cuve de stockage pour fioul  
Enveloppe secondaire plastique intégrée  
Non destinés à être enterrés



Hauteur (mm)	Modèle	Poids (kg)	Type de pose	Contenance (l)	Réf	Code	CR	€ HT
1856	ROTHALEN+ 1500	98	Sol	1500	1401000311	<b>1701230</b>	P12	<b>1324,00</b>
1905	ROTHALEN+ 1000	69	Sol	1000	1401000331	<b>1701229</b>	P12	<b>1110,00</b>
1480	ROTHALEN+ 700	53	Sol	700	1401000332	<b>1701228</b>	P12	<b>972,00</b>



KIT N°1

Raccordement d'une cuve non jumelée - Composition : combiné de soutirage avec vanne police (Ø 8/10/12, maxi de soutirage avec Ø12 = 70L/h), tube plongeur et crépine lestée



Modèle	Applications	Réf	Code	CR	€ HT
KIT N°1	Pour cuve non jumelée	1401000009	<b>2855295</b>	P11	<b>106,00</b>



KIT N°2 POUR 1ÈRE CUVE FIOUL

Raccordement de la première cuve - Composition : té de remplissage, té d'évent, combiné de soutirage avec vanne police (Ø 8/10/12, maxi de soutirage avec Ø12 = 70L/h), tube, plongeur et crépine lestée



Réf	Code	CR	€ HT
1401000010	<b>1701236</b>	P11	<b>184,00</b>



KIT N°3

Raccordement de chaque cuve supplémentaire - Composition : té et tube de remplissage, té et tube d'évent, té de soutirage, accessoires de mise en batterie



Réf	Code	CR	€ HT
1401000011	<b>2855296</b>	P11	<b>167,00</b>



KIT N°4

Raccordement de chaque cuve supplémentaire - Composition : té et tube de remplissage, té et tube d'évent, té de soutirage, accessoires de mise en batterie



Réf	Code	CR	€ HT
1401000012	<b>2855297</b>	P11	<b>174,00</b>



CUVE FIOUL DWT

Cuve de stockage pour fioul en intérieur et extérieur  
Réservoir interne en PEHD



Hauteur (mm)	Modèle	Poids (kg)	Type de pose	Contenance (l)	Réf	Code	CR	€ HT
1777	DWT 1500	150	Sol	1500	1401000073	<b>1701235</b>	P04	<b>1959,00</b>
1325	DWT 1000	89	Sol	1000	1401000045	<b>1701234</b>	P04	<b>1306,00</b>



BOUCHON CUVE FIOUL POUR KIT

Bouchon à perforer 2 pièce + joint 72 mm



Réf	Code	CR	€ HT
1401000038	<b>2855300</b>	P11	<b>19,40</b>



RÉSERVOIR FIOUL AUTOPORTANT



Hauteur (mm)	Modèle	Poids (kg)	Type de pose	Contenance (l)	Réf	Code	CR	€ HT
1240	EUROLENTZ 700 L	31.5	Intérieur	700	23812	<b>060738W</b>	P72	<b>378,53</b>
1810	EUROLENTZ 1000 L	39.2	Intérieur	1000	24363	<b>072814Y</b>	P72	<b>443,42</b>
1260	EUROLENTZ 1000 L	36.1	Intérieur	1000	24364	<b>056305J</b>	P72	<b>432,60</b>
1750	EUROLENTZ 1500 L	56.6	Intérieur	1500	24365	<b>056306U</b>	P72	<b>512,63</b>
1780	EUROLENTZ 2000 L	81.1	Intérieur	2000	24366	<b>056307F</b>	P72	<b>690,00</b>
1730	EUROLENTZ 2500 L	98	Intérieur	2500	22800	<b>032396A</b>	P72	<b>886,83</b>
1090	VARIOLENTZ 500 L	23	Intérieur	500	24622	<b>410724W</b>	P72	<b>378,53</b>
1490	VARIOLENTZ 700 L	29	Intérieur	700	24623	<b>410725H</b>	P72	<b>382,85</b>
2000	VARIOLENTZ 1000 L	40	Intérieur	1000	24624	<b>410726S</b>	P72	<b>497,49</b>



RÉSERVOIR FIOUL ANTI-DÉBORDEMENT



Hauteur (mm)	Modèle	Poids (kg)	Type de pose	Contenance (l)	Réf	Code	CR	€ HT
1260	Confort 700 L	60	Intérieur	700	24920	<b>425412A</b>	P72	<b>923,60</b>
1830	Confort 1000 L	75	Intérieur	1000	24921	<b>425416S</b>	P72	<b>1040,40</b>
1300	Confort 1000 L	70	Intérieur	1000	30263	<b>531054S</b>	P72	<b>1042,57</b>
1800	Confort 1500 L	95	Intérieur	1500	30264	<b>531055D</b>	P72	<b>1148,55</b>
1810	Confort 2000 L	149	Intérieur	2000	31380	<b>748619L</b>	P72	<b>1684,98</b>
1260	Confort Basic 700 L	55	Intérieur	700	30189	<b>531056O</b>	P72	<b>785,17</b>
1830	Confort Basic 1000 L	70	Intérieur	1000	30190	<b>531057Z</b>	P72	<b>888,99</b>
1300	Confort Basic 1000 L	65	Intérieur	1000	30265	<b>531058K</b>	P72	<b>888,99</b>
1800	Confort Basic 1500 L	90	Intérieur	1500	30266	<b>531059V</b>	P72	<b>979,84</b>
1300	Confort XT extérieur 1000 L	70	Extérieur	1000	31409	<b>748620W</b>	P72	<b>1468,68</b>
1800	Confort XT extérieur 1500 L	95	Extérieur	1500	31410	<b>748621H</b>	P72	<b>1628,74</b>
1810	Confort XT extérieur 2000 L	149	Extérieur	2000	31411	<b>748622S</b>	P72	<b>1786,64</b>



ENSEMBLE COMPLÉMENTAIRE POUR RÉSERVOIRS FIOUL

Module de tuyauterie pour monter des réservoirs fioul de 500 à 2500 L en batterie.  
3 versions pour différentes largeurs de réservoirs



Modèle	Applications	Réf	Code	CR	€ HT
EC F 750	Pour réservoir fioul	35323	<b>1204210</b>	P72	<b>343,92</b>
EC F 830	Pour réservoir fioul	35325	<b>1204211</b>	P72	<b>343,92</b>
EC F 930	Pour réservoir fioul	35327	<b>1204212</b>	P72	<b>343,92</b>



## ENSEMBLE DE BASE POUR UN RÉSERVOIR ISOLÉ EB2012 F

Ensemble EB contient :

- 1 raccord plastique de base avec écrou de remplissage 2 pouces, tuyau de soutirage
- 1 tube anti-mousse télescopique
- 1 sifflet anti débordement
- 1 té fileté 2 pouces
- 1 coude d'aération Ø40, 1 coude aération Ø70
- 1 sachet avec : 1 tube de graisse, 1 bouchon caoutchouc, 1 écrou plastique, 2 joints soutirage / retour.
- 2 demi-brides.
- 1 sachet avec 2 vis M8x30 + 2 Ecrus M8.
- 1 bouchon obturation aération
- 1 étiquette information livreur fioul
- 1 sachet joints torique de rechange.



Modèle	Applications	Réf	Code	CR	€ HT
EB 2012 F	Tous types de réservoirs	35317	<b>1204209</b>	P72	<b>365,55</b>

## RÉSERVOIR POLYESTER ENTERRÉ



### CUVE À FIOUL EN POLYESTER



Hauteur (mm)	Modèle	Poids (kg)	Type de pose	Contenance (l)	Réf	Code	CR	€ HT
1270	CALONA 1500 L	85	Enterré	1500	330096	<b>070859V</b>	P72	<b>2598,98</b>
1270	CALONA 2000 L	85	Enterré	2000	330097	<b>045978G</b>	P72	<b>3252,52</b>
1460	CALONA 3000 L	120	Enterré	3000	330099	<b>045979R</b>	P72	<b>4011,15</b>
1460	CALONA 4000 L	240	Enterré	4000	330100	<b>045980C</b>	P72	<b>4784,83</b>
1460	CALONA 5000 L	370	Enterré	5000	330101	<b>045981N</b>	P72	<b>5543,48</b>
1460	CALONA 6000 L	370	Enterré	6000	330102	<b>045982Y</b>	P72	<b>6181,96</b>



### ACCESSOIRES D'INSTALLATION POUR CUVE POLYESTER



Modèle	Applications	Réf	Code	CR	€ HT
Jeu de 2 sangles d'ancrage Ø1200	Cuve polyester 1500 / 2000 L	330025	<b>053194E</b>	P72	<b>144,33</b>
Jeu de 2 sangles d'ancrage Ø1400	Cuve polyester 3000 / 6000 L	330026	<b>053195P</b>	P72	<b>150,23</b>
Trappe de visite et couvercle	Cuve polyester 1500 / 5000 L	330103	<b>423870Q</b>	P72	<b>187,74</b>
Trappe de visite et couvercle	Cuve polyester 6000 L	330104	<b>537693N</b>	P72	<b>187,74</b>

## ACCESSOIRES CUVE FIOUL



### ADAPTEUR CARTOUCHE

Adaptateur pour le montage ultérieur de la cartouche filtrante

Modèle	Applications	Réf	Code	CR	€ HT
	Cartouche filtrante	2120691	<b>051646G</b>	P75	<b>32,65</b>
	Filtre 3/8"	2126751	<b>074735R</b>	P75	<b>8,61</b>
	Joint torique godet	2126500	<b>112324S</b>	P75	<b>2,30</b>
	100-150 µm	2126100	<b>112323H</b>	P75	<b>9,32</b>
	Siku	2126300	<b>146201H</b>	P75	<b>8,69</b>
	25 µm	2126400	<b>111374U</b>	P75	<b>29,38</b>
	12x17	2030003	<b>146205Z</b>	P75	<b>16,39</b>
	15x21	2030004	<b>146206K</b>	P75	<b>18,16</b>



### KIT COMPLET FUEL



Modèle	Applications	Réf	Code	CR	€ HT
Cuve plastique	Pour installation double conduite	2064051	<b>111371N</b>	P75	<b>179,49</b>
Cuve acier	Pour installation double conduite	2064351	<b>028959X</b>	P75	<b>191,53</b>



### POCHETTE DE RACCORDS OVENTROP

Pochette de raccords permettant l'installation des filtres à fioul Oventrop



Modèle	Applications	Réf	Code	CR	€ HT
8 / 10 / 12 mm	Pour filtre à récupération du retour	2127600	<b>146197P</b>	P75	<b>1,97</b>
8 / 10 / 12 mm	Pour filtre à double conduite	2127500	<b>111370C</b>	P74	<b>4,29</b>



### RACCORD SYMÉTRIQUE

Raccord symétrique pour l'alimentation des cuves à fioul



Modèle	Applications	Réf	Code	CR	€ HT
DN : 50 mm - Femelle	Alimentation cuve fioul	2010616	<b>146213J</b>	P75	<b>19,91</b>
DN : 50 mm - Mâle	Alimentation cuve fioul	2010516	<b>1139676</b>	P75	<b>24,04</b>
DN : 50 mm - Bouchon femelle	Alimentation cuve fioul	2010716	<b>754855T</b>	P75	<b>21,00</b>



### FLEXOBLOC DE SOUTIRAGE

Le «Flexo-Bloc» s'utilise comme dispositif de soutirage pour cuves individuelles ou en série avec conduite de liaison en bas.



Modèle	Applications	Réf	Code	CR	€ HT
Simple conduite - 40 x 49mm - A flotteur	Dispositif de soutirage pour cuves individuelles	2052051	<b>531755H</b>	P75	<b>89,11</b>
Simple conduite - 50 x 60 mm - Longueur : 2 m	Dispositif de soutirage pour cuves individuelles	2053351	<b>427841R</b>	P75	<b>79,63</b>
Double conduite - 40 x 49 mm - Longueur : 2 m	Dispositif de soutirage pour cuves individuelles	2053062	<b>3057032</b>	P74	<b>90,76</b>
Double conduite - 50 x 60 mm - Longueur : 2 m	Dispositif de soutirage pour cuves individuelles	2053051	<b>073122G</b>	P74	<b>86,30</b>



### JAUGE MÉCANIQUE 1"1/2

Jauge mécanique 1"1/2 étanche aux odeurs, à réglage progressif permettant de mesurer la hauteur de liquide restant dans la cuve. Hauteur de cuve de 0 à 200 cm. Affichage rond.



Modèle	Applications	Réf	Code	CR	€ HT
G 1" 1/2	Pour cuve d'une hauteur de 0 à 200 cm	2060312	<b>547689P</b>	P74	<b>31,39</b>



### JAUGE PNEUMATIQUE

Jauge pneumatique à réglage progressif permettant de mesurer la pourcentage de liquide restant dans la cuve. Pour cuve de 100 à 300 cm, cylindriques verticales et horizontales ainsi que les cuves rectangulaires.



Modèle	Applications	Réf	Code	CR	€ HT
Jauge pneumatique	Cuve de 1 à 3 mètres	2060400	<b>073193H</b>	P75	<b>149,53</b>

► **CUVE FIOUL (Suite)**

oventrop

**BOUCHON D'ÉVENT AVEC TAMIS**



Modèle	Réf	Code	CR	€ HT
26 x 34	2020108	<b>903677X</b>	P75	<b>17,60</b>
33 x 42	2020110	<b>903678I</b>	P75	<b>17,60</b>
40 x 49	2020112	<b>903679T</b>	P75	<b>18,18</b>
50 x 60	2020116	<b>903680E</b>	P75	<b>28,68</b>

oventrop

**FILTRE À MAZOUT AVEC SÉPARATEUR D'AIR TOC DUO 3**



Filtre à mazout avec séparateur d'air 3/8' TOC-DUO N

Sans vacuomètre

Dimensions (H x l x P) (mm)	Réf	Code	CR	€ HT
93 x 189 x 163	2142732	<b>1217502</b>	P75	<b>160,31</b>

oventrop

**FILTRE FIOUL**



Filtre à fioul, sur installation d'alimentation

Dimensions (H x l x P) (mm)	Modèle	Réf	Code	CR	€ HT
153 x 105 x 75	Filtre mazout simple conduite femelle/femelle	2123103	<b>211609X</b>	P75	<b>62,54</b>
153 x 105 x 58	Filtre mazout double conduite femelle/femelle tamis	2120103	<b>0747300</b>	P74	<b>58,32</b>
153 x 105 x 94	Filtre mazout simple conduite femelle/femelle réalimenté	2122103	<b>074731Z</b>	P75	<b>76,33</b>

► **CIRCULATEUR**

**CHAUFFAGE DOMESTIQUE**

GRUNDFOS

**CIRCULATEUR ALPHA1 L**



DN	Entraxe (mm)	Hauteur manométrique (m)	Modèle	Poids (kg)	Tension (V)	Débit (l/min)	Réf	Code	CR	€ HT
G1"	130	4	ALPHA1 L 15-40	1.98	230	46	99160550	<b>2327356</b>	P17	<b>307,00</b>
G1"	130	6	ALPHA1 L 15-60	1.98	230	56	99160574	<b>2327357</b>	P17	<b>348,00</b>
G1" 1/4	130	4	ALPHA1 L 20-40	1.93	230	46	99160575	<b>2327358</b>	P17	<b>305,00</b>
G1" 1/4	130	6	ALPHA1 L 20-60	1.93	230	56	99160577	<b>2327359</b>	P17	<b>341,00</b>
G1" 1/2	130	4	ALPHA1 L 25-40	2.09	230	46	99160578	<b>2327360</b>	P10	<b>268,00</b>
G1" 1/2	130	6	ALPHA1 L 25-60	2.09	230	56	99160583	<b>2327361</b>	P17	<b>306,00</b>
G1" 1/2	180	4	ALPHA1 L 25-40	2.2	230	46	99160579	<b>2327362</b>	P15	<b>268,00</b>
G1" 1/2	180	6	ALPHA1 L 25-60	2.2	230	56	99160584	<b>2327363</b>	P10	<b>306,00</b>
G2"	180	4	ALPHA1 L 32-40	2.33	230	46	99160587	<b>2327364</b>	P17	<b>286,00</b>
G2"	180	6	ALPHA1 L 32-60	2.33	230	56	99160590	<b>2327365</b>	P17	<b>327,00</b>

GRUNDFOS

**CIRCULATEUR ALPHA2**



DN	Entraxe (mm)	Hauteur manométrique (m)	Modèle	Poids (kg)	Tension (V)	Débit (l/min)	Réf	Code	CR	€ HT
G1"	130	4	ALPHA2 15-40	1.89	230	40	99411107	<b>2327367</b>	P17	<b>379,00</b>
G1" 1/2	130	5	ALPHA2 25-50	2.02	230	45	99411146	<b>2327372</b>	P17	<b>382,00</b>
G1" 1/2	180	4	ALPHA2 25-40	2.15	230	40	99411165	<b>2327375</b>	P10	<b>349,00</b>
G1" 1/2	180	6	ALPHA2 25-60	2.15	230	50	99411175	<b>2327378</b>	P15	<b>399,00</b>
G2"	180	6	ALPHA2 32-60	2.3	230	50	99411221	<b>2327383</b>	P17	<b>432,00</b>



**Vos produits essentiels**  
**100% dispo en stock ou remboursés à 100%\***

\* Règlement complet sur [tereva-direct.fr](http://tereva-direct.fr).



### CIRCULATEUR YONOS PICO

Pompe de circulation à rotor noyé avec raccord fileté, moteur CE auto-protégé et régulation de puissance électronique intégrée. Chauffage à eau chaude tous systèmes, applications de climatisation, installations de circulation industrielles.



DN	Entraxe (mm)	Hauteur manométrique (m)	Modèle	Poids (kg)	Tension (V)	Débit (l/min)	Réf	Code	CR	€ HT
30	180	8	Yonos PICO 30/1-8	2	230	80	4215521	<b>2852019</b>	P17	<b>472,00</b>
30	180	6	Yonos PICO 30/1-6	2	230	58	4215520	<b>2852018</b>	P17	<b>321,00</b>
30	180	4	Yonos PICO 30/1-4	2	230	45	4215519	<b>2852017</b>	P17	<b>279,00</b>
25	130	8	Yonos PICO 25/1-8	2	230	80	4215518	<b>2852016</b>	P17	<b>396,00</b>
25	180	8	Yonos PICO 25/1-8	2	230	80	4215517	<b>2852015</b>	P17	<b>394,00</b>
25	130	6	Yonos PICO 25/1-6	2	230	58	4215516	<b>2852014</b>	P17	<b>282,00</b>
25	180	6	Yonos PICO 25/1-6	2	230	58	4215515	<b>2852013</b>	P17	<b>272,00</b>
25	130	4	Yonos PICO 25/1-4	2	230	45	4215514	<b>2852012</b>	P17	<b>254,00</b>
25	180	4	Yonos PICO 25/1-4	2	230	45	4215513	<b>2852011</b>	P17	<b>238,00</b>
15	130	6	Yonos PICO 15/1-6	2	230	58	4215512	<b>2852010</b>	P17	<b>306,00</b>
15	130	4	Yonos PICO 15/1-4	2	230	45	4215511	<b>2852009</b>	P17	<b>267,00</b>



### CIRCULATEUR STRATOS PICO

Pompe de circulation à rotor noyé avec raccord fileté, moteur CE auto-protégé et régulation de puissance électronique intégrée. Chauffages à eau chaude tous systèmes, applications de climatisation, installations de circulation industrielles.



DN	Entraxe (mm)	Hauteur manométrique (m)	Modèle	Poids (kg)	Tension (V)	Débit (l/min)	Réf	Code	CR	€ HT
15	130	4	Stratos PICO 15/1-4	2	230	52.5	4216610	<b>2852661</b>	P02	<b>337,00</b>
15	130	6	Stratos PICO 15/1-6	2	230	73.33	4216611	<b>2852662</b>	P02	<b>391,00</b>
25	180	4	Stratos PICO 25/1-4	2	230	52.5	4216612	<b>2852663</b>	P15	<b>291,00</b>
25	130	4	Stratos PICO 25/1-4	2	230	52.5	4216616	<b>2852664</b>	P02	<b>291,00</b>
25	180	6	Stratos PICO 25/1-6	2	230	73.33	4216613	<b>2852665</b>	P12	<b>336,00</b>
25	130	6	Stratos PICO 25/1-6	2	230	73.33	4216617	<b>2852666</b>	P02	<b>336,00</b>
30	180	4	Stratos PICO 30/1-4	2	230	52.5	4216614	<b>2852667</b>	P02	<b>351,00</b>
30	180	6	Stratos PICO 30/1-6	2	230	73.33	4216615	<b>2852668</b>	P02	<b>404,00</b>



### CIRCULATEUR VARIOS PICO STG

Le Wilo-Varios PICO-STG est la solution universelle de remplacement dans le domaine du génie climatique pour bâtiments résidentiels. Il permet un mode de régulation standard et externe et, à l'aide de la fonction de synchronisation, permet d'appliquer très facilement les réglages du Circulateur remplacé. Sa construction compacte ainsi que la possibilité de transférer les courbes caractéristiques de l'ancien Circulateur grâce à la nouvelle fonction de synchronisation facilitent grandement le montage et la mise en service. La « technologie du bouton vert » assure, quant à elle, une grande facilité d'utilisation.

Avantages : - Solution de remplacement la plus compatible pour des applications multiples, disponible également pour le solaire et la géothermie, grâce à sa construction compacte, aux nouveaux modes de régulation (tels que iPWM) et à la nouvelle fonction de synchronisation - Confort d'utilisation maximal grâce à l'affichage LED et à la technologie du bouton vert, un bouton touche pour le mode de régulation et un autre pour le réglage du Circulateur. - Installation aisée grâce à une construction compacte, aux connexions électriques ajustables et aux fonctionnalités de maintenance comme la fonction de purge - Sécurité de fonctionnement et d'utilisation maximale grâce à une technologie éprouvée

Utilisation : Chauffages à eau chaude tous systèmes, applications de climatisation, installations de circulation industrielles, circuits primaires dans les installations solaires et géothermiques.



DN	Entraxe (mm)	Hauteur manométrique (m)	Modèle	Poids (kg)	Tension (V)	Réf	Code	CR	€ HT
15	130	7	Varios PICO-STG 15/1-7	2	230	4215540	<b>2327497</b>	X17	<b>331,00</b>



**tereve-direct.fr**  
Une livraison adaptée à vos besoins



Commande prête en 10 min, pas une de plus !

SEULEMENT CHEZ TÈRÈVA !



Livraison urgente J+1 avant 9h



Livraison standard 24h à 48h



Livraison personnalisée

CHAUFFAGE COLLECTIF



CIRCULATEUR MAGNA1 SIMPLE

Le MAGNA 1 est un circulateur fiable, conforme aux exigences de la directives EuP.

Faible consommation d'énergie.

Il possède les caractéristiques essentielles pour répondre aux situations de rénovation.

Peu de maintenance et longue durée de vie, il possède un faible niveau sonore.

Neuf réglages possibles. La gamme est également disponible pour une pression de service maximum de 16 bar (PN16)



DN	Entraxe (mm)	Hauteur manométrique (m)	Modèle	Poids (kg)	Tension (V)	Débit maxi (m³/h)	Réf	Code	CR	€ HT
25	180	4	MAGNA1 25-40 180	5	230	6	99221216	<b>2327409</b>	P17	<b>580,00</b>
25	180	6	MAGNA1 25-60 180	5	230	7	99221217	<b>2327411</b>	P17	<b>688,00</b>
25	180	8	MAGNA1 25-80 180	5	230	8	99221213	<b>2327413</b>	P17	<b>785,00</b>
25	180	10	MAGNA1 25-100 180	5	230	9	99221214	<b>2327415</b>	P17	<b>869,00</b>
25	180	12	MAGNA1 25-120 180	5	230	9.5	99221215	<b>2327417</b>	P17	<b>978,00</b>
32	180	4	MAGNA1 32-40 180	5.5	230	7.5	99221233	<b>2327419</b>	P17	<b>712,00</b>
32	220	4	MAGNA1 32-40 F 220	8.5	230	7.5	99221263	<b>2327420</b>	P17	<b>785,00</b>
32	180	6	MAGNA1 32-60 180	5.5	230	9	99221234	<b>2327423</b>	P17	<b>833,00</b>
32	220	6	MAGNA1 32-60 F 220	8.5	230	9	99221269	<b>2327424</b>	P17	<b>918,00</b>
32	180	8	MAGNA1 32-80 180	5.5	230	9.5	99221235	<b>2327427</b>	P17	<b>869,00</b>
32	220	8	MAGNA1 32-80 F 220	8.5	230	9.5	99221275	<b>2327428</b>	P17	<b>966,00</b>
32	180	10	MAGNA1 32-100 180	5.5	230	10	99221236	<b>2327431</b>	P17	<b>954,00</b>
32	220	10	MAGNA1 32-100 F220	8.5	230	10	99221237	<b>2327432</b>	P17	<b>1111,00</b>
32	180	12	MAGNA1 32-120 180	5	230	9.5	99221281	<b>2327435</b>	P17	<b>1032,00</b>
32	220	12	MAGNA1 32-120 F 220	17.1	230	17	99221285	<b>2043048</b>	P17	<b>1323,00</b>
40	220	4	MAGNA1 40-40 F 220	10.5	230	12	99221291	<b>2327437</b>	P17	<b>978,00</b>
40	220	6	MAGNA1 40-60 F 220	10.5	230	15.5	99221292	<b>2327439</b>	P17	<b>1029,00</b>
32	220	8	MAGNA1 40-80 F 220	18.2	230	11.44	99221303	<b>2043051</b>	P17	<b>1219,00</b>



CIRCULATEUR MAGNA1 DOUBLE

Le MAGNA 1 D est un circulateur fiable, conforme aux exigences de la directives EuP.

Faible consommation d'énergie.

Il possède les caractéristiques essentielles pour répondre aux situations de rénovation.

Peu de maintenance et longue durée de vie, il possède un faible niveau sonore.

Neuf réglages possibles. La gamme est également disponible pour une pression de service maximum de 16 bar (PN16)



DN	Entraxe (mm)	Hauteur manométrique (m)	Modèle	Poids (kg)	Tension (V)	Débit maxi (m³<V>3<V>/h)	Réf	Code	CR	€ HT
32	220	4	MAGNA1 D 32-40 F	16.5	230	10	99221267	<b>2327442</b>	P17	<b>1441,00</b>
32	180	6	MAGNA1 D 32-60	13	230	12	99221239	<b>2327443</b>	P17	<b>1530,00</b>
32	220	6	MAGNA1 D 32-60 F	16.5	230	12	99221273	<b>2327444</b>	P17	<b>1685,00</b>
32	180	8	MAGNA1 D 32-80	13	230	14	99221240	<b>2327445</b>	P17	<b>1596,00</b>
32	220	8	MAGNA1 D 32-80 F	16.5	230	14	99221279	<b>2327446</b>	P17	<b>1774,00</b>
32	180	10	MAGNA1 D 32-100	13	230	15	99221241	<b>2327447</b>	P17	<b>1764,00</b>
32	220	10	MAGNA1 D 32-100 F	16.5	230	15	99221242	<b>2327448</b>	P17	<b>2055,00</b>
32	220	12	MAGNA1 D32-120 F	32.9	230	22	99221286	<b>2043049</b>	P17	<b>2448,00</b>
40	220	4	MAGNA1 D 40-40 F	19.6	230	16	99221293	<b>2327449</b>	P17	<b>1796,00</b>
40	220	6	MAGNA1 D 40-60 F	19.6	230	16	99221294	<b>2327450</b>	P17	<b>1875,00</b>
40	220	8	MAGNA1 D40-80 F	36.3	230	26	99221308	<b>2043056</b>	P17	<b>2426,00</b>
40	220	10	MAGNA1 D40-100 F	36.3	230	28	99221309	<b>2043057</b>	P17	<b>2675,00</b>



CIRCULATEUR MAGNA3 SIMPLE



DN	Entraxe (mm)	Hauteur manométrique (m)	Modèle	Poids (kg)	Tension (V)	Débit (l/min)	Réf	Code	CR	€ HT
1" 1/2	180	6	MAGNA3 25-60	4.81	230	80	97924245	<b>1244785</b>	P10	<b>911,00</b>
1" 1/2	180	8	MAGNA3 25-80	4.81	230	90	97924246	<b>1244786</b>	P10	<b>1039,00</b>
32	220	12	MAGNA3 32-120F	15.3	230	163	97924259	<b>1201936</b>	P10	<b>1736,00</b>
40	250	12	MAGNA3 40-120F	16.1	230	210	97924270	<b>1201937</b>	P10	<b>2190,00</b>
40	220	10	MAGNA3 40-100F	16.4	230	195	97924269	<b>1201935</b>	P10	<b>1914,00</b>
50	280	12	MAGNA3 50-120F	18.2	230	305	97924284	<b>1201939</b>	P10	<b>2774,00</b>
50	340	6	MAGNA3 50-60F	17.7	230	228	97924281	<b>1201938</b>	P10	<b>2255,00</b>
65	340	6	MAGNA3 65-60F	20.7	230	311	97924295	<b>1201940</b>	P10	<b>2741,00</b>
65	340	12	MAGNA3 65-120F	21.5	230	396	97924298	<b>1201941</b>	P10	<b>3374,00</b>





GRUNDFOS

**CIRCULATEUR MAGNA3 DOUBLE**

DN	Entraxe (mm)	Hauteur manométrique (m)	Modèle	Poids (kg)	Tension (V)	Débit (l/min)	Débit maxi (m<V>3<V>/h)	Réf	Code	CR	€ HT
32	180	4	MAGNA 3 D32-40	13.2	230	76	3.82	97924449	<b>1246870</b>	P10	<b>1730,00</b>
32	180	6	MAGNA 3D32-60	13.2	230	85	4.34	97924450	<b>1246871</b>	P10	<b>2023,00</b>
32	180	8	MAGNA 3 D 32-80	13.2	230	93	4.77	97924451	<b>1246872</b>	P10	<b>2111,00</b>
32	220	6	MAGNA3 D3 2-60F	15.6	230	85	4.34	98333860	<b>1244798</b>	P10	<b>2228,00</b>
32	220	12	MAGNA3 D 32-120F	29.7	230	163	10.13	97924454	<b>1201943</b>	P10	<b>3236,00</b>
40	220	10	MAGNA3 D 40-100F	32.2	230	195	11.64	97924464	<b>1201942</b>	P10	<b>3536,00</b>
40	250	12	MAGNA3 D 40-120F	31.3	230	210	13.3	97924465	<b>1201944</b>	P10	<b>4045,00</b>
50	280	12	MAGNA3 D 50-120F	34.1	230	305	17.96	97924479	<b>1201946</b>	P10	<b>5124,00</b>
50	340	6	MAGNA3 D 50-60F	34.1	230	228	13.14	97924476	<b>1201945</b>	P10	<b>4165,00</b>
65	340	6	MAGNA3 D 65-60F	37.8	230	311	18.49	97924490	<b>1201947</b>	P10	<b>5064,00</b>
65	340	12	MAGNA3 D 65-120F	40	230		24.66	97924493	<b>1201948</b>	P10	<b>6233,00</b>

wilo

**CIRCULATEUR YONOS MAXO**

Circulateur à rotor noyé avec raccord fileté ou par bride, moteur CE et adaptation automatique de la puissance. Circuit de climatisation, circuits de refroidissement fermés, installations de circulation industrielles.



DN	Entraxe (mm)	Hauteur manométrique (m)	Modèle	Poids (kg)	Tension (V)	Débit (l/min)	Réf	Code	CR	€ HT
65	280	9	Yonos MAXO 65/0,5-9	16	230	533.33	2120653	<b>2851826</b>	P72	<b>1903,00</b>
65	340	16	Yonos MAXO 65/0,5-16	28	230	925	2120655	<b>2851825</b>	P72	<b>2600,00</b>
65	340	12	Yonos MAXO 65/0,5-12	26	230	770	2120654	<b>2851824</b>	P72	<b>2139,00</b>
50	280	9	Yonos MAXO 50/0,5-9	14	230	483.33	2120650	<b>2851823</b>	P17	<b>1758,00</b>
50	240	8	Yonos MAXO 50/0,5-8	11	230	303.33	2120649	<b>2851822</b>	P17	<b>1556,00</b>
50	340	16	Yonos MAXO 50/0,5-16	25	230	801.66	2120652	<b>2851821</b>	P72	<b>2545,00</b>
50	280	12	Yonos MAXO 50/0,5-12	14	230	520	2120651	<b>2851820</b>	P17	<b>1875,00</b>
40	180	8	Yonos MAXO 40/0,5-8	9	230	211.66	2120646	<b>2851819</b>	P17	<b>1201,00</b>
40	220	4	Yonos MAXO 40/0,5-4	13	230	413.33	2120645	<b>2851818</b>	P17	<b>783,00</b>
40	250	16	Yonos MAXO 40/0,5-16	21	230	471.66	2120648	<b>2852008</b>	P72	<b>1955,00</b>
40	250	12	Yonos MAXO 40/0,5-12	13	230	413.33	2120647	<b>2851817</b>	P17	<b>1423,00</b>
30	180	7	Yonos MAXO 30/0,5-7	5	230	136.66	2120642	<b>2851816</b>	P17	<b>751,00</b>
30	180	12	Yonos MAXO 30/0,5-12	5	230	195	2120644	<b>2851815</b>	P17	<b>1025,00</b>
30	180	10	Yonos MAXO 30/0,5-10	5	230	160	2120643	<b>2851814</b>	P17	<b>791,00</b>
25	180	7	Yonos MAXO 25/0,5-7	5	230	136.66	2120639	<b>2851813</b>	P17	<b>669,00</b>
25	180	12	Yonos MAXO 25/0,5-10	5	230	195	2120641	<b>2851812</b>	P17	<b>904,00</b>
25	180	10	Yonos MAXO 25/0,5-10	33	230	1066.67	2120640	<b>2851811</b>	P17	<b>733,00</b>
100	360	12	Yonos MAXO 100/0,5-12	9	230	303.33	2120661	<b>2851810</b>	P72	<b>3576,00</b>
80	360	12	Yonos MAXO 80/0,5-12	30	230	1066.67	2120659	<b>2851827</b>	P72	<b>2984,00</b>
80	360	6	Yonos MAXO 80/0,5-6	29	230	846.66	2120657	<b>2851828</b>	P72	<b>2372,00</b>

wilo

**CIRCULATEUR YONOS MAXO-D**

Circulateur double à rotor noyé avec raccord à bride, moteur CE et adaptation automatique de la puissance. Circuit de climatisation, circuits de refroidissement fermés, installations de circulation industrielles.



DN	Entraxe (mm)	Hauteur manométrique (m)	Modèle	Poids (kg)	Tension (V)	Débit (l/min)	Réf	Code	CR	€ HT
32	220	7	Yonos MAXO-D 32/0,5-7	10	230	131.66	2160585	<b>2851830</b>	P17	<b>1278,00</b>
40	220	8	Yonos MAXO-D 40/0,5-8	18	230	291.66	2120664	<b>2851833</b>	P17	<b>2066,00</b>
50	280	9	Yonos MAXO-D 50/0,5-9	26	230	440	2120667	<b>2851836</b>	P17	<b>2813,00</b>
32	220	11	Yonos MAXO-D 32/0,5-11	17	230	221.66	2120663	<b>2851829</b>	P17	<b>1975,00</b>
40	250	12	Yonos MAXO-D 40/0,5-12	24	230	366.67	2120665	<b>2851831</b>	P17	<b>2447,00</b>
40	250	16	Yonos MAXO-D 40/0,5-16	43	230	426.66	2120666	<b>2851832</b>	P72	<b>3127,00</b>
50	280	12	Yonos MAXO-D 50/0,5-12	26	230	433.33	2120668	<b>2851834</b>	P72	<b>3227,00</b>
50	340	16	Yonos MAXO-D 50/0,5-16	47	230	650	2120669	<b>2851835</b>	P72	<b>4378,00</b>
65	340	12	Yonos MAXO-D 65/0,5-12	51	230	716.66	2120670	<b>2851837</b>	P72	<b>3683,00</b>
65	340	16	Yonos MAXO-D 65/0,5-16	50	230	888.33	2120671	<b>2851838</b>	P72	<b>4475,00</b>
80	360	12	Yonos MAXO-D 80/0,5-12	57	230	1016.67	2120673	<b>2851839</b>	P72	<b>5135,00</b>
80	360	6	Yonos MAXO-D 80/0,5-6	57	230	800	2163261	<b>2851840</b>	P03	<b>3795,00</b>



### CIRCULATEUR STRATOS

Pompes de circulation à rotor noyé avec raccord fileté ou par bride, moteur CE et adaptation automatique de la puissance. Circuits de climatisation, de refroidissement fermés, installations de circulation industrielles.



DN	Entraxe (mm)	Hauteur manométrique (m)	Modèle	Poids (kg)	Tension (V)	Débit (l/min)	Réf	Code	CR	€ HT
80	360	12	Stratos 80/1-12	31	230	1033.33	2150593	<b>2851779</b>	P12	<b>3616,00</b>
65	280	9	Stratos 65/1-9	18	230	478.33	2090459	<b>2851778</b>	P17	<b>2306,00</b>
65	280	6	Stratos 65/1-6	16	230	445	2146341	<b>2851777</b>	P12	<b>1999,00</b>
65	340	16	Stratos 65/1-16	29	230	866.66	2150591	<b>2851776</b>	P12	<b>3151,00</b>
65	340	12	Stratos 65/1-12	27	230	775	2163267	<b>2851775</b>	P12	<b>2592,00</b>
50	280	9	Stratos 50/1-9	16	230	451.66	2090457	<b>2851774</b>	P17	<b>2129,00</b>
50	240	8	Stratos 50/1-8	11	230	283.33	2090456	<b>2851773</b>	P17	<b>1885,00</b>
50	340	16	Stratos 50/1-16	27	230	666.67	2150590	<b>2851772</b>	P12	<b>3082,00</b>
50	240	10	Stratos 50/1-10	8	230	191.66	2103619	<b>2851770</b>	P12	<b>1297,00</b>
40	220	8	Stratos 40/1-8	10	230	283.33	2090454	<b>2851769</b>	P17	<b>1456,00</b>
40	220	4	Stratos 40/1-4	8	230	215	2090453	<b>2851768</b>	P16	<b>948,00</b>
40	180	16	Stratos 40/1-16	24	230	478.33	2150588	<b>2851767</b>	P17	<b>2367,00</b>
40	250	12	Stratos 40/1-12	14	230	366.66	2090455	<b>2851766</b>	P17	<b>1723,00</b>
40	220	10	Stratos 40/1-10	8	230	191.66	2103618	<b>2851765</b>	P72	<b>1093,00</b>
32	220	12	Stratos 32/1-12	9	230	241.66	2090452	<b>2851764</b>	P17	<b>1391,00</b>
32	220	10	Stratos 32/1-10	8	230	191.66	2103617	<b>2851763</b>	P17	<b>1000,00</b>
30	180	6	Stratos 30/1-6	4	230	126.66	2090449	<b>2851761</b>	P17	<b>790,00</b>
30	180	4	Stratos 30/1-4	4	230	91.66	2104226	<b>2851760</b>	P17	<b>703,00</b>
30	180	12	Stratos 30/1-12	6	230	200	2090451	<b>2851759</b>	P17	<b>1242,00</b>
25	180	8	Stratos 25/1-8	4	230	146.66	2090448	<b>2851757</b>	P17	<b>818,00</b>
25	180	6	Stratos 25/1-6	4	230	126.66	2090447	<b>2851756</b>	P17	<b>732,00</b>
25	180	4	Stratos 25/1-4	4	230	91.66	2104225	<b>2851755</b>	P17	<b>595,00</b>
25	180	10	Stratos 25/1-10	4	230	133.33	2103615	<b>2851754</b>	P17	<b>888,00</b>



### CIRCULATEUR STRATOS-D

Pompe double Inline à haut rendement avec moteur CE et adaptation électronique des performances hydrauliques dans la construction de pompes à moteur ventilé. Exécution en tant que pompe monocellulaire basse pression avec raccord à bride et garniture mécanique.



DN	Entraxe (mm)	Hauteur manométrique (m)	Modèle	Poids (kg)	Tension (V)	Débit (l/min)	Réf	Code	CR	€ HT
40	250	12	Stratos-D 40/1-12	25	230	566.66	2090464	<b>2851783</b>	P72	<b>2898,00</b>
40	250	16	Stratos-D 40/1-16	44	230	600	2150597	<b>2851784</b>	P17	<b>3980,00</b>
40	220	8	Stratos-D 40/1-8	17	230	433.33	2090463	<b>2851785</b>	P72	<b>2449,00</b>
50	280	12	Stratos-D 50/1-12	27	230	683.33	2090467	<b>2851786</b>	P17	<b>3821,00</b>
50	340	16	Stratos-D 50/1-16	48	230	966.66	2150598	<b>2851787</b>	P17	<b>5185,00</b>
50	240	8	Stratos-D 50/1-8	19	230	450	2090465	<b>2851788</b>	P17	<b>3170,00</b>
65	340	12	Stratos-D 65/1-12	49	230	1155	2160571	<b>2851790</b>	P17	<b>4360,00</b>
65	340	16	Stratos-D 65/1-16	51	230	1316.67	2150599	<b>2851791</b>	P17	<b>5298,00</b>
80	180	12	Stratos-D 80/1-12	61	230	1800	2150601	<b>2851792</b>	P17	<b>6081,00</b>
80	360	6	Stratos-D 80/1-6	61	230	1353.33	2163265	<b>2851793</b>	P03	<b>4832,00</b>



### MODULE IF-STRATOS EXT AUS



Modèle	Tension (V)	Réf	Code	CR	€ HT
IF-STRATOS	230	2030475	<b>2851891</b>	P72	<b>202,00</b>



### MODULE IF-STRATOS EXT OFF

Modules d'interface en tant que modules embrochables pour installation ultérieure pour étendre les interfaces de communication de la pompe selon différentes normes et variantes de protocoles suivant la désignation.



Modèle	Tension (V)	Réf	Code	CR	€ HT
IF Module Stratos Ext Off SBM DP	230	2084867	<b>2851892</b>	P02	<b>202,00</b>



### KIT PRESSION WILO CONTROL



DN	Entraxe (mm)	Modèle	Réf	Code	CR	€ HT
2"	180	WILO CONTROL	4015655	<b>2852006</b>	P02	<b>146,00</b>



### KIT DE PRISE DE PRESSION POUR CIRCULATEUR



Réf	Code	CR	€ HT
KIT13D	<b>1400560</b>	P76	<b>80,24</b>

EAU CHAUDE SANITAIRE



CIRCULATEUR ECS STAR-Z

Pompe à rotor noyé avec raccord fileté. Systèmes de circulation d'eau potable dans l'industrie et le génie du bâtiment. Ce Circulateur convient seulement pour l'eau potable.



DN	Entraxe (mm)	Hauteur manométrique (m)	Modèle	Poids (kg)	Tension (V)	Débit maxi (m<V>3<V>/h)	Réf	Code	CR	€ HT
20	140	1.1	Star-Z 20/1	2	230	1.9	4028111	<b>2851751</b>	P17	<b>402,00</b>
20	130	1.4	Star-Z 20/1-3		230	2.4	4232178	<b>2948396</b>	P02	<b>468,00</b>
20	130	1.9	Star-Z 20/2-3		230	3	4232196	<b>2948397</b>	P02	<b>496,00</b>
20	150	4.6	Star-Z 20/5-3		230	3.3	4232265	<b>2948398</b>	P02	<b>612,00</b>
25	180	2.3	Star-Z 25/2 EM	2	230	3.6	4029062	<b>2851752</b>	P72	<b>479,00</b>
25	180	6	Star-ZD 25/6/180		230	9	4111288	<b>2856608</b>	P72	<b>1589,00</b>
25	180	6	Star-Z 25/6-3	3	230	2.5	4047573	<b>2851753</b>	P72	<b>554,00</b>



CIRCULATEUR ECS TOP-Z

Circulateur rotor noyé avec raccord fileté ou raccord à brides, moteur Ec et adaptation automatique des performances hydrauliques.



DN	Entraxe (mm)	Hauteur manométrique (m)	Modèle	Poids (kg)	Tension (V)	Débit (l/min)	Réf	Code	CR	€ HT
20	150	3.4	TOP-Z 20/4	3	230	65	2045519	<b>2851801</b>	P33	<b>628,00</b>
25	180	6	TOP-Z 25/6	3	230	91.66	2045521	<b>2851802</b>	P72	<b>641,00</b>
30	180	5.5	TOP-Z 30/7	6	230	118.33	2048340	<b>2851803</b>	P12	<b>679,00</b>
30	180	5.4	TOP-Z 30/7	6	230	118.33	2048341	<b>2851804</b>	P12	<b>644,00</b>
40	250	6	TOP-Z 40/7	13	230	270	2046637	<b>2851805</b>	P12	<b>1692,00</b>



CIRCULATEUR ECS STAR-Z NOVA

Pompe à rotor noyé avec raccord fileté. Systèmes de circulation d'eau potable dans l'industrie et le génie du bâtiment. Ce Circulateur convient seulement pour l'eau potable.



DN	Entraxe (mm)	Hauteur manométrique (m)	Modèle	Poids (kg)	Tension (V)	Débit (l/min)	Réf	Code	CR	€ HT
1"	84	0.4	Star-Z Nova	1	230	0.4	4132760	<b>2851926</b>	P02	<b>187,00</b>
1"	138	1	Star-Z NOVA A	1	230	0.4	4132761	<b>2851927</b>	P02	<b>207,00</b>



CIRCULATEUR ECS STAR-Z NOVA T

Ce Circulateur convient seulement pour l'eau potable.

Circulateur pour eau chaude sanitaire Wilo-Star-Z NOVA T (version pompe à rotor noyé) pour maison individuelle.

Pompe pour installation en ligne, moteur synchrone auto-protégé avec couple de démarrage élevé.

Corps de pompe en laiton, roue Noryl, arbre en céramique.

Puissance absorbée de 6 W.

Avec coquille d'isolation thermique de série, filetage du corps Rp ½.

Pompe complète avec vanne à boisseau sphérique et clapet anti-retour avec filetage G1, horloge intégrée, contrôle de la température et routine pour la détection et le soutien d'une précaution thermique anti-légionnellée côté chaudière.



Entraxe (mm)	Hauteur manométrique (m)	Modèle	Poids (kg)	Tension (V)	Débit (l/min)	Réf	Code	CR	€ HT
138	1	Star-Z NOVA T	1	230	5	4222650	<b>2886217</b>	P72	<b>370,00</b>



POMPE VEROLINE IP-Z

Pompe à moteur ventilé Inline avec raccord fileté. Pompage d'eau glacée et d'eau chaude sanitaire, d'eau de chauffage sans matières abrasives dans les installations de chauffage, d'eau froide et refroidissement



DN	Entraxe (mm)	Hauteur manométrique (m)	Modèle	Poids (kg)	Tension (V)	Réf	Code	CR	€ HT
25	180	2	Pompe Veroline IP-Z 25/2DM/180	4.5	230	4090292	<b>2851806</b>	P03	<b>1035,00</b>
25	180	6	Pompe Veroline IP-Z 25/6DM/180	5.2	230	4090294	<b>2851808</b>	P72	<b>1162,00</b>
25	180	2	Pompe Veroline IP-Z 25/2EM/180	5.5	400	4090293	<b>2851807</b>	P03	<b>1073,00</b>
25	180	6	Pompe Veroline IP-Z 25/6EM/180	6.1	230	4090295	<b>2851809</b>	P72	<b>1260,00</b>



GRUNDFOS

**CIRCULATEUR ALPHA2 N**

DN	Entraxe (mm)	Hauteur manométrique (m)	Modèle	Poids (kg)	Tension (V)	Débit maxi (m<V>3<V>/h)	Réf	Code	CR	€ HT
G1" 1/2	180	4	ALPHA2 N 25-40	2.3	230	2.4	99411365	<b>2327389</b>	P17	<b>607,00</b>
G1" 1/2	180	6	ALPHA2 N 25-60	2.3	230	3	99411424	<b>2327391</b>	P17	<b>697,00</b>



GRUNDFOS

**CIRCULATEUR ECS CONFORT UP**

DN	Entraxe (mm)	Hauteur manométrique (m)	Modèle	Poids (kg)	Tension (V)	Débit (l/min)	Réf	Code	CR	€ HT
1/2"	80	1.2	UP15-14B PM	1	230	1.166	97916771	<b>1218343</b>	P12	<b>202,00</b>
1/2"	80	1.2	UP15-14BA	1	230	1.166	97916757	<b>1201991</b>	P12	<b>341,00</b>
1"1/4	110	1.1	UP20-14BX	1.35	230	1.166	97916772	<b>1218344</b>	P12	<b>259,00</b>
1"1/4	110	1.1	UP20-14BXA	1.35	230	1.166	97916749	<b>1201992</b>	P12	<b>389,00</b>

GRUNDFOS

**CIRCULATEUR ECS SANITAIRE UP(S) N**

Conçu pour les installations d'eau chaude sanitaire, le Circulateur UP(S) N est à rotor noyé. L'hydraulique et le moteur forment une unité compacte sans garniture mécanique. Il est équipé d'un voyant lumineux de mise sous tension et d'une fiche de connexion électrique externe.



A.C.S.  
ACCESSOIRES  
DIVERSES

DN	Entraxe (mm)	Hauteur manométrique (m)	Modèle	Poids (kg)	Tension (V)	Débit (l/min)	Réf	Code	CR	€ HT
20	150	0.7	UP 20-07N	2.1	230	66	59640506	<b>058749J</b>	P17	<b>377,00</b>
20	150	1.5	UP 20-15N	2.1	230	66	59641500	<b>058750U</b>	P17	<b>377,00</b>
20	150	3	UP 20-30N	2.1	230	66	59643500	<b>058751F</b>	P17	<b>419,00</b>
20	150	4.5	UP 20-45N	3.825	230	66	95906472	<b>058752Q</b>	P17	<b>475,00</b>
25	180	5.5	UP 25-55B	4.9	230	66	95906408	<b>097307J</b>	P17	<b>616,00</b>

**ACCESSOIRES**

GRUNDFOS

**RACCORD UNION POUR CIRCULATEUR - FONTE : APPLICATION CHAUFFAGE**

Raccord union pour circulateur  
Application chauffage



Filetage	Forme	Filetage 2 (mm)	Réf	Code	CR	€ HT
20x27	Union	20x27	529921	<b>081012I</b>	P35	<b>12,00</b>
26x34	Union	26x34	529922	<b>077336C</b>	P35	<b>12,00</b>
33x42	Union	33x42	509922	<b>031259Z</b>	P35	<b>12,00</b>
33x42	Union	33x42	529924	<b>077337N</b>	P35	<b>16,00</b>
20x27	Union	20x27	529982	<b>055485L</b>	P35	<b>39,00</b>
26x34	Union	26x34	529972	<b>097309F</b>	P35	<b>17,00</b>

**Une offre complète pour gagner du temps**

CLIMATISATION

VENTILATION

THERMIQUE

PLOMBERIE

SANITAIRE

ELECTRICITE

PIÈCES DÉTACHÉES

OUTILLAGE & PROTECTION

GRUNDFOS

**RACCORD UNION POUR CIRCULATEUR - LAITON : APPLICATION ECS**

Raccord union  
Application ECS

Filetage	Réf	Code	CR	€ HT
26x34	519806	<b>069269D</b>	P35	<b>33,00</b>
33x42	519807	<b>0692700</b>	P35	<b>39,00</b>



**wilo**

**RACCORD UNION À VISSER POUR CIRCULATEUR - FONTE GALVANISÉE : APPLICATION CIRCULATEUR**

Pochette raccord union pour circulateur  
A visser  
Matière : Fonte galvanisée  
Application : chauffage

Filetage	type	Filetage 2 (mm)	Réf	Code	CR	€ HT
26x34	A visser	15x21	4233259	<b>2948403</b>	P33	<b>16,40</b>
33x42	A visser	20x27	4233265	<b>2948406</b>	P33	<b>16,40</b>
40x49	A visser	20x27	4233269	<b>2948408</b>	P33	<b>18,50</b>



**wilo**

**RACCORD UNION À VISSER POUR CIRCULATEUR - LAITON : APPLICATION ECS**

Pochette raccord union pour circulateur  
A visser  
Matière : Laiton

Filetage	type	Filetage 2 (mm)	Réf	Code	CR	€ HT
33x42	A visser	20x27	4233251	<b>2948399</b>	P33	<b>39,00</b>
40x49	A visser	26x34	4233253	<b>2948400</b>	P33	<b>49,20</b>



**SEULEMENT  
CHEZ TÉRÉVA !**

**VOTRE COMMANDE EST PRÊTE EN 10 MIN,  
PAS UNE DE PLUS !**



tereva-direct.fr

tereva

VASE D'EXPANSION CHAUFFAGE ET ACCESSOIRES



VASE D'EXPANSION FLEXCON P - OVALE



Installation	Raccordement	Type	Volume (l)	Diamètre (mm)	Réf	Code	CR	€ HT
Sur le côté	3/4"	Flexcon P 18	18	387	13316	<b>1096568</b>	P75	<b>134,60</b>
Sur le côté	3/4"	Flexcon P 25	25	435	13326	<b>1096567</b>	P75	<b>155,88</b>
Sur le côté	3/4"	Flexcon P 35	35	435	13336	<b>1096566</b>	P75	<b>187,24</b>
Sur le côté	3/4"	Flexcon P 50	50	515	13357	<b>1096565</b>	P75	<b>236,16</b>



VASE D'EXPANSION FLEXCON PREMIUM 8-35 / 3BAR

Installation	Raccordement	Type	Volume (l)	Diamètre (mm)	Réf	Code	CR	€ HT
Par le dessus 1	3/4"	Flexcon Premium 12/0,5	12	286	16914	<b>3003347</b>	P75	<b>64,22</b>
Sur le côté 1	3/4"	Flexcon Premium 18/1	18	286	16917	<b>3003349</b>	P74	<b>56,06</b>
Par le dessus 1	3/4"	Flexcon Premium 25/1	25	328	16923	<b>3003351</b>	P74	<b>79,30</b>
Sur le côté 1	3/4"	Flexcon Premium 35/1,5	35	396	16930	<b>3003354</b>	P75	<b>132,97</b>
Sur le côté 2	3/4"	Flexcon Premium 50/1,5	50	437	16959	<b>3003357</b>	P75	<b>185,55</b>
Sur le côté 2	1"	Flexcon Premium 80/2,5	80	519	16964	<b>3003361</b>	P75	<b>299,24</b>



VASE D'EXPANSION DE CHAUFFAGE FLEXCON



Installation	Raccordement	Type	Volume (l)	Diamètre (mm)	Réf	Code	CR	€ HT
Par le dessus	1"	Flexcon 110	110	484	16120	<b>339955D</b>	P75	<b>560,07</b>
Par le dessus	1"	Flexcon 140	140	484	16142	<b>339957Z</b>	P75	<b>648,86</b>
Par le dessus	1"	Flexcon 200	200	484	16209	<b>339959V</b>	P75	<b>824,62</b>
Par le dessus	1"	Flexcon 300	300	600	16305	<b>339952W</b>	P75	<b>1177,40</b>
Par le dessus	1"	Flexcon 425	425	790	16425	<b>339953H</b>	P75	<b>2030,91</b>
Par le dessus	1"	Flexcon 600	600	790	16605	<b>370121R</b>	P75	<b>2443,76</b>



VASE D'EXPANSION DE CHAUFFAGE STANDARD



Volume (l)	Diamètre (mm)	Réf	Code	CR	€ HT
4	217	MB 4	<b>352948E</b>	P75	<b>30,75</b>
8	217	MB 8	<b>028817V</b>	P75	<b>31,25</b>
12	267	MB 12	<b>028818G</b>	P74	<b>31,60</b>
18	317	MB 18	<b>028819R</b>	P74	<b>30,79</b>
25	317	MB 25	<b>028820C</b>	P74	<b>38,10</b>
35	368	MB 35	<b>028821N</b>	P74	<b>80,42</b>
50	418	MB 50	<b>028822Y</b>	P74	<b>101,60</b>
80	450	MB 80	<b>028823J</b>	P74	<b>168,11</b>
105	500	MB 105	<b>211528Q</b>	P75	<b>222,01</b>
150	500	MB 150	<b>211529B</b>	P75	<b>281,55</b>
200	600	MB 200	<b>211530M</b>	P75	<b>361,12</b>
300	630	MB 300	<b>536202S</b>	P75	<b>549,76</b>
400	630	MB 400	<b>533851B</b>	P75	<b>724,04</b>



VASE D'EXPANSION INOX



Volume (l)	Réf	Code	CR	€ HT
22	22 IS	<b>029057J</b>	P75	<b>189,06</b>
30	30 IS	<b>031819X</b>	P74	<b>242,62</b>



SUPPORT POUR VASE EXPANSION CHAUFFAGE FLEXCONSOLE PLUS ÉQUIPÉE



Dimensions (mm)	Raccordement	Type	Réf	Code	CR	€ HT
2-25 L	3/4" - 3/4"	Vase d'expansion	27996	<b>903958U</b>	P75	<b>123,13</b>



SUPPORT POUR VASE EXPANSION CHAUFFAGE FLEXCONSOLE 3/4"



Dimensions (mm)	Raccordement	Type	Réf	Code	CR	€ HT
2-25 L	1/2" - 3/4"	Vase d'expansion	27910	<b>052157L</b>	P74	<b>34,41</b>



SUPPORT TÉLESCOPIQUE POUR VASE EXPANSION CHAUFFAGE JUSQU'À 35 L



Réf	Code	CR	€ HT
SPU.FF	<b>1254738</b>	P74	<b>14,68</b>



CONSOLE POUR VASE D'EXPANSION CHAUFFAGE ÉQUIPÉ

Support pour vase d'expansion  
Comprenant : - Clapet d'isolement F20x27 - Soupape mano FM15x21 - Purgeur d'air avec clapet d'isolement F12x17



Modèle nu (SP) ou modèle prêt à l'emploi (SPE-M)	Réf	Code	CR	€ HT
	SP	<b>1075155</b>	P74	<b>28,35</b>
	SPE - M	<b>1157980</b>	P74	<b>88,00</b>

**Flamco**  
**SUPPORT MURAL**



Type	Diamètre (mm)	Réf	Code	CR	€ HT
Plaque de montage MB 2 pour vase d'expansion 8-25 L	94	27913	<b>447620S</b>	P75	<b>14,56</b>

**CITRAL**  
**CLAPET D'ISOLEMENT POUR VASE 3/4 MF**



Réf	Code	CR	€ HT
CAI03P	<b>1075156</b>	P74	<b>22,55</b>

**Flamco**  
**RACCORD RAPIDE FLEXFAST 3/4" POUR VASE D'EXPANSION**



Filetage	Forme	Type	Réf	Code	CR	€ HT
20x27	Raccord	A visser	27920	<b>052158W</b>	P75	<b>32,78</b>

**MANCHON ISOLANT FERMÉ**



**TUBE INSUL-TUBE® FERMÉ - EPAISSEUR 9 MM**

Application : Chauffage, sanitaire, climatisation, froid technique - Optimisation d'énergie - Grande flexibilité



Epaisseur (mm)	Longueur (m)	Modèle	Diamètre (mm)	Réf	Code	CR	€ HT
9	2	INSUL - TUBE	6	XG-09X006	<b>217122I</b>	P75	<b>1,02</b>
9	2	INSUL - TUBE	8	XG-09X008	<b>217123T</b>	P75	<b>1,07</b>
9	2	INSUL - TUBE	10	XG-09X010	<b>350553X</b>	P75	<b>1,08</b>
9	2	INSUL - TUBE	12	3010909	<b>188145V</b>	P75	<b>1,27</b>
9	2	INSUL - TUBE	15	3011376	<b>188147R</b>	P75	<b>1,31</b>
9	2	INSUL - TUBE	18	3011377	<b>188148C</b>	P75	<b>1,45</b>
9	2	INSUL - TUBE	22	3010910	<b>188149N</b>	P75	<b>1,56</b>
9	2	INSUL - TUBE	25	3028316	<b>1157782</b>	P75	<b>1,57</b>
9	2	INSUL - TUBE	28	3011124	<b>188150Y</b>	P75	<b>1,79</b>
9	2	INSUL - TUBE	35	3011125	<b>188151J</b>	P75	<b>2,24</b>
9	2	INSUL - TUBE	42	3011127	<b>188152U</b>	P75	<b>2,52</b>
9	2	INSUL - TUBE	48	3011128	<b>188153F</b>	P75	<b>2,97</b>
9	2	INSUL - TUBE	54	3010911	<b>350570C</b>	P75	<b>3,34</b>
9	2	INSUL - TUBE	60	3011129	<b>188154Q</b>	P75	<b>3,96</b>
9	2	INSUL - TUBE	70	3011712	<b>350572Y</b>	P75	<b>5,35</b>
9	2	INSUL - TUBE	76	3011131	<b>188155B</b>	P75	<b>5,94</b>
9	2	INSUL - TUBE	89	3011132	<b>350575F</b>	P75	<b>6,69</b>
9	2	INSUL - TUBE	102	3011741	<b>350554I</b>	P75	<b>8,51</b>
9	2	INSUL - TUBE	114	3011133	<b>350557P</b>	P75	<b>11,21</b>
9	2	INSUL - TUBE	125	3012413	<b>350559L</b>	P75	<b>13,13</b>
9	2	INSUL - TUBE	140	XG-09X140	<b>534475B</b>	P75	<b>13,11</b>



**TUBE INSUL-TUBE® FERMÉ - EPAISSEUR 13 MM**

Application : Chauffage, sanitaire, climatisation, froid technique - Optimisation d'énergie - Grande flexibilité



Epaisseur (mm)	Longueur (m)	Modèle	Diamètre (mm)	Réf	Code	CR	€ HT
13	2	INSUL - TUBE	6	3012084	<b>217138C</b>	P75	<b>1,50</b>
13	2	INSUL - TUBE	10	3011134	<b>217140Y</b>	P75	<b>1,50</b>
13	2	INSUL - TUBE	12	3011135	<b>179554E</b>	P75	<b>1,66</b>
13	2	INSUL - TUBE	15	3010912	<b>137235Z</b>	P75	<b>1,53</b>
13	2	INSUL - TUBE	18	3011136	<b>137236K</b>	P75	<b>1,53</b>
13	2	INSUL - TUBE	20	3012002	<b>1157787</b>	P75	<b>1,82</b>
13	2	INSUL - TUBE	22	3010914	<b>137237V</b>	P75	<b>1,70</b>
13	2	INSUL - TUBE	25	3012003	<b>1157788</b>	P75	<b>2,03</b>
13	2	INSUL - TUBE	28	3010915	<b>137238G</b>	P75	<b>2,07</b>
13	2	INSUL - TUBE	32	3012248	<b>1157789</b>	P75	<b>2,43</b>
13	2	INSUL - TUBE	35	3011005	<b>137239R</b>	P75	<b>2,52</b>
13	2	INSUL - TUBE	40	3028050	<b>1157790</b>	P75	<b>2,81</b>
13	2	INSUL - TUBE	42	3011004	<b>137240C</b>	P75	<b>2,84</b>
13	2	INSUL - TUBE	48	3011001	<b>137241N</b>	P75	<b>3,41</b>
13	2	INSUL - TUBE	50	3028318	<b>1157791</b>	P75	<b>3,83</b>
13	2	INSUL - TUBE	54	3011137	<b>217143F</b>	P75	<b>4,09</b>
13	2	INSUL - TUBE	60	3011138	<b>137242Y</b>	P75	<b>4,48</b>
13	2	INSUL - TUBE	64	3011139	<b>350594G</b>	P75	<b>5,46</b>
13	2	INSUL - TUBE	70	3011715	<b>188572M</b>	P75	<b>5,46</b>
13	2	INSUL - TUBE	76	3010999	<b>137243J</b>	P75	<b>6,06</b>
13	2	INSUL - TUBE	80	3012005	<b>217146M</b>	P75	<b>6,44</b>
13	2	INSUL - TUBE	89	3010918	<b>179555P</b>	P75	<b>7,87</b>
13	2	INSUL - TUBE	102	3011140	<b>217147X</b>	P75	<b>8,91</b>
13	2	INSUL - TUBE	108	3011141	<b>350578M</b>	P75	<b>9,96</b>
13	2	INSUL - TUBE	114	3011142	<b>179556A</b>	P75	<b>11,37</b>
13	2	INSUL - TUBE	125	3011434	<b>350581T</b>	P75	<b>17,26</b>
13	2	INSUL - TUBE	133	3011435	<b>455074I</b>	P75	<b>19,10</b>
13	2	INSUL - TUBE	140	3012445	<b>217152A</b>	P75	<b>21,14</b>
13	2	INSUL - TUBE	160	3011436	<b>350585L</b>	P75	<b>20,01</b>



**EN EXCLUSIVITÉ CHEZ tēreva®**

**LA QUALITÉ ET LA TECHNICITÉ AU JUSTE PRIX**

- ✓ Une sélection de produits Plomberie, Chauffage et Électricité
- ✓ La qualité professionnelle au meilleur prix
- ✓ Des produits normés, performants et innovants

**100% DES PRODUITS EN STOCK**



**TUBE INSUL-TUBE® FERMÉ - EPAISSEUR 19 MM**

Application : Chauffage, sanitaire, climatisation, froid technique - Optimisation d'énergie - Grande flexibilité



Epaisseur (mm)	Longueur (m)	Modèle	Diamètre (mm)	Réf	Code	CR	€ HT
19	2	INSUL - TUBE	12	3011718	<b>217155H</b>	P75	<b>2,94</b>
19	2	INSUL - TUBE	15	3011002	<b>217156S</b>	P75	<b>2,86</b>
19	2	INSUL - TUBE	18	3011144	<b>137244U</b>	P75	<b>3,00</b>
19	2	INSUL - TUBE	20	3028317	<b>1157792</b>	P75	<b>3,21</b>
19	2	INSUL - TUBE	22	3010920	<b>137245F</b>	P75	<b>3,14</b>
19	2	INSUL - TUBE	28	3010998	<b>137246Q</b>	P75	<b>3,88</b>
19	2	INSUL - TUBE	25	3012006	<b>1157793</b>	P75	<b>3,99</b>
19	2	INSUL - TUBE	32	3012007	<b>1157794</b>	P75	<b>4,65</b>
19	2	INSUL - TUBE	35	3010916	<b>137247B</b>	P75	<b>4,71</b>
19	2	INSUL - TUBE	40	3028049	<b>1157795</b>	P75	<b>5,80</b>
19	2	INSUL - TUBE	42	3011000	<b>137248M</b>	P75	<b>5,70</b>
19	2	INSUL - TUBE	48	3011003	<b>137249X</b>	P75	<b>6,75</b>
19	2	INSUL - TUBE	50	3028319	<b>1157796</b>	P75	<b>7,15</b>
19	2	INSUL - TUBE	54	3010917	<b>2171580</b>	P75	<b>7,07</b>
19	2	INSUL - TUBE	60	3011148	<b>137250I</b>	P75	<b>7,74</b>
19	2	INSUL - TUBE	64	3011150	<b>217159Z</b>	P75	<b>8,89</b>
19	2	INSUL - TUBE	70	3011720	<b>217160K</b>	P75	<b>9,52</b>
19	2	INSUL - TUBE	76	3011151	<b>137251T</b>	P75	<b>11,36</b>
19	2	INSUL - TUBE	80	3011721	<b>350617Z</b>	P75	<b>11,88</b>
19	2	INSUL - TUBE	89	3011154	<b>137252E</b>	P75	<b>13,37</b>
19	2	INSUL - TUBE	102	3011156	<b>217162G</b>	P75	<b>13,93</b>
19	2	INSUL - TUBE	108	3011380	<b>217163R</b>	P75	<b>15,86</b>
19	2	INSUL - TUBE	114	3011157	<b>179559H</b>	P75	<b>18,29</b>
19	2	INSUL - TUBE	125	3012214	<b>350602Q</b>	P75	<b>20,57</b>
19	2	INSUL - TUBE	133	3011437	<b>535172Y</b>	P75	<b>22,09</b>
19	2	INSUL - TUBE	140	3011438	<b>350603B</b>	P75	<b>23,33</b>
19	2	INSUL - TUBE	160	3011439	<b>350606I</b>	P75	<b>24,97</b>



**TUBE INSUL-TUBE® FERMÉ - EPAISSEUR 25 MM**

Application : Chauffage, sanitaire, climatisation, froid technique - Optimisation d'énergie - Grande flexibilité



Epaisseur (mm)	Longueur (m)	Modèle	Diamètre (mm)	Réf	Code	CR	€ HT
25	2	INSUL - TUBE	18	3011159	<b>115780I</b>	P75	<b>8,74</b>
25	2	INSUL - TUBE	22	3011160	<b>1253613</b>	P75	<b>10,68</b>
25	2	INSUL - TUBE	28	3011162	<b>1253614</b>	P75	<b>11,61</b>
25	2	INSUL - TUBE	35	3011163	<b>1253615</b>	P75	<b>12,84</b>
25	2	INSUL - TUBE	42	3011165	<b>1253616</b>	P75	<b>14,81</b>
25	2	INSUL - TUBE	48	3011167	<b>1253617</b>	P75	<b>19,00</b>
25	2	INSUL - TUBE	54	3011168	<b>1254785</b>	P75	<b>20,18</b>
25	2	INSUL - TUBE	60	3011169	<b>1253618</b>	P75	<b>22,46</b>



**TUBE INSUL-TUBE® FERMÉ - EPAISSEUR 32 MM**

Application : Chauffage, sanitaire, climatisation, froid technique - Optimisation d'énergie - Grande flexibilité



Epaisseur (mm)	Longueur (m)	Modèle	Diamètre (mm)	Réf	Code	CR	€ HT
32	2	INSUL - TUBE	18	3011172	<b>1253619</b>	P75	<b>12,12</b>
32	2	INSUL - TUBE	22	3011173	<b>1253620</b>	P75	<b>12,84</b>
32	2	INSUL - TUBE	28	3001637	<b>1253621</b>	P75	<b>14,87</b>
32	2	INSUL - TUBE	35	3011722	<b>1253622</b>	P75	<b>17,47</b>
32	2	INSUL - TUBE	42	3011441	<b>1253623</b>	P75	<b>21,68</b>
32	2	INSUL - TUBE	48	3011451	<b>1253624</b>	P75	<b>22,96</b>
32	2	INSUL - TUBE	54	3011442	<b>1254787</b>	P75	<b>26,59</b>
32	2	INSUL - TUBE	60	3011440	<b>1253625</b>	P75	<b>28,04</b>
32	2	INSUL - TUBE	76	3011742	<b>1253626</b>	P75	<b>36,76</b>



**COLLE NMC FIX**

Spécialement conçue pour coller les isolants Insul-Tube®  
Assemblage fiable et sans risque



Contenance (ml)	Réf	Code	CR	€ HT
250	3012342	<b>755752G</b>	P76	<b>16,22</b>
500	3012343	<b>057854S</b>	P76	<b>25,73</b>
1000	3012344	<b>057855D</b>	P76	<b>45,74</b>
2500	3012345	<b>151246S</b>	P76	<b>50,79</b>

**MANCHON ISOLANT PRÉFENDU AUTO-ADHÉSIF**



**RUBAN D'ISOLANT ADHÉSIF INSUL-TAPE®**

Bande d'isolation en mousse de caoutchouc adhésivée une face, en rouleau préconisé pour les installations de chauffage/ sanitaire.  
Permet la finition des zones irrégulières et évite les ponts thermiques.



Longueur (ml)	Modèle	Réf	Code	CR	€ HT
15	Insul-tape	3002092	<b>059960S</b>	P01	<b>19,99</b>



**TUBE INSUL-TUBE® L - REC : FENDU RECOUVREMENT ADHÉSIF - EPAISSEUR 25 MM**

Application : Chauffage, sanitaire - Gain de temps au montage - Finition soignée



Epaisseur (mm)	Longueur (m)	Modèle	Diamètre (mm)	Réf	Code	CR	€ HT
25	2	INSUL-TUBE L - REC	35	3011305	<b>1158136</b>	P75	<b>18,43</b>
25	2	INSUL-TUBE L - REC	42	3011306	<b>1158138</b>	P75	<b>21,36</b>
25	2	INSUL-TUBE L - REC	48	3011307	<b>1158139</b>	P75	<b>28,06</b>
25	2	INSUL-TUBE L - REC	54	3011308	<b>1158140</b>	P75	<b>29,77</b>
25	2	INSUL-TUBE L - REC	60	3011309	<b>1158141</b>	P75	<b>31,66</b>



**LA MARQUE DE TOUS LES PRODUITS DE LA SALLE DE BAINS**

- ✓ Des produits design et performants
- ✓ Sans aucune concession sur le rapport qualité / prix
- ✓ La marque des professionnels au service des particuliers



**100% DES PRODUITS EN STOCK**





**TUBE AUTO-ADHÉSIF PRÉFENDU INSUL-TUBE® XT - EPAISSEUR 19 MM**

Application : Chauffage, sanitaire, climatisation, froid technique - Rapidité optimal du montage - Effet d'une soudure à froid



Epaisseur (mm)	Longueur (m)	Modèle	Diamètre (mm)	Réf	Code	CR	€ HT
19	2	INSUL - TUBE XT	15	3011218	<b>188070C</b>	P75	<b>5,24</b>
19	2	INSUL - TUBE XT	18	3011219	<b>188071N</b>	P75	<b>5,53</b>
19	2	INSUL - TUBE XT	22	3011220	<b>188072Y</b>	P75	<b>5,70</b>
19	2	INSUL - TUBE XT	28	3011221	<b>188073J</b>	P75	<b>6,91</b>
19	2	INSUL - TUBE XT	35	3011222	<b>188074U</b>	P75	<b>7,90</b>
19	2	INSUL - TUBE XT	42	3011223	<b>188075F</b>	P75	<b>9,92</b>
19	2	INSUL - TUBE XT	48	3011224	<b>188076Q</b>	P75	<b>10,95</b>
19	2	INSUL - TUBE XT	54	3011226	<b>188077B</b>	P75	<b>12,24</b>
19	2	INSUL - TUBE XT	60	3011229	<b>188078M</b>	P75	<b>12,84</b>
19	2	INSUL - TUBE XT	76	3011231	<b>433986M</b>	P75	<b>16,88</b>
19	2	INSUL - TUBE XT	89	3011232	<b>433987X</b>	P75	<b>18,77</b>



**TUBE AUTO-ADHÉSIF PRÉFENDU INSUL-TUBE® XT - EPAISSEUR 13 MM**

Application : Chauffage, sanitaire, climatisation, froid technique - Rapidité optimal du montage - Effet d'une soudure à froid



Epaisseur (mm)	Longueur (m)	Modèle	Diamètre (mm)	Réf	Code	CR	€ HT
13	2	INSUL - TUBE XT	12	3011192	<b>187791B</b>	P75	<b>3,05</b>
13	2	INSUL - TUBE XT	15	3011193	<b>187792M</b>	P75	<b>3,06</b>
13	2	INSUL - TUBE XT	18	3011195	<b>187793X</b>	P75	<b>3,13</b>
13	2	INSUL - TUBE XT	22	3011196	<b>187794I</b>	P75	<b>3,34</b>
13	2	INSUL - TUBE XT	28	3011198	<b>187795T</b>	P75	<b>3,56</b>
13	2	INSUL - TUBE XT	35	3011200	<b>187796E</b>	P75	<b>4,47</b>
13	2	INSUL - TUBE XT	42	3011201	<b>187797P</b>	P75	<b>4,95</b>
13	2	INSUL - TUBE XT	48	3011204	<b>187798A</b>	P75	<b>6,55</b>
13	2	INSUL - TUBE XT	54	3011206	<b>187799L</b>	P75	<b>7,12</b>
13	2	INSUL - TUBE XT	60	3011207	<b>187800W</b>	P75	<b>7,59</b>
13	2	INSUL - TUBE XT	76	3011210	<b>433984Q</b>	P75	<b>12,04</b>
13	2	INSUL - TUBE XT	89	3011212	<b>433985B</b>	P75	<b>14,76</b>



**TUBE INSUL-TUBE® L - REC : FENDU RECOUVREMENT ADHÉSIF - EPAISSEUR 13 MM**

Application : Chauffage, sanitaire - Gain de temps au montage - Finition soignée



Epaisseur (mm)	Longueur (m)	Modèle	Diamètre (mm)	Réf	Code	CR	€ HT
13	2	INSUL-TUBE L - REC	12	3011266	<b>490891R</b>	P75	<b>3,42</b>
13	2	INSUL-TUBE L - REC	15	3011268	<b>490892C</b>	P75	<b>3,30</b>
13	2	INSUL-TUBE L - REC	18	3011270	<b>490893N</b>	P75	<b>3,58</b>
13	2	INSUL-TUBE L - REC	22	3011271	<b>490894Y</b>	P75	<b>3,58</b>
13	2	INSUL-TUBE L - REC	28	3011272	<b>490895J</b>	P75	<b>4,14</b>
13	2	INSUL-TUBE L - REC	35	3011458	<b>490896U</b>	P75	<b>4,91</b>
13	2	INSUL-TUBE L - REC	42	3011273	<b>490897F</b>	P75	<b>5,54</b>
13	2	INSUL-TUBE L - REC	48	3011274	<b>490898Q</b>	P75	<b>6,62</b>
13	2	INSUL-TUBE L - REC	54	3011275	<b>490899B</b>	P75	<b>7,39</b>
13	2	INSUL-TUBE L - REC	60	3011276	<b>490900M</b>	P75	<b>8,65</b>
13	2	INSUL-TUBE L - REC	76	3011278	<b>490901X</b>	P75	<b>10,91</b>
13	2	INSUL-TUBE L - REC	89	3011279	<b>490902I</b>	P75	<b>12,45</b>



**TUBE INSUL-TUBE® L - REC : FENDU RECOUVREMENT ADHÉSIF - EPAISSEUR 19 MM**

Application : Chauffage, sanitaire - Gain de temps au montage - Finition soignée



Epaisseur (mm)	Longueur (m)	Modèle	Diamètre (mm)	Réf	Code	CR	€ HT
19	2	INSUL-TUBE L - REC	12	3001813	<b>490903T</b>	P75	<b>5,83</b>
19	2	INSUL-TUBE L - REC	15	3011283	<b>490905P</b>	P75	<b>5,97</b>
19	2	INSUL-TUBE L - REC	18	3011284	<b>490910S</b>	P75	<b>6,24</b>
19	2	INSUL-TUBE L - REC	22	3011285	<b>490911D</b>	P75	<b>6,45</b>
19	2	INSUL-TUBE L - REC	28	3011286	<b>490912O</b>	P75	<b>7,56</b>
19	2	INSUL-TUBE L - REC	35	3011287	<b>490913Z</b>	P75	<b>8,65</b>
19	2	INSUL-TUBE L - REC	42	3011289	<b>490914K</b>	P75	<b>10,81</b>
19	2	INSUL-TUBE L - REC	48	3011290	<b>490915V</b>	P75	<b>12,07</b>
19	2	INSUL-TUBE L - REC	54	3011291	<b>490916G</b>	P75	<b>13,27</b>
19	2	INSUL-TUBE L - REC	60	3011292	<b>490917R</b>	P75	<b>14,52</b>
19	2	INSUL-TUBE L - REC	76	3011294	<b>490918C</b>	P75	<b>18,47</b>
19	2	INSUL-TUBE L - REC	89	3011296	<b>490919N</b>	P75	<b>21,06</b>

► RUBAN CHAUFFANT

**SYSTÈME AUTO-RÉGULANT**



**CÂBLE CHAUFFANT ANTIGEL**

Protection toiture contre le gel - Puissance de 10W/m à 10°C dans l'air - Gaine résistante aux UV.



Dimensions (mm)	Modèle	Puissance (W)	Tension (V)	Réf	Code	CR	€ HT
11,8 x 5,8	Devi-Pipeguard	10	230	98300700	<b>2138590</b>	P06	<b>17,70</b>



**CÂBLE CHAUFFANT POUR DÉNEIGEMENT TOITURE**

Protection toiture contre gel/déneigement toiture - P=18W/m à 0°C dans l'air et 36W/m dans eau glacée - Gaine résistante UV



Dimensions (mm)	Modèle	Puissance (W)	Tension (V)	Réf	Code	CR	€ HT
11,8 x 5,8	Devi-Iceguard	18	230	98300809	<b>2138588</b>	P06	<b>17,68</b>



**THERMOSTAT ECTEMP 330**

Accessoire de régulation  
Application : Mise hors gel ou maintien de la température  
Programmation avec horloge



Réf	Code	CR	€ HT
088L0444	<b>2940144</b>	M03	<b>196,48</b>



**BOÎTIER DE RACCORDEMENT ÉLECTRIQUE - 100X100X60 MM**

Accessoire pour câble autorégulant  
Dimensions 100 x 100 x 60 mm - Matière polyester



Réf	Code	CR	€ HT
19400167	<b>2138602</b>	M03	<b>22,20</b>

## ► RUBAN CHAUFFANT (Suite)



**Danfoss**

### KIT CONNECTO

Connexion pour ruban chauffant - Type Danfoss-Connecto

type	Réf	Code	CR	€ HT
Type E	088L0415	<b>2940139</b>	M03	<b>19,43</b>
Type T	088L0417	<b>2940140</b>	M03	<b>166,63</b>
Type A	088L0413	<b>2940137</b>	M03	<b>87,70</b>

## ► LIAISON PRÉ-ISOLÉE ENTERRÉE

### LIAISON ENTERRÉE



#### TUBE ENTERRE SIMPLE

Tube caloporteur : PER selon EN 15632-3 avec barrière anti-oxygène (BAO).

Isolation thermique : couches de mousse PER micro-cellulaire (exempt de CFC). Facteur d'absorption d'eau minimal <1% suivant ISO 2896.

Gaine extérieure : PE-HD à double paroi ondulée pour une protection renforcée du système de conduites.



Diamètre extérieur (mm)	Diamètre (mm)	Réf	Code	CR	€ HT
140	50	H14063	<b>1311986</b>	P74	<b>49,16</b>
160	65	H16075	<b>1311987</b>	P74	<b>71,04</b>
160	80	H16090	<b>1311988</b>	P74	<b>86,88</b>
200	90	H200110	<b>1311989</b>	P74	<b>99,36</b>



#### PARE POUSSIÈRE TUBE SIMPLE ENTERRÉ

Pare poussière pour tube simple enterré

DN	Réf	Code	CR	€ HT
20	DEC75/25	<b>1311998</b>	P74	<b>18,44</b>
50	DEC140/63	<b>1312002</b>	P74	<b>18,44</b>
65	DEC160/75	<b>1312003</b>	P74	<b>18,44</b>
80	DEC160/90	<b>1312004</b>	P74	<b>18,44</b>
90	DEC200/110	<b>1312005</b>	P74	<b>18,44</b>



#### TUBE ENTERRÉ DOUBLE

Tube caloporteur : PER selon EN 15632-3 avec barrière anti-oxygène (BAO).

Isolation thermique : couches de mousse PER micro-cellulaire (exempt de CFC). Facteur d'absorption d'eau minimal <1% suivant ISO 2896.

Gaine extérieure : PE-HD à double paroi ondulée pour une protection renforcée du système de conduites.



Diamètre extérieur (mm)	Diamètre (mm)	Réf	Code	CR	€ HT
140	20	HD14025	<b>1312021</b>	P74	<b>41,07</b>
140	25	HD14032	<b>1312022</b>	P74	<b>49,27</b>
160	32	HD16040	<b>1312023</b>	P74	<b>83,57</b>
160	40	HD16050	<b>1312024</b>	P74	<b>85,01</b>
200	50	HD20063	<b>1312025</b>	P74	<b>136,12</b>



#### MANCHON DOUBLE TUBE ENTERRÉ



Modèle	Diamètre (mm)	Réf	Code	CR	€ HT
SECD/20	20	SECD/20	<b>1312032</b>	P74	<b>150,39</b>
SECD/40	40	SECD/40	<b>1312034</b>	P74	<b>161,09</b>
SECD/50	50	SECD/50	<b>1312035</b>	P74	<b>175,68</b>



#### PARE POUSSIÈRE TUBE DOUBLE ENTERRÉ

Pare poussière pour tube double enterré



DN	Réf	Code	CR	€ HT
20	DECD140/25	<b>1312026</b>	P74	<b>19,64</b>
25	DECD140/32	<b>1312027</b>	P74	<b>19,64</b>
32	DECD160/40	<b>1312028</b>	P74	<b>19,64</b>
40	DECD160/50	<b>1312029</b>	P74	<b>19,64</b>
50	DECD200/63	<b>1312030</b>	P74	<b>19,64</b>



#### POINT FIXE TUBE ENTERRÉ

Point fixe : installation obligatoire afin de capter les effets thermiques de dilatation/ rétraction des tubes caloporteurs en PER.



DN	Réf	Code	CR	€ HT
20	FP0.75	<b>1312014</b>	P74	<b>14,68</b>
25	FP1	<b>1312015</b>	P74	<b>16,89</b>
32	FP1.25	<b>1312016</b>	P74	<b>34,59</b>
40	FP1.5	<b>1312017</b>	P74	<b>39,81</b>
50	FP2	<b>1312018</b>	-	-



#### RACCORD PER TUBE ENTERRÉ

Raccord en laiton pour application dans des installations de chauffage, sanitaire et climatisation. Raccord avec tube de prise allongé (pour un serrage optimal), filetage cylindrique externe et une bague de serrage avec écrou en inox. La plaquette de contre-serrage facilite le montage du raccord.



DN	Longueur (m)	Réf	Code	CR	€ HT
20	0.75	HC25/0.75M	<b>1311990</b>	P74	<b>20,53</b>
25	1	HC32/1M	<b>1311991</b>	P74	<b>23,25</b>
32	1.25	HC40/1.25M	<b>1311992</b>	P74	<b>27,57</b>
40	1.5	HC50/1.5M	<b>1311993</b>	P74	<b>42,70</b>
50	2	HC63/2M	<b>1311994</b>	P74	<b>69,74</b>
65	2.5	HC75/2.5M	<b>1311995</b>	P74	<b>88,64</b>
80	3	HC90/3M	<b>1311996</b>	P74	<b>148,11</b>
90	4	HC110/4M	<b>1311997</b>	P74	<b>190,81</b>

MATÉRIEL DE CHAUFFERIE

**COMPTEUR D'ÉNERGIE THERMIQUE CF-ECCHO CHAUD/FROID**



Dimensions (mm)	DN	Type	Réf	Code	CR	€ HT
20x27	15	Compteur d'énergie thermique	610593671050	<b>1274466</b>	P76	<b>568,54</b>
26x34	20	Compteur d'énergie thermique	611193671050	<b>1274467</b>	P76	<b>575,09</b>
33x42	25	Compteur d'énergie thermique	611893662450	<b>1274468</b>	P76	<b>663,11</b>
40x49	30	Compteur d'énergie thermique	612693662450	<b>1274469</b>	P76	<b>711,40</b>
50x60	40	Compteur d'énergie thermique	613393662450	<b>1274470</b>	P76	<b>818,06</b>
A bride	50	Compteur d'énergie thermique	613993669450	<b>1274471</b>	P76	<b>1105,22</b>

**COMPTEUR ULTRAMAX DN 15**



Dimensions (mm)	DN	Type	Réf	Code	CR	€ HT
20 x 27	15	Compteur d'énergie	561423064950	<b>1245568</b>	P76	<b>301,41</b>

**BOÎTE SOUS VERRE DORMANT**



Dimensions (mm)	Raccordement sortie (mm)	Réf	Code	CR	€ HT
250 x 250 x 150	Valeur non définie	9-3590-250-25-35-08	<b>1437863</b>	P75	<b>48,54</b>
300 x 300 x 200	Valeur non définie	9-3590-300-30-35-08	<b>1437864</b>	P75	<b>67,17</b>
450 x 450 x 250	Valeur non définie	9-3590-450-45-35-08	<b>1437865</b>	P75	<b>128,72</b>
600 x 600 x 300	Valeur non définie	9-3590-600-30-35-08	<b>1437866</b>	P75	<b>170,33</b>
600 x 600 x 450	Valeur non définie	9-3590-600-45-35-08	<b>1437867</b>	P75	<b>195,06</b>

RÉDUCTEUR DE PRESSION

**RÉDUCTEUR DE PRESSION FF**

Le réducteur de pression est un équipement de protection de l'habitat qui est obligatoire. Son but est de protéger l'ensemble des équipements, des variations de pression du réseau d'eau. Il possède l'attestation ACS de la conformité sanitaire et est éligible à la norme NF EN1567.



Filetage	Type	Code	CR	€ HT
20x27	Réducteur de pression	<b>1274111</b>	P48	<b>39,50</b>



**RÉDUCTEUR DE PRESSION LAITON NICKELÉ**

Le réducteur de pression est un équipement de protection de l'habitat qui est obligatoire. Son but est de protéger l'ensemble des équipements, des variations de pression du réseau d'eau - Avec adaptateurs - Il possède l'attestation ACS de la conformité sanitaire et est éligible à la norme NF EN1567.



Filetage	Type	Filetage 2 (mm)	Code	CR	€ HT
20x27	Réducteur de pression	15x21	<b>2258809</b>	P48	<b>42,50</b>

**DÉTENDEUR N10 M/M**



Matière	Calibre	Diamètre (mm)	Raccordement sortie (mm)	Réf	Code	CR	€ HT
Bronze	15	15 x 21	Valeur non définie	149B7000	<b>023508S</b>	P74	<b>225,51</b>
Bronze	20	20 x 27	Valeur non définie	149B7001	<b>0235100</b>	P74	<b>288,37</b>
Bronze	25	26 x 34	Valeur non définie	149B7002	<b>023512K</b>	P74	<b>413,67</b>

**DÉTENDEUR N10BIS F/F**



Filetage (mm)	Type	Réf	Code	CR	€ HT
15x21	Femelle / femelle	149B7004	<b>023509D</b>	P74	<b>196,70</b>
20x27	Femelle / femelle	149B7005	<b>023511Z</b>	P74	<b>257,05</b>
26x34	Femelle / femelle	149B7006	<b>023513V</b>	P74	<b>358,08</b>
33x42	Femelle / femelle	149B7007	<b>023514G</b>	P74	<b>660,25</b>
40x49	Femelle / femelle	149B7008	<b>023515R</b>	P74	<b>930,42</b>
50x60	Femelle / femelle	149B7009	<b>023516C</b>	P74	<b>1274,01</b>
80x80	Femelle / femelle	149B7012	<b>754316S</b>	P74	<b>2777,70</b>

**DÉTENDEUR N11 M/M**



Diamètre (mm)	Raccordement sortie (mm)	Réf	Code	CR	€ HT
15 x 21	Valeur non définie	149B7054	<b>023517N</b>	P74	<b>172,51</b>
20 x 27	Valeur non définie	149B7055	<b>023518Y</b>	P74	<b>224,44</b>

**RÉDUCTEUR DE PRESSION FF DESBORDES 11 BIS**



Diamètre (mm)	Raccordement sortie (mm)	Réf	Code	CR	€ HT
15 x 21	Valeur non définie	149B7056	<b>023519J</b>	P74	<b>155,87</b>
20 x 27	Valeur non définie	149B7057	<b>023520U</b>	P74	<b>205,27</b>



### RÉDUCTEUR DE PRESSION MULTI 7 - DN20

Livré avec 3 raccords permettant 16 combinaisons de raccordement



Filetage	Forme	Type	Diamètre (mm)	Filetage 2 (mm)	Réf	Code	CR	€ HT
20x27	Réducteur	Multi raccordement	Valeur non définie	33x42	149B7540	<b>889243F</b>	P74	<b>75,37</b>

### DISCONNECTEUR HYDRAULIQUE



#### DISCONNECTEUR HYDRAULIQUE MODÈLE CA FF

Non contrôlable pour installation domestique



Diamètre (mm)	Réf	Code	CR	€ HT
15 x 21	2230115	<b>214737H</b>	P74	<b>96,22</b>
20 x 27	2230215	<b>214738S</b>	P75	<b>96,22</b>



#### DISCONNECTEUR CA2096



Diamètre (mm)	Réf	Code	CR	€ HT
15 x 21	149B3781	<b>076324Y</b>	P74	<b>72,67</b>
20 x 27	149B3782	<b>110798C</b>	P74	<b>92,66</b>



#### DISCONNECTEUR BA2860



Diamètre (mm)	Réf	Code	CR	€ HT
15 x 21	149B3880	<b>186682W</b>	P74	<b>376,18</b>
20 x 27	149B3881	<b>186683H</b>	P74	<b>380,37</b>
26 x 34	149B3882	<b>354273T</b>	P75	<b>526,28</b>
33 x 42	149B3883	<b>354274E</b>	P75	<b>649,09</b>
40	149B3884	<b>354275P</b>	P75	<b>1119,34</b>
50	149B3885	<b>354276A</b>	P75	<b>1175,80</b>



#### DISCONNECTEUR HYDRAULIQUE MODÈLE BA-BM



Diamètre (mm)	Réf	Code	CR	€ HT
15x21	2231150	<b>211432A</b>	P75	<b>436,42</b>
20x27	2231250	<b>211433L</b>	P75	<b>436,42</b>
26x34	2231350	<b>211434W</b>	P75	<b>579,79</b>
33x42	2231450	<b>211435H</b>	P75	<b>752,73</b>
40x49	2231550	<b>367456E</b>	P75	<b>1180,62</b>
50x60	2231650	<b>211437D</b>	P75	<b>1244,27</b>

### CLAPET ANTI-POLLUTION



#### CLAPET ANTI-POLLUTION EA CONTRÔLABLE LAITON MF



Filetage (mm)	Pression nominale (bar)	Type	Réf	Code	CR	€ HT
20x27	10	Clapet antipollution EA	2224110	<b>066157N</b>	P73	<b>10,64</b>
26x34	10	Clapet antipollution EA	2224111	<b>433999Z</b>	P75	<b>35,31</b>
33x42	10	Clapet antipollution EA	2224112	<b>434001V</b>	P75	<b>82,60</b>
40x49	10	Clapet antipollution EA	2224116	<b>434002G</b>	P75	<b>119,54</b>
50x60	10	Clapet antipollution EA	2224117	<b>434004C</b>	P75	<b>142,74</b>



#### CLAPET ANTI-POLLUTION BB CONTRÔLABLE LAITON FF



Filetage (mm)	Pression nominale (bar)	Type	Réf	Code	CR	€ HT
15x21	10	Clapet antipollution BB	2224100	<b>434010Q</b>	P74	<b>14,03</b>
20x27	10	Clapet antipollution BB	2224101	<b>434012M</b>	P74	<b>17,84</b>
26x34	10	Clapet antipollution BB	2224102	<b>434013X</b>	P75	<b>26,59</b>
33x42	10	Clapet antipollution BB	2224106	<b>492949J</b>	P75	<b>55,93</b>
40x49	10	Clapet antipollution BB	2224107	<b>492950U</b>	P75	<b>74,71</b>
50x60	10	Clapet antipollution BB	2224129	<b>492951F</b>	P75	<b>122,71</b>



#### CLAPET ANTI-POLLUTION WH CONTRÔLABLE FM COUDÉ



Filetage (mm)	Pression nominale (bar)	Type	Réf	Code	CR	€ HT
20x27	10	Clapet antipollution	2224160	<b>434015T</b>	P75	<b>37,43</b>



#### CLAPET ANTI-POLLUTION WF COMPACT



Filetage (mm)	Type	Réf	Code	CR	€ HT
20x27	Clapet antipollution	2224181	<b>1378214</b>	P75	<b>11,30</b>

### CLAPET ANTI-THERMOSIPHON



#### CLAPET ANTI-THERMOSIPHON DÉBRAYABLE MF CDI



Filetage (mm)	Type	Réf	Code	CR	€ HT
26x34	Clapet anti-thermosiphon - Montage vertical	2294201	<b>066159J</b>	P74	<b>62,16</b>
33x42	Clapet anti-thermosiphon - Montage vertical	2294204	<b>066160U</b>	P75	<b>88,82</b>



**CLAPET ANTI-THERMOSIPHON DÉBRAYABLE FF RDF**



Filetage (mm)	Type	Réf	Code	CR	€ HT
26x34	Clapet anti-thermosiphon - Montage toutes positions	22L0262125	<b>211546G</b>	P75	<b>49,50</b>
33x42	Clapet anti-thermosiphon - Montage toutes positions	22L0262132	<b>211547R</b>	P75	<b>73,51</b>

**ÉQUILIBRAGE**



**VANNE D'ÉQUILIBRAGE STAD - PN25**



Filetage (mm)	Pression nominale (bar)	Réf	Code	CR	€ HT
12x17	25	52851-110	<b>2278778</b>	P73	<b>100,00</b>
15x21	25	52851-115	<b>2278779</b>	P73	<b>99,90</b>
20x27	25	52851-120	<b>2278780</b>	P73	<b>108,70</b>
26x34	25	52851-125	<b>2278781</b>	P73	<b>127,05</b>
33x42	25	52851-132	<b>2278782</b>	P73	<b>156,78</b>
40x49	25	52851-140	<b>2278783</b>	P73	<b>191,73</b>
50x60	25	52851-150	<b>2278784</b>	P73	<b>242,45</b>



**VANNE D'ÉQUILIBRAGE STAF**



Pression nominale (bar)	Diamètre (mm)	Réf	Code	CR	€ HT
16	65	52181-065	<b>146169T</b>	P74	<b>563,93</b>
16	80	52181-080	<b>146160Y</b>	P74	<b>1001,36</b>
16	100	52181-090	<b>146161J</b>	P74	<b>1430,44</b>
16	125	52181-091	<b>352027N</b>	P74	<b>2236,40</b>
16	150	52181-092	<b>352028Y</b>	P74	<b>3054,89</b>
16	200	52181-093	<b>352029J</b>	P74	<b>6481,15</b>
16	250	52181-094	<b>352030U</b>	P74	<b>9081,19</b>
16	300	52181-095	<b>352031F</b>	P74	<b>18067,89</b>

**ALIMENTATION**



**ALIMENTATEUR AUTOMATIQUE DE REMPLISSAGE ALO M - MÂLE / FEMELLE**



Raccordement d'implantation 1	Raccordement d'implantation 2	Type	Réf	Code	CR	€ HT
1/4"	1/2 femelle	Alimentateur	22L0240200	<b>211540S</b>	P75	<b>100,73</b>

**SOUPAPE**



**SOUPAPE DE SÉCURITÉ AVEC MANOMÈTRE**



Type	Diamètre (mm)	Réf	Code	CR	€ HT
Femelle / femelle	15 x 21	SSMM-02	<b>1140680</b>	P73	<b>15,21</b>



**SOUPAPE DE SÉCURITÉ CHAUFFAGE SANS MANOMÈTRE**



Diamètre (mm)	Réf	Code	CR	€ HT
15 x 21	SS-01	<b>1143041</b>	P74	<b>10,37</b>
20 x 27	SSGO-03	<b>1140589</b>	P75	<b>13,51</b>



**SOUPAPE DE SÉCURITÉ CHAUFFAGE PRESCOMANO**

Pression : 3 bar



Dimensions (mm)	Type	Réf	Code	CR	€ HT
F1/2" - F1/2"	Prescomano	27684	<b>339969B</b>	P75	<b>29,69</b>



**SOUPAPE DE SÉCURITÉ CHAUFFAGE**



Dimensions (mm)	Type	Réf	Code	CR	€ HT
F3/4" - F3/4"	Prescor - 3 bar	27025	<b>072069T</b>	P75	<b>35,09</b>
F1" - F1.1/4"	Prescor - 3 bar	27045	<b>370286M</b>	P75	<b>70,39</b>
F1" - F1.1/4"	Prescor - 4 bar	27040	<b>370287X</b>	P75	<b>74,40</b>
F1.1/4" - F1.1/2"	Prescor - 3 bar	27056	<b>370288I</b>	P75	<b>123,68</b>
F1.1/4" - F1.1/2"	Prescor - 4 bar	27037	<b>1140677</b>	P75	<b>131,00</b>
F2" - F2.1/2"	Prescor - 3 bar	29243	<b>1140593</b>	P75	<b>723,07</b>
F2" - F2.1/2"	Prescor - 4 bar	29245	<b>1140594</b>	P75	<b>757,02</b>



**SOUPAPE DE SÛRETÉ SANITAIRE 174A. SÉRIE BRONZE. FF**



Type	Diamètre (mm)	Réf	Code	CR	€ HT
174A	20 x 27 -3B	2226111	<b>367221T</b>	P76	<b>95,20</b>
174A	20 x 27 -4B	2226121	<b>367223P</b>	P76	<b>95,20</b>
174A	20 x 27 -5B	2226131	<b>367228S</b>	P76	<b>95,20</b>
174A	20 x 27 -7B	2226151	<b>367235R</b>	P76	<b>95,20</b>
174A	20 x 27 -10B	2226181	<b>367245X</b>	P76	<b>95,20</b>
174A	26 x 34 -4B	2226122	<b>367224A</b>	P76	<b>133,68</b>
174A	26 x 34 -5B	2226132	<b>367229D</b>	P76	<b>133,68</b>
174A	26 x 34 -6B	2226142	<b>367233V</b>	P76	<b>133,70</b>
174A	26 x 34 -7B	2226152	<b>367236C</b>	P76	<b>133,68</b>
174A	26 x 34 -8B	2226162	<b>367240U</b>	P76	<b>133,70</b>
174A	33 x 42 -5B	2226133	<b>3672300</b>	P76	<b>279,12</b>
174A	33 x 42 -7B	2226153	<b>434023D</b>	P76	<b>279,12</b>



**SOUPAPE DIFFÉRENTIELLE**



Plage de températures (°C)	Type	Diamètre (mm)	Réf	Code	CR	€ HT
110	USVR 20	20 x 27	22L0265220	<b>1143364</b>	P75	<b>55,24</b>
110	USVR 32	33 x 42	22L0265232	<b>529041B</b>	P75	<b>177,08</b>

PURGEUR POUR CIRCUIT DE CHAUFFAGE



KIT D'ISOLATION CLEAN ISOPLUS



Diamètre (mm)	Réf	Code	CR	€ HT
80	28872	<b>1659972</b>	P75	<b>544,46</b>
65	28871	<b>1659971</b>	P75	<b>500,83</b>



SÉPARATEUR D'AIR FLAMCOVENT SMART ECOPLUS



Ø (")	Réf	Code	CR	€ HT
3/4	30011	<b>1659958</b>	P75	<b>196,45</b>
1	30013	<b>1659959</b>	P75	<b>232,07</b>
1.1/4	30014	<b>1659960</b>	P75	<b>285,63</b>
1.1/2	30015	<b>1659961</b>	P75	<b>301,17</b>
2	30016	<b>1659962</b>	P75	<b>324,08</b>



PURGEUR D'AIR ÉQUERRE AVEC CLAPET AUTOMATIQUE 3/8"



Type	Diamètre (mm)	Réf	Code	CR	€ HT
PGOEC	12 x 17	PGOEC-11	<b>1378129</b>	P74	<b>12,47</b>



PURGEUR D'AIR AUTOMATIQUE ENCOMBREMENT RÉDUIT FLOVENT 3/8"



Hauteur (mm)	Plage de températures (°C)	Type	Diamètre (mm)	Réf	Code	CR	€ HT
				27720	<b>1249454</b>	P74	<b>7,86</b>
63	120	Flovent	12 x 17				



PURGEUR D'AIR AUTOMATIQUE FLEXVENT



Dimensions (mm)	Hauteur (mm)	Plage de températures (°C)	Type	Diamètre (mm)	Réf	Code	CR	€ HT
					27750	<b>339971X</b>	P74	<b>14,13</b>
3/8"	78	120	Flexvent	30	27740	<b>074247F</b>	P74	<b>18,80</b>
1/2"	75.5	120	Flexvent	30	28515	<b>571768W</b>	P75	<b>108,88</b>
1/2"	86	120	Flexvent Top	54				



PURGEUR D'AIR AUTOMATIQUE FLEXVENT H - HORIZONTAL



Hauteur (mm)	Plage de températures (°C)	Type	Diamètre (mm)	Réf	Code	CR	€ HT
				27710	<b>339970M</b>	P75	<b>31,34</b>
70	120	Nickelé	31	27711	<b>7555660</b>	P75	<b>30,51</b>



PURGEUR D'AIR AUTOMATIQUE FLEXVENT SUPER



Hauteur (mm)	Plage de températures (°C)	Type	Diamètre (mm)	Réf	Code	CR	€ HT
				28520	<b>339973T</b>	P75	<b>128,32</b>
119	120	Flexvent Super	73				



PURGEUR D'AIR AUTOMATIQUE FLEXVENT TOP



Hauteur (mm)	Plage de températures (°C)	Type	Diamètre (mm)	Réf	Code	CR	€ HT
				28510	<b>755568K</b>	P75	<b>80,87</b>
86	120	Flexvent Top	54				



PURGEUR AIR FLEXVENT MAX



Hauteur (mm)	Plage de températures (°C)	Type	Diamètre (mm)	Réf	Code	CR	€ HT
				28550	<b>997164C</b>	P74	<b>209,66</b>
120	120	Flexvent	77				



SÉPARATEUR D'AIR À ABSORPTION FLAMCOVENT



Diamètre (mm)		Réf	Code	CR	€ HT
33x42		28022	<b>052169N</b>	P75	<b>242,10</b>
40x49		28023	<b>052170Y</b>	P75	<b>273,79</b>



Vos produits essentiels  
100% dispo en stock ou remboursés à 100%\*

\* Règlement complet sur [tereva-direct.fr](http://tereva-direct.fr).



**PURGEUR D'AIR DROIT AVEC CLAPET AUTOMATIQUE 3/8"**



Type	Diamètre (mm)	Réf	Code	CR	€ HT
PGOVC	12 x 17	PGOVC-02	<b>1140587</b>	P74	<b>8,16</b>



**VASE DE DÉCANTATION HORIZONTAL CLEAN**

Séparateur de boues pour canalisations horizontales - Exploite le procédé des bagues PALL - Efficace pour des vitesses d'eau jusqu'à 1,5 m/s - Corps en laiton massif



Diamètre (mm)	Réf	Code	CR	€ HT
40x49	28033	<b>052182A</b>	P75	<b>244,65</b>



**SÉPARATEUR DE BOUE FLAMCO CLEAN SMART ECOPLUS**



Ø (")	Réf	Code	CR	€ HT
3/4	30031	<b>1659953</b>	P75	<b>187,72</b>
1"	30033	<b>1659954</b>	P75	<b>206,81</b>
1.1/4	30034	<b>1659955</b>	P75	<b>242,53</b>
1.1/2	30035	<b>1659956</b>	P75	<b>252,46</b>
2	30036	<b>1659957</b>	P75	<b>275,34</b>



**SÉPARATEUR DE BOUE FLAMCO CLEAN SMART F**



Diamètre (mm)	Réf	Code	CR	€ HT
65	31022	<b>1659963</b>	P75	<b>1398,79</b>
80	31024	<b>1659964</b>	P75	<b>1728,15</b>



**SÉPARATEUR DE BOUES CLEAN SMART S**



Capacité (l)	Diamètre (mm)	Réf	Code	CR	€ HT
8	65	31122	<b>1659965</b>	P75	<b>1241,56</b>
25	80	31123	<b>1659966</b>	P75	<b>1500,44</b>



**SÉPARATEUR D'AIR FLAMCOVENT SMART F**



Capacité (l)	Diamètre (mm)	Réf	Code	CR	€ HT
8	65	31002	<b>1659967</b>	P75	<b>1435,38</b>
25	80	31004	<b>1659968</b>	P75	<b>1797,27</b>



**SÉPARATEUR D'AIR FLAMCOVENT SMART S**



Diamètre (mm)	Réf	Code	CR	€ HT
65	31102	<b>1659969</b>	P75	<b>1217,16</b>
80	31103	<b>1659970</b>	P75	<b>1497,74</b>



**FILTRE MAGNÉTIQUE MAG-NUS**

Séparateur de boue auto-nettoyage - Perte de charge 0,2 bar - T° maxi : 130°C - Cartouche inox intérieure en spirale - Montage sur conduites verticales - horizontales - diagonales  
Évite la corrosion



Dimensions (mm)	Filetage	Réf	Code	CR	€ HT
2 m3/h	20x27	35480500	<b>1204781</b>	P75	<b>184,57</b>
3,1 m3/h	26x34	35480600	<b>1204782</b>	P75	<b>227,80</b>



**FILTRE MAGNÉTIQUE SAFE-CLEANER 2**

Séparateur de particules (sable, boue) magnétique pour circuits hydrauliques - T° maxi : 130°C - Tamis inox intérieure - Convient sur circuit eau glycolée - Montage toutes positions



Dimensions (mm)	Filetage	Réf	Code	CR	€ HT
9,5 m3/h	20x27	23440550	<b>1378192</b>	P75	<b>146,54</b>
10,3 m3/h	26x34	23440650	<b>1378193</b>	P75	<b>164,87</b>



**FILTRE MAGNÉTIQUE POUR CHAUDIÈRE MGF - NOIR**

Filtre magnétique qui se raccorde directement sous la chaudière :  
- Très compact - Polyvalence d'installation - Elimine les impuretés  
- Combat la corrosion - Prolonge la durée de vie de la chaudière  
- Garantit le rendement de l'installation



Raccord côté chaudière : - F ou M UNI-EN-ISO 228 (raccord rotatif ou raccord flexible extensible)

Raccord côté installation : - A compression pour tube cuivre (vanné à billes)

Dimensions (H x l x P) (mm)	Modèle	Réf	Code	CR	€ HT
80 x 180 x 100	3/4"	37010550	<b>3352406</b>	P74	<b>119,74</b>
80 x 180 x 100	Ø 22	37010500	<b>2967756</b>	P04	<b>119,74</b>



**DÉSEMBOUANT SOLUTECH**

Nettoyant polyvalent spécifique circuits de chauffage à problèmes jusqu'à 110°C - Contient un inhibiteur spécifique de aluminium - Traceur bleu pour plus de sécurité



Contenance (l)	Réf	Code	CR	€ HT
0.5	C0007472A	<b>1009182</b>	P11	<b>42,58</b>



**SOLUTECH PLANCHER CHAUFFANT**

Traitement préventif polyvalent spécifique - Circuit hydrocâblé et basse température - Contient un inhibiteur spécifique de l'aluminium - Compatible tous matériaux et jusqu'à 110°C.



Quantité	Contenant	Réf	Code	CR	€ HT
500 mL	Bidon	C0007470A	<b>1009181</b>	P11	<b>49,90</b>



### SOLUTECH PROTECTION CHAUFFAGE

Traitement préventif polyvalent spécifique circuits de chauffage classique - Produit unique contre le tartre, la corrosion et les boues - Contient un inhibiteur spécifique de l'aluminium - Sans risque de surdosage et facile à contrôler - Compatible tous matériaux et jusqu'à 110°C



Quantité	Contenant	Réf	Code	CR	€ HT
500 mL	Bidon	C0007473A	<b>1009180</b>	P11	<b>46,82</b>

### PURGEUR DE RADIATEUR



#### BOUCHON PLEIN

Prix au 100



Filetage	Type	Diamètre (mm)	Réf	Code	CR	€ HT
15x21	Bouchon	15 x 21	0015	<b>023944E</b>	P76	<b>95,96</b>



#### BOUCHON PURGE

Prix pour 100 pièces



Filetage	Type	Diamètre (mm)	Réf	Code	CR	€ HT
15x21	Bouchon	15 x 21	0016	<b>023939B</b>	P76	<b>153,58</b>



#### PURGEUR À MOLETTE

Prix au 100



Diamètre (mm)	Réf	Code	CR	€ HT
5 x 10	0035	<b>562258K</b>	P76	<b>116,34</b>



#### PURGEUR À DISQUE AUTOMATIQUE

Prix au 100



Diamètre (mm)	Réf	Code	CR	€ HT
5 x 10	HP 1/8	<b>023912Q</b>	P76	<b>400,60</b>



#### PURGEUR D'AIR AUTOMATIQUE À DISQUE HYGROVENT 228C



Type	Diamètre (mm)	Réf	Code	CR	€ HT
228C	8 x 13	222281C14X	<b>1143053</b>	P75	<b>6,83</b>



#### PURGEUR À VOLANT



Plage de températures (°C)	Type	Diamètre (mm)	Réf	Code	CR	€ HT
95	VMM6	5 x 10	22L0256206	<b>1143039</b>	P75	<b>2,40</b>
95	VMM8	8 x 13	22L0256208	<b>1143040</b>	P76	<b>2,67</b>
95	VMM10	12 x 17	22L0256210	<b>1075201</b>	P76	<b>2,88</b>



#### ROBINET DE VIDANGE

Robinet de vidange tournante - Petit débit - Corps laiton nickelé, tête nylon



Filetage (mm)	Type	Réf	Code	CR	€ HT
12x17	Robinet de vidange à tête tournante	0078	<b>072731V</b>	P76	<b>160,11</b>
15x21	Robinet de vidange à tête tournante	0043	<b>023947L</b>	P76	<b>152,14</b>



#### CLÉ POUR PURGEUR CARRÉ 4 MM



Réf	Code	CR	€ HT
101403	<b>1370073</b>	P76	<b>1,04</b>



#### CLÉ POUR PURGEUR CARRÉ 5 MM



Réf	Code	CR	€ HT
0001	<b>048680K</b>	P76	<b>25,21</b>



#### ROBINET DE VIDANGE DE RADIATEUR À CARRÉ



Filetage (mm)	Type	Réf	Code	CR	€ HT
15x21	Robinet de vidange - A carré béquet orientable	22L0256015	<b>1143363</b>	P74	<b>3,94</b>



#### RÉDUCTION

Prix au 100



Filetage	Type	Diamètre (mm)	Filetage 2 (mm)	Réf	Code	CR	€ HT
15x21	Réduction	15x21	12x17	0017	<b>025553X</b>	P76	<b>94,80</b>



MANOMÈTRE ET THERMOMÈTRE



MANOMÈTRE - BOÎTIER ACIER SEC - RACCORD VERTICAL



Raccordement	Plage de mesure (bar)	Type de boîtier	Diamètre (mm)	Réf	Code	CR	€ HT
1/4"	0/+6	Acier sec	80	1164RV13D	<b>434035F</b>	P75	<b>11,21</b>
1/2"	0/+10	Acier sec	80	1164RV14D	<b>434036Q</b>	P75	<b>11,21</b>
1/2"	0/+10	Acier sec	80	1165RV14D	<b>434042E</b>	P76	<b>12,90</b>



MANOMÈTRE - BOÎTIER ABS SEC - RACCORD VERTICAL



Orientation raccordement	Raccordement	Plage de mesure (bar)	Type de boîtier	Diamètre (mm)	Réf	Code	CR	€ HT
Arrière	1/4"	0/+10	ABS sec	50	1162RV14D	<b>452840E</b>	P75	<b>5,83</b>
Verticale	1/4"	0/+4	ABS sec	50	1163RV12D	<b>434030C</b>	P75	<b>5,94</b>
Verticale	1/4"	0/+6	ABS sec	50	1163RV13D	<b>434031N</b>	P75	<b>5,75</b>
Verticale	1/4"	0/+10	ABS sec	50	1163RV14D	<b>434032Y</b>	P75	<b>5,75</b>
Verticale	1/2"	0/+16	ABS sec	50	1163RV15D	<b>435941P</b>	P76	<b>6,03</b>



MANOMÈTRE - BOÎTIER ABS SEC - RACCORD ARRIÈRE 1/4"



Plage de mesure (bar)	Réf	Code	CR	€ HT
0/+10	1162RA14D	<b>369523R</b>	P75	<b>5,75</b>



MANOMÈTRE BOÎTIER INOX - GLYCÉRINE - RACCORD VERTICAL 1/2"



Orientation raccordement	Plage de mesure (bar)	Raccordement	Type de boîtier	Diamètre (mm)	Réf	Code	CR	€ HT
Verticale	0/+6 B	1/2"	Inox - Glycérine	100	2165RV13D	<b>353624E</b>	P76	<b>30,53</b>
Verticale	0/+10 B	1/2"	Inox - Glycérine	100	2165RV14D	<b>353625P</b>	P76	<b>30,56</b>



MANOMÈTRE BOÎTIER INOX - GLYCÉRINE - RACCORD VERTICAL 1/4"



Orientation raccordement	Plage de mesure (bar)	Raccordement	Type de boîtier	Diamètre (mm)	Réf	Code	CR	€ HT
Verticale	0/+6 B	1/4"	Inox - Glycérine	63	2163RV13D	<b>353616U</b>	P75	<b>11,72</b>
Verticale	0/+10 B	1/4"	Inox - Glycérine	63	2163RV14D	<b>353617F</b>	P75	<b>11,72</b>
Verticale	0/+16 B	1/4"	Inox - Glycérine	63	2163RV15D	<b>353618Q</b>	P76	<b>11,72</b>



MANOMÈTRE GAZ - RACCORD VERTICAL 1/2"



Orientation raccordement	Plage de mesure (bar)	Raccordement	Type de boîtier	Diamètre (mm)	Réf	Code	CR	€ HT
Verticale	0/+60 Mb	1/2"	Acier	100	6185RV39D	<b>367558I</b>	P76	<b>58,28</b>
Verticale	0/+600 Mb	1/2"	Acier	100	6185RV48D	<b>367560E</b>	P76	<b>58,28</b>



MANOMÈTRE GAZ - RACCORD VERTICAL 1/4"



Orientation raccordement	Plage de mesure (bar)	Raccordement	Type de boîtier	Diamètre (mm)	Réf	Code	CR	€ HT
Verticale	60 Mb	1/4"	Acier	63	6183RV39D	<b>354504M</b>	P76	<b>45,56</b>
Verticale	600 Mb	1/4"	Acier	63	6183RV48D	<b>354505X</b>	P76	<b>45,56</b>



MANOMÈTRE MIOPRESS - BOÎTIER INOX - RACCORD VERTICAL



Plage de mesure (bar)	Diamètre (mm)	Réf	Code	CR	€ HT
0/+10	50	MIOPRESS	<b>1813175</b>	P76	<b>23,82</b>



ROBINET BOISSEAU LAITON 1/2"



Filetage (mm)	Pression nominale (bar)	Type	Réf	Code	CR	€ HT
8x13	25	Robinet porte manomètre - Avec purge	611L2R	<b>1813182</b>	P76	<b>10,23</b>
12x17	25	Robinet porte manomètre - Avec purge	611L5R	<b>1813183</b>	P76	<b>10,78</b>
15x21	25	Robinet porte manomètre - Avec purge	611L3R	<b>1813184</b>	P76	<b>11,48</b>



THERMOMÈTRE INDUSTRIEL EN VERRE - MODÈLE ÉQUERRE



Dimensions (mm)	Plage de températures (°C)	Réf	Code	CR	€ HT
150 x 36 x 63	0/+60	71ELIG03D	<b>566934S</b>	P76	<b>59,40</b>
150 x 36 x 63	-30/50	58ELIMO3D	<b>354203D</b>	P76	<b>30,19</b>
150 x 36 x 63	0/+120	74ELIMO3D	<b>354201H</b>	P75	<b>25,34</b>
150 x 36 x 100	0/+120	74ELIMO4D	<b>354200W</b>	P76	<b>31,35</b>



### THERMOMÈTRE INDUSTRIEL EN VERRE - MODÈLE DROIT



Dimensions (mm)	Plage de températures (°C)	Réf	Code	CR	€ HT
200 x 36 x 63	-30/50	58DLIM03D	<b>354196E</b>	P76	<b>29,05</b>
150 x 36 x 63	0/+120	74DLIM03D	<b>354194I</b>	P75	<b>26,69</b>



### DOIGT DE GANT LAITON



Dimensions (mm)	Diamètre (mm)	Réf	Code	CR	€ HT
40	10	GLA45302D	<b>1813178</b>	P76	<b>5,33</b>
100	10	GLA45304D	<b>1813179</b>	P76	<b>6,38</b>



### THERMOMÈTRE BIMÉTALLIQUE À CADRAN "APPLIQUE" A45D



Plage de températures (°C)	Diamètre (mm)	Réf	Code	CR	€ HT
0/+120	80	74504D	<b>4322040</b>	P75	<b>12,03</b>



### THERMOMÈTRE BIMÉTALLIQUE À CADRAN - ARRIÈRE



Dimensions (mm)	Plage de températures (°C)	Diamètre (mm)	Réf	Code	CR	€ HT
L. 40	0/+120	63	74A45302D	<b>4340240</b>	P75	<b>7,16</b>
L. 60	0/+120	63	74A45303D	<b>434025Z</b>	P75	<b>8,94</b>
L. 100	0/+120	63	74A45304D	<b>434026K</b>	P76	<b>12,20</b>
L. 160	0/+120	100	74A45505D	<b>1371689</b>	P76	<b>20,11</b>



### THERMOMÈTRE BIMÉTALLIQUE DE FUMÉE A47



Dimensions (mm)	Plage de températures (°C)	Diamètre (mm)	Réf	Code	CR	€ HT
L. 200	0/+500	80	81PPF406D	<b>1371690</b>	P76	<b>60,79</b>

### FLEXIBLE SANITAIRE ET CHAUFFAGE



#### FLEXIBLE SANITAIRE MF DN8



DN	Filetage (mm)	Longueur (m)	Modèle	Code	CR	€ HT
8	12x17	0.15	FLIN00383	<b>1237332</b>	P48	<b>2,50</b>
8	12x17	0.3	FLIN00391	<b>1237282</b>	P48	<b>2,55</b>
8	15x21	0.3	FLIN00433	<b>1237283</b>	P48	<b>3,55</b>
8	12x17	0.5	FLIN00409	<b>1237316</b>	P48	<b>3,45</b>
8	15x21	0.5	FLIN00441	<b>1237317</b>	P48	<b>4,85</b>



#### FLEXIBLE CHAUFFAGE FF DN8



DN	Filetage (mm)	Longueur (m)	Modèle	Code	CR	€ HT
8	12x17	0.3	FLIN00292	<b>1237290</b>	P48	<b>2,55</b>
8	15x21	0.3	FLIN00334	<b>1237288</b>	P48	<b>2,90</b>
8	12x17	0.5	FLIN00300	<b>1237311</b>	P48	<b>3,25</b>
8	15x21	0.5	FLIN00342	<b>1237312</b>	P48	<b>3,50</b>
8	12x17	0.8	FLIN00755	<b>1237324</b>	P48	<b>5,35</b>
8	15x21	0.8	FLIN00763	<b>1237313</b>	P48	<b>5,25</b>
8	12x17	1	FLIN00318	<b>1237309</b>	P48	<b>5,50</b>
8	15x21	1	FLIN00359	<b>1237310</b>	P48	<b>5,85</b>



#### FLEXIBLE BICÔNE INOX TRESSÉ M Ø10

Ø tube	Dimensions (mm)	Longueur (m)	Diamètre (mm)	Code	CR	€ HT
10	12x17	0.3	10	<b>1237315</b>	P48	<b>4,00</b>



#### FLEXIBLE SANITAIRE F BICÔNE DN8



Ø tube	DN	Filetage (mm)	Longueur (m)	Diamètre (mm)	Modèle	Code	CR	€ HT
10	8	12x17	0.3	10	FLIN00474	<b>1237292</b>	P48	<b>4,75</b>
12	8	12x17	0.3	12	FLIN00482	<b>1237293</b>	P48	<b>4,75</b>
14	8	15x21	0.3	14	FLIN00508	<b>1237296</b>	P48	<b>5,75</b>



#### FLEXIBLE FEMELLE/COUDÉ TRESSE INOX Ø 8 MM

DN	Filetage (mm)	Longueur (m)	Modèle	Code	CR	€ HT
8	15x21	0.5	FLIN00367	<b>1237299</b>	P48	<b>5,60</b>
8	15x21	1	FLIN00375	<b>1237300</b>	P48	<b>7,15</b>



#### FLEXIBLE PLOMBERIE FF DN12



DN	Filetage (mm)	Longueur (m)	Modèle	Code	CR	€ HT
12	15x21	0.3	FLIN00540	<b>1237325</b>	P48	<b>6,90</b>
12	20x27	0.3	FLIN00599	<b>1237286</b>	P48	<b>6,30</b>
12	15x21	0.5	FLIN00557	<b>1237280</b>	P48	<b>7,20</b>
12	20x27	0.5	FLIN00607	<b>1237287</b>	P48	<b>6,90</b>
12	15x21	0.8	FLIN00565	<b>1237326</b>	P48	<b>7,85</b>
12	20x27	0.8	FLIN00615	<b>1237327</b>	P48	<b>9,95</b>
12	15x21	1	FLIN00573	<b>1237281</b>	P48	<b>8,25</b>
12	20x27	1	FLIN00623	<b>1237333</b>	P48	<b>10,70</b>



#### FLEXIBLE PLOMBERIE COUDÉ FF DN12



DN	Filetage (mm)	Longueur (m)	Modèle	Code	CR	€ HT
12	15x21	1	FLIN00698	<b>1237301</b>	P48	<b>14,45</b>
12	20x27	1	FLIN00722	<b>1237302</b>	P48	<b>14,70</b>
12	20x27	1.5	FLIN00730	<b>1237314</b>	P48	<b>19,35</b>



### FLEXIBLE CHAUFFAGE FF DN15



DN	Filetage (mm)	Longueur (m)	Modèle	Code	CR	€ HT
15	15x21	0.3	FLIN00011	<b>123731B</b>	P48	<b>7,55</b>
15	15x21	0.5	FLIN00029	<b>1237303</b>	P48	<b>8,50</b>
15	20x27	0.5	FLIN00060	<b>1237322</b>	P48	<b>11,90</b>
15	15x21	0.7	FLIN00037	<b>1237319</b>	P48	<b>10,25</b>
15	15x21	1	FLIN00045	<b>1237304</b>	P48	<b>11,15</b>
15	20x27	1	FLIN00086	<b>1237320</b>	P48	<b>14,10</b>



### FLEXIBLE CHAUFFAGE MF DN15



DN	Filetage (mm)	Longueur (m)	Modèle	Code	CR	€ HT
15	15x21	0.5	FLIN00102	<b>1237328</b>	P48	<b>10,70</b>
15	15x21	1	FLIN00748	<b>1237329</b>	P48	<b>16,05</b>



### FLEXIBLE CHAUFFAGE FF DN20



DN	Filetage (mm)	Longueur (m)	Modèle	Code	CR	€ HT
20	20x27	0.3	FLIN00110	<b>1237321</b>	P48	<b>11,90</b>
20	20x27	0.5	FLIN00128	<b>1237305</b>	P48	<b>13,25</b>
20	20x27	0.7	FLIN00136	<b>1237323</b>	P48	<b>16,05</b>
20	20x27	1	FLIN00144	<b>1237306</b>	P48	<b>18,65</b>



### FLEXIBLE CHAUFFAGE MF DN20



DN	Filetage (mm)	Longueur (m)	Modèle	Code	CR	€ HT
20	20x27	0.5	FLIN00151	<b>1237330</b>	P48	<b>15,95</b>



### FLEXIBLE CHAUFFAGE FF DN26



DN	Filetage (mm)	Longueur (m)	Modèle	Code	CR	€ HT
26	26x34	0.5	FLIN00185	<b>1237307</b>	P48	<b>18,70</b>
26	26x34	0.7	FLIN00193	<b>351554K</b>	P48	<b>26,10</b>
26	26x34	1	FLIN00201	<b>1237308</b>	P48	<b>27,80</b>



### FLEXIBLE CHAUFFAGE FF DN33



DN	Filetage (mm)	Longueur (m)	Modèle	Code	CR	€ HT
33	33x42	0.5	FLIN00219	<b>187736U</b>	P48	<b>47,40</b>
33	33x42	1	FLIN00235	<b>187737F</b>	P48	<b>63,10</b>



### FLEXIBLE CHAUFFAGE FF DN40



DN	Filetage (mm)	Longueur (m)	Modèle	Code	CR	€ HT
40	40x49	0.5	FLIN00243	<b>351559N</b>	P48	<b>75,85</b>
40	40x49	1	FLIN00250	<b>351558C</b>	P48	<b>97,80</b>



### FLEXIBLE PAC CALORIFUGÉ FF DN26



DN	Epaisseur (mm)	Filetage (mm)	Longueur (m)	Modèle	Code	CR	€ HT
26	9	26x34	1	FLIN00813	<b>1054558</b>	P48	<b>35,95</b>

## MESURE



### CONTRÔLEUR DE DÉBIT À PALETTE - FLUSSOSTAT

FLU 25 M 26 x 34



Modèle	Réf	Code	CR	€ HT
Mâle	22L0401225	<b>081722S</b>	P74	<b>146,48</b>



### PRESSOSTAT DIFFÉRENTIEL QBM



Modèle	Réf	Eco-part.	Code	CR	€ HT
QBM813	QBM81-3	0,02	<b>370303R</b>	P11	<b>86,78</b>



MODULE DE RÉGULATION



**BALLON TAMPON CHAUFFAGE PUFFER**

Fibre Polyester avec un bas coefficient de conductibilité thermique. PVC couleur grise. Fournis avec capot supérieur en PVC noir. Matière : acier au carbone brut. Classement au feu B-s2d0, selon Euroclasse EN13501.

Modèle HE : Isolation en polyuréthane expansé rigide  
Autres modèles : jaquette souple en polyester souple



Hauteur (mm)	Modèle	Profondeur (mm)	Capacité (l)	Classe énergétique	Diamètre (mm)	Réf	Code	CR	€ HT
1299	PUFFER VB HE VT 200	550	200	B	550	3251162312501	<b>2034264</b>	P73	<b>610,25</b>
1340	PUFFER VB HE VT 300	650	300	C	650	3251162312502	<b>2034265</b>	P73	<b>665,70</b>
1620	PUFFER VB HE VT 500	750	500	C	750	3251162312503	<b>2034266</b>	P73	<b>823,82</b>
1870	PUFFER VB HE VT 600	750	600	C	750	3251162312504	<b>2034267</b>	P73	<b>917,62</b>
1658	PUFFER VC VT 750	1010	750	C	1010	3251162282804	<b>2034268</b>	P73	<b>976,42</b>
1840	PUFFER VC VT 800	1010	800	C	1010	3251162282805	<b>2034269</b>	P73	<b>1044,99</b>
2130	PUFFER VC VT 1000	1010	1000	C	1010	3251162282806	<b>2034270</b>	P73	<b>1154,45</b>
2250	PUFFER VC VT 1500	1210	1500	C	1210	3251162282807	<b>2034271</b>	P73	<b>1802,05</b>
2320	PUFFER VC VT 2000	1360	2000	C	1360	3251162282808	<b>2034272</b>	P73	<b>2231,41</b>



**BALLON TAMPON 100 L RÉVERSIBLE**

Hauteur (mm)	Modèle	Poids (kg)	Profondeur (mm)	Capacité (l)	Classe énergétique	Diamètre (mm)	Réf	Code	CR	€ HT
990	Volano termico PDC 100	23	461	100	C	461	3001162311001	<b>1066497</b>	P73	<b>511,64</b>



**BOUTEILLE ONIX**

La bouteille Onix multifonction isolée permet le découplage hydraulique, l'augmentation du volume d'eau, la réserve de chaleur (modèle C) ou de froid (modèle CF), l'anti court-cycle, le dégazage et le désembouage. Elle s'adapte à tous les réseaux hydrauliques.



Hauteur (mm)	Installation	Modèle	Poids (kg)	Profondeur (mm)	Capacité (l)	Diamètre (mm)	Réf	Code	CR	€ HT
710	Murale	Onix 25 CF6	12.5	330	25	330	422211	<b>2959817</b>	P20	<b>320,00</b>
750	Murale	Onix 50 CF8	18	390	50	390	422213	<b>2922740</b>	P15	<b>400,00</b>



**MODULE HYDRAULIQUE THORIX EVOLUTION**



Modèle	Applications	Circuit	Réf	Code	CR	€ HT
THORIX EVOLUTION 1C	Pompe à chaleur	1 circuit	411002	<b>389554I</b>	P01	<b>1156,00</b>
THORIX EVOLUTION 2C	Pompe à chaleur	2 circuits	411003	<b>1261892</b>	P01	<b>1338,00</b>



**GROUPE HYDRAULIQUE GRA111**

Régulation du débit exceptionnelle grâce à la caractéristique progressive de la vanne  
Pilotable depuis une régulation existante  
Coque d'isolation haute performance  
Modèle universel – auto-dimensionnement



Modèle	Tension (V)	Applications	Réf	Code	CR	€ HT
GRA111	230	Refroidissement	61040100	<b>1241492</b>	P73	<b>726,63</b>



**GROUPE HYDRAULIQUE GDA111**

Circulateur à haut rendement  
Coque d'isolation haute performance  
Pré-testé et prêt à utiliser  
Modèle universel – fonction d'auto-adaptation intégrée



Modèle	Tension (V)	Applications	Réf	Code	CR	€ HT
GDA111	230	Eau chaude sanitaire / Radiateurs	61000100	<b>1241493</b>	P73	<b>498,32</b>



**GROUPE HYDRAULIQUE GRC111**

Régulation du débit exceptionnelle grâce à la caractéristique progressive de la vanne  
Moteur-Régulateur fonctionnant sur la température extérieure  
Coque d'isolation haute performance  
Modèle universel – loi d'eau personnalisée + auto-dimensionnement



Modèle	Tension (V)	Applications	Réf	Code	CR	€ HT
GRC111	230	Chauffage / Fioul et gaz	61040200	<b>1241491</b>	P73	<b>1225,81</b>



### GROUPE HYDRAULIQUE GBA111

Utilisation efficace de l'énergie grâce à la vanne bi-énergies  
 Pilotable depuis une régulation existante  
 Coque d'isolation haute performance  
 Modèle universel – auto-dimensionnement



Modèle	Tension (V)	Applications	Réf	Code	CR	€ HT
GBA111	230	Chauffage sol / Combustibles solides	61060100	<b>1241496</b>	P73	<b>1149,83</b>



### GROUPE HYDRAULIQUE GFA111

Contrôle thermostatique de la température constante  
 Température de sortie réglable  
 Coque d'isolation haute performance  
 Circulateur à haut rendement



Modèle	Tension (V)	Applications	Réf	Code	CR	€ HT
GFA111	230	Chauffage sol	61020100	<b>1241494</b>	P73	<b>874,90</b>



### COLLECTEUR GMA POUR GROUPE HYDRAULIQUE

Collecteurs acier noir PN4, isolés conformément à la directive EnEV2014 et fournis avec des supports muraux.  
 Raccordement en 1"1/2



Hauteur (mm)	Largeur (cm)	Nombre de départs	Diamètre (mm)	Diamètre	Réf	Code	CR	€ HT
550	17	2	1.5	1"1/2	66001200	<b>1241497</b>	P73	<b>422,56</b>
800	17	3	1.5	1"1/2	66001300	<b>1241498</b>	P73	<b>519,57</b>

### VANNE MÉLANGEUSE ET MOTEUR



### SERVOMOTEUR SÉRIE ARA600

Modèle	Signal de commande	Type	Alimentation	Applications	Réf	Code	CR	€ HT
ARA663	3 points SPDT	Temps de course : 120 s	24 V	Vannes de mélange rotative	12100300	<b>1143075</b>	P73	<b>246,47</b>
ARA659	3 points SPDT	Temps de course : 45/120 s	24 V	Vannes de mélange rotative	12520200	<b>1143077</b>	P73	<b>276,29</b>
ARA661	3 points SPDT	Temps de course : 120 s	230 V	Vannes de mélange rotative	12101300	<b>1145139</b>	P73	<b>189,46</b>
ARA672	2 points SPDT	Temps de course : 240 s	220 V	Vannes de mélange rotative	12120900	<b>1143076</b>	P73	<b>284,41</b>



### SERVOMOTEUR 95-2



Modèle	Signal de commande	Type	Alimentation	Applications	Réf	Code	CR	€ HT
95-2	3 points SPDT	Temps de course : 120 s	230 V	Vannes de mélange rotative	12052000	<b>1143074</b>	P73	<b>289,81</b>



### VANNE 3 VOIES LAITON



DN	Modèle	Réf	Code	CR	€ HT
20	VRG131.20	11600900	<b>1141421</b>	P73	<b>67,55</b>
25	VRG131.25	11601000	<b>1141423</b>	P73	<b>72,96</b>
32	VRG131.32	11601200	<b>429614U</b>	P73	<b>91,47</b>
40	VRG131.40	11603400	<b>1143064</b>	P73	<b>165,22</b>
50	VRG131.50	11603600	<b>1143065</b>	P73	<b>245,13</b>



### VANNE 4 VOIES LAITON



DN	Modèle	Réf	Code	CR	€ HT
20	VRG141.20	11640300	<b>1141424</b>	P73	<b>86,95</b>
25	VRG141.25	11640400	<b>1141425</b>	P73	<b>80,23</b>
32	VRG141.32	11640500	<b>1141426</b>	P73	<b>77,89</b>
40	VRG141.40	11641500	<b>1143066</b>	P73	<b>239,72</b>
50	VRG141.50	11641700	<b>1143067</b>	P73	<b>278,98</b>



### VANNE 4 VOIES LAITON BI-ÉNERGIE



DN	Modèle	Réf	Code	CR	€ HT
15	VRB141.15	11660100	<b>1143068</b>	P73	<b>139,47</b>
20	VRB141.20	11660300	<b>1143069</b>	P73	<b>135,46</b>
25	VRB141.25	11660400	<b>1143070</b>	P73	<b>143,58</b>
32	VRB141.32	11660500	<b>1143071</b>	P73	<b>163,88</b>
40	VRB141.40	11662000	<b>1143072</b>	P73	<b>234,28</b>
50	VRB141.50	11662200	<b>1143073</b>	P73	<b>349,42</b>



### VANNE DE DÉRIVATION VZD162



DN	Modèle	Raccordement	Réf	Code	CR	€ HT
20	VZD162	3/4"	43080400	<b>1370351</b>	P73	<b>195,82</b>



### VANNE DE ZONE 3V MBA130



DN	Modèle	Réf	Code	CR	€ HT
20	MBA135.20	43102100	<b>1408262</b>	P73	<b>209,23</b>
25	MBA135.25	43102200	<b>1408263</b>	P73	<b>223,98</b>



**VANNE DE ZONE 2V MBA121**



DN	Modèle	Réf	Code	CR	€ HT
20	MBA121.20	43100100	<b>1370352</b>	P73	<b>187,78</b>
25	MBA121.25	43100200	<b>1370353</b>	P73	<b>198,49</b>
32	MBA121.32	43100300	<b>1370354</b>	P73	<b>209,23</b>



**KIT D'ADAPTATION ESBE**



Modèle	Applications	Réf	Code	CR	€ HT
ESBE	Esbe VRG, VRH, VRB, G, MG, F, BIV, T, TM, H, HG	16000500	<b>1143082</b>	P73	<b>12,17</b>
SIEMENS/ESBE	Siemens VBG31, VBI31, VBF21, VCI31	16052500	<b>1143083</b>	P73	<b>85,36</b>

**SIEMENS**

**SERVOMOTEUR SIEMENS SAS**

Servomoteur électrique pour vannes à clapet  
Avec course de 5,5mm et force de 400 N  
Pour montage direct sur des vannes sans réglage  
Avec commande manuelle, indicateur de position et d'état (LED)  
Possibilité de fonctions supplémentaires avec un contact auxiliaire



Domaines d'application :  
Pour la commande de vannes Siemens à deux et trois voies :  
- Gamme V..G44.. - Course 5,5 mm  
Pour des fonctions de régulation et d'isolement dans les installations de chauffage et de ventilation.

Modèle	Signal de commande	Type	Alimen.	Appli.	Réf	Eco-part.	Code	CR	€ HT
SAS31.00	3 points	Servomoteur électrique	230 V	Vannes à clapet	SAS31.00	0,03	<b>1407950</b>	P01	<b>231,47</b>
SAS31.50	0-10 V / 4-20 mA / 0-1000	Servomoteur électrique	230 V	Vannes à clapet	SAS31.50	0,05	<b>1407952</b>	P01	<b>413,18</b>
SAS61.03	0-10 V / 4-20 mA / 0-1000	Servomoteur électrique	24 V	Vannes à clapet	SAS61.03	0,03	<b>1407953</b>	P11	<b>317,74</b>

**SIEMENS**

**RACCORD FILETÉ POUR VANNE 3 VOIES SIEMENS MODÈLES VVG/VXG**



Filetage	Diamètre (mm)	Diamètre	Réf	Code	CR	€ HT
15x21	15 x 21	1/2"	ALG153	<b>086875V</b>	P13	<b>15,58</b>
20x27	20 x 27	3/4"	ALG203	<b>086876G</b>	P13	<b>20,56</b>
26x34	26 x 34	2	ALG253	<b>086877R</b>	P13	<b>21,98</b>
33x42	33 x 42	1.1/4	ALG323	<b>086878C</b>	P13	<b>32,20</b>

**SIEMENS**

**VANNE 3 VOIES VXG44**



DN	Modèle	Réf	Code	CR	€ HT
15	VXG44.15-4	VXG44.15-4	<b>076951F</b>	P01	<b>140,77</b>
20	VXG44.20-6.3	VXG44.20-6.3	<b>080402G</b>	P01	<b>149,10</b>
25	VXG44.25-10	VXG44.25-10	<b>080403R</b>	P13	<b>164,46</b>
32	VXG44.32-16	VXG44.32-16	<b>080404C</b>	P01	<b>216,29</b>
40	VXG44.40-25	VXG44.40-25	<b>092468C</b>	P01	<b>270,98</b>

**SIEMENS**

**VANNE BS 3V VBI61.20-6.3**



Vanne boisseau sphérique PN40 3V DN20 kvs 6,3

DN	Modèle	Raccordement	Réf	Code	CR	€ HT
20	VBI61.20	Filetage femelle	VBI61.20-6.3	<b>2226760</b>	P07	<b>132,61</b>

**RÉGULATEUR**



**RÉGULATEUR DE CHAUFFAGE ESBE**

Régulateur de chauffage agissant sur la pompe et la vanne.

Dimensions (mm)		Modèle	Prog.	Alim.	Appli.	Réf	Code	CR	€ HT
105 x 88 x 90	1	CRB122	Hebdomadaire	Radio	Gaz / fioul	12662200	<b>1143080</b>	P73	<b>864,03</b>
135 x 96 x 85		90C-1A-90	Hebdomadaire	Secteur	Gaz / fioul	12601500	<b>1261419</b>	P73	<b>916,43</b>



**SONDE SÉRIES 90C**

Modèle	Applications	Réf	Code	CR	€ HT
Filaire	Sonde d'ambiance	17050700	<b>1143084</b>	P73	<b>323,66</b>
Filaire	Sonde de départ	17050800	<b>1143085</b>	P73	<b>98,86</b>
Filaire	Sonde universelle	17050900	<b>1143086</b>	P73	<b>98,86</b>



### CONTRÔLEUR CRD122

Le contrôleur CRD122 associe un contrôleur de régulation en fonction de la température extérieure et une sonde intérieure. Il inclut une fonction d'adaptation avancée qui va concevoir la courbe de chauffage idéale pour le bâtiment concerné de sorte que l'utilisateur n'ait à décider que d'une seule chose, la température intérieure.

Le contrôleur est constitué de trois parties : le servomoteur, le thermostat d'ambiance et la sonde extérieure.



Dim. (mm)	Modèle	Prog.	Tension (V)	Alim.	Appli.	Réf	Code	CR	€ HT
77 x 103 x 86	CRD122	Horaire / Journalière / Hebdomadaire	230	2 piles LR6/AA	Chaudière	12682200	<b>1370359</b>	P73	<b>993,38</b>



### CONTRÔLEUR CRS131

La série CRS130 est une solution qui associe un servomoteur et un contrôleur assurant une température constante au départ de la chaudière.

Elle est principalement destinée aux applications d'eau potable centralisées en raison du temps de réponse et de la position de la sonde. Le réglage de la température s'effectue au moyen d'un joystick simple d'utilisation et de l'interface sur l'écran. La température doit être réglée en conformité avec les réglementations locales et nationales applicables. Paramètre de température réglable entre 5 - 95°C. Le contrôleur compact est conçu pour faire fonctionner les vannes rotatives DN 15-50 et a un angle de travail de 90°.



Dimensions (mm)	Modèle	Tension (V)	Alim.	Appli.	Réf	Code	CR	€ HT
77 x 103 x 86	CRS131	230	Monophasé	Chaudière	12723100	<b>1370356</b>	P73	<b>788,29</b>

### SIEMENS RÉGULATEUR DE CHAUFFAGE

Régulateur de chauffage pour petits bâtiments résidentiels et immeubles du tertiaire avec production de chaleur.

Modèle	Tension (V)	Alimentation	Applications	Réf	Eco-part.	Code	CR	€ HT
RVP201.0	230	Monophasé	Plancher chauffant ; chauffage par radiateur ; plafond chauffant ; convecteurs ; par rayonnement	RVP201.0	0,06	<b>204219J</b>	P13	<b>557,91</b>



### SIEMENS RÉGULATEUR D'AMBIANCE REV

Dimensions (mm)	Modèle	Plage de réglage	Programmation	type	Alimentation	Applications	Réf	Eco-part.	Code	CR	€ HT
134,5 x 94 x 30	REV13-XA	3 à 35°C	Horaire / Journalière	Radio	A piles	Systèmes de chauffage	REV13-XA	0,03	<b>1067037</b>	P13	<b>107,40</b>
134,5 x 94 x 30	REV24-XA	3 à 35°C	Journalière / Hebdomadaire	Radio	A piles	Systèmes de chauffage et rafraîchissement seulement	REV24-XA	0,03	<b>1067039</b>	P13	<b>125,71</b>
134,5 x 94 x 30	REV24RF/SET-XA	3 à 35°C	Journalière / Hebdomadaire	Radio	A piles	Systèmes de chauffage et rafraîchissement seulement	REV24RF/SET-XA	0,05	<b>1067040</b>	P13	<b>259,43</b>
134,5 x 94 x 30	REV34-XA	3 à 35°C	Journalière / Hebdomadaire	Radio	A piles	Systèmes de chauffage	REV34-XA	0,03	<b>1067041</b>	P13	<b>227,75</b>



### CONTRÔLEUR CRA111

La série CRA110 offre des régulateurs qui assurent une température constante pour les applications où une température d'eau constante est requise. Les réglages de température s'effectuent au moyen d'un joystick simple d'utilisation et de l'interface sur l'écran.

Le contrôleur compact est conçu pour faire fonctionner les vannes rotatives DN 15-50 et a un angle de travail de 90°. Les contrôleurs de cette série peuvent être actionnés manuellement avec le bouton situé à l'avant du couvercle.



Modèle	Tension (V)	Alimentation	Réf	Code	CR	€ HT
CRA111	230	Monophasé	12720100	<b>1370357</b>	P73	<b>479,03</b>



### CONTRÔLEUR CRC111

Le contrôleur est équipé d'une sonde extérieure et d'un servomoteur intégré. Il est conçu pour apporter un haut niveau de confort grâce à la possibilité de programmer une courbe de chauffage caractéristique parfaite et, en même temps, permettre au propriétaire de réaliser des économies d'énergie.

La régulation s'effectue sur les mesures prises par la sonde intérieure et sur la courbe de chauffage caractéristique réglable.



Dimensions (mm)	Modèle	Tension (V)	Alimentation	Réf	Code	CR	€ HT
105 x 77 x 88	CRC111	230	Monophasé	12820100	<b>1370358</b>	P73	<b>514,65</b>



**Click & Collect**

SEULEMENT CHEZ TÊRÊVA !





## SIEMENS SONDE QA

Pour la mesure et le réglage de la température ambiante et extérieure dans des installations de chauffage, de ventilation et de climatisation.

Dimensions (mm)	Modèle	Applications	Réf	Eco-part.	Code	CR	€ HT
86 x 86 x 25	Filaire	Sonde d'ambiance	QAA24	0,01	<b>069577L</b>	P13	<b>79,26</b>
60 x 60 x 42,2	Filaire	Sonde de départ	QAD22	0,01	<b>021243L</b>	P13	<b>53,15</b>
60 x 60 x 42,2	Filaire	Sonde de température extérieure	QAC22	0,01	<b>001191X</b>	P13	<b>48,79</b>
79,8 x 91,6 x 49,7	Filaire	Sonde de température extérieure	QAC32	0,01	<b>2038460</b>	P11	<b>49,25</b>



## SIEMENS HORLOGE POUR RVP200/210

Dimensions (mm)	Modèle	Programmation	type	Alimentation	Réf	Code	CR	€ HT
28 x 93 x 85	AUZ3.1	Journalière	Radio	A piles	AUZ3.1	<b>204223B</b>	P13	<b>52,95</b>
28 x 93 x 85	AUZ3.7	Hebdomadaire	Radio		AUZ3.7	<b>006032A</b>	P13	<b>58,64</b>

## THERMOSTAT D'AMBIANCE



### THERMOSTAT D'AMBIANCE DIGITAL NON PROGRAMMABLE

Thermostat d'ambiance digitale filaire ou sans fil avec contact inverseur libre de potentiel. Il permet la régulation d'une seule température de consigne pour des applications tel que, chaudières murales ou au sol, ventilo-convecteurs, vanne motorisée on/off, chauffage électrique. Il possède les fonctions principales suivantes : régulation de la température de consigne, affichage permanent de la température ambiante et de la température de consigne. Livré avec 2 piles LR6 de 1.5V et indique la nécessité de remplacer les piles et la commande de mise en chauffe.



Dimensions (mm)	Modèle	Plage de réglage	type	Alimentation	Applications	Coloris	Eco-part.	Code	CR	€ HT
95 x 120 x 29,6	RTEOTERA	5 à 30°C	Filaire	Secteur	Chaudières murales ou sols	Blanc	0,12	<b>2849589</b>	P48	<b>49,90</b>
95 x 120 x 29,6	RTEORFTERA	5 à 30°C	Radio	A piles	Chaudières murales ou sols	Blanc	0,12	<b>2849591</b>	P48	<b>118,50</b>



### THERMOSTAT D'AMBIANCE DIGITAL PROGRAMMABLE

Thermostat d'ambiance digital programmable filaire radio fréquence avec contact inverseur libre de potentiel. Programmation jusqu'à 3 plages horaires par jour avec 2 consignes de température (confort et réduit). Il permet une régulation optimale et économique tout en tenant compte du rythme de vie de l'utilisateur pour des applications tel que chaudière murale ou au sol, ventilo-convecteurs, vanne motorisée ON/OFF et chauffage électrique.



Dimensions (mm)	Modèle	Plage de réglage	Programmation	type	Alimentation	Applications	Eco-part.	Code	CR	€ HT
95 x 120 x 29,6	THER04026	5 à 30°C	Hebdomadaire	Filaire	Secteur	Chaudières murales ou sols	0,12	<b>2849590</b>	P48	<b>82,00</b>
95 x 120 x 29,6	THER04042	5 à 30°C	Hebdomadaire	Radio	A piles	Chaudières murales ou sols	0,12	<b>2849592</b>	P48	<b>149,50</b>





### THERMOSTAT CONNECTÉ IT500

Contrôle par Internet via PC ou smartphone  
 Contrôle local - Thermostat à monter sur un mur ou en surface - Thermostat à commandes tactiles - Fréquence 868 MHz - Chauffage/ rafraîchissement - 2 sorties sans tension  
 Contrôle de l'eau chaude en option avec la sonde IT 300 (vendu séparément).



Dimensions (mm)	Modèle	Plage de réglage	Programmation	type	Alimentation	Applications	Réf	Code	CR	€ HT
93 x 128 x 41,76	IT500	5 à 35°C	Hebdomadaire	Radio	A piles	Chaudière	IT500	<b>1775109</b>	M34	<b>182,58</b>



### SONDE DE TEMPÉRATURE IT300

La sonde IT300 est obligatoire pour la gestion de 2 circuits de chauffage avec le thermostat connecté IT500



Dimensions (mm)	Modèle	Applications	Réf	Code	CR	€ HT
76 x 76 x 22	IT300	Sonde d'ambiance	IT300	<b>1775110</b>	M08	<b>49,98</b>



### THERMOSTAT NUMÉRIQUE PROGRAMMABLE OPENTHERM

Thermostat d'ambiance de la gamme RT - Version filaire - Optimisation de la gestion de la température - Efficacité énergétique

Dimensions (mm)	Modèle	Plage de réglage	Programmation	type	Alimentation	Réf	Code	CR	€ HT
118 x 95 x 26	Filaire	5 à 35°C	Journalière / Hebdomadaire	Filaire	A piles	RT520	<b>2844758</b>	M19	<b>90,78</b>
118 x 95 x 26	Radio	5 à 35°C	Journalière / Hebdomadaire	Radio	A piles	RT520RF	<b>2844759</b>	M19	<b>165,24</b>



### THERMOSTAT ET PROGRAMMATEUR D'AMBIANCE RDE100

Thermostat et programmeur d'ambiance RDE100  
 A piles ou en 230V  
 Filaire ou radio fréquence  
 Programmation horaire au choix (journalier, semi hebdo, hebdo)



Dimensions (mm)	Modèle	Plage de réglage	Programmation	Tension (V)	type	Alimentation	Applications	Réf	Eco-part.	Code	CR	€ HT
127 x 85 x 21,5	RDE100	5 à 35°C	Horaire	230	Filaire	Secteur	Systèmes de chauffage	RDE100	0,02	<b>1237416</b>	P13	<b>64,54</b>
127 x 85 x 21,5	RDE100.1	5 à 35°C	Journalière / Hebdomadaire	3	Radio	A piles	Systèmes de chauffage	RDE100.1	0,02	<b>1237417</b>	P13	<b>64,54</b>



### THERMOSTAT D'AMBIANCE RDH100

Grand écran LCD - Alimentation par batterie : 2 piles alcalines type AA, 1,5 v



Dimensions (mm)	Modèle	Plage de réglage	type	Alimentation	Applications	Coloris	Réf	Eco-part.	Code	CR	€ HT
120 x 90 x 26,9	RDH100	5 à 30°C	Radio	A piles	Systèmes de chauffage	Gris	RDH100	0,02	<b>2136976</b>	P13	<b>49,84</b>



### THERMOSTAT D'AMBIANCE SANS FIL RDH100RF/SET

Grand écran LCD - Emetteur RDH100RF, alimentation par 2 piles alcalines type AA - Récepteur RCR100/433, alimentation secteur



Dimensions (mm)	Modèle	Plage de réglage	type	Alimentation	Applications	Coloris	Réf	Eco-part.	Code	CR	€ HT
120 x 90 x 34,9	RDH100RF/SET	5 à 30°C	Radio	A piles	Systèmes de chauffage	Gris	RDH100RF/SET	0,03	<b>2136974</b>	P13	<b>108,93</b>

**SIEMENS**

**THERMOSTAT D'AMBIANCE RDJ100**

Modes de fonctionnement : automatique, confort, économie d'énergie et protection contre le gel - Grand écran LCD - Horloge 24 heures - Alimenté par batterie : 2 piles alcalines de type AA, 1,5 V



Dimensions (mm)	Modèle	Plage de réglage	Programmation	type	Alimentation	Applications	Réf	Eco-part.	Code	CR	€ HT
120 x 90 x 26,9	RDJ100	5 à 30°C	Journalière	Radio	A piles	Systèmes de chauffage	RDJ100	0,02	<b>2136973</b>	P13	<b>63,31</b>

**SIEMENS**

**THERMOSTAT D'AMBIANCE SANS FIL RDJ100RF/SET**

Modes de fonctionnement: automatique, confort, économie d'énergie et protection contre le gel - Grand écran LCD - RDJ100RF, émetteur, alimenté par batterie - RCR100 / 433, récepteur, alimentation secteur



Modèle	Plage de réglage	Programmation	type	Alimentation	Applications	Réf	Eco-part.	Code	CR	€ HT
RDJ100RF/SET	5 à 30°C	Journalière	Radio	A piles	Systèmes de chauffage	RDJ100RF/SET	0,03	<b>2136975</b>	P13	<b>124,35</b>

**SIEMENS**

**THERMOSTAT D'AMBIANCE RAA**



Dimensions (mm)	Modèle	Plage de réglage	Type	Alimentation	Applications	Coloris	Réf	Eco-part.	Code	CR	€ HT
97 x 96 x 36	RAA11 - Réglage caché	8 à 30°C	Filaire	Secteur	Systèmes de chauffage et rafraîchissement seulement	Blanc	RAA11	0,01	<b>446515F</b>	P01	<b>20,97</b>
97 x 96 x 36	RAA21 - Avec bouton de réglage	8 à 30°C	Filaire	Secteur	Systèmes de chauffage et rafraîchissement seulement	Blanc	RAA21	0,01	<b>055557X</b>	P01	<b>21,58</b>



**SEULEMENT CHEZ TÉREVA !**

**VOTRE COMMANDE EST PRÊTE EN 10 MIN, PAS UNE DE PLUS !**





# Plancher chauffant

Système REHAU .....	458
Système ROTH.....	460
Hors système.....	464



Consultez votre Agence ou  
[tereva-direct.fr](http://tereva-direct.fr) pour connaître la  
disponibilité des produits  
ou vos prix nets\*

\*ouverture de compte obligatoire

DALLE ISOLANTE



DALLE LISSE RAUPUR

Dalle lisse prétracée en mousse polyuréthane

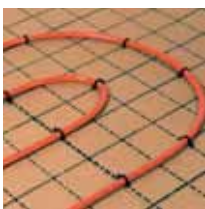

Dimensions (mm)	Épaisseur (mm)	Résistance thermique (°C)	Réf	Code	CR	€ HT
1200 x 1000	20	0.75	13480201001	<b>2278748</b>	P20	<b>14,64</b>
1200 x 1000	30	1.35	13480301001	<b>1239299</b>	P20	<b>15,72</b>
1200 x 1000	40	1.85	13480401001	<b>1377977</b>	P20	<b>21,00</b>
1200 x 1000	48	2.2	13480481001	<b>1377978</b>	P20	<b>22,79</b>
1200 x 1000	57	2.6	13480571001	<b>2278749</b>	P20	<b>26,10</b>
1200 x 1000	69	3.15	13480691001	<b>2278750</b>	P20	<b>32,21</b>
1200 x 1000	80	3.7	13480801001	<b>1377984</b>	P20	<b>35,64</b>
1200 x 1000	101	4.65	13481011001	<b>1377987</b>	P20	<b>43,91</b>
1200 x 1000	120	5.55	13481201001	<b>1377990</b>	P20	<b>57,28</b>



DALLE À PLOTS RESIDIA

Dalle à plots Résidia  
Tubes utilisables Ø 16 et 20



Dimensions (mm)	Épaisseur (mm)	Résistance thermique (°C)	Réf	Code	CR	€ HT
1600 x 1000	54	0.75	12250151001	<b>1239315</b>	P12	<b>20,47</b>
1600 x 1000	85	1.7	12299341001	<b>1239317</b>	P12	<b>30,71</b>
1600 x 1000	98	2.1	12299351001	<b>1239318</b>	P12	<b>37,16</b>
1600 x 1000	108	2.4	12141071001	<b>1239319</b>	P12	<b>39,32</b>

TUBE PER



TUBE PER BAO NU - ROUGE



DN	Longueur (m)	Diamètre (mm)	Réf	Code	CR	€ HT
12	100	12	11380911103	<b>1239447</b>	P12	<b>1,43</b>
6	140	16	11364301143	<b>1239450</b>	P04	<b>2,00</b>
12	240	12	11380911243	<b>1239445</b>	P12	<b>1,43</b>
16	100	16	11364301103	<b>1239449</b>	P04	<b>2,00</b>
16	240	16	11364301243	<b>1239451</b>	P04	<b>2,00</b>
16	500	16	11364301505	<b>1239452</b>	P04	<b>2,00</b>
20	100	20	11364501103	<b>1239453</b>	P12	<b>2,48</b>
20	140	20	11364501143	<b>1239454</b>	P12	<b>2,48</b>
20	200	20	11364501203	<b>1239455</b>	P12	<b>2,48</b>
20	500	20	11364501505	<b>1239456</b>	P04	<b>2,48</b>
25	50	25	11381011051	<b>1239458</b>	P12	<b>4,11</b>
32	50	32	11362411050	<b>1239460</b>	P12	<b>7,89</b>
40	50	40	11367521050	<b>1239462</b>	P12	<b>12,61</b>

COLLECTEUR



COLLECTEUR COMPACT



Hauteur (mm)	Largeur (cm)	Nombre de départs	Réf	Code	CR	€ HT
215	32	2	14707001001	<b>2986545</b>	P07	<b>242,56</b>
215	36.5	3	14707101001	<b>2986546</b>	P07	<b>290,65</b>
215	41	4	14707201001	<b>2986547</b>	P07	<b>340,84</b>
215	45.5	5	14707301001	<b>2986548</b>	P07	<b>388,93</b>
215	50	6	14707401001	<b>2986549</b>	P07	<b>437,02</b>
215	54.5	7	14707501001	<b>2986550</b>	P07	<b>485,12</b>
215	59	8	14707601001	<b>2986551</b>	P07	<b>539,48</b>
215	63.5	9	14707701001	<b>2986552</b>	P07	<b>587,58</b>



COLLECTEUR SYNTHÈSE AVEC DÉBIMÈTRE POUR PCBT



Largeur (cm)	Nombre de départs	Réf	Code	CR	€ HT
17.5	2	12060021001	<b>1239703</b>	P07	<b>269,22</b>
23	3	12060031001	<b>1239704</b>	P07	<b>322,58</b>
28.5	4	12060041001	<b>1239705</b>	P07	<b>379,35</b>
34	5	12060051001	<b>1239706</b>	P07	<b>432,71</b>
39.5	6	12060061001	<b>1239707</b>	P07	<b>486,07</b>
45	7	12060071001	<b>1239708</b>	P07	<b>539,43</b>
50.5	8	12060081001	<b>1239709</b>	P07	<b>599,61</b>
56	9	12060091001	<b>1239710</b>	P07	<b>652,97</b>
61.5	10	12060101001	<b>1239711</b>	P07	<b>706,33</b>
67	11	12060111001	<b>1239712</b>	P07	<b>759,69</b>
72.5	12	12060121001	<b>1239713</b>	P07	<b>813,05</b>
78	13	12060131001	<b>1239714</b>	P07	<b>866,41</b>
83.5	14	12060141001	<b>1239715</b>	P07	<b>919,77</b>
89	15	12060151001	<b>1239716</b>	P07	<b>973,13</b>
94.5	16	12060161001	<b>1239717</b>	P07	<b>1026,49</b>



COFFRET POUR COLLECTEUR ENCASTRÉ DE 2 À 16 DÉPARTS

Coffret pour collecteur Réhau encastré en acier galvanisé  
De 2 à 16 départs



Hauteur (mm)	Largeur (cm)	Nombre de départs	Réf	Code	CR	€ HT
800	40	2-6	13152021001	<b>1254776</b>	P07	<b>269,22</b>
800	80	7-10	13152031001	<b>1254777</b>	P07	<b>317,68</b>
800	110	11-16	13152041001	<b>1254778</b>	P07	<b>409,22</b>



COFFRET POUR COLLECTEUR EN SAILLIE DE 2 À 16 DÉPARTS

Coffret pour collecteur Réhau en Saillie  
De 2 à 16 départs  
En acier zingué



Hauteur (mm)	Largeur (cm)	Nombre de départs	Réf	Code	CR	€ HT
665	60	2-6	13152061001	<b>1254780</b>	P07	<b>317,68</b>
665	75	7-10	13152071001	<b>1254781</b>	P07	<b>387,68</b>
665	90	11-16	13152081001	<b>1254782</b>	P07	<b>452,29</b>



**MODULE POUR COLLECTEUR DE PLANCHER CHAUFFANT**



Modèle	Type	Applications	Réf	Code	CR	€ HT
1 Bleu	Collecteur PCBT	PCBT	12573021010	<b>1239280</b>	P07	<b>23,70</b>
1 Rouge	Collecteur PCBT	PCBT	12574081010	<b>1239281</b>	P07	<b>26,40</b>



**DÉBIMÈTRE POUR COLLECTEUR**



Réf	Code	CR	€ HT
12646091001	<b>1239276</b>	P37	<b>16,72</b>

**RÉGULATION**



**BOÎTIER DE CONNEXION AVEC POMPE INTÉGRÉE**

Boîtier de connexion avec commande de pompe intégrée 230V

Régulation pièce par pièce filaire



Dimensions (mm)	Type	Réf	Code	CR	€ HT
330 x 100 x 60	Thermostat filaire NEA	13422301001	<b>1239224</b>	P37	<b>109,06</b>



**MOTEUR THERMIQUE 230V**

Moteur thermique 230V pour plancher chauffant



Signal de commande	Type	Alimentation	Applications	Réf	Code	CR	€ HT
Normalement fermé	Moteur thermique	230 V	Plancher chauffant	13202751001	<b>2012553</b>	P37	<b>40,62</b>



**MOTEUR THERMIQUE 24V**

Moteur thermique UNI

Application : pour la commande des vannes de régulation des collecteurs REHAU et les robinets thermostatiques des collecteurs industriels REHAU

Caractéristiques : - fermé sans tension - indicateur de course avec commande de réglage - fonction «première ouverture» pour la mise en service du chauffage par le sol pendant la phase de construction (avant l'installation du thermostat) - adaptateur pour différentes vannes - longueur du câble de raccordement: 1 m



Modèle	type	Alimentation	Applications	Réf	Code	CR	€ HT
UNI	Thermique	24 V	Vannes / robinets thermostatiques	13202761001	<b>3002103</b>	P37	<b>40,62</b>

**ACCESSOIRES DE POSE**



**RELÈVE ADHÉSIF AVEC BAVETTE**

Relève adhésif  
Longueur de 50ml  
Épaisseur 8 mm  
Avec bavette



Épaisseur (mm)	Largeur (mm)	Modèle	Longueur (m)	Réf	Code	CR	€ HT
8	120	Adhésif	50	12619791003	<b>1239370</b>	P07	<b>1,43</b>
8	150	Adhésif	50	12358591003	<b>1239371</b>	P07	<b>1,55</b>
8	170	Adhésif	50	12358701003	<b>1239372</b>	P07	<b>1,79</b>
8	200	Adhésif	50	12058651003	<b>1239373</b>	P07	<b>1,94</b>



**RELÈVE NON ADHÉSIF SANS BAVETTE**

Relève adhésif  
Longueur de 50ml  
Épaisseur 8 mm  
Sans bavette



Épaisseur (mm)	Largeur (mm)	Modèle	Longueur (m)	Réf	Code	CR	€ HT
8	120	Non adhésif	50	12358401003	<b>1239375</b>	P07	<b>0,88</b>
8	150	Non adhésif	50	12358491003	<b>1239376</b>	P07	<b>0,96</b>
8	170	Non adhésif	50	12358501003	<b>1239377</b>	P07	<b>1,03</b>
8	200	Non adhésif	50	12058661003	<b>1239378</b>	P07	<b>1,43</b>



**ADJUVANT DE CHAPE CONCENTRÉ BIDON DE 5 LITRES**



Réf	Code	CR	€ HT
12574221010	<b>1239199</b>	P07	<b>51,70</b>



**AGRAFEUSE REHAU**



Réf	Code	CR	€ HT
13406001001	<b>2136316</b>	P01	<b>226,15</b>



**AGRAFE COURTE - 37 MM BOÎTE DE 400 PIÈCES**



Dimensions (mm)	Réf	Code	CR	€ HT
L. 37	13406021001	<b>2943648</b>	P37	<b>43,08</b>

## ► SYSTÈME REHAU (Suite)



### AGRAFE MEDIUM - 47 MM BOÎTE DE 400 PIÈCES

Dimensions (mm)	Réf	Code	CR	€ HT
L. 47	13406031001	<b>2943649</b>	P37	<b>60,32</b>



### CAVALIER DE FIXATION

Type	Réf	Code	CR	€ HT
Double	12573881002	<b>1239226</b>	P07	<b>0,92</b>



### BARRETTE FIXATION LONGUEUR 1 M

Coloris	Réf	Code	CR	€ HT
MB_UNDEFINED	12515061010	<b>1239217</b>	P07	<b>6,69</b>



### FIXATION UNIVERSELLE

Réf	Code	CR	€ HT
12514861010	<b>1239285</b>	P07	<b>1,63</b>



EN EXCLUSIVITÉ CHEZ **têrêva**

LA QUALITÉ ET LA TECHNICITÉ  
AU JUSTE PRIX

- ✓ Une sélection de produits  
Plomberie, Chauffage et Électricité
- ✓ La qualité professionnelle au meilleur prix
- ✓ Des produits normés, performants et innovants

**100% DES PRODUITS EN STOCK**

## ► SYSTÈME ROTH

### DALLE ISOLANTE



#### DALLE PLANE ROTHAFLEX

Dimensions (mm)	Épaisseur (mm)	Résistance thermique (°C)	Réf	Code	CR	€ HT
1200 x 1000	24	1.05	1409010329	<b>3317512</b>	P11	<b>21,40</b>
1200 x 1000	30	1.35	1409010330	<b>3317513</b>	P11	<b>24,85</b>
1200 x 1000	40	1.85	1409010331	<b>3317514</b>	P11	<b>27,16</b>
1200 x 1000	48	2.2	1409010332	<b>3317515</b>	P11	<b>32,05</b>
1200 x 1000	52	2.4	1409010333	<b>3317516</b>	P11	<b>33,98</b>
1200 x 1000	56	2.6	1409010334	<b>3317517</b>	P11	<b>36,29</b>
1200 x 1000	68	3.15	1409010335	<b>3317518</b>	P11	<b>44,35</b>
1200 x 1000	80	3.7	1409010337	<b>3317519</b>	P11	<b>51,84</b>
1200 x 1000	100	4.65	1409010340	<b>3317510</b>	P11	<b>63,73</b>
1200 x 1000	120	5.55	1409010341	<b>3317511</b>	P11	<b>84,96</b>



#### DALLE ROTHERM ICE

Dimensions (mm)	Épaisseur (mm)	Résistance thermique (°C)	Réf	Code	CR	€ HT
1200 x 900	75	0.75	1409011300	<b>3317527</b>	P11	<b>22,60</b>
1200 x 900	125	1.25	1409011301	<b>3317528</b>	P11	<b>32,80</b>
1200 x 900	170	1.7	1409011302	<b>3317523</b>	P11	<b>39,90</b>
1200 x 900	210	2.1	1409011303	<b>3317524</b>	P11	<b>47,20</b>
1200 x 900	240	2.4	1409011304	<b>3317525</b>	P11	<b>53,90</b>
1200 x 900	300	3	1409011305	<b>3317526</b>	P11	<b>71,00</b>

### TUBE PER



#### TUBES X-PERT S5+

DN	Épaisseur (mm)	Longueur (m)	Diamètre (mm)	Réf	Code	CR	€ HT
20	2	500	16x20	1409020138	<b>2855341</b>	P11	<b>1335,00</b>



#### TUBE GAINÉ PER X-PERT S5

Épaisseur (mm)	Longueur (m)	Diamètre (mm)	Réf	Code	CR	€ HT
2	600	17	1409020136	<b>2855339</b>	P11	<b>1248,00</b>
2	200	17	1409020135	<b>2855338</b>	P11	<b>416,00</b>



#### TUBE MAXIPRO

PE-RT 5 couches, le seul tube avec BAO protégée.

Épaisseur (mm)	Longueur (m)	Diamètre extérieur (mm)	Réf	Code	CR	€ HT
1.5	600	16	1409020131	<b>2855337</b>	P11	<b>804,00</b>
1.5	240	16	1409020130	<b>2855336</b>	P11	<b>321,60</b>



#### DÉROULEUR DE TUBE

Dérouleur pour tubes : X-PERT S5+ 17 x 2 mm et 20 x 2 mm.

Maxipro 12 x 1.1 mm - 16 x 1.5 mm - 20 x 1.9 mm.  
Jusqu'à 600m.

Réf	Code	CR	€ HT
1409040130	<b>2855397</b>	P11	<b>1039,00</b>

**COLLECTEUR**



**COLLECTEUR HX-D**



Hauteur (mm)	Largeur (cm)	Nombre de départs	Réf	Code	CR	€ HT
96	31.6	2	1409030502	<b>2855368</b>	P11	<b>296,00</b>
96	31.6	3	1409030503	<b>2855369</b>	P11	<b>349,00</b>
96	31.6	4	1409030504	<b>2855370</b>	P11	<b>399,00</b>
96	31.6	5	1409030505	<b>2855371</b>	P11	<b>447,00</b>
96	31.6	6	1409030506	<b>2855372</b>	P11	<b>494,00</b>
96	31.6	7	1409030507	<b>2855373</b>	P11	<b>532,00</b>
96	61.6	8	1409030508	<b>2855374</b>	P11	<b>579,00</b>
96	66.6	9	1409030509	<b>2855375</b>	P11	<b>628,00</b>
96	71.6	10	1409030510	<b>2855376</b>	P11	<b>670,00</b>



**COLLECTEUR ROTH INOX**



Hauteur (mm)	Largeur (cm)	Nombre de départs	Réf	Code	CR	€ HT
60	41.5	4	1409031504	<b>2855379</b>	P11	<b>336,00</b>
60	51.5	6	1409031506	<b>2855381</b>	P11	<b>413,00</b>
60	61.5	8	1409031508	<b>2855383</b>	P11	<b>489,00</b>
60	66.5	9	1409031509	<b>2855384</b>	P11	<b>530,00</b>
60	71.5	10	1409031510	<b>2855385</b>	P11	<b>566,00</b>



**ENSEMBLE DÉPART/RETOUR NIS AVEC DÉBITMÈTRE 1 CIRCUIT**

Longue durée de vie.  
Installation rapide et facile.  
Traitement anti-corrosion.  
Pré-monté étanche.

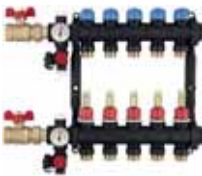

Hauteur (mm)	Largeur (cm)	Nombre de départs	Réf	Code	CR	€ HT
148	4	1	1409040412	<b>2855404</b>	P11	<b>56,70</b>



**COLLECTEUR PRÉ-MONTÉ NIS**

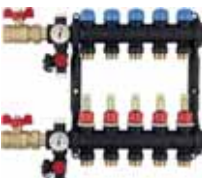

Hauteur (mm)	Largeur (cm)	Nombre de départs	Réf	Code	CR	€ HT
360	27.2	2	1409040413	<b>2855405</b>	P11	<b>267,00</b>
360	27.2	3	1409040414	<b>2855406</b>	P11	<b>302,00</b>
360	27.2	4	1409040415	<b>2855407</b>	P11	<b>354,00</b>
360	27.2	5	1409040416	<b>2855408</b>	P11	<b>409,00</b>
360	27.2	7	1409040418	<b>2855410</b>	P11	<b>519,00</b>
360	27.2	8	1409040419	<b>2855411</b>	P11	<b>572,00</b>
360	27.2	9	1409040420	<b>2855412</b>	P11	<b>628,00</b>
148	40	6	1409040417	<b>2855409</b>	P11	<b>463,00</b>
148	60	10	1409040421	<b>2855413</b>	P11	<b>683,00</b>



**COFFRETS POUR COLLECTEURS HX-D ET N**

Permet de recevoir les nourrices de distribution Roth, gamme HX-D et NIP.  
Disponibles en quatre versions adaptées au nombre de circuits nécessaires.

Composition : Acier galvanisé. Couleur : Blanc (RAL 9010).  
Hauteur : 790-845 mm. Profondeur : 140 mm. Hauteur ajustable de 0 à 55 mm.



Hauteur (mm)	Nombre de départs	Réf	Code	CR	€ HT
845	2-5	1409040133	<b>2855398</b>	P11	<b>152,00</b>
845	6-8	1409040134	<b>2855399</b>	P11	<b>163,00</b>
845	9-10	1409040139	<b>2855400</b>	P11	<b>179,00</b>



**COFFRETS UNIVERSEL POUR COLLECTEURS**

Permet de recevoir les nourrices de distribution Roth.  
Disponible en trois dimensions adaptées au nombre de circuits nécessaires.

Fond équipé de rails réglables en hauteur / largeur pour fixation des collecteurs.

Composition : Acier galvanisé.  
Couleur : Blanc (RAL 9010).  
Hauteur : 790-880 mm.  
Profondeur : 75-170 mm.  
Hauteur ajustable de 0 à 90 mm.



Hauteur (mm)	Largeur (cm)	Nombre de départs	Réf	Code	CR	€ HT
880	55	2-5	1409040010	<b>2855389</b>	P11	<b>147,00</b>
880	55	6-8	1409040011	<b>2855390</b>	P11	<b>165,00</b>



**JEU DE REHAUSE COLLECTEUR NIS**

Jeu de rehausse 15 mm support Mural collecteur NIS

Dimensions (mm)	Réf	Code	CR	€ HT
15	1409040422	<b>2855414</b>	P11	<b>14,20</b>



**JEU DE PURGEUR AUTOMATIQUE NIS + CLÉ**

Jeu de purgeur automatique NIS + clé

Réf	Code	CR	€ HT
1409040423	<b>2855415</b>	P11	<b>28,90</b>



**THERMOMÈTRE 0-60°C À CLIPSER NIS**

Thermomètre 0-60°C à clipser pour collecteur NIS

Plage de températures (°C)	Réf	Code	CR	€ HT
0 à 60	1409040435	<b>2855417</b>	P11	<b>21,00</b>



**RACCORD COLLECTEUR EUROKONUS 3/4" À COMPRESSION**

Pour tube de Ø 16 x 1,5 mm - Permet de serrer le raccord sans machine à serrer

Filetage	type	Diamètre (mm)	Réf	Code	CR	€ HT
20x27	À compression	16x1,5	1409040040	<b>2855392</b>	P11	<b>6,83</b>



## RÉGULATION

**Roth**

### MODULE TOUCHLINE 4 CANAUX

Permet la programmation simple et précise de chaque zone régulée



	Réf	Code	CR	€ HT
	1409100078	<b>2855432</b>	P11	<b>419,00</b>

**Roth**

### THERMOSTAT D'AMBIANCE TOUCHLINE

Permet de mesurer la température de surface du sol à l'aide d'une sonde infrarouge afin d'en contrôler la température et protéger les revêtements de sol fragiles.



Dimensions (mm)	Modèle	Plage de réglage	Tension (V)	type	Alimentation	Applications	Coloris	Réf	Code	CR	€ HT
65 x 117 x 19	Touchline	5 à 30 °C	1.5	Radio	Pile	Plancher chauffant	Blanc	1409100077	<b>2855431</b>	P11	<b>111,00</b>
65 x 117 x 19	Touchline 230 V	5 à 30 °C	230	Radio	Secteur	Plancher chauffant	Blanc	1409100099	<b>2855438</b>	P11	<b>143,00</b>
65 x 117 x 19	Touchline Infrarouge	5 à 30 °C	1.5	Radio	Pile	Plancher chauffant	Blanc	1409100098	<b>2855437</b>	P11	<b>157,00</b>

**Roth**

### THERMOSTAT PROGRAMMABLE BASICLINE T 230 V

Régulation terminale pour la gestion du confort des pièces et d'économie d'énergie des installations de planchers chauffants et/ou rafraîchissants.



Dimensions (mm)	Plage de réglage	Tension (V)	Alimentation	Réf	Code	CR	€ HT
85 x 85 x 16	5 à 30 °C	230	Filaire	1409100090	<b>2855435</b>	P11	<b>115,00</b>

**Roth**

### THERMOSTAT D'AMBIANCE DOMOLINE

Thermostat radio sans programmeur Domoline



Dimensions (mm)	Modèle	Plage de réglage	Tension (V)	type	Alimentation	Applications	Réf	Code	CR	€ HT
25 x 80 x 88	Domoline	0 à 40 °C	1.5	Radio	Pile	Plancher chauffant	1409100109	<b>2855439</b>	P11	<b>114,00</b>

**Roth**

### ÉLÉMENTS RADIO DOMOLINE

Éléments radio 8 canaux + antenne



Dimensions (mm)	Modèle	Plage de réglage	Tension (V)	type	Alimentation	Applications	Réf	Code	CR	€ HT
43 x 250 x 95	Domoline	0 à 40 °C	230	Radio	Secteur	Plancher chauffant	1409100110	<b>2855440</b>	P11	<b>409,00</b>

**Roth**

### TÊTE THERMIQUE POUR COLLECTEUR HXD

Tête thermique - 1W - NF.

Collecteur HX-D / NIS pour Basicline/Domoline.



Dimensions (mm)	type	Réf	Code	CR	€ HT
52 x 75 x 90	Touchline	1409040290	<b>2855403</b>	P11	<b>37,50</b>
52 x 75 x 90	Domoline	1409040289	<b>2855402</b>	P11	<b>37,50</b>

**Roth**

### VANNE DE ZONE AVEC TÊTE THERMIQUE

Le set comprend les éléments suivants :

Une vanne quart de tour à portée plate 1" M-F (écrou tournant) pour le départ

Une vanne thermostatizable à portée plate 1" M-F (écrou tournant) pour le retour

Une tête thermique Roth 230V 1W NC (normalement fermée)



Dimensions (mm)	Réf	Code	CR	€ HT
110 x 106	1409100092	<b>2855436</b>	P11	<b>93,50</b>



**ACCESSOIRES DE POSE**

**Roth**

**BANDE LATÉRALE POUR PLANCHER CHAUFFANT**

Avec bavette, bleue ou blanche.



Modèle	Réf	Code	CR	€ HT
BL 25 m avec bavette	1409040001	<b>2855387</b>	P11	<b>71,70</b>
BL 60 m avec bavette	1409040002	<b>2855388</b>	P11	<b>53,00</b>

**Roth**

**BANDE PÉRIPHÉRIQUE SIMPLE 50 M**

Bande périphérique simple pour pose sur dalle à plots. Assure la désolidarisation de la dalle flottante des murs et des cloisons.



Dimensions (mm)	Réf	Code	CR	€ HT
150 x 5	1409040500	<b>2855418</b>	P11	<b>57,70</b>

**Roth**

**BANDE PE + BAVETTE 50 M**

Bande périphérique spéciale grande hauteur avec bavette pour pose sur dalle plane - Rouleau 50 m - Dimensions (mm) 220 x 8



Dimensions (mm)	Réf	Code	CR	€ HT
220 x 8	1409040503	<b>2855419</b>	P11	<b>138,00</b>

**Roth**

**AGRAFEUSE SPEEDSTAR**

Confort d'usage, gain de temps, moins d'efforts, pas de maintenance - Grande vitesse d'agrafage - Ressort intégré, rappel immédiat du barreau après chaque agrafage



	Réf	Code	CR	€ HT
	1409050616	<b>2855427</b>	P11	<b>428,00</b>

**Roth**

**CAVALIER POUR AGRAFEUSE SPEEDSTAR**

Rehausse du tube de 3mm : jusqu'à -15 % de temps de chauffe - Capacité de perforation de l'isolant améliorée - Ergots anti-arrachements



Hauteur (mm)	Réf	Code	CR	€ HT
40	1409040545	<b>2855424</b>	P11	<b>97,30</b>
60	1409040507	<b>2855420</b>	P11	<b>61,20</b>

**Roth**

**CAVALIER CFEX - DOUBLE HARPON ET SYSTÈME DE SURÉLÉVATION**

Rehausse du tube de 3mm : jusqu'à -15 % de temps de chauffe - Capacité de perforation de l'isolant améliorée - Ergots anti-arrachements



Hauteur (mm)	Réf	Code	CR	€ HT
42	1409040000	<b>2855386</b>	P11	<b>111,00</b>

**Roth**

**COUDE DE RÉGLAGE POUR TUBES**



Dimensions (mm)	Réf	Code	CR	€ HT
18	1409040509	<b>2855421</b>	P11	<b>2,20</b>
20	1409040510	<b>2855422</b>	P11	<b>3,05</b>

**Roth**

**BOÎTE DE RÉSERVATION RESABOX**

Réseaux en dalles pleines. Suppression des déchets PSE sur chantier. Gains économiques importants.



Dimensions (mm)	type	Réf	Code	CR	€ HT
300 x 200 x 150	RESABOX 30	1409090308	<b>2855429</b>	P11	<b>5,78</b>
400 x 200 x 150	RESABOX 40	1409090309	<b>2855430</b>	P11	<b>6,31</b>

**Roth**

**KIT UNIVERSEL DE PROTECTION ZENCO**

Kit prêt à l'emploi comprenant un bidon de protection universel et un flacon de biocide destiné à protéger les installations de chauffage par le sol. Assure une protection contre l'embouage et le colmatage des réseaux hydrauliques. Préserve à long terme la qualité de l'eau pour un rendement efficace des installations. Un kit permet de traiter 150l de liquide caloporteur.



	Réf	Code	CR	€ HT
	1409040517	<b>2855423</b>	P11	<b>184,00</b>

**Roth**

**AD 5 - BIDON DE 5 LITRES**

Fluidifiant qui permet d'obtenir et de maintenir des bétons très fluides pendant plus d'une heure, même par temps chaud. Ralentit la prise du ciment et étale la phase de dégagement de la chaleur d'hydratation.



Modèle	Réf	Code	CR	€ HT
AD 5	1409040060	<b>2855395</b>	P11	<b>65,60</b>



**EN EXCLUSIVITÉ CHEZ tēreva**

**LA MARQUE DE TOUS LES PRODUITS DE LA SALLE DE BAINS**

- ✓ Des produits design et performants
- ✓ Sans aucune concession sur le rapport qualité / prix
- ✓ La marque des professionnels au service des particuliers

**100% DES PRODUITS EN STOCK**

TUBE PER

**PIPEX**

TUBE PER NU - ROUGE



CSTB

Longueur (m)	Diamètre (mm)	Réf	Code	CR	€ HT
60	10x12	11011211030-60-12-11	<b>1205148</b>	P73	<b>23,56</b>
120	10x12	11011211030-120-12-11	<b>1205151</b>	P73	<b>44,90</b>
80	13x16	11011615030-80-16-11	<b>1205153</b>	P73	<b>46,02</b>
100	13x16	11011615030-100-16-11	<b>1205155</b>	P73	<b>59,18</b>
120	13x16	11011615030-120-16-11	<b>1205157</b>	P73	<b>67,91</b>
240	13x16	11011615030-240-16-11	<b>1205159</b>	P73	<b>135,83</b>
800	13x16	11011615030-800-16-11	<b>1205160</b>	P73	<b>473,34</b>
120	16x20	11012019030-120-20-11	<b>1205162</b>	P73	<b>110,42</b>
240	16x20	11012019030-240-20-11	<b>1205164</b>	P73	<b>211,22</b>
100	20x25	11012523030-100-25-11	<b>1239830</b>	P73	<b>149,73</b>
50	26x32	11013229030-50-32-11	<b>1245006</b>	P73	<b>123,60</b>

**PIPEX**

TUBE PER NU - BLEU



CSTB

Longueur (m)	Diamètre (mm)	Réf	Code	CR	€ HT
60	10x12	11011211020-60-12-11	<b>1205149</b>	P73	<b>23,56</b>
120	10x12	11011211020-120-12-11	<b>1205150</b>	P73	<b>44,90</b>
80	13x16	11011615020-80-16-11	<b>1205152</b>	P73	<b>46,02</b>
100	13x16	11011615020-100-16-11	<b>1205154</b>	P73	<b>56,61</b>
120	13x16	11011615020-120-16-11	<b>1205156</b>	P73	<b>67,91</b>
240	13x16	11011615020-240-16-11	<b>1205158</b>	P73	<b>135,83</b>
120	16x20	11012019020-120-20-11	<b>1205161</b>	P73	<b>105,62</b>
200	16x20	11012019020-200-20-11	<b>1205163</b>	P73	<b>176,02</b>
100	20x25	11012523020-100-25-11	<b>1239829</b>	P73	<b>149,73</b>

**PIPEX**

TUBE PER BAO NU - ROUGE



Longueur (m)	Diamètre (mm)	Réf	Code	CR	€ HT
200	10x12	11031211030-200-12-13	<b>1205165</b>	P73	<b>113,19</b>
120	13x16	11031615030-120-16-13	<b>1205166</b>	P73	<b>95,35</b>
240	13x16	11031615030-240-16-13	<b>1205167</b>	P73	<b>190,72</b>
800	13x16	11031615030-800-16-13	<b>1205168</b>	P73	<b>628,78</b>
120	16x20	11032019030-120-20-13	<b>1205169</b>	P73	<b>138,60</b>
200	16x20	11032019030-200-20-13	<b>1205170</b>	P73	<b>231,00</b>



TUBE PER BAO NU - GRIS



Longueur (m)	Diamètre (mm)	Réf	Code	CR	€ HT
80	13x16	9861622	<b>1241290</b>	P73	<b>1,31</b>
120	13x16	9861612	<b>1241291</b>	P73	<b>1,31</b>
240	13x16	9861602	<b>1241292</b>	P73	<b>1,31</b>
602	13x16	9861642	<b>1241293</b>	P73	<b>1,31</b>
802	13x16	9861632	<b>1241294</b>	P73	<b>1,31</b>
120	16x20	9872012	<b>1241295</b>	P73	<b>1,87</b>
240	16x20	9862002	<b>1241296</b>	P73	<b>1,87</b>



TUBE PER NU - GRIS



Longueur (m)	Diamètre (mm)	Réf	Code	CR	€ HT
80	13x16	9881622	<b>1241297</b>	P73	<b>0,91</b>
120	13x16	9881612	<b>1241298</b>	P73	<b>0,91</b>
240	13x16	9881602	<b>1241299</b>	P73	<b>0,91</b>
602	13x16	9881642	<b>1241300</b>	P73	<b>0,91</b>
802	13x16	9881632	<b>1241301</b>	P73	<b>0,91</b>
120	16x20	9882012	<b>1241302</b>	P73	<b>1,34</b>
240	16x20	9882002	<b>1241303</b>	P73	<b>1,34</b>

COLLECTEUR



COLLECTEUR PCBT SYNTHÈSE LUXE AVEC DÉBIMÈTRE



Filetage (mm)	Largeur (cm)	Nombre de départs	Diamètre	Diamètre	Réf	Code	CR	€ HT
20x27	13.8	2	2	1"	14100620	<b>1202942</b>	P73	<b>143,22</b>
20x27	18.8	3	2	1"	14110620	<b>1202943</b>	P73	<b>160,60</b>
20x27	23.8	4	2	1"	14120620	<b>1202944</b>	P73	<b>153,93</b>
20x27	28.8	5	2	1"	14130620	<b>1202945</b>	P73	<b>169,60</b>
20x27	33.8	6	2	1"	14140620	<b>1202946</b>	P73	<b>177,92</b>
20x27	38.8	7	2	1"	14150620	<b>1202947</b>	P73	<b>219,48</b>
20x27	43.8	8	2	1"	14160620	<b>1202948</b>	P73	<b>250,33</b>
20x27	48.8	9	2	1"	14170620	<b>1202949</b>	P73	<b>266,23</b>
20x27	53.8	10	2	1"	14180620	<b>1202950</b>	P73	<b>281,19</b>
20x27	60.3	11	2	1"	14190620	<b>1202951</b>	P73	<b>311,44</b>
20x27	65.3	12	2	1"	14200620	<b>1202952</b>	P73	<b>317,45</b>



RACCORD CUIVRE EUROKONUS POUR COLLECTEUR ET RÉPARTITEUR



Diamètre (mm)	Réf	Code	CR	€ HT
12	3611200	<b>1243855</b>	P76	<b>5,36</b>
14	3611400	<b>1243856</b>	P76	<b>5,20</b>
15	3611500	<b>1261464</b>	P76	<b>5,18</b>
16	3611600	<b>1243857</b>	P76	<b>5,36</b>
18	3611800	<b>1243879</b>	P76	<b>5,36</b>



RACCORD MULTICOUCHE EUROKONUS POUR COLLECTEUR ET RÉPARTITEUR



Diamètre (mm)	Réf	Code	CR	€ HT
14	2241400	<b>1243880</b>	P74	<b>10,71</b>
16	2241600	<b>1241251</b>	P74	<b>10,38</b>



RACCORD PER EUROKONUS POUR COLLECTEUR ET RÉPARTITEUR



Dimensions (mm)	Réf	Code	CR	€ HT
12 x 1.1	1231200	<b>1242460</b>	P74	<b>5,17</b>
16 x 1.5	1231600	<b>1241247</b>	P74	<b>5,17</b>
20 x 1.9	1232000	<b>1241249</b>	P74	<b>6,50</b>



**COLLECTEUR INOX PCBT 1'**



Hauteur (mm)	Largeur (cm)	Nombre de départs	Diamètre	Réf	Code	CR	€ HT
336	362	3	2	9070010003034C	1242591	P73	192,76
336	412	4	2	9070010004034C	1242592	P73	217,31
336	462	5	2	9070010005034C	1242593	P73	235,94
336	512	6	2	9070010006034C	1242594	P73	267,15
336	562	7	2	9070010007034C	1242595	P73	300,98
336	612	8	2	9070010008034C	1242596	P73	341,24
336	662	9	2	9070010009034C	1242597	P73	371,05
336	712	10	2	9070010010034C	1242598	P73	393,35
336	762	11	2	9070010011034C	1242599	P73	417,42
336	812	12	2	9070010012034C	1242600	P73	458,51



**COUILLE POUR CALORIFUGEAGE**

Disponible en une seule dimension, équivalente à la longueur de la barre seule en acier inoxydable à 13 voies

Matériau: polyoléfine réticulée et expansée à cellules fermées

Caractéristiques techniques (couche interne):

Densité: 29kg/m3 (selon ISO 845)

Résistance au feu: CLASSE 1 (selon ISO 9177)

Conductivité thermique: - 0°C: 0,0345 W/mK - 10°C:

0,0359 W/mK - 40°C: 0,0398 W/mK



Réf	Code	CR	€ HT
COP100	1511230	P75	31,23



**RACCORD EUROKONUS POUR TUBE PER**



Filetage	Réf	Code	CR	€ HT
20x27	595003416150P	1242603	P73	4,17
20x27	595003420190P	1242604	P73	3,98



**RACCORD EUROKONUS MUTICOUCHE D16 POUR COLLECTEUR INOX**



Réf	Code	CR	€ HT
595003416200MI	1242602	P73	3,06



**COFFRET POUR COLLECTEUR EN SAILLIE**



Nombre de départs	Réf	Code	CR	€ HT
2-5	8986002	1242454	P75	419,23
6-9	8981002	1242455	P75	547,35
10-12	8981502	1242456	P75	735,69



**COFFRET POUR COLLECTEUR À ENCASTRER**



Hauteur (mm)	Largeur (cm)	Nombre de départs	Réf	Code	CR	€ HT
550	45	2-5	19725500	1242451	P75	124,55
700	45	6-8	19727000	1242452	P75	147,25
850	45	9-12	19728500	1242453	P75	168,31



**SERVOMOTEUR 220V NORMALEMENT FERMÉ**



Servomoteur 220v normalement fermé

Signal de commande	Type	Alimentation	Applications	Réf	Code	CR	€ HT
Normalement fermé	Servomoteur à commande électrothermique	220 V	Vannes à thermostat	3060002	1242268	P75	33,75



**TERMINAISON ROBINET DE VIDANGE 1"**



Réf	Code	CR	€ HT
4500650	1242450	P75	24,06



**RACCORD INTERMÉDIAIRE 1"**



Réf	Code	CR	€ HT
4490650	1242457	P75	37,61



**DÉBIMÈTRE POUR COLLECTEUR RBM**



Réf	Code	CR	€ HT
22500012	1248906	P75	8,88

**RÉGULATION**



**MICROMOTEUR NF 2 FILS - 230 V**



Micromoteur normalement fermé

Alimentation en 230 V

Pour les collecteurs inox de chez ITAP

2 fils

Modèle	Signal de commande	Alimentation	Réf	Code	CR	€ HT
891M	Normalement fermé	230 V	891M2302NC	1242605	P73	28,80



**CENTRE DE CÂBLAGE PLANCHER CHAUFFANT 8 ZONES**



Dimensions (mm)	Modèle	Tension (V)	Applications	Réf	Code	CR	€ HT
353 x 85 x 65	KL8RF	230	Plancher chauffant	KL08RF	1775117	M08	213,09



### THERMOSTAT NUMÉRIQUE 4/1RF



Dimensions (mm)	Modèle	Plage de réglage	type	Alimentation	Applications	Coloris	Réf	Code	CR	€ HT
86,5 x 86,5 x 42,5	VS10RF	5 à 35°C	Radio	A piles	Vannes de radiateur TRV10RF / Centre câblage pour plancher chauffant KL08RF	Blanc	VS10WRF	<b>1775111</b>	M08	<b>81,24</b>



### THERMOSTAT NUMÉRIQUE VS20 RF



Dimensions (mm)	Modèle	Plage de réglage	Programmation	Alimentation	Applications	Réf	Code	CR	€ HT
86,5 x 86,5 x 28,5	VS20RF	5 à 35°C	Hebdomadaire	A piles	Vannes de radiateur TRV10RF / Centre câblage pour plancher chauffant KL08RF	VS20WRF	<b>1775113</b>	M08	<b>81,13</b>



### THERMOSTAT À RÉARMEMENT MANUEL AT-STB

Thermostat à réarmement manuel AT-STB pour plancher chauffant.  
Plage de température : 40° à 70°C.  
Température de contact maximum : 55°C.  
Classe : IP40



Plage de températures (°C)	Réf	Code	CR	€ HT
40-70	86900100	<b>1370355</b>	P73	<b>33,43</b>

### SIEMENS

#### THERMOSTAT DE SÉCURITÉ RAK-TB

Thermostat de sécurité RAK-TB spécial plancher chauffant, avec micro-contact inverseur unipolaire pour utilisation dans les installations de production de chaleur, et autres applications de chauffage, de ventilation et de climatisation.



Plage de températures (°C)	Réf	Eco-part.	Code	CR	€ HT
45-60	RAK-TB.1400S-M	0,02	<b>451239V</b>	P13	<b>59,43</b>

### SIEMENS

#### THERMOSTAT LIMITEUR RAK-TW.1

Thermostats de sécurité électromécanique  
Limiteurs de température avec micro-contact inverseur unipolaire  
Trois possibilités de montage: en applique sur la tuyauterie, en plongeur dans un doigt de gant ou sur un mur  
Contrôle de la valeur de commutation réglée par une fenêtre aménagée dans le capot de l'appareil  
Bornes à insertion directe pour installation rapide

Applications type :  
Utilisation dans les installations de production de chaleur (surveillance de la température de chaudière, prescrite dans les circuits de chauffage ouverts)  
Autres applications de chauffage, de ventilation et de climatisation



Longueur du capillaire : 700 mm  
Longueur du doigt de gant : 100 mm  
Protection : IP43

Plage de températures (°C)	Réf	Eco-part.	Code	CR	€ HT
40...120	RAK-TW.1200B-H	0,03	<b>491623J</b>	P13	<b>64,41</b>
5...65	RAK-TW.5000S-H	0,02	<b>491624U</b>	P13	<b>52,36</b>

### SIEMENS

#### THERMOSTAT DE SÉCURITÉ RAK-TB

Thermostat de sécurité RAK-TB spécial plancher chauffant, avec micro-contact inverseur unipolaire pour utilisation dans les installations de production de chaleur, et autres applications de chauffage, de ventilation et de climatisation.



Plage de températures (°C)	Réf	Eco-part.	Code	CR	€ HT
50-70	RAK-TB.1410B-M	0,03	<b>491629X</b>	P13	<b>64,41</b>
65-80	RAK-TB.1420S-M	0,02	<b>491630I</b>	P13	<b>68,21</b>



Vos produits essentiels  
100% dispo en stock ou remboursés à 100%\*

\* Règlement complet sur [tereva-direct.fr](http://tereva-direct.fr).



**BALLON TAMPON 100 L RÉVERSIBLE**

Hauteur (mm)	Modèle	Poids (kg)	Profondeur (mm)	Capacité (l)	Classe énergétique	Diamètre (mm)	Réf	Code	CR	€ HT
990	Volano termico PDC 100	23	461	100	C	461	3001162311001	<b>1066497</b>	P73	<b>511,64</b>



**BOUEILLE ONIX**

La bouteille Onix multifonction isolée permet le découplage hydraulique, l'augmentation du volume d'eau, la réserve de chaleur (modèle C) ou de froid (modèle CF), l'anti court-cycle, le dégazage et le desembouage. Elle s'adapte à tous les réseaux hydrauliques.

Hauteur (mm)	Installation	Modèle	Poids (kg)	Profondeur (mm)	Capacité (l)	Diamètre (mm)	Réf	Code	CR	€ HT
710	Murale	Onix 25 CF6	12.5	330	25	330	422211	<b>2959817</b>	P20	<b>320,00</b>
750	Murale	Onix 50 CF8	18	390	50	390	422213	<b>2922740</b>	P15	<b>400,00</b>
1105	Sol	Onix 100 CF8	24	500	100	500	422216	<b>2987523</b>	P05	<b>639,00</b>
1360	Sol	Onix 200 CF8	48	596	200	596	422217	<b>3299712</b>	P20	<b>832,00</b>



**MODULE HYDRAULIQUE THORIX EVOLUTION**



Modèle	Applications	Circuit	Réf	Code	CR	€ HT
THORIX EVOLUTION 1C	Pompe à chaleur	1 circuit	411002	<b>389554I</b>	P01	<b>1156,00</b>
THORIX EVOLUTION 2C	Pompe à chaleur	2 circuits	411003	<b>1261892</b>	P01	<b>1338,00</b>



**ADJUVANT BÉTON**

Contenance nette	Réf	Code	CR	€ HT
10 L	02.01.10	<b>994785P</b>	P76	<b>87,88</b>
30 L	02.01.30	<b>994786A</b>	P76	<b>233,85</b>



**MODULE CHAUFFE DALLE ÉLECTRIQUE 65.14 BT**



Dimensions (H x l x P) (mm)		Puissance (kW)		Eco-part.		Code		CR	€ HT
Modèle	Alim.	Réf							
460 x 640 x 250	BT-6	6	Monophasé / Triphasé	65.14-6	1,67	<b>1542944</b>	M01	<b>1480,00</b>	
460 x 640 x 250	BT-7,5	7.5	Monophasé / Triphasé	65.14-7.5	1,67	<b>1542945</b>	M01	<b>1530,00</b>	
600 x 400 x 250	BT-12	12	Monophasé / Triphasé	65.14-12	1,67	<b>1542946</b>	M01	<b>1800,00</b>	



**AGRAFEUSE MÉCANIQUE TACKER 1200**

Réf	Code	CR	€ HT
9-1240-000-00-35-03 TR	<b>1378614</b>	P11	<b>249,00</b>

**ACCESSOIRES DE POSE**



**ISOLATION PÉRIPHÉRIQUE**



Épaisseur (mm)	Finition	Hauteur (mm)	Longueur (mm)	Réf	Code	CR	€ HT
8	Jaune	150	25000	9-1601-150-28-00-09 TR	<b>1378615</b>	P74	<b>21,55</b>
8	Bleu	150	25000	9-1607-150-28-00-05 TR	<b>1378616</b>	P74	<b>24,83</b>
8	Jaune	200	25000	9-1601-200-28-00-09 TR	<b>1378617</b>	P74	<b>24,75</b>
8	Bleu	200	25000	9-1607-200-28-00-05 TR	<b>1378618</b>	P74	<b>27,58</b>
8	Jaune	200	50000	9-1605-200-51-00-09 TR	<b>1417522</b>	P74	<b>43,25</b>



**BOÎTE DE 300 AGRAFES POUR DALLE LISSE**



Hauteur (mm)	Réf	Code	CR	€ HT
40	9-2004-040-66-01-10 TR	<b>1378612</b>	P75	<b>19,53</b>
60	9-2015-057-66-01-10 TR	<b>1378613</b>	P75	<b>24,28</b>



**DÉROULEUR UNIVERSEL POUR TUBE PER**

Dérouleur universel pour tube PER Nu  
Longueur maxi 800 ML



Réf	Code	CR	€ HT
6670000	<b>1244986</b>	P75	<b>373,01</b>



# Radiateur

Radiateur panneau acier .....	469
Radiateur décoratif .....	481
Radiateur aluminium .....	495
Radiateur fonte .....	499
Radiateur gaz .....	502
Radiateur sèche-serviettes eau chaude et mixte .....	504
Robinetterie de radiateur .....	510



Consultez votre Agence ou  
[tereva-direct.fr](http://tereva-direct.fr) pour connaître la  
disponibilité des produits  
ou vos prix nets\*

\*ouverture de compte obligatoire

**HENRAD HORIZONTAL COMPACT B**



**RADIATEUR ACIER COMPACT B TYPE 11  
HABILLÉ - HAUTEUR 500 - 4 TROUS**

Raccordement par 4 connexions latérales 1/2" femelle  
Consoles de fixation VDI incluses dans l'emballage Livré  
avec bouchon plein et bouchon purgeur Couleur : blanc  
RAL9016 Garantie 10 ans



Hauteur (mm)	Largeur (mm)	Modèle	Poids (kg)	Puissance à Delta T 50°C (W)	Réf	Code	CR	€ HT
500	400	Type 11	12.78	333	0113051104	<b>528186I</b>	P75	<b>35,59</b>
500	500	Type 11	12.78	417	0113051105	<b>528187T</b>	P75	<b>44,88</b>
500	600	Type 11	12.78	500	0113051106	<b>528192W</b>	P75	<b>52,90</b>
500	700	Type 11	12.78	583	0113051107	<b>528193H</b>	P75	<b>62,11</b>
500	800	Type 11	12.78	666	0113051108	<b>528196O</b>	P75	<b>71,34</b>
500	900	Type 11	12.78	750	0113051109	<b>528197Z</b>	P75	<b>80,53</b>
500	1000	Type 11	12.78	833	0113051110	<b>528199V</b>	P75	<b>88,62</b>
500	1100	Type 11	12.78	916	0113051111	<b>528200Y</b>	P75	<b>97,78</b>
500	1200	Type 11	12.78	1000	0113051112	<b>528209B</b>	P75	<b>107,04</b>
500	1400	Type 11	12.78	1166	0113051114	<b>528211X</b>	P75	<b>124,28</b>



**RADIATEUR ACIER COMPACT B TYPE 11  
HABILLÉ - HAUTEUR 600 - 4 TROUS**

Raccordement par 4 connexions latérales 1/2" femelle  
Consoles de fixation VDI incluses dans l'emballage Livré  
avec bouchon plein et bouchon purgeur Couleur : blanc  
RAL9016 Garantie 10 ans



Hauteur (mm)	Largeur (mm)	Modèle	Poids (kg)	Puissance à Delta T 50°C (W)	Réf	Code	CR	€ HT
600	400	Type 11	19.7	392	0113061104	<b>528212I</b>	P75	<b>41,40</b>
600	500	Type 11	19.7	490	0113061105	<b>528214E</b>	P75	<b>52,92</b>
600	600	Type 11	19.7	588	0113061106	<b>528215P</b>	P75	<b>63,31</b>
600	700	Type 11	19.7	686	0113061107	<b>528217L</b>	P75	<b>73,64</b>
600	800	Type 11	19.7	784	0113061108	<b>528221D</b>	P75	<b>84,00</b>
600	900	Type 11	19.7	882	0113061109	<b>528225V</b>	P75	<b>94,29</b>
600	1000	Type 11	19.7	980	0113061110	<b>528228C</b>	P75	<b>104,68</b>
600	1100	Type 11	19.7	1078	0113061111	<b>528230Y</b>	P75	<b>114,99</b>
600	1200	Type 11	19.7	1176	0113061112	<b>528231J</b>	P75	<b>125,39</b>
600	1400	Type 11	19.7	1372	0113061114	<b>528232U</b>	P75	<b>146,13</b>



**RADIATEUR ACIER COMPACT B TYPE 11  
HABILLÉ - HAUTEUR 700 - 4 TROUS**

Raccordement par 4 connexions latérales 1/2" femelle  
Consoles de fixation VDI incluses dans l'emballage Livré  
avec bouchon plein et bouchon purgeur Couleur : blanc  
RAL9016 Garantie 10 ans



Hauteur (mm)	Largeur (mm)	Modèle	Poids (kg)	Puissance à Delta T 50°C (W)	Réf	Code	CR	€ HT
700	400	Type 11	22.9	447	0113071104	<b>528233F</b>	P75	<b>48,24</b>
700	500	Type 11	22.9	559	0113071105	<b>528234Q</b>	P75	<b>59,81</b>
700	600	Type 11	22.9	670	0113071106	<b>528235B</b>	P75	<b>71,40</b>
700	700	Type 11	22.9	782	0113071107	<b>528237X</b>	P75	<b>83,98</b>
700	800	Type 11	22.9	894	0113071108	<b>528238I</b>	P75	<b>95,55</b>
700	900	Type 11	22.9	1005	0113071109	<b>528239T</b>	P75	<b>107,09</b>
700	1000	Type 11	22.9	1117	0113071110	<b>528240E</b>	P75	<b>119,69</b>
700	1100	Type 11	22.9	1229	0113071111	<b>528242A</b>	P75	<b>131,14</b>
700	1200	Type 11	22.9	1340	0113071112	<b>528244W</b>	P75	<b>142,66</b>
700	1400	Type 11	22.9	1564	0113071114	<b>528245H</b>	P75	<b>166,86</b>



**RADIATEUR ACIER COMPACT B TYPE 11  
HABILLÉ - HAUTEUR 900 - 4 TROUS**

Raccordement par 4 connexions latérales 1/2" femelle  
Consoles de fixation VDI incluses dans l'emballage Livré  
avec bouchon plein et bouchon purgeur Couleur : blanc  
RAL9016 Garantie 10 ans



Hauteur (mm)	Largeur (mm)	Modèle	Poids (kg)	Puissance à Delta T 50°C (W)	Réf	Code	CR	€ HT
900	400	Type 11	29.3	544	0113091104	<b>528247D</b>	P75	<b>58,61</b>
900	500	Type 11	29.3	680	0113091105	<b>528249Z</b>	P75	<b>72,49</b>
900	600	Type 11	29.3	816	0113091106	<b>528252G</b>	P75	<b>87,45</b>
900	700	Type 11	29.3	952	0113091107	<b>528256Y</b>	P75	<b>101,28</b>
900	800	Type 11	29.3	1088	0113091108	<b>528258U</b>	P75	<b>116,26</b>
900	900	Type 11	29.3	1224	0113091109	<b>528260Q</b>	P75	<b>131,13</b>
900	1000	Type 11	29.3	1360	0113091110	<b>528261B</b>	P75	<b>144,95</b>
900	1100	Type 11	29.3	1496	0113091111	<b>528263X</b>	P75	<b>159,96</b>
900	1200	Type 11	29.3	1632	0113091112	<b>528265T</b>	P75	<b>174,92</b>
900	1400	Type 11	29.3	1904	0113091114	<b>528266E</b>	P75	<b>203,65</b>



**RADIATEUR ACIER COMPACT B TYPE 21  
HABILLÉ - HAUTEUR 500 - 4 TROUS**

Raccordement par 4 connexions latérales 1/2" femelle  
Consoles de fixation VDI incluses dans l'emballage Livré  
avec bouchon plein et bouchon purgeur Couleur : blanc  
RAL9016 Garantie 10 ans



Hauteur (mm)	Largeur (mm)	Modèle	Poids (kg)	Puissance à Delta T 50°C (W)	Réf	Code	CR	€ HT
500	400	Type 21	24.63	461	0113052104	<b>529018I</b>	P75	<b>49,44</b>
500	500	Type 21	24.63	577	0113052105	<b>529019T</b>	P75	<b>62,12</b>
500	600	Type 21	24.63	692	0113052106	<b>529021P</b>	P75	<b>73,60</b>
500	700	Type 21	24.63	807	0113052107	<b>529022A</b>	P75	<b>86,27</b>
500	800	Type 21	24.63	922	0113052108	<b>529023L</b>	P75	<b>98,98</b>
500	900	Type 21	24.63	1038	0113052109	<b>529024W</b>	P75	<b>110,51</b>
500	1000	Type 21	24.63	1153	0113052110	<b>529025H</b>	P75	<b>123,12</b>
500	1100	Type 21	24.63	1268	0113052111	<b>529026S</b>	P75	<b>135,77</b>
500	1200	Type 21	24.63	1384	0113052112	<b>529027D</b>	P75	<b>148,42</b>
500	1400	Type 21	24.63	1614	0113052114	<b>529044I</b>	P75	<b>172,59</b>



**RADIATEUR ACIER COMPACT B TYPE 21  
HABILLÉ - HAUTEUR 600 - 4 TROUS**

Raccordement par 4 connexions latérales 1/2" femelle  
Consoles de fixation VDI incluses dans l'emballage Livré  
avec bouchon plein et bouchon purgeur Couleur : blanc  
RAL9016 Garantie 10 ans



Hauteur (mm)	Largeur (mm)	Modèle	Poids (kg)	Puissance à Delta T 50°C (W)	Réf	Code	CR	€ HT
600	400	Type 21	29.8	538	0113062104	<b>528618C</b>	P75	<b>57,56</b>
600	500	Type 21	29.8	673	0113062105	<b>528619N</b>	P75	<b>72,44</b>
600	600	Type 21	29.8	807	0113062106	<b>528270W</b>	P75	<b>86,27</b>
600	700	Type 21	29.8	942	0113062107	<b>528271H</b>	P75	<b>100,08</b>
600	800	Type 21	29.8	1076	0113062108	<b>528273D</b>	P75	<b>115,03</b>
600	900	Type 21	29.8	1211	0113062109	<b>528275Z</b>	P75	<b>128,84</b>
600	1000	Type 21	29.8	1345	0113062110	<b>528277V</b>	P75	<b>143,84</b>
600	1100	Type 21	29.8	1480	0113062111	<b>528621J</b>	P75	<b>157,66</b>
600	1200	Type 21	29.8	1614	0113062112	<b>528622U</b>	P75	<b>172,59</b>
600	1400	Type 21	29.8	1883	0113062114	<b>528624Q</b>	P75	<b>201,36</b>



**RADIATEUR ACIER COMPACT B TYPE 21  
HABILLÉ - HAUTEUR 700 - 4 TROUS**

Raccordement par 4 connexions latérales 1/2" femelle  
Consoles de fixation VDI incluses dans l'emballage Livré  
avec bouchon plein et bouchon purgeur Couleur : blanc  
RAL9016 Garantie 10 ans



Hauteur (mm)	Largeur (mm)	Modèle	Poids (kg)	Puissance à Delta T 50°C (W)	Réf	Code	CR	€ HT
700	500	Type 21	34.5	765	0113072105	<b>528628I</b>	P75	<b>81,74</b>
700	600	Type 21	34.5	918	0113072106	<b>528279R</b>	P75	<b>97,79</b>
700	700	Type 21	34.5	1071	0113072107	<b>528280C</b>	P75	<b>113,86</b>
700	800	Type 21	34.5	1224	0113072108	<b>528282Y</b>	P75	<b>131,13</b>
700	900	Type 21	34.5	1377	0113072109	<b>528284U</b>	P75	<b>147,31</b>
700	1000	Type 21	34.5	1530	0113072110	<b>528285F</b>	P75	<b>163,33</b>
700	1100	Type 21	34.5	1683	0113072111	<b>528292E</b>	P75	<b>179,53</b>
700	1200	Type 21	34.5	1836	0113072112	<b>528294A</b>	P75	<b>196,81</b>
700	1400	Type 21	34.5	2142	0113072114	<b>528630E</b>	P75	<b>229,01</b>



**RADIATEUR ACIER COMPACT B TYPE 21  
HABILLÉ - HAUTEUR 900 - 4 TROUS**

Raccordement par 4 connexions latérales 1/2" femelle  
Consoles de fixation VDI incluses dans l'emballage Livré  
avec bouchon plein et bouchon purgeur Couleur : blanc  
RAL9016 Garantie 10 ans



Hauteur (mm)	Largeur (mm)	Modèle	Poids (kg)	Puissance à Delta T 50°C (W)	Réf	Code	CR	€ HT
900	400	Type 21	43.9	753	0113092104	<b>528637D</b>	P75	<b>80,53</b>
900	500	Type 21	43.9	942	0113092105	<b>5286380</b>	P75	<b>100,08</b>
900	600	Type 21	43.9	1130	0113092106	<b>528296W</b>	P75	<b>120,80</b>
900	700	Type 21	43.9	1318	0113092107	<b>528297H</b>	P75	<b>140,38</b>
900	800	Type 21	43.9	1506	0113092108	<b>528299D</b>	P75	<b>161,06</b>
900	900	Type 21	43.9	1695	0113092109	<b>528301Z</b>	P75	<b>180,71</b>
900	1000	Type 21	43.9	1883	0113092110	<b>528302K</b>	P75	<b>201,36</b>
900	1100	Type 21	43.9	2071	0113092111	<b>528639Z</b>	P75	<b>220,89</b>
900	1200	Type 21	43.9	2260	0113092112	<b>528640K</b>	P75	<b>241,60</b>
900	1400	Type 21	43.9	2636	0113092114	<b>528641V</b>	P75	<b>281,94</b>



**RADIATEUR ACIER COMPACT B TYPE 22  
HABILLÉ - HAUTEUR 300 - 4 TROUS**

Raccordement par 4 connexions latérales 1/2" femelle  
Consoles de fixation VDI incluses dans l'emballage Livré  
avec bouchon plein et bouchon purgeur Couleur : blanc  
RAL9016 Garantie 10 ans



Hauteur (mm)	Largeur (mm)	Modèle	Poids (kg)	Puissance à Delta T 50°C (W)	Réf	Code	CR	€ HT
300	500	Type 22	16.8	491	0113032205	<b>528810I</b>	P75	<b>52,95</b>
300	600	Type 22	16.8	589	0113032206	<b>528811T</b>	P75	<b>63,29</b>
300	800	Type 22	16.8	786	0113032208	<b>528812E</b>	P75	<b>83,99</b>
300	1000	Type 22	16.8	982	0113032210	<b>528813P</b>	P75	<b>104,72</b>
300	1200	Type 22	16.8	1178	0113032212	<b>528814A</b>	P75	<b>125,41</b>
300	1400	Type 22	16.8	1375	0113032214	<b>528815L</b>	P75	<b>147,30</b>
300	1600	Type 22	16.8	1571	0113032216	<b>528816W</b>	P75	<b>167,98</b>



**RADIATEUR ACIER COMPACT B TYPE 22  
HABILLÉ - HAUTEUR 400 - 4 TROUS**

Raccordement par 4 connexions latérales 1/2" femelle  
Consoles de fixation VDI incluses dans l'emballage Livré  
avec bouchon plein et bouchon purgeur Couleur : blanc  
RAL9016 Garantie 10 ans



Hauteur (mm)	Largeur (mm)	Modèle	Poids (kg)	Puissance à Delta T 50°C (W)	Réf	Code	CR	€ HT
400	400	Type 22	22.87	498	0113042204	<b>528817H</b>	P75	<b>52,90</b>
400	500	Type 22	22.87	623	0113042205	<b>528304G</b>	P75	<b>66,67</b>
400	600	Type 22	22.87	747	0113042206	<b>528306C</b>	P75	<b>79,40</b>
400	700	Type 22	22.87	872	0113042207	<b>528307N</b>	P75	<b>93,14</b>
400	800	Type 22	22.87	996	0113042208	<b>528309J</b>	P75	<b>105,87</b>
400	900	Type 22	22.87	1121	0113042209	<b>528311F</b>	P75	<b>119,61</b>
400	1000	Type 22	22.87	1245	0113042210	<b>528312Q</b>	P75	<b>133,47</b>
400	1100	Type 22	22.87	1370	0113042211	<b>528314M</b>	P75	<b>146,10</b>
400	1200	Type 22	22.87	1494	0113042212	<b>528315X</b>	P75	<b>160,03</b>
400	1400	Type 22	22.87	1743	0113042214	<b>528316I</b>	P75	<b>186,39</b>
400	1600	Type 22	22.87	1992	0113042216	<b>528317T</b>	P75	<b>212,88</b>



**RADIATEUR ACIER COMPACT B TYPE 22  
HABILLÉ - HAUTEUR 500 - 4 TROUS**

Raccordement par 4 connexions latérales 1/2" femelle  
Consoles de fixation VDI incluses dans l'emballage Livré  
avec bouchon plein et bouchon purgeur Couleur : blanc  
RAL9016 Garantie 10 ans



Hauteur (mm)	Largeur (mm)	Modèle	Poids (kg)	Puissance à Delta T 50°C (W)	Réf	Code	CR	€ HT
500	400	Type 22	28.93	598	0113052204	<b>528319P</b>	P75	<b>64,42</b>
500	500	Type 22	28.93	747	0113052205	<b>528320A</b>	P75	<b>79,40</b>
500	600	Type 22	28.93	896	0113052206	<b>528321L</b>	P75	<b>95,52</b>
500	700	Type 22	28.93	1046	0113052207	<b>528323H</b>	P75	<b>111,57</b>
500	800	Type 22	28.93	1195	0113052208	<b>528324S</b>	P75	<b>127,72</b>
500	900	Type 22	28.93	1345	0113052209	<b>528327Z</b>	P75	<b>143,84</b>
500	1000	Type 22	28.93	1494	0113052210	<b>528329V</b>	P75	<b>160,03</b>
500	1100	Type 22	28.93	1643	0113052211	<b>528332C</b>	P75	<b>176,07</b>
500	1200	Type 22	28.93	1793	0113052212	<b>528334Y</b>	P75	<b>192,18</b>
500	1400	Type 22	28.93	2092	0113052214	<b>528336U</b>	P75	<b>223,21</b>
500	1600	Type 22	28.93	2390	0113052216	<b>528339B</b>	P75	<b>255,44</b>



**RADIATEUR ACIER COMPACT B TYPE 22  
HABILLÉ - HAUTEUR 600 - 4 TROUS**

Raccordement par 4 connexions latérales 1/2" femelle  
Consoles de fixation VDI incluses dans l'emballage Livré  
avec bouchon plein et bouchon purgeur Couleur : blanc  
RAL9016 Garantie 10 ans



Hauteur (mm)	Largeur (mm)	Modèle	Poids (kg)	Puissance à Delta T 50°C (W)	Réf	Code	CR	€ HT
600	400	Type 22	35	693	0113062204	<b>528344E</b>	P75	<b>73,64</b>
600	500	Type 22	35	866	0113062205	<b>528347L</b>	P75	<b>91,98</b>
600	600	Type 22	35	1039	0113062206	<b>528360Y</b>	P75	<b>111,71</b>
600	700	Type 22	35	1212	0113062207	<b>528361J</b>	P75	<b>130,05</b>
600	800	Type 22	35	1386	0113062208	<b>528362U</b>	P75	<b>148,39</b>
600	900	Type 22	35	1559	0113062209	<b>528363F</b>	P75	<b>166,87</b>
600	1000	Type 22	35	1732	0113062210	<b>528365B</b>	P75	<b>185,24</b>
600	1100	Type 22	35	1905	0113062211	<b>528369T</b>	P75	<b>203,70</b>
600	1200	Type 22	35	1078	0113062212	<b>528374W</b>	P75	<b>222,06</b>
600	1400	Type 22	35	2425	0113062214	<b>528375H</b>	P75	<b>258,91</b>
600	1600	Type 22	35	2771	0113062216	<b>528387J</b>	P75	<b>295,75</b>





**HENRAD**  
**RADIATEUR ACIER COMPACT B TYPE 22 HABILLÉ - HAUTEUR 700 4 TROUS**

Hauteur (mm)	Largeur (mm)	Modèle	Puissance à Delta T 50°C (W)	Réf	Code	CR	€ HT
700 1	400	Type 22	784	0113072204	528393X	P75	84,00
700 1	500	Type 22	981	0113072205	528394I	P75	104,72
700 1	600	Type 22	1177	0113072206	528395T	P75	125,38
700 1	700	Type 22	1373	0113072207	528396E	P75	147,25
700 1	800	Type 22	1569	0113072208	528397P	P75	167,93
700 1	900	Type 22	1769	0113072209	528398A	P75	188,72
700 1	1000	Type 22	1961	0113072210	528399L	P75	209,40
700 2	1100	Type 22	2157	0113072211	528400W	P75	230,16
700 1	1200	Type 22	2353	0113072212	528401H	P75	252,04
700 1	1400	Type 22	2745	0113072214	528402S	P75	293,37
700 1	1600	Type 22	3138	0113072216	528403D	P75	334,83

**HENRAD**  
**RADIATEUR ACIER COMPACT B TYPE 22 HABILLÉ - HAUTEUR 900 - 4 TROUS**

Raccordement par 4 connexions latérales 1/2" femelle  
Consoles de fixation VDI incluses dans l'emballage Livré avec bouchon plein et bouchon purgeur Couleur : blanc RAL9016 Garantie 10 ans



Hauteur (mm)	Largeur (mm)	Modèle	Poids (kg)	Puissance à Delta T 50°C (W)	Réf	Code	CR	€ HT
900	400	Type 22	51.6	958	0113092204	528404O	P75	102,44
900	500	Type 22	51.6	1198	0113092205	528405Z	P75	127,69
900	600	Type 22	51.6	1437	0113092206	528406K	P75	153,00
900	700	Type 22	51.6	1677	0113092207	528408G	P75	179,49
900	800	Type 22	51.6	1916	0113092208	528409R	P75	204,87
900	900	Type 22	51.6	2156	0113092209	528410C	P75	230,12
900	1000	Type 22	51.6	2395	0113092210	528412Y	P75	255,46
900	1100	Type 22	51.6	2635	0113092211	528413J	P75	281,93
900	1200	Type 22	51.6	2874	0113092212	528414U	P75	307,22
900	1400	Type 22	51.6	3353	0113092214	528415F	P75	357,89
900	1600	Type 22	51.6	3832	0113092216	528416Q	P75	409,60

**HENRAD**  
**RADIATEUR ACIER COMPACT B TYPE 33 HABILLÉ - HAUTEUR 300 - 4 TROUS**

Raccordement par 4 connexions latérales 1/2" femelle  
Consoles de fixation VDI incluses dans l'emballage Livré avec bouchon plein et bouchon purgeur Couleur : blanc RAL9016 Garantie 10 ans



Hauteur (mm)	Largeur (mm)	Modèle	Poids (kg)	Puissance à Delta T 50°C (W)	Réf	Code	CR	€ HT
300	800	Type 33	25.2	1079	0113033308	528818S	P75	115,02
300	1000	Type 33	25.2	1349	0113033310	528819D	P75	143,84
300	1200	Type 33	25.2	1619	0113033312	528820O	P75	172,59
300	1400	Type 33	25.2	1889	0113033314	528821Z	P75	201,32

**HENRAD**  
**RADIATEUR ACIER COMPACT B TYPE 33 HABILLÉ - HAUTEUR 400 - 4 TROUS**

Raccordement par 4 connexions latérales 1/2" femelle  
Consoles de fixation VDI incluses dans l'emballage Livré avec bouchon plein et bouchon purgeur Couleur : blanc RAL9016 Garantie 10 ans



Hauteur (mm)	Largeur (mm)	Modèle	Poids (kg)	Puissance à Delta T 50°C (W)	Réf	Code	CR	€ HT
400	800	Type 33	34.3	1369	0113043308	528417B	P75	146,13
400	900	Type 33	34.3	1540	0113043309	528418M	P75	164,49
400	1000	Type 33	34.3	1711	0113043310	528419X	P75	182,91
400	1100	Type 33	34.3	1882	0113043311	528420I	P75	201,39
400	1200	Type 33	34.3	2053	0113043312	528421T	P75	219,76
400	1400	Type 33	34.3	2395	0113043314	528422E	P75	255,46

**HENRAD**  
**RADIATEUR ACIER COMPACT B TYPE 33 HABILLÉ - HAUTEUR 500 - 4 TROUS**

Raccordement par 4 connexions latérales 1/2" femelle  
Consoles de fixation VDI incluses dans l'emballage Livré avec bouchon plein et bouchon purgeur Couleur : blanc RAL9016 Garantie 10 ans



Hauteur (mm)	Largeur (mm)	Modèle	Poids (kg)	Puissance à Delta T 50°C (W)	Réf	Code	CR	€ HT
500	700	Type 33	43.4	1439	0113053307	528423P	P75	154,17
500	800	Type 33	43.4	1645	0113053308	528424A	P75	176,04
500	900	Type 33	43.4	1850	0113053309	528425L	P75	197,97
500	1000	Type 33	43.4	2056	0113053310	528426W	P75	219,79
500	1100	Type 33	43.4	2262	0113053311	528427H	P75	241,61
500	1200	Type 33	43.4	2467	0113053312	528428S	P75	263,56
500	1400	Type 33	43.4	2878	0113053314	528429D	P75	307,24

**HENRAD**  
**RADIATEUR ACIER COMPACT B TYPE 33 HABILLÉ - HAUTEUR 600 - 4 TROUS**

Raccordement par 4 connexions latérales 1/2" femelle  
Consoles de fixation VDI incluses dans l'emballage Livré avec bouchon plein et bouchon purgeur Couleur : blanc RAL9016 Garantie 10 ans



Hauteur (mm)	Largeur (mm)	Modèle	Poids (kg)	Puissance à Delta T 50°C (W)	Réf	Code	CR	€ HT
600	600	Type 33	52.5	1433	0113063306	528430O	P75	153,10
600	700	Type 33	52.5	1672	0113063307	528432K	P75	178,37
600	800	Type 33	52.5	1911	0113063308	528433V	P75	203,66
600	900	Type 33	52.5	2150	0113063309	528435R	P75	230,09
600	1000	Type 33	52.5	2389	0113063310	528437N	P75	255,39
600	1100	Type 33	52.5	2628	0113063311	528438Y	P75	280,78
600	1200	Type 33	52.5	2867	0113063312	528440U	P75	306,12
600	1400	Type 33	52.5	3345	0113063314	528441F	P75	357,84

**HENRAD**  
**RADIATEUR ACIER COMPACT B TYPE 33 HABILLÉ - HAUTEUR 700 - 4 TROUS**

Raccordement par 4 connexions latérales 1/2" femelle  
Consoles de fixation VDI incluses dans l'emballage Livré avec bouchon plein et bouchon purgeur Couleur : blanc RAL9016 Garantie 10 ans



Hauteur (mm)	Largeur (mm)	Modèle	Poids (kg)	Puissance à Delta T 50°C (W)	Réf	Code	CR	€ HT
700	600	Type 33	60.77	1627	0113073306	528442Q	P75	173,73
700	700	Type 33	60.77	1898	0113073307	528443B	P75	202,52
700	800	Type 33	60.77	2170	0113073308	528444M	P75	232,50
700	900	Type 33	60.77	2441	0113073309	528446I	P75	261,18
700	1000	Type 33	60.77	2715	0113073310	528447T	P75	289,96
700	1100	Type 33	60.77	2983	0113073311	528448E	P75	318,73
700	1200	Type 33	60.77	3254	0113073312	528449P	P75	347,51
700	1400	Type 33	60.77	3797	0113073314	528450A	P75	406,20



**RADIATEUR ACIER COMPACT B TYPE 33  
HABILLÉ - HAUTEUR 900 - 4 TROUS**

Raccordement par 4 connexions latérales 1/2" femelle  
Consoles de fixation VDI incluses dans l'emballage Livré  
avec bouchon plein et bouchon purgeur Couleur : blanc  
RAL9016 Garantie 10 ans



Hauteur (mm)	Largeur (mm)	Modèle	Poids (kg)	Puissance à Delta T 50°C (W)	Réf	Code	CR	€ HT
900	400	Type 33	77.3	1334	0113093304	<b>528451L</b>	P75	<b>142,68</b>
900	500	Type 33	77.3	1667	0113093305	<b>528452W</b>	P75	<b>178,40</b>
900	600	Type 33	77.3	2000	0113093306	<b>528453H</b>	P75	<b>214,01</b>
900	700	Type 33	77.3	2334	0113093307	<b>528454S</b>	P75	<b>249,68</b>
900	800	Type 33	77.3	2667	0113093308	<b>528455D</b>	P75	<b>285,36</b>
900	900	Type 33	77.3	3001	0113093309	<b>528456O</b>	P75	<b>321,07</b>
900	1000	Type 33	77.3	3334	0113093310	<b>528457Z</b>	P75	<b>356,71</b>
900	1100	Type 33	77.3	3667	0113093311	<b>528458K</b>	P75	<b>392,38</b>
900	1200	Type 33	77.3	4001	0113093312	<b>528459V</b>	P75	<b>428,06</b>
900	1400	Type 33	77.3	4668	0113093314	<b>528460G</b>	P75	<b>499,45</b>

**HENRAD HORIZONTAL PREMIUM ECO**



**RADIATEUR ACIER PREMIUM ECO TYPE 11  
HABILLÉ - HAUTEUR 500 - 6 TROUS**

Raccordement central eurocône 3/4M et latéral 1/2"F-Insert  
intégré à droite pour tête thermostatique M30x1.5 non  
fournie-Consoles fixation VDI-bouchon plein et purgeur-Non  
réversible-Blanc RAL9016-Garantie 10 ans



Hauteur (mm)	Largeur (mm)	Modèle	Poids (kg)	Puissance à Delta T 50°C (W)	Réf	Code	CR	€ HT
500	400	Type 11	16.24	333	0191051104	<b>527951X</b>	P75	<b>67,88</b>
500	500	Type 11	16.24	417	0191051105	<b>527952I</b>	P75	<b>83,97</b>
500	600	Type 11	16.24	500	0191051106	<b>528823V</b>	P75	<b>101,21</b>
500	800	Type 11	16.24	666	0191051108	<b>528824G</b>	P75	<b>134,60</b>
500	1000	Type 11	16.24	833	0191051110	<b>528825R</b>	P75	<b>167,98</b>
500	1200	Type 11	16.24	1000	0191051112	<b>528826C</b>	P75	<b>202,51</b>
500	1400	Type 11	16.24	1166	0191051114	<b>528827N</b>	P75	<b>235,89</b>
500	1600	Type 11	16.24	1333	0191051116	<b>528829J</b>	P75	<b>270,41</b>



**RADIATEUR ACIER PREMIUM ECO TYPE 11  
HABILLÉ - HAUTEUR 600 - 6 TROUS**

Raccordement central eurocône 3/4M et latéral 1/2"F-Insert  
intégré à droite pour tête thermostatique M30x1.5 non  
fournie-Consoles fixation VDI-bouchon plein et purgeur-Non  
réversible-Blanc RAL9016-Garantie 10 ans



Hauteur (mm)	Largeur (mm)	Modèle	Poids (kg)	Puissance à Delta T 50°C (W)	Réf	Code	CR	€ HT
600	400	Type 11	19.7	392	0191061104	<b>527954E</b>	P75	<b>79,39</b>
600	500	Type 11	19.7	490	0191061105	<b>527958W</b>	P75	<b>98,96</b>
600	600	Type 11	19.7	588	0191061106	<b>527961D</b>	P75	<b>118,52</b>
600	700	Type 11	19.7	686	0191061107	<b>527962O</b>	P75	<b>139,21</b>
600	800	Type 11	19.7	784	0191061108	<b>527964K</b>	P75	<b>158,83</b>
600	900	Type 11	19.7	882	0191061109	<b>527965V</b>	P75	<b>178,35</b>
600	1000	Type 11	19.7	980	0191061110	<b>527966G</b>	P75	<b>197,89</b>
600	1100	Type 11	19.7	1078	0191061111	<b>528830U</b>	P75	<b>218,62</b>
600	1200	Type 11	19.7	1176	0191061112	<b>528832Q</b>	P75	<b>238,18</b>
600	1400	Type 11	19.7	1372	0191061114	<b>528834M</b>	P75	<b>277,29</b>
600	1600	Type 11	19.7	1568	0191061116	<b>528836I</b>	P75	<b>317,60</b>



**RADIATEUR ACIER PREMIUM ECO TYPE 11  
HABILLÉ - HAUTEUR 700 - 6 TROUS**

Raccordement central eurocône 3/4M et latéral 1/2"F-Insert  
intégré à droite pour tête thermostatique M30x1.5 non  
fournie-Consoles fixation VDI-bouchon plein et purgeur-Non  
réversible-Blanc RAL9016-Garantie 10 ans



Hauteur (mm)	Largeur (mm)	Modèle	Poids (kg)	Puissance à Delta T 50°C (W)	Réf	Code	CR	€ HT
700	400	Type 11	22.9	447	0191071104	<b>528838E</b>	P75	<b>90,91</b>
700	500	Type 11	22.9	559	0191071105	<b>527967R</b>	P75	<b>112,76</b>
700	600	Type 11	22.9	670	0191071106	<b>527969N</b>	P75	<b>135,80</b>
700	700	Type 11	22.9	782	0191071107	<b>527970Y</b>	P75	<b>158,85</b>
700	800	Type 11	22.9	894	0191071108	<b>527971J</b>	P75	<b>180,66</b>
700	900	Type 11	22.9	1005	0191071109	<b>527973F</b>	P75	<b>203,63</b>
700	1000	Type 11	22.9	1117	0191071110	<b>527976M</b>	P75	<b>226,65</b>
700	1100	Type 11	22.9	1229	0191071111	<b>528847Z</b>	P75	<b>248,53</b>
700	1200	Type 11	22.9	1340	0191071112	<b>528848K</b>	P75	<b>271,55</b>
700	1400	Type 11	22.9	1564	0191071114	<b>528849V</b>	P75	<b>316,50</b>
700	1600	Type 11	22.9	1787	0191071116	<b>528850G</b>	P75	<b>361,30</b>



**RADIATEUR ACIER PREMIUM ECO TYPE 11  
HABILLÉ - HAUTEUR 900 - 6 TROUS**

Raccordement central eurocône 3/4M et latéral 1/2"F-Insert  
intégré à droite pour tête thermostatique M30x1.5 non  
fournie-Consoles fixation VDI-bouchon plein et purgeur-Non  
réversible-Blanc RAL9016-Garantie 10 ans



Hauteur (mm)	Largeur (mm)	Modèle	Poids (kg)	Puissance à Delta T 50°C (W)	Réf	Code	CR	€ HT
900	400	Type 11	29.3	544	0191091104	<b>528851R</b>	P75	<b>110,44</b>
900	500	Type 11	29.3	680	0191091105	<b>527979T</b>	P75	<b>138,05</b>
900	600	Type 11	29.3	816	0191091106	<b>527980E</b>	P75	<b>165,67</b>
900	700	Type 11	29.3	952	0191091107	<b>527983L</b>	P75	<b>193,28</b>
900	800	Type 11	29.3	1088	0191091108	<b>527985H</b>	P75	<b>219,75</b>
900	1000	Type 11	29.3	1360	0191091110	<b>527990K</b>	P75	<b>275,05</b>



**RADIATEUR ACIER PREMIUM ECO TYPE 21  
HABILLÉ - HAUTEUR 500 - 6 TROUS**

Raccordement central eurocône 3/4M et latéral 1/2"F-Insert  
intégré à droite pour tête thermostatique M30x1.5 non  
fournie-Consoles fixation VDI-bouchon plein et purgeur-Non  
réversible-Blanc RAL9016-Garantie 10 ans



Hauteur (mm)	Largeur (mm)	Modèle	Poids (kg)	Puissance à Delta T 50°C (W)	Réf	Code	CR	€ HT
500	400	Type 21	23.37	443	0192052104	<b>528852C</b>	P75	<b>74,78</b>
500	500	Type 21	23.37	554	0192052105	<b>528183B</b>	P75	<b>94,27</b>
500	600	Type 21	23.37	664	0192052106	<b>528184M</b>	P75	<b>112,79</b>
500	800	Type 21	23.37	886	0192052108	<b>528185X</b>	P75	<b>150,68</b>
500	1000	Type 21	23.37	1107	0192052110	<b>528853N</b>	P75	<b>188,72</b>
500	1200	Type 21	23.37	1328	0192052112	<b>528854Y</b>	P75	<b>225,41</b>
500	1400	Type 21	23.37	1550	0192052114	<b>528855J</b>	P75	<b>263,45</b>
500	1600	Type 21	23.37	1771	0192052116	<b>528856U</b>	P75	<b>301,46</b>

tereva-direct.fr  
Une livraison adaptée à vos besoins

Commande prête en 10 min, pas une de plus !

Livraison urgente J+1 avant 9h

Livraison standard 24h à 48h

Livraison personnalisée

SEULEMENT CHEZ TÈRÈVA !



**RADIATEUR ACIER PREMIUM ECO TYPE 21  
HABILÉ - HAUTEUR 600 - 6 TROUS**

Raccordement central eurocône 3/4M et latéral 1/2" F-Insert intégré à droite pour tête thermostatique M30x1.5 non fournie-Consoles fixation VDI-bouchon plein et purgeur-Non réversible-Blanc RAL9016-Garantie 10 ans



Hauteur (mm)	Largeur (mm)	Modèle	Poids (kg)	Puissance à Delta T 50°C (W)		Réf	Code	CR	€ HT
600	400	Type 21	18.83	515	0192062104	<b>528201R</b>	P75	<b>87,45</b>	
600	500	Type 21	18.83	644	0192062105	<b>528206U</b>	P75	<b>109,31</b>	
600	600	Type 21	18.83	772	0192062106	<b>528210M</b>	P75	<b>131,16</b>	
600	700	Type 21	18.83	901	0192062107	<b>528213T</b>	P75	<b>152,98</b>	
600	800	Type 21	18.83	1030	0192062108	<b>528216A</b>	P75	<b>174,86</b>	
600	900	Type 21	18.83	1158	0192062109	<b>528219H</b>	P75	<b>196,66</b>	
600	1000	Type 21	18.83	1287	0192062110	<b>528223Z</b>	P75	<b>218,61</b>	
600	1100	Type 21	18.83	1416	0192062111	<b>528857F</b>	P75	<b>240,48</b>	
600	1200	Type 21	18.83	1544	0192062112	<b>528858Q</b>	P75	<b>262,31</b>	
600	1400	Type 21	18.83	1802	0192062114	<b>528859B</b>	P75	<b>306,08</b>	
600	1600	Type 21	18.83	2059	0192062116	<b>528860M</b>	P75	<b>349,73</b>	



**RADIATEUR ACIER PREMIUM ECO TYPE 21  
HABILÉ - HAUTEUR 700 - 6 TROUS**

Raccordement central eurocône 3/4M et latéral 1/2" F-Insert intégré à droite pour tête thermostatique M30x1.5 non fournie-Consoles fixation VDI-bouchon plein et purgeur-Non réversible-Blanc RAL9016-Garantie 10 ans



Hauteur (mm)	Largeur (mm)	Modèle	Poids (kg)	Puissance à Delta T 50°C (W)		Réf	Code	CR	€ HT
700	500	Type 21	32.7	734	0192072105	<b>528236M</b>	P75	<b>124,28</b>	
700	600	Type 21	32.7	880	0192072106	<b>528241P</b>	P75	<b>149,60</b>	
700	700	Type 21	32.7	1027	0192072107	<b>528243L</b>	P75	<b>174,80</b>	
700	800	Type 21	32.7	1174	0192072108	<b>528246S</b>	P75	<b>198,98</b>	
700	900	Type 21	32.7	1320	0192072109	<b>528248O</b>	P75	<b>224,35</b>	
700	1000	Type 21	32.7	1467	0192072110	<b>528253R</b>	P75	<b>249,62</b>	
700	1100	Type 21	32.7	1614	0192072111	<b>528861X</b>	P75	<b>273,81</b>	
700	1200	Type 21	32.7	1760	0192072112	<b>528862I</b>	P75	<b>299,19</b>	
700	1400	Type 21	32.7	2054	0192072114	<b>528863T</b>	P75	<b>348,66</b>	
700	400	Type 21	32.7	587	0192072104	<b>1249336</b>	P75	<b>89,74</b>	



**RADIATEUR ACIER PREMIUM ECO TYPE 21  
HABILÉ - HAUTEUR 900 - 6 TROUS**

Raccordement central eurocône 3/4M et latéral 1/2" F-Insert intégré à droite pour tête thermostatique M30x1.5 non fournie-Consoles fixation VDI-bouchon plein et purgeur-Non réversible-Blanc RAL9016-Garantie 10 ans



Hauteur (mm)	Largeur (mm)	Modèle	Poids (kg)	Puissance à Delta T 50°C (W)		Réf	Code	CR	€ HT
900	400	Type 21	42.3	734	0192092104	<b>528259F</b>	P75	<b>124,28</b>	
900	500	Type 21	42.3	918	0192092105	<b>528262M</b>	P75	<b>156,41</b>	
900	600	Type 21	42.3	1102	0192092106	<b>528264I</b>	P75	<b>187,54</b>	
900	700	Type 21	42.3	1285	0192092107	<b>528267P</b>	P75	<b>218,53</b>	
900	800	Type 21	42.3	1469	0192092108	<b>528268A</b>	P75	<b>249,66</b>	
900	900	Type 21	42.3	1652	0192092109	<b>528272S</b>	P75	<b>280,73</b>	
900	1100	Type 21	42.3	2020	0192092111	<b>528866A</b>	P75	<b>342,89</b>	
900	1200	Type 21	42.3	2203	0192092112	<b>528867L</b>	P75	<b>373,89</b>	
900	1400	Type 21	42.3	2570	0192092114	<b>528869H</b>	P75	<b>437,21</b>	
900	1600	Type 21	42.3	2938	0192092116	<b>528871D</b>	P75	<b>499,25</b>	



**RADIATEUR ACIER PREMIUM ECO TYPE 22  
HABILÉ - HAUTEUR 300 - 6 TROUS**

Raccordement central eurocône 3/4M et latéral 1/2" F-Insert intégré à droite pour tête thermostatique M30x1.5 non fournie-Consoles fixation VDI-bouchon plein et purgeur-Non réversible-Blanc RAL9016-Garantie 10 ans



Hauteur (mm)	Largeur (mm)	Modèle	Poids (kg)	Puissance à Delta T 50°C (W)		Réf	Code	CR	€ HT
300	800	Type 22	16.5	746	0192032208	<b>528874K</b>	P75	<b>126,50</b>	
300	1000	Type 22	16.5	933	0192032210	<b>528875V</b>	P75	<b>158,76</b>	
300	1200	Type 22	16.5	1120	0192032212	<b>528876G</b>	P75	<b>190,94</b>	
300	1400	Type 22	16.5	1306	0192032214	<b>528877R</b>	P75	<b>221,98</b>	
300	1600	Type 22	16.5	1493	0192032216	<b>528878C</b>	P75	<b>254,27</b>	



**RADIATEUR ACIER PREMIUM ECO TYPE 22  
HABILÉ - HAUTEUR 500 - 6 TROUS**

Raccordement central eurocône 3/4M et latéral 1/2" F-Insert intégré à droite pour tête thermostatique M30x1.5 non fournie-Consoles fixation VDI-bouchon plein et purgeur-Non réversible-Blanc RAL9016-Garantie 10 ans



Hauteur (mm)	Largeur (mm)	Modèle	Poids (kg)	Puissance à Delta T 50°C (W)		Réf	Code	CR	€ HT
500	400	Type 22	27.17	560	0192052204	<b>528879N</b>	P75	<b>95,48</b>	
500	500	Type 22	27.17	701	0192052205	<b>528880Y</b>	P75	<b>119,66</b>	
500	600	Type 22	27.17	841	0192052206	<b>528278G</b>	P75	<b>142,63</b>	
500	700	Type 22	27.17	981	0192052207	<b>528281N</b>	P75	<b>166,75</b>	
500	800	Type 22	27.17	1121	0192052208	<b>528283J</b>	P75	<b>190,98</b>	
500	900	Type 22	27.17	1261	0192052209	<b>528286Q</b>	P75	<b>214,05</b>	
500	1000	Type 22	27.17	1401	0192052210	<b>528287B</b>	P75	<b>238,12</b>	
500	1100	Type 22	27.17	1541	0192052211	<b>528291T</b>	P75	<b>262,32</b>	
500	1200	Type 22	27.17	1681	0192052212	<b>528293P</b>	P75	<b>285,26</b>	
500	1400	Type 22	27.17	1961	0192052214	<b>528881J</b>	P75	<b>333,58</b>	
500	1600	Type 22	27.17	2242	0192052216	<b>528882U</b>	P75	<b>380,78</b>	



**RADIATEUR ACIER PREMIUM ECO TYPE 22  
HABILÉ - HAUTEUR 600 - 6 TROUS**

Raccordement central eurocône 3/4M et latéral 1/2" F-Insert intégré à droite pour tête thermostatique M30x1.5 non fournie-Consoles fixation VDI-bouchon plein et purgeur-Non réversible-Blanc RAL9016-Garantie 10 ans



Hauteur (mm)	Largeur (mm)	Modèle	Poids (kg)	Puissance à Delta T 50°C (W)		Réf	Code	CR	€ HT
600	400	Type 22	32.5	647	0192062204	<b>528883F</b>	P75	<b>110,38</b>	
600	500	Type 22	32.5	809	0192062205	<b>528295L</b>	P75	<b>138,06</b>	
600	600	Type 22	32.5	970	0192062206	<b>528298S</b>	P75	<b>164,48</b>	
600	700	Type 22	32.5	1132	0192062207	<b>528300O</b>	P75	<b>192,11</b>	
600	800	Type 22	32.5	1294	0192062208	<b>528303V</b>	P75	<b>219,72</b>	
600	900	Type 22	32.5	1455	0192062209	<b>528305R</b>	P75	<b>247,36</b>	
600	1000	Type 22	32.5	1617	0192062210	<b>528308Y</b>	P75	<b>274,99</b>	
600	1100	Type 22	32.5	1779	0192062211	<b>528310U</b>	P75	<b>302,54</b>	
600	1200	Type 22	32.5	1940	0192062212	<b>528313B</b>	P75	<b>330,14</b>	
600	1400	Type 22	32.5	2264	0192062214	<b>528318E</b>	P75	<b>384,25</b>	
600	1600	Type 22	32.5	2587	0192062216	<b>528322W</b>	P75	<b>439,46</b>	

**Click & Collect**  
têrêva direct  
SEULEMENT CHEZ TÊRÊVA !





**RADIATEUR ACIER PREMIUM ECO TYPE 22  
HABILLÉ - HAUTEUR 700 - 6 TROUS**

Raccordement central eurocône ¾M et latéral 1/2" F-Insert intégré à droite pour tête thermostatique M30x1.5 non fournie-Consoles fixation VDI-bouchon plein et purgeur-Non réversible-Blanc RAL9016-Garantie 10 ans



Hauteur (mm)	Largeur (mm)	Modèle	Poids (kg)	Puissance à Delta T 50°C (W)	Réf	Code	CR	€ HT
700	400	Type 22	38.07	730	0192072204	<b>528884Q</b>	P75	<b>124,17</b>
700	500	Type 22	38.07	912	0192072205	<b>528328K</b>	P75	<b>155,30</b>
700	600	Type 22	38.07	1094	0192072206	<b>528333N</b>	P75	<b>186,33</b>
700	700	Type 22	38.07	1277	0192072207	<b>528335J</b>	P75	<b>217,45</b>
700	800	Type 22	38.07	1459	0192072208	<b>528341X</b>	P75	<b>248,49</b>
700	900	Type 22	38.07	1642	0192072209	<b>528368I</b>	P75	<b>279,57</b>
700	1000	Type 22	38.07	1824	0192072210	<b>528370E</b>	P75	<b>309,40</b>
700	1100	Type 22	38.07	2006	0192072211	<b>528380K</b>	P75	<b>340,54</b>
700	1200	Type 22	38.07	2189	0192072212	<b>528385N</b>	P75	<b>371,66</b>
700	1400	Type 22	38.07	2554	0192072214	<b>528386Y</b>	P75	<b>433,73</b>
700	1600	Type 22	38.07	2918	0192072216	<b>528885B</b>	P75	<b>495,84</b>



**RADIATEUR ACIER PREMIUM ECO TYPE 22  
HABILLÉ - HAUTEUR 900 - 6 TROUS**

Raccordement central eurocône ¾M et latéral 1/2" F-Insert intégré à droite pour tête thermostatique M30x1.5 non fournie-Consoles fixation VDI-bouchon plein et purgeur-Non réversible-Blanc RAL9016-Garantie 10 ans



Hauteur (mm)	Largeur (mm)	Modèle	Poids (kg)	Puissance à Delta T 50°C (W)	Réf	Code	CR	€ HT
900	400	Type 22	49.2	888	0192092204	<b>528389F</b>	P75	<b>150,75</b>
900	500	Type 22	49.2	1110	0192092205	<b>528390Q</b>	P75	<b>188,58</b>
900	600	Type 22	49.2	1332	0192092206	<b>528391B</b>	P75	<b>226,67</b>
900	700	Type 22	49.2	1554	0192092207	<b>528392M</b>	P75	<b>264,57</b>
900	800	Type 22	49.2	1776	0192092208	<b>528547B</b>	P75	<b>301,41</b>
900	900	Type 22	49.2	1998	0192092209	<b>528548M</b>	P75	<b>339,42</b>
900	1000	Type 22	49.2	2220	0192092210	<b>528549X</b>	P75	<b>377,34</b>
900	1100	Type 22	49.2	2442	0192092211	<b>528550I</b>	P75	<b>415,26</b>
900	1200	Type 22	49.2	2664	0192092212	<b>528551T</b>	P75	<b>452,12</b>
900	1400	Type 22	49.2	3108	0192092214	<b>528886M</b>	P75	<b>528,10</b>
900	1600	Type 22	49.2	3552	0192092216	<b>528887X</b>	P75	<b>604,08</b>



**RADIATEUR ACIER PREMIUM ECO TYPE 33  
HABILLÉ - HAUTEUR 300 - 6 TROUS**

Raccordement central eurocône ¾M et latéral 1/2" F-Insert intégré à droite pour tête thermostatique M30x1.5 non fournie-Consoles fixation VDI-bouchon plein et purgeur-Non réversible-Blanc RAL9016-Garantie 10 ans



Hauteur (mm)	Largeur (mm)	Modèle	Poids (kg)	Puissance à Delta T 50°C (W)	Réf	Code	CR	€ HT
300	800	Type 33	24.7	1078	0192033308	<b>528888I</b>	P75	<b>182,92</b>
300	1000	Type 33	24.7	1347	0192033310	<b>528889T</b>	P75	<b>228,90</b>
300	1200	Type 33	24.7	1616	0192033312	<b>528957N</b>	P75	<b>274,90</b>
300	1400	Type 33	24.7	1886	0192033314	<b>528958Y</b>	P75	<b>320,96</b>
300	1600	Type 33	24.7	2155	0192033316	<b>528959J</b>	P75	<b>365,70</b>



**RADIATEUR ACIER PREMIUM ECO TYPE 33  
HABILLÉ - HAUTEUR 500 - 6 TROUS**

Raccordement central eurocône ¾M et latéral 1/2" F-Insert intégré à droite pour tête thermostatique M30x1.5 non fournie-Consoles fixation VDI-bouchon plein et purgeur-Non réversible-Blanc RAL9016-Garantie 10 ans



Hauteur (mm)	Largeur (mm)	Modèle	Poids (kg)	Puissance à Delta T 50°C (W)	Réf	Code	CR	€ HT
500	600	Type 33	40.57	1204	0192053306	<b>528961F</b>	P75	<b>204,82</b>
500	700	Type 33	40.57	1405	0192053307	<b>528963B</b>	P75	<b>239,31</b>
500	800	Type 33	40.57	1606	0192053308	<b>528552E</b>	P75	<b>272,70</b>
500	900	Type 33	40.57	1806	0192053309	<b>528964M</b>	P75	<b>307,15</b>
500	1000	Type 33	40.57	2007	0192053310	<b>528965X</b>	P75	<b>340,50</b>
500	1100	Type 33	40.57	2208	0192053311	<b>528967T</b>	P75	<b>375,09</b>
500	1200	Type 33	40.57	2408	0192053312	<b>528968E</b>	P75	<b>409,60</b>
500	1400	Type 33	40.57	2810	0192053314	<b>528969P</b>	P75	<b>477,35</b>
500	1600	Type 33	40.57	3211	0192053316	<b>528970A</b>	P75	<b>545,34</b>



**RADIATEUR ACIER PREMIUM ECO TYPE 33  
HABILLÉ - HAUTEUR 600 - 6 TROUS**

Raccordement central eurocône ¾M et latéral 1/2" F-Insert intégré à droite pour tête thermostatique M30x1.5 non fournie-Consoles fixation VDI-bouchon plein et purgeur-Non réversible-Blanc RAL9016-Garantie 10 ans



Hauteur (mm)	Largeur (mm)	Modèle	Poids (kg)	Puissance à Delta T 50°C (W)	Réf	Code	CR	€ HT
600	600	Type 33	48.5	1388	0192063306	<b>528971L</b>	P75	<b>235,80</b>
600	700	Type 33	48.5	1619	0192063307	<b>528972W</b>	P75	<b>274,94</b>
600	800	Type 33	48.5	1850	0192063308	<b>528553P</b>	P75	<b>314,05</b>
600	900	Type 33	48.5	2082	0192063309	<b>528554A</b>	P75	<b>354,37</b>
600	1000	Type 33	48.5	2313	0192063310	<b>528555L</b>	P75	<b>393,50</b>
600	1100	Type 33	48.5	2544	0192063311	<b>528973H</b>	P75	<b>432,58</b>
600	1200	Type 33	48.5	2776	0192063312	<b>528974S</b>	P75	<b>471,69</b>
600	1400	Type 33	48.5	3238	0192063314	<b>528975D</b>	P75	<b>549,98</b>
600	1600	Type 33	48.5	3701	0192063316	<b>528976O</b>	P75	<b>629,28</b>



**RADIATEUR ACIER PREMIUM ECO TYPE 33  
HABILLÉ - HAUTEUR 700 - 6 TROUS**

Raccordement central eurocône ¾M et latéral 1/2" F-Insert intégré à droite pour tête thermostatique M30x1.5 non fournie-Consoles fixation VDI-bouchon plein et purgeur-Non réversible-Blanc RAL9016-Garantie 10 ans



Hauteur (mm)	Largeur (mm)	Modèle	Poids (kg)	Puissance à Delta T 50°C (W)	Réf	Code	CR	€ HT
700	600	Type 33	57	1564	0192073306	<b>528979V</b>	P75	<b>265,77</b>
700	700	Type 33	57	1825	0192073307	<b>528981R</b>	P75	<b>310,63</b>
700	800	Type 33	57	2086	0192073308	<b>528983N</b>	P75	<b>354,29</b>
700	900	Type 33	57	2346	0192073309	<b>528556W</b>	P75	<b>399,22</b>
700	1000	Type 33	57	2607	0192073310	<b>528557H</b>	P75	<b>442,93</b>
700	1100	Type 33	57	2868	0192073311	<b>528986U</b>	P75	<b>487,77</b>
700	1200	Type 33	57	3128	0192073312	<b>528988Q</b>	P75	<b>531,59</b>
700	1400	Type 33	57	3650	0192073314	<b>528989B</b>	P75	<b>620,12</b>
700	1600	Type 33	57	4171	0192073316	<b>528990M</b>	P75	<b>708,74</b>



Une offre complète pour gagner du temps



CLIMATISATION



VENTILATION



THERMIQUE



PLOMBERIE



SANITAIRE



ELECTRICITE



PIÈCES DÉTACHÉES



OUTILS & PROTECTION



**RADIATEUR ACIER PREMIUM ECO TYPE 33  
HABILÉ - HAUTEUR 900 - 6 TROUS**

Raccordement central eurocône 3/4M et latéral 1/2" F-Insert intégré à droite pour tête thermostatique M30x1.5 non fournie- Consoles fixation VDI-bouchon plein et purgeur-Non réversible-Blanc RAL9016-Garantie 10 ans



Hauteur (mm)	Largeur (mm)	Modèle	Poids (kg)	Puissance à Delta T 50°C (W)	Réf	Code	CR	€ HT
900	400	Type 33	74	1272	0192093304	<b>1249347</b>	P75	<b>194,43</b>
900	500	Type 33	74	1590	0192093305	<b>1249348</b>	P75	<b>243,86</b>
900	600	Type 33	74	1908	0192093306	<b>1249349</b>	P75	<b>292,21</b>
900	700	Type 33	74	2226	0192093307	<b>1249350</b>	P75	<b>340,50</b>
900	800	Type 33	74	2544	0192093308	<b>1249351</b>	P75	<b>390,03</b>
900	900	Type 33	74	2862	0192093309	<b>1249352</b>	P75	<b>438,33</b>
900	1000	Type 33	74	3180	0192093310	<b>1249353</b>	P75	<b>486,62</b>
900	1100	Type 33	74	3498	0192093311	<b>1249354</b>	P75	<b>535,02</b>
900	1200	Type 33	74	3816	0192093312	<b>1249355</b>	P75	<b>584,36</b>
900	1400	Type 33	74	4452	0192093314	<b>1249356</b>	P75	<b>681,10</b>
900	1800	Type 33	74	5724	0192093318	<b>1249358</b>	P75	<b>876,66</b>

**HENRAD VERTICAL ALTO CT**



**RADIATEUR ACIER ALTO CT TYPE 10 - VERTICAL - 6 TROUS**

Radiateur vertical habillé de joues latérales Raccordement par 4 connexions 1/2" femelle dont 2 centrales Consoles de fixation en J incluses dans l'emballage Livré avec bouchon plein et bouchon purgeur Couleur : blanc RAL9016 Garantie 10 ans



Hauteur (mm)	Largeur (mm)	Modèle	Poids (kg)	Puissance à Delta T 50°C (W)	Réf	Code	CR	€ HT
1600	400	Type 10	30.9	671	0274161004	<b>895148M</b>	P75	<b>169,63</b>
1600	600	Type 10	30.9	1006	0274161006	<b>895149X</b>	P75	<b>201,50</b>
1600	700	Type 10	30.9	1174	0274161007	<b>895150I</b>	P75	<b>215,18</b>
1800	400	Type 10	34.5	745	0274181004	<b>895151T</b>	P75	<b>177,62</b>
1800	600	Type 10	34.5	1118	0274181006	<b>895152E</b>	P75	<b>215,18</b>
1800	700	Type 10	34.5	1304	0274181007	<b>895153P</b>	P75	<b>235,64</b>
2000	400	Type 10	38.1	823	0274201004	<b>895163V</b>	P75	<b>184,43</b>
2000	500	Type 10	38.1	1029	0274201005	<b>1249396</b>	P75	<b>201,50</b>
2000	600	Type 10	38.1	1235	0274201006	<b>895164G</b>	P75	<b>222,01</b>
2000	700	Type 10	38.1	1441	0274201007	<b>895165R</b>	P75	<b>245,91</b>
2200	400	Type 10	42	906	0274221004	<b>895175X</b>	P75	<b>191,26</b>
2200	600	Type 10	42	1359	0274221006	<b>895176I</b>	P75	<b>232,24</b>
2200	700	Type 10	42	1586	0274221007	<b>895177T</b>	P75	<b>260,72</b>



**RADIATEUR ACIER ALTO CT TYPE 20 - VERTICAL - 6 TROUS**

Radiateur vertical habillé de joues latérales Raccordement par 4 connexions 1/2" femelle dont 2 centrales Consoles de fixation en J incluses dans l'emballage Livré avec bouchon plein et bouchon purgeur Couleur : blanc RAL9016 Garantie 10 ans



Hauteur (mm)	Largeur (mm)	Modèle	Poids (kg)	Puissance à Delta T 50°C (W)	Réf	Code	CR	€ HT
1800	400	Type 20	28.44	1146	0274182004	<b>895154A</b>	P75	<b>284,61</b>
1800	600	Type 20	42.66	1719	0274182006	<b>895155L</b>	P75	<b>381,39</b>
1800	700	Type 20	49.77	2006	0274182007	<b>895156W</b>	P75	<b>447,41</b>
2000	300	Type 20	23.58	936	0274202003	<b>1249402</b>	P75	<b>260,72</b>
2000	400	Type 20	31.44	1248	0274202004	<b>895166C</b>	P75	<b>311,94</b>
2000	500	Type 20	39.3	1560	0274202005	<b>1249403</b>	P75	<b>377,96</b>
2000	600	Type 20	47.16	1872	0274202006	<b>895167N</b>	P75	<b>413,26</b>
2000	700	Type 20	55	2184	0274202007	<b>895168Y</b>	P75	<b>482,69</b>
2200	300	Type 20	26.28	1017	0274222003	<b>1249415</b>	P75	<b>284,61</b>
2200	400	Type 20	35.04	1356	0274222004	<b>895178E</b>	P75	<b>340,38</b>
2200	600	Type 20	52.56	2034	0274222006	<b>895179P</b>	P75	<b>444,00</b>
2200	700	Type 20	61.32	2373	0274222007	<b>895180A</b>	P75	<b>510,03</b>



**RADIATEUR ACIER ALTO CT TYPE 21 - VERTICAL - 6 TROUS**

Radiateur vertical habillé de joues latérales Raccordement par 4 connexions 1/2" femelle dont 2 centrales Consoles de fixation en J incluses dans l'emballage Livré avec bouchon plein et bouchon purgeur Couleur : blanc RAL9016 Garantie 10 ans



Hauteur (mm)	Largeur (mm)	Modèle	Poids (kg)	Puissance à Delta T 50°C (W)	Réf	Code	CR	€ HT
1800	400	Type 21	80.1	1332	0274182104	<b>895157H</b>	P75	<b>298,28</b>
1800	600	Type 21	80.1	1998	0274182106	<b>895158S</b>	P75	<b>444,00</b>
1800	700	Type 21	80.1	2331	0274182107	<b>895159D</b>	P75	<b>486,09</b>
2000	400	Type 21	89.1	1440	0274202104	<b>895169J</b>	P75	<b>323,30</b>
2000	600	Type 21	89.1	2160	0274202106	<b>895170U</b>	P75	<b>486,09</b>
2000	700	Type 21	89.1	2520	0274202107	<b>895171F</b>	P75	<b>523,69</b>
2200	400	Type 21	98.4	1548	0274222104	<b>895181L</b>	P75	<b>347,22</b>
2200	600	Type 21	98.4	2322	0274222106	<b>895182W</b>	P75	<b>520,30</b>
2200	700	Type 21	98.4	2709	0274222107	<b>895183H</b>	P75	<b>569,22</b>
2200	500	Type 21	98.4	1935	0274222105	<b>1249418</b>	P75	<b>433,76</b>
2000	500	Type 21	89.1	1800	0274202105	<b>1249405</b>	P75	<b>406,44</b>
2000	300	Type 21	89.1	1080	0274202103	<b>1249404</b>	P75	<b>281,19</b>



**RADIATEUR ACIER ALTO CT TYPE 22 - VERTICAL - 6 TROUS**

Radiateur vertical habillé de joues latérales Raccordement par 4 connexions 1/2" femelle dont 2 centrales Consoles de fixation en J incluses dans l'emballage Livré avec bouchon plein et bouchon purgeur Modèle réversible avant/arrière Couleur : blanc RAL9016 Garantie 10 ans



Hauteur (mm)	Largeur (mm)	Modèle	Poids (kg)	Puissance à Delta T 50°C (W)	Réf	Code	CR	€ HT
1800	400	Type 22	88.8	1584	0274182204	<b>8951600</b>	P75	<b>392,80</b>
1800	600	Type 22	88.8	2376	0274182206	<b>895161Z</b>	P75	<b>582,88</b>
1800	700	Type 22	88.8	2772	0274182207	<b>895162K</b>	P75	<b>662,55</b>
2000	400	Type 22	96.6	1716	0274202204	<b>895172Q</b>	P75	<b>420,07</b>
2000	600	Type 22	96.6	2574	0274202206	<b>895173B</b>	P75	<b>631,86</b>
1800	500	Type 22	88.8	1980	0274182205	<b>1249394</b>	P75	<b>486,09</b>
2000	700	Type 22	96.6	3003	0274202207	<b>895174M</b>	P75	<b>714,94</b>
2200	400	Type 22	108.9	1848	0274222204	<b>895184S</b>	P75	<b>443,99</b>
2200	600	Type 22	108.9	2772	0274222206	<b>895185D</b>	P75	<b>670,55</b>
2200	700	Type 22	108.9	3234	0274222207	<b>8951860</b>	P75	<b>760,49</b>
2000	300	Type 22	96.6	1287	0274202203	<b>1249406</b>	P75	<b>381,39</b>
2000	500	Type 22	96.6	2145	0274202205	<b>1249407</b>	P75	<b>523,69</b>
2200	300	Type 22	108.9	1386	0274222203	<b>1249419</b>	P75	<b>406,44</b>
2200	500	Type 22	108.9	2310	0274222205	<b>1249420</b>	P75	<b>562,40</b>

**HENRAD ACCESSOIRES**



**PIED SUPPORT POUR RADIATEUR VERTICAL T20 T21 T22**



Le pied support T1180 est prévu pour les radiateur verticaux et décoratif Henrad de types 20, 21 et 22, il est vendu à l'unité.

Hauteur (mm)	Modèle	Réf	Code	CR	€ HT
210	T20-22	T1180	<b>1262283</b>	P74	<b>73,28</b>



**PIED UNIVERSEL RÉGLABLE POUR RADIATEUR**



Modèle	Réf	Code	CR	€ HT
T20/21 Sol fini	T1650	<b>1179675</b>	P74	<b>94,63</b>
T22/30/33/44 Sol fini	T1651	<b>1179676</b>	P74	<b>94,63</b>
T20/21 Sol brut profond	T1654	<b>1179679</b>	P74	<b>106,07</b>
T22/30/33/44 Sol brut profond	T1655	<b>1179680</b>	P74	<b>106,07</b>

**HENRAD**  
PEINTURE POUR RETOUCHE

Peinture pour retouche sur radiateur blanc RAL9016



Modèle	Réf	Code	CR	€ HT
Bombe 150 ml	T1110	<b>536159N</b>	P74	<b>17,89</b>
Stick 12 ml	T1114	<b>536160Y</b>	P74	<b>8,10</b>

**HENRAD**  
TUBE DE STABILISATION

Obligatoire à partir d'une hauteur de 500mm, à couper à longueur selon la hauteur du radiateur - Coloris : blanc



Modèle	Réf	Code	CR	€ HT
Universel radiateur Henrad	T1656	<b>1179681</b>	P74	<b>14,42</b>

DE DIETRICH ARTIS HORIZONTAL

**De Dietrich**  
RADIATEUR ARTIS 10T - 4 TROUS (NON RÉVERSIBLE)



Hauteur (mm)	Largeur (mm)	Modèle	Puissance à Delta T 50°C (W)	Réf	Code	CR	€ HT
400	400	Type 10	181	100016672	<b>1844759</b>	P05	<b>52,00</b>
400	500	Type 10	227	100016673	<b>1844760</b>	P05	<b>59,00</b>
500	500	Type 10	269	100016676	<b>1844763</b>	P05	<b>64,00</b>
600	400	Type 10	248	100016678	<b>1844765</b>	P05	<b>62,00</b>
700	500	Type 10	353	100016682	<b>1844769</b>	P05	<b>72,00</b>
700	600	Type 10	423	100016683	<b>1844770</b>	P05	<b>87,00</b>
700	700	Type 10	494	100016684	<b>1844771</b>	P05	<b>103,00</b>
900	400	Type 10	350	100016688	<b>1844774</b>	P05	<b>73,00</b>
900	600	Type 10	526	100016690	<b>1844776</b>	P05	<b>116,00</b>



EN EXCLUSIVITÉ CHEZ **têrêva**

LA QUALITÉ ET LA TECHNICITÉ  
AU JUSTE PRIX

- ✓ Une sélection de produits  
Plomberie, Chauffage et Électricité
- ✓ La qualité professionnelle au meilleur prix
- ✓ Des produits normés, performants et innovants

**100% DES PRODUITS EN STOCK**

**De Dietrich**

RADIATEUR ARTIS 11 H - 4 TROUS (NON RÉVERSIBLE)



Hauteur (mm)	Largeur (mm)	Modèle	Poids (kg)	Puissance à Delta T 50°C (W)	Réf	Code	CR	€ HT
400	400	Type 11	6.67	252	100016695	<b>1844902</b>	P05	<b>70,00</b>
400	500	Type 11	7.96	315	100016696	<b>1844903</b>	P05	<b>80,00</b>
400	600	Type 11	9.25	378	100016697	<b>1844904</b>	P05	<b>87,00</b>
500	400	Type 11	7.95	305	100016704	<b>1844916</b>	P05	<b>73,00</b>
500	500	Type 11	9.5	381	100016705	<b>1844917</b>	P05	<b>84,00</b>
500	600	Type 11	9.9	457	100016706	<b>1844918</b>	P05	<b>93,00</b>
500	700	Type 11	12.58	533	100016707	<b>1844919</b>	P05	<b>101,00</b>
500	800	Type 11	12.84	610	100016708	<b>1844920</b>	P05	<b>112,00</b>
500	900	Type 11	15.66	686	100016709	<b>1844921</b>	P05	<b>121,00</b>
500	1000	Type 11	15.39	762	100016710	<b>1844908</b>	P05	<b>129,00</b>
500	1100	Type 11	18.74	838	100016711	<b>1844909</b>	P05	<b>145,00</b>
500	1200	Type 11	20.28	914	100016712	<b>1844910</b>	P05	<b>152,00</b>
500	1300	Type 11	21.82	991	100016713	<b>1844911</b>	P05	<b>167,00</b>
500	1500	Type 11	24.9	1143	100016715	<b>1844913</b>	P05	<b>192,00</b>
500	1900	Type 11	31.06	1448	100016717	<b>1844915</b>	P05	<b>235,00</b>
600	400	Type 11	9.23	356	100016718	<b>1844930</b>	P05	<b>77,00</b>
600	500	Type 11	10.58	446	100016719	<b>1844931</b>	P05	<b>89,00</b>
600	600	Type 11	12.15	535	100016720	<b>1844932</b>	P05	<b>100,00</b>
600	700	Type 11	14.61	624	100016721	<b>1844933</b>	P05	<b>114,00</b>
600	800	Type 11	15.19	713	100016722	<b>1844934</b>	P05	<b>128,00</b>
600	900	Type 11	18.2	802	100016723	<b>1844935</b>	P05	<b>140,00</b>
600	1000	Type 11	18.33	891	100016724	<b>1844922</b>	P05	<b>152,00</b>
600	1100	Type 11	21.79	980	100016725	<b>1844923</b>	P05	<b>162,00</b>
600	1200	Type 11	22.74	1069	100016726	<b>1844924</b>	P05	<b>180,00</b>
600	1300	Type 11	25.38	1158	100016727	<b>1844925</b>	P05	<b>197,00</b>
600	1400	Type 11	27.33	1247	100016728	<b>1844926</b>	P05	<b>209,00</b>
600	1500	Type 11	28.96	1337	100016729	<b>1844927</b>	P05	<b>216,00</b>
600	1900	Type 11	36.14	1693	100016732	<b>1844929</b>	P05	<b>275,00</b>
700	400	Type 11	10.85	407	100016733	<b>1844944</b>	P05	<b>79,00</b>
700	500	Type 11	12.97	509	100016734	<b>1844945</b>	P05	<b>92,00</b>
700	600	Type 11	15.08	610	100016735	<b>1844946</b>	P05	<b>107,00</b>
700	700	Type 11	17.2	711	100016736	<b>1844947</b>	P05	<b>119,00</b>
700	800	Type 11	19.32	814	100016737	<b>1844948</b>	P05	<b>134,00</b>
700	900	Type 11	21.43	915	100016738	<b>1844949</b>	P05	<b>150,00</b>
700	1000	Type 11	23.55	1017	100016739	<b>1844936</b>	P05	<b>161,00</b>
700	1100	Type 11	25.67	1119	100016740	<b>1844937</b>	P05	<b>177,00</b>
700	1200	Type 11	27.78	1220	100016741	<b>1844938</b>	P05	<b>195,00</b>
700	1400	Type 11	32.02	1424	100016743	<b>1844940</b>	P05	<b>224,00</b>
900	400	Type 11	13.22	504	100016747	<b>1844958</b>	P05	<b>97,00</b>
900	500	Type 11	15.8	630	100016748	<b>1844959</b>	P05	<b>115,00</b>
900	600	Type 11	18.39	756	100016749	<b>1844960</b>	P05	<b>133,00</b>
900	700	Type 11	20.98	882	100016750	<b>1844961</b>	P05	<b>150,00</b>
900	800	Type 11	23.57	1008	100016751	<b>1844962</b>	P05	<b>166,00</b>
900	900	Type 11	26.15	1134	100016752	<b>1844963</b>	P05	<b>187,00</b>
900	1000	Type 11	28.74	1260	100016753	<b>1844950</b>	P05	<b>202,00</b>
900	1100	Type 11	31.33	1386	100016754	<b>1844951</b>	P05	<b>221,00</b>
900	1200	Type 11	33.91	1512	100016755	<b>1844952</b>	P05	<b>242,00</b>
900	1900	Type 11	51.43	2394	100016760	<b>1844957</b>	P05	<b>352,00</b>



**RADIATEUR ARTIS 21 HR - 4 TROUS (RÉVERSIBLE)**



Hauteur (mm)	Largeur (mm)	Modèle	Poids (kg)	Puissance à Delta T 50°C (W)	Réf	Code	CR	€ HT
300	400	Type 21	8.09	293	100016831	<b>1845084</b>	P05	<b>74,00</b>
300	600	Type 21	12.01	439	100016833	<b>1845086</b>	P05	<b>94,00</b>
300	700	Type 21	13.97	512	100016834	<b>1845087</b>	P05	<b>105,00</b>
300	800	Type 21	15.93	586	100016835	<b>1845088</b>	P05	<b>120,00</b>
300	900	Type 21	17.89	659	100016836	<b>1845089</b>	P05	<b>131,00</b>
300	1000	Type 21	19.85	732	100016837	<b>1845076</b>	P05	<b>141,00</b>
300	1400	Type 21	27.7	1025	100016841	<b>1845080</b>	P05	<b>193,00</b>
300	1700	Type 21	33.58	1244	100016843	<b>1845082</b>	P05	<b>230,00</b>
300	1900	Type 21	37.5	1391	100016844	<b>1845083</b>	P05	<b>257,00</b>
400	400	Type 21	10.05	370	100016845	<b>1845098</b>	P05	<b>79,00</b>
400	500	Type 21	12.48	462	100016846	<b>1845099</b>	P05	<b>89,00</b>
400	600	Type 21	14.91	554	100016847	<b>1845100</b>	P05	<b>105,00</b>
400	700	Type 21	17.34	647	100016848	<b>1845101</b>	P05	<b>118,00</b>
400	800	Type 21	19.77	739	100016849	<b>1845102</b>	P05	<b>130,00</b>
400	900	Type 21	22.21	832	100016850	<b>1845103</b>	P05	<b>149,00</b>
400	1000	Type 21	24.64	924	100016851	<b>1845090</b>	P05	<b>160,00</b>
400	1100	Type 21	27.07	1016	100016852	<b>1845091</b>	P05	<b>174,00</b>
400	1200	Type 21	29.5	1109	100016853	<b>1845092</b>	P05	<b>191,00</b>
400	1300	Type 21	31.93	1201	100016854	<b>1845093</b>	P05	<b>207,00</b>
400	1400	Type 21	34.36	1294	100016855	<b>1845094</b>	P05	<b>220,00</b>
400	1500	Type 21	36.79	1386	100016856	<b>1845095</b>	P05	<b>237,00</b>
400	1700	Type 21	41.66	1571	100016857	<b>1845096</b>	P05	<b>268,00</b>
400	1900	Type 21	46.52	1756	100016858	<b>1845097</b>	P05	<b>298,00</b>
500	400	Type 21	10.64	443	100016859	<b>1845112</b>	P05	<b>88,00</b>
500	500	Type 21	13.17	554	100016860	<b>1845113</b>	P05	<b>101,00</b>
500	600	Type 21	15.69	664	100016861	<b>1845114</b>	P05	<b>121,00</b>
500	700	Type 21	18.22	775	100016862	<b>1845115</b>	P05	<b>136,00</b>
500	800	Type 21	20.74	886	100016863	<b>1845116</b>	P05	<b>154,00</b>
500	900	Type 21	23.27	996	100016864	<b>1845117</b>	P05	<b>172,00</b>
500	1000	Type 21	25.79	1107	100016865	<b>1845104</b>	P05	<b>193,00</b>
500	1100	Type 21	28.32	1218	100016866	<b>1845105</b>	P05	<b>208,00</b>
500	1200	Type 21	30.84	1328	100016867	<b>1845106</b>	P05	<b>226,00</b>
500	1300	Type 21	33.37	1439	100016868	<b>1845107</b>	P05	<b>240,00</b>
500	1400	Type 21	35.9	1550	100016869	<b>1845108</b>	P05	<b>261,00</b>
500	1500	Type 21	38.42	1661	100016870	<b>1845109</b>	P05	<b>287,00</b>
500	1700	Type 21	43.47	1882	100016871	<b>1845110</b>	P05	<b>321,00</b>
600	400	Type 21	14.44	514	100016873	<b>1845126</b>	P05	<b>91,00</b>
600	500	Type 21	17.93	642	100016874	<b>1845127</b>	P05	<b>111,00</b>
600	600	Type 21	21.42	770	100016875	<b>1845128</b>	P05	<b>125,00</b>
600	700	Type 21	24.93	899	100016876	<b>1845129</b>	P05	<b>138,00</b>
600	800	Type 21	28.4	1027	100016877	<b>1845130</b>	P05	<b>160,00</b>
600	900	Type 21	31.89	1156	100016878	<b>1845131</b>	P05	<b>178,00</b>
600	1000	Type 21	35.38	1284	100016879	<b>1845118</b>	P05	<b>200,00</b>
600	1100	Type 21	38.87	1412	100016880	<b>1845119</b>	P05	<b>216,00</b>
600	1200	Type 21	42.36	1541	100016881	<b>1845120</b>	P05	<b>236,00</b>
600	1300	Type 21	45.85	1669	100016882	<b>1845121</b>	P05	<b>257,00</b>
600	1400	Type 21	49.34	1798	100016883	<b>1845122</b>	P05	<b>275,00</b>
600	1500	Type 21	52.83	1926	100016884	<b>1845123</b>	P05	<b>294,00</b>
600	1700	Type 21	59.81	2183	100016885	<b>1845124</b>	P05	<b>335,00</b>
600	1900	Type 21	66.79	2440	100016886	<b>1845125</b>	P05	<b>370,00</b>

700	400	Type 21	17.01	582	100016887	<b>1845140</b>	P05	<b>94,00</b>
700	500	Type 21	21.12	728	100016888	<b>1845141</b>	P05	<b>115,00</b>
700	600	Type 21	25.23	873	100016889	<b>1845142</b>	P05	<b>135,00</b>
700	700	Type 21	29.33	1019	100016890	<b>1845143</b>	P05	<b>156,00</b>
700	800	Type 21	33.44	1164	100016891	<b>1845144</b>	P05	<b>174,00</b>
700	900	Type 21	37.55	1310	100016892	<b>1845145</b>	P05	<b>199,00</b>
700	1000	Type 21	41.65	1455	100016893	<b>1845132</b>	P05	<b>216,00</b>
700	1100	Type 21	45.76	1601	100016894	<b>1845133</b>	P05	<b>237,00</b>
700	1200	Type 21	49.87	1746	100016895	<b>1845134</b>	P05	<b>258,00</b>
700	1300	Type 21	53.98	1892	100016896	<b>1845135</b>	P05	<b>286,00</b>
700	1400	Type 21	58.08	2037	100016897	<b>1845136</b>	P05	<b>301,00</b>
700	1500	Type 21	62.19	2183	100016898	<b>1845137</b>	P05	<b>323,00</b>
700	1900	Type 21	78.62	2765	100016900	<b>1845139</b>	P05	<b>407,00</b>
900	400	Type 21	18.25	716	100016901	<b>1845154</b>	P05	<b>120,00</b>
900	500	Type 21	22.56	896	100016902	<b>1845155</b>	P05	<b>139,00</b>
900	600	Type 21	26.88	1075	100016903	<b>1845156</b>	P05	<b>168,00</b>
900	700	Type 21	31.2	1254	100016904	<b>1845157</b>	P05	<b>197,00</b>
900	800	Type 21	35.52	1433	100016905	<b>1845158</b>	P05	<b>219,00</b>
900	900	Type 21	39.84	1612	100016906	<b>1845159</b>	P05	<b>243,00</b>
900	1000	Type 21	44.16	1791	100016907	<b>1845146</b>	P05	<b>271,00</b>
900	1100	Type 21	48.48	1970	100016908	<b>1845147</b>	P05	<b>298,00</b>
900	1200	Type 21	52.8	2149	100016909	<b>1845148</b>	P05	<b>331,00</b>
900	1300	Type 21	57.12	2328	100016910	<b>1845149</b>	P05	<b>358,00</b>
900	1400	Type 21	61.43	2507	100016911	<b>1845150</b>	P05	<b>376,00</b>
900	1500	Type 21	65.75	2687	100016912	<b>1845151</b>	P05	<b>407,00</b>
900	1700	Type 21	74.39	3045	100016913	<b>1845152</b>	P05	<b>457,00</b>



**RADIATEUR ARTIS 22 HR - 4 TROUS (RÉVERSIBLE)**



Hauteur (mm)	Largeur (mm)	Modèle	Puissance à Delta T 50°C (W)	Réf	Code	CR	€ HT
300	1000	Type 22	921	100016999	<b>1845313</b>	P05	<b>173,00</b>
300	1100	Type 22	1013	100017000	<b>1845314</b>	P05	<b>190,00</b>
300	1200	Type 22	1105	100017001	<b>1845315</b>	P05	<b>204,00</b>
300	1400	Type 22	1289	100017003	<b>1845317</b>	P05	<b>239,00</b>
300	1500	Type 22	1382	100017004	<b>1845318</b>	P05	<b>254,00</b>
300	400	Type 22	398	100016993	<b>1845322</b>	P05	<b>84,00</b>
300	600	Type 22	553	100016995	<b>1845324</b>	P05	<b>120,00</b>
300	700	Type 22	645	100016996	<b>1845325</b>	P05	<b>135,00</b>
300	800	Type 22	737	100016997	<b>1845326</b>	P05	<b>148,00</b>
300	900	Type 22	829	100016998	<b>1845327</b>	P05	<b>161,00</b>
400	1000	Type 22	1176	100017017	<b>1845328</b>	P05	<b>192,00</b>
400	1100	Type 22	1294	100017018	<b>1845329</b>	P05	<b>208,00</b>
400	1200	Type 22	1411	100017019	<b>1845330</b>	P05	<b>227,00</b>
400	1300	Type 22	1529	100017020	<b>1845331</b>	P05	<b>246,00</b>
400	1500	Type 22	1764	100017022	<b>1845333</b>	P05	<b>283,00</b>
400	1700	Type 22	1999	100017023	<b>1845334</b>	P05	<b>320,00</b>
400	1900	Type 22	2234	100017024	<b>1845335</b>	P05	<b>358,00</b>
400	400	Type 22	470	100017011	<b>1845337</b>	P05	<b>92,00</b>
400	500	Type 22	588	100017012	<b>1845338</b>	P05	<b>111,00</b>
400	600	Type 22	706	100017013	<b>1845339</b>	P05	<b>131,00</b>
400	700	Type 22	823	100017014	<b>1845340</b>	P05	<b>144,00</b>
400	800	Type 22	947	100017015	<b>1845341</b>	P05	<b>158,00</b>
400	900	Type 22	1058	100017016	<b>1845342</b>	P05	<b>174,00</b>

Climatisation  
Eau chaude sanitaire  
Fumisterie  
Equipped de chauffage  
Plancher chauffant

Radiateur

Reliement et aduction d'eau

Ventilation



**LA MARQUE DE TOUS LES PRODUITS DE LA SALLE DE BAINS**

- ✓ Des produits design et performants
- ✓ Sans aucune concession sur le rapport qualité / prix
- ✓ La marque des professionnels au service des particuliers



**100% DES PRODUITS EN STOCK**



**RADIATEUR ARTIS 22 HR - 4 TROUS (RÉVERSIBLE) - SUITE**



Hauteur (mm)	Largeur (mm)	Modèle	Puissance à Delta T 50°C (W)	Réf	Code	CR	€ HT
500	1000	Type 22	1419	100017035	<b>1845343</b>	P05	<b>217,00</b>
500	1100	Type 22	1561	100017036	<b>1845344</b>	P05	<b>240,00</b>
500	1200	Type 22	1703	100017037	<b>1845345</b>	P05	<b>259,00</b>
500	1300	Type 22	1845	100017038	<b>1845346</b>	P05	<b>279,00</b>
500	1400	Type 22	1987	100017039	<b>1845347</b>	P05	<b>300,00</b>
500	1500	Type 22	2129	100017040	<b>1845348</b>	P05	<b>321,00</b>
500	1700	Type 22	2412	100017041	<b>1845349</b>	P05	<b>360,00</b>
500	400	Type 22	568	100017029	<b>1845352</b>	P05	<b>104,00</b>
500	500	Type 22	710	100017030	<b>1845353</b>	P05	<b>126,00</b>
500	700	Type 22	993	100017032	<b>1845355</b>	P05	<b>160,00</b>
500	800	Type 22	1135	100017033	<b>1845356</b>	P05	<b>177,00</b>
500	900	Type 22	1277	100017034	<b>1845357</b>	P05	<b>197,00</b>
600	1000	Type 22	1647	100017053	<b>1845358</b>	P05	<b>239,00</b>
600	1100	Type 22	1812	100017054	<b>1845359</b>	P05	<b>259,00</b>
600	1300	Type 22	2141	100017056	<b>1845361</b>	P05	<b>304,00</b>
600	1400	Type 22	2306	100017057	<b>1845362</b>	P05	<b>326,00</b>
600	1700	Type 22	2800	100017059	<b>1845364</b>	P05	<b>395,00</b>
600	1900	Type 22	3129	100017060	<b>1845365</b>	P05	<b>438,00</b>
600	500	Type 22	824	100017048	<b>1845368</b>	P05	<b>138,00</b>
700	1300	Type 22	2418	100017074	<b>1845376</b>	P05	<b>350,00</b>
700	1500	Type 22	2790	100017076	<b>1845378</b>	P05	<b>411,00</b>
700	1700	Type 22	3162	100017077	<b>1845379</b>	P05	<b>465,00</b>
700	400	Type 22	744	100017065	<b>1845382</b>	P05	<b>131,00</b>
900	1700	Type 22	3835	100017095	<b>1845394</b>	P05	<b>580,00</b>
900	1900	Type 22	4286	100017096	<b>1845395</b>	P05	<b>647,00</b>
400	2100	Type 22	2470	100017025	<b>1845336</b>	P05	<b>438,00</b>
500	600	Type 22	851	100017031	<b>1845354</b>	P05	<b>142,00</b>
600	1200	Type 22	1976	100017055	<b>1845360</b>	P05	<b>283,00</b>
600	1500	Type 22	2471	100017058	<b>1845363</b>	P05	<b>349,00</b>
600	400	Type 22	659	100017047	<b>1845367</b>	P05	<b>111,00</b>
600	600	Type 22	988	100017049	<b>1845369</b>	P05	<b>149,00</b>
600	700	Type 22	1153	100017050	<b>1845370</b>	P05	<b>175,00</b>
600	800	Type 22	1318	100017051	<b>1845371</b>	P05	<b>194,00</b>
600	900	Type 22	1482	100017052	<b>1845372</b>	P05	<b>216,00</b>
700	1000	Type 22	1860	100017071	<b>1845373</b>	P05	<b>274,00</b>
700	1100	Type 22	2046	100017072	<b>1845374</b>	P05	<b>300,00</b>
700	1200	Type 22	2232	100017073	<b>1845375</b>	P05	<b>326,00</b>
700	1400	Type 22	2604	100017075	<b>1845377</b>	P05	<b>380,00</b>
700	500	Type 22	930	100017066	<b>1845383</b>	P05	<b>152,00</b>
700	600	Type 22	1116	100017067	<b>1845384</b>	P05	<b>168,00</b>
700	700	Type 22	1302	100017068	<b>1845385</b>	P05	<b>198,00</b>
700	900	Type 22	1674	100017070	<b>1845387</b>	P05	<b>246,00</b>
900	1000	Type 22	2256	100017089	<b>1845388</b>	P05	<b>342,00</b>
900	1100	Type 22	2482	100017090	<b>1845389</b>	P05	<b>375,00</b>
900	1200	Type 22	2707	100017091	<b>1845390</b>	P05	<b>407,00</b>
900	1300	Type 22	2933	100017092	<b>1845391</b>	P05	<b>439,00</b>
900	1400	Type 22	3158	100017093	<b>1845392</b>	P05	<b>472,00</b>
900	1500	Type 22	3384	100017094	<b>1845393</b>	P05	<b>515,00</b>
900	400	Type 22	902	100017083	<b>1845397</b>	P05	<b>157,00</b>
900	500	Type 22	1128	100017084	<b>1845398</b>	P05	<b>185,00</b>
900	600	Type 22	1354	100017085	<b>1845399</b>	P05	<b>212,00</b>
900	700	Type 22	1579	100017086	<b>1845400</b>	P05	<b>244,00</b>
900	800	Type 22	1805	100017087	<b>1845401</b>	P05	<b>275,00</b>
900	900	Type 22	2030	100017088	<b>1845402</b>	P05	<b>309,00</b>



**RADIATEUR ARTIS 33 HR - 4 TROUS (RÉVERSIBLE)**



Hauteur (mm)	Largeur (mm)	Modèle	Puissance à Delta T 50°C (W)	Réf	Code	CR	€ HT
300	1000	Type 33	1275	100017303	<b>1845719</b>	P05	<b>306,00</b>
300	1200	Type 33	1530	100017305	<b>1845721</b>	P05	<b>353,00</b>
300	1500	Type 33	1913	100017308	<b>1845724</b>	P05	<b>413,00</b>
300	800	Type 33	1020	100017301	<b>1845732</b>	P05	<b>250,00</b>
300	900	Type 33	1148	100017302	<b>1845733</b>	P05	<b>277,00</b>
400	1000	Type 33	1638	100017318	<b>1845734</b>	P05	<b>311,00</b>
400	800	Type 33	1310	100017316	<b>1845747</b>	P05	<b>262,00</b>
400	900	Type 33	1474	100017317	<b>1845748</b>	P05	<b>287,00</b>
500	1000	Type 33	1980	100017333	<b>1845749</b>	P05	<b>347,00</b>
500	1100	Type 33	2178	100017334	<b>1845750</b>	P05	<b>382,00</b>
500	700	Type 33	1386	100017330	<b>1845761</b>	P05	<b>265,00</b>
500	800	Type 33	1584	100017331	<b>1845762</b>	P05	<b>293,00</b>
500	900	Type 33	1782	100017332	<b>1845763</b>	P05	<b>320,00</b>
600	1100	Type 33	2528	100017349	<b>1845765</b>	P05	<b>420,00</b>
600	1200	Type 33	2758	100017350	<b>1845766</b>	P05	<b>459,00</b>
600	1400	Type 33	3217	100017352	<b>1845768</b>	P05	<b>530,00</b>
600	600	Type 33	1379	100017344	<b>1845775</b>	P05	<b>263,00</b>
600	700	Type 33	1609	100017345	<b>1845776</b>	P05	<b>287,00</b>
600	900	Type 33	2068	100017347	<b>1845778</b>	P05	<b>358,00</b>
700	1000	Type 33	2595	100017363	<b>1845779</b>	P05	<b>435,00</b>
700	1200	Type 33	3114	100017365	<b>1845781</b>	P05	<b>521,00</b>
700	1300	Type 33	3374	100017366	<b>1845782</b>	P05	<b>564,00</b>
700	1400	Type 33	3633	100017367	<b>1845783</b>	P05	<b>604,00</b>
700	1500	Type 33	3893	100017368	<b>1845784</b>	P05	<b>647,00</b>
700	600	Type 33	1557	100017359	<b>1845790</b>	P05	<b>287,00</b>
700	700	Type 33	1817	100017360	<b>1845791</b>	P05	<b>327,00</b>
700	900	Type 33	2336	100017362	<b>1845793</b>	P05	<b>399,00</b>
900	400	Type 33	1260	100017372	<b>1845803</b>	P05	<b>256,00</b>
600	1000	Type 33	2298	100017348	<b>1845764</b>	P05	<b>390,00</b>
600	800	Type 33	1838	100017346	<b>1845777</b>	P05	<b>323,00</b>
700	1100	Type 33	2855	100017364	<b>1845780</b>	P05	<b>479,00</b>
700	800	Type 33	2076	100017361	<b>1845792</b>	P05	<b>357,00</b>
900	1000	Type 33	3150	100017378	<b>1845794</b>	P05	<b>544,00</b>
900	1100	Type 33	3465	100017379	<b>1845795</b>	P05	<b>593,00</b>
900	500	Type 33	1575	100017373	<b>1845804</b>	P05	<b>298,00</b>
900	600	Type 33	1890	100017374	<b>1845805</b>	P05	<b>340,00</b>
900	700	Type 33	2205	100017375	<b>1845806</b>	P05	<b>393,00</b>
900	800	Type 33	2520	100017376	<b>1845807</b>	P05	<b>440,00</b>
900	900	Type 33	2835	100017377	<b>1845808</b>	P05	<b>491,00</b>

tēreva®



**Vos produits essentiels**  
100% dispo en stock ou remboursés à 100%\*

\* Règlement complet sur [tereva-direct.fr](http://tereva-direct.fr).





**RADIATEUR ARTIS 21 IHR - 6 TROUS**  
(RÉVERSIBLE : RACCORDEMENT PAR LE BAS GAUCHE OU DROITE)



Hauteur (mm)	Largeur (mm)	Modèle	Puissance à Delta T 50°C (W)	Réf	Code	CR	€ HT
500	1000	Type 21	1107	100016947	<b>1845225</b>	P05	<b>230,00</b>
500	400	Type 21	443	100016941	<b>1845232</b>	P05	<b>123,00</b>
500	500	Type 21	554	100016942	<b>1845233</b>	P05	<b>138,00</b>
500	600	Type 21	664	100016943	<b>1845234</b>	P05	<b>157,00</b>
600	1000	Type 21	1284	100016960	<b>1845238</b>	P05	<b>238,00</b>
600	400	Type 21	514	100016954	<b>1845245</b>	P05	<b>127,00</b>
600	500	Type 21	642	100016955	<b>1845246</b>	P05	<b>149,00</b>
600	600	Type 21	770	100016956	<b>1845247</b>	P05	<b>163,00</b>
600	700	Type 21	899	100016957	<b>1845248</b>	P05	<b>181,00</b>
600	800	Type 21	1027	100016958	<b>1845249</b>	P05	<b>200,00</b>
600	900	Type 21	1156	100016959	<b>1845250</b>	P05	<b>218,00</b>
700	1000	Type 21	1455	100016973	<b>1845251</b>	P05	<b>257,00</b>
700	400	Type 21	582	100016967	<b>1845258</b>	P05	<b>134,00</b>
700	600	Type 21	873	100016969	<b>1845260</b>	P05	<b>174,00</b>
700	700	Type 21	1019	100016970	<b>1845261</b>	P05	<b>197,00</b>
700	800	Type 21	1164	100016971	<b>1845262</b>	P05	<b>215,00</b>
700	900	Type 21	1310	100016972	<b>1845263</b>	P05	<b>236,00</b>
700	500	Type 21	728	100016968	<b>1845259</b>	P05	<b>154,00</b>



**RADIATEUR ARTIS 22 IHR - 6 TROUS**  
(RÉVERSIBLE : RACCORDEMENT PAR LE BAS GAUCHE OU DROITE)



Hauteur (mm)	Largeur (mm)	Modèle	Puissance à Delta T 50°C (W)	Réf	Code	CR	€ HT
400	1000	Type 22	1176	100017121	<b>1845459</b>	P05	<b>227,00</b>
400	400	Type 22	470	100017115	<b>1845467</b>	P05	<b>133,00</b>
400	800	Type 22	941	100017119	<b>1845471</b>	P05	<b>194,00</b>
500	1000	Type 22	1419	100017135	<b>1845473</b>	P05	<b>255,00</b>
500	1100	Type 22	1561	100017136	<b>1845474</b>	P05	<b>275,00</b>
500	400	Type 22	568	100017129	<b>1845481</b>	P05	<b>140,00</b>
500	500	Type 22	710	100017130	<b>1845482</b>	P05	<b>157,00</b>
500	600	Type 22	851	100017131	<b>1845483</b>	P05	<b>174,00</b>
500	700	Type 22	993	100017132	<b>1845484</b>	P05	<b>194,00</b>
500	800	Type 22	1135	100017133	<b>1845485</b>	P05	<b>213,00</b>
600	1100	Type 22	1812	100017150	<b>1845488</b>	P05	<b>293,00</b>
600	400	Type 22	659	100017143	<b>1845495</b>	P05	<b>154,00</b>
600	500	Type 22	824	100017144	<b>1845496</b>	P05	<b>173,00</b>
600	600	Type 22	988	100017145	<b>1845497</b>	P05	<b>194,00</b>
600	700	Type 22	1153	100017146	<b>1845498</b>	P05	<b>213,00</b>
600	800	Type 22	1318	100017147	<b>1845499</b>	P05	<b>233,00</b>
600	900	Type 22	1482	100017148	<b>1845500</b>	P05	<b>253,00</b>
700	1100	Type 22	2046	100017164	<b>1845502</b>	P05	<b>339,00</b>
700	400	Type 22	744	100017157	<b>1845509</b>	P05	<b>166,00</b>
700	500	Type 22	930	100017158	<b>1845510</b>	P05	<b>189,00</b>
700	600	Type 22	1116	100017159	<b>1845511</b>	P05	<b>211,00</b>
700	700	Type 22	1302	100017160	<b>1845512</b>	P05	<b>234,00</b>
700	800	Type 22	1488	100017161	<b>1845513</b>	P05	<b>259,00</b>
700	900	Type 22	1674	100017162	<b>1845514</b>	P05	<b>284,00</b>
900	1000	Type 22	22556	100017177	<b>1845515</b>	P05	<b>380,00</b>
900	1100	Type 22	2482	100017178	<b>1845516</b>	P05	<b>412,00</b>
900	400	Type 22	902	100017171	<b>1845523</b>	P05	<b>193,00</b>
900	500	Type 22	1128	100017172	<b>1845524</b>	P05	<b>220,00</b>
900	600	Type 22	1354	100017173	<b>1845525</b>	P05	<b>249,00</b>
900	700	Type 22	1579	100017174	<b>1845526</b>	P05	<b>280,00</b>
900	800	Type 22	1805	100017175	<b>1845527</b>	P05	<b>314,00</b>
900	900	Type 22	2030	100017176	<b>1845528</b>	P05	<b>346,00</b>
700	1000	Type 22	1860	100017163	<b>1845501</b>	P05	<b>310,00</b>



**RADIATEUR ARTIS 33 IHR - 6 TROUS**  
(RÉVERSIBLE : RACCORDEMENT PAR LE BAS GAUCHE OU DROITE)



Hauteur (mm)	Largeur (mm)	Modèle	Puissance à Delta T 50°C (W)	Réf	Code	CR	€ HT
600	600	Type 33	1379	100018809	<b>1845703</b>	P05	<b>270,00</b>



**RADIATEUR ARTIS 11 IHC 600X600**



Hauteur (mm)	Largeur (mm)	Modèle	Puissance à Delta T 50°C (W)	Réf	Code	CR	€ HT
600	600	Type 11	551	100020216	<b>1844786</b>	P05	<b>156,00</b>



**RADIATEUR ARTIS 21 IHC - 6 TROUS**  
(RÉVERSIBLE : RACCORDEMENT CENTRAL)



Hauteur (mm)	Largeur (mm)	Modèle	Puissance à Delta T 50°C (W)	Réf	Code	CR	€ HT
600	600	Type 21	794	100020240	<b>1845162</b>	P05	<b>196,00</b>
600	1200	Type 21	1587	100020243	<b>1845161</b>	P05	<b>334,00</b>
600	700	Type 21	899	7649453	<b>1845163</b>	P05	<b>217,00</b>
700	800	Type 21	1199	100020245	<b>1845170</b>	P05	<b>257,00</b>
700	900	Type 21	1310	7649461	<b>1845171</b>	P05	<b>281,00</b>
900	600	Type 21	1107	100020248	<b>1845174</b>	P05	<b>249,00</b>
900	800	Type 21	1476	100020249	<b>1845176</b>	P05	<b>310,00</b>
900	1000	Type 21	1845	100020250	<b>1845172</b>	P05	<b>372,00</b>
700	600	Type 21	899	100020244	<b>1845168</b>	P05	<b>212,00</b>



**terevea-direct.fr**

Une livraison adaptée à vos besoins



Commande prête en 10 min, pas une de plus !

SEULEMENT CHEZ TÊRÊVA !



Livraison urgente J+1 avant 9h



Livraison standard 24h à 48h



Livraison personnalisée



**RADIATEUR ARTIS 22 IHC - 6 TROUS**  
(RÉVERSIBLE : RACCORDEMENT CENTRAL)



Hauteur (mm)	Largeur (mm)	Modèle	Poids (kg)	Puissance à Delta T 50°C (W)	Réf	Code	CR	€ HT
600	600	Type 22	20.3	1018	100020268	<b>1845406</b>	P05	<b>226,00</b>
600	700	Type 22	23.7	1153	7649464	<b>1845407</b>	P05	<b>258,00</b>
600	800	Type 22	27.2	1357	100020269	<b>1845408</b>	P05	<b>277,00</b>
600	900	Type 22	29.8	1482	7649465	<b>1845409</b>	P05	<b>310,00</b>
600	1000	Type 22	34.2	1697	100020270	<b>1845403</b>	P05	<b>330,00</b>
600	1200	Type 22	38.5	2036	100020271	<b>1845404</b>	P05	<b>388,00</b>
600	1400	Type 22	44.7	2375	100020272	<b>1845405</b>	P05	<b>446,00</b>
700	400	Type 22	16.2	766	7674320	<b>1978450</b>	P05	<b>224,00</b>
700	500	Type 22	20.25	958	7674321	<b>1978451</b>	P05	<b>246,00</b>
700	600	Type 22	23.2	1150	100020273	<b>1845413</b>	P05	<b>248,00</b>
700	700	Type 22	27.6	1302	7649466	<b>1845414</b>	P05	<b>281,00</b>
700	800	Type 22	30.6	1583	100020274	<b>1845415</b>	P05	<b>314,00</b>
700	900	Type 22	34.7	1674	7649467	<b>1845416</b>	P05	<b>351,00</b>
700	1000	Type 22	38.1	1916	100020275	<b>1845410</b>	P05	<b>372,00</b>
700	1100	Type 22	44.55	1499	7674322	<b>1978452</b>	P05	<b>408,00</b>
700	1200	Type 22	45.7	2299	100020276	<b>1845411</b>	P05	<b>444,00</b>
700	1400	Type 22	53.1	2683	100020277	<b>1845412</b>	P05	<b>503,00</b>
900	600	Type 22	33.5	1394	100020278	<b>1845420</b>	P05	<b>299,00</b>
900	700	Type 22	35.2	1579	7649469	<b>1845421</b>	P05	<b>336,00</b>
900	800	Type 22	43.6	1859	100020279	<b>1845423</b>	P05	<b>376,00</b>
900	900	Type 22	44.3	2030	7649470	<b>1845422</b>	P05	<b>414,00</b>
900	1000	Type 22	53.8	2324	100020280	<b>1845417</b>	P05	<b>453,00</b>
900	1100	Type 22	56.43	2531	7674326	<b>1978456</b>	P05	<b>509,00</b>
900	1400	Type 22	74.1	3254	100020282	<b>1845419</b>	P05	<b>619,00</b>

DE DIETRICH ARTIS VERTICAL



**RADIATEUR ARTIS VERTICAL 11 V - 4 TROUS (NON RÉVERSIBLE)**



Hauteur (mm)	Largeur (mm)	Modèle	Puissance à Delta T 50°C (W)	Réf	Code	CR	€ HT
1500	400	Type 11	768	100017398	<b>1844992</b>	P05	<b>249,00</b>
1500	600	Type 11	1152	100017403	<b>1844993</b>	P05	<b>331,00</b>
1800	400	Type 11	894	100017399	<b>1844994</b>	P05	<b>268,00</b>
1800	600	Type 11	1341	100017404	<b>1844995</b>	P05	<b>379,00</b>
2000	400	Type 11	978	100017400	<b>1844996</b>	P05	<b>308,00</b>
2000	600	Type 11	1467	100017405	<b>1844997</b>	P05	<b>415,00</b>
2200	400	Type 11	1062	100017401	<b>1844998</b>	P05	<b>331,00</b>
2200	600	Type 11	1593	100017406	<b>1844999</b>	P05	<b>450,00</b>



**RADIATEUR ARTIS VERTICAL 20 TVR - 4 TROUS (RÉVERSIBLE)**



Hauteur (mm)	Largeur (mm)	Modèle	Puissance à Delta T 50°C (W)	Réf	Code	CR	€ HT
1800	400	Type 20	1062	100017412	<b>1845070</b>	P05	<b>646,00</b>
2000	400	Type 20	1164	100017413	<b>1845072</b>	P05	<b>679,00</b>
2000	600	Type 20	1746	100017418	<b>1845073</b>	P05	<b>808,00</b>
2200	400	Type 20	1260	100017414	<b>1845074</b>	P05	<b>625,00</b>
2200	600	Type 20	1890	100017419	<b>1845075</b>	P05	<b>844,00</b>



**RADIATEUR ARTIS VERTICAL 21 VR - 4 TROUS (RÉVERSIBLE)**



Hauteur (mm)	Largeur (mm)	Modèle	Puissance à Delta T 50°C (W)	Réf	Code	CR	€ HT
1500	400	Type 21	1122	7617838	<b>1845301</b>	P05	<b>336,00</b>
1500	600	Type 21	1683	100017421	<b>1845302</b>	P05	<b>428,00</b>
1500	800	Type 21	2312	100017426	<b>1845303</b>	P05	<b>559,00</b>
1800	400	Type 21	1337	7617839	<b>1845304</b>	P05	<b>355,00</b>
1800	600	Type 21	1926	100017422	<b>1845305</b>	P05	<b>487,00</b>
1800	800	Type 21	2568	100017427	<b>1845306</b>	P05	<b>605,00</b>
2000	400	Type 21	1386	7617841	<b>1845307</b>	P05	<b>376,00</b>
2000	600	Type 21	2079	100017423	<b>1845308</b>	P05	<b>514,00</b>
2000	800	Type 21	2772	100017428	<b>1845309</b>	P05	<b>679,00</b>
2200	400	Type 21	1539	7617843	<b>1845310</b>	P05	<b>433,00</b>
2200	600	Type 21	2241	100017424	<b>1845311</b>	P05	<b>558,00</b>
2200	800	Type 21	2988	100017429	<b>1845312</b>	P05	<b>728,00</b>



## Click & Collect

**SEULEMENT CHEZ TÉRÉVA !**

**JE COMMANDE**



**SUR [tereva-direct.fr](http://tereva-direct.fr)**

**10 MIN. APRÈS,**

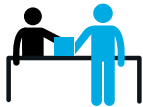

**JE RETIRE MA COMMANDE  
DANS L'AGENCE SÉLECTIONNÉE**

**PRIORITÉ**



**JE SUIS PRIORITAIRE  
À LA CAISSE**

**tereva-direct.fr**

**DE DIETRICH ARTIS HORIZONTAL**



**RADIATEUR ARTIS 11 IHCP FACE DÉCO PLANE - 6 TROUS (NON RÉVERSIBLE : RACCORDEMENT CENTRAL)**



Hauteur (mm)	Largeur (mm)	Modèle	Puissance à Delta T 50°C (W)	Réf	Code	CR	€ HT
700	1000	Type 11	1044	7640931	<b>1844799</b>	P05	<b>319,00</b>
600	800	Type 11	734	7640925	<b>1844793</b>	P05	<b>274,00</b>
600	600	Type 11	551	7640923	<b>1844792</b>	P05	<b>239,00</b>



**RADIATEUR ARTIS 21 IHCP FACE DÉCO PLANE 6 TROUS (RÉVERSIBLE : RACCORDEMENT CENTRAL)**



Hauteur (mm)	Largeur (mm)	Modèle	Puissance à Delta T 50°C (W)	Réf	Code	CR	€ HT
700	1000	Type 21	1499	7640950	<b>1845181</b>	P05	<b>408,00</b>
700	1200	Type 21	1649	7640951	<b>1845182</b>	P05	<b>480,00</b>
900	1000	Type 21	2324	7640957	<b>1845184</b>	P05	<b>495,00</b>
600	600	Type 21	794	7640939	<b>1845187</b>	P05	<b>267,00</b>
600	700	Type 21	926	7640940	<b>1845188</b>	P05	<b>311,00</b>
600	800	Type 21	1058	7640941	<b>1845189</b>	P05	<b>325,00</b>
700	700	Type 21	1049	7640947	<b>1845192</b>	P05	<b>319,00</b>
700	800	Type 21	1199	7640948	<b>1845193</b>	P05	<b>348,00</b>
700	900	Type 21	1349	7640949	<b>1845194</b>	P05	<b>380,00</b>
900	900	Type 21	2092	7640956	<b>1845198</b>	P05	<b>460,00</b>
900	600	Type 21	1394	7640953	<b>1845195</b>	P05	<b>340,00</b>
900	700	Type 21	1627	7640954	<b>1845196</b>	P05	<b>372,00</b>



**RADIATEUR ARTIS 22 IHCP FACE DÉCO PLANE - 6 TROUS (RÉVERSIBLE : RACCORDEMENT CENTRAL)**



Hauteur (mm)	Largeur (mm)	Modèle	Poids (kg)	Puissance à Delta T 50°C (W)	Réf	Code	CR	€ HT
600	600	Type 22	20.6	1018	7640960	<b>1845433</b>	P05	<b>327,00</b>
600	700	Type 22	23.7	1188	7640961	<b>1845434</b>	P05	<b>365,00</b>
600	800	Type 22	26.8	1357	7640962	<b>1845435</b>	P05	<b>388,00</b>
600	900	Type 22	29.8	1527	7640963	<b>1845436</b>	P05	<b>441,00</b>
600	1000	Type 22	32.9	1697	7640964	<b>1845424</b>	P05	<b>469,00</b>
600	1200	Type 22	39	1786	7640965	<b>1845425</b>	P05	<b>543,00</b>
600	1400	Type 22	45.1	2083	7640966	<b>1845426</b>	P05	<b>623,00</b>
700	600	Type 22	24	1019	7640967	<b>1845437</b>	P05	<b>352,00</b>
700	700	Type 22	27.6	1189	7640968	<b>1845438</b>	P05	<b>393,00</b>
700	800	Type 22	31.2	1358	7640969	<b>1845439</b>	P05	<b>442,00</b>
700	900	Type 22	34.7	1528	7640970	<b>1845440</b>	P05	<b>489,00</b>
700	1000	Type 22	38.3	1698	7640971	<b>1845427</b>	P05	<b>521,00</b>
700	1200	Type 22	45.5	2038	7640972	<b>1845428</b>	P05	<b>622,00</b>
700	1400	Type 22	52.5	2377	7640973	<b>1845429</b>	P05	<b>704,00</b>
900	600	Type 22	30.6	1394	7640974	<b>1845441</b>	P05	<b>420,00</b>
900	700	Type 22	35.2	1627	7640975	<b>1845442</b>	P05	<b>475,00</b>
900	800	Type 22	39.7	1859	7640977	<b>1845443</b>	P05	<b>528,00</b>
900	900	Type 22	44.3	2092	7640978	<b>1845444</b>	P05	<b>581,00</b>
900	1000	Type 22	49	2324	7640979	<b>1845430</b>	P05	<b>633,00</b>
900	1200	Type 22	58.5	2557	7640980	<b>1845431</b>	P05	<b>757,00</b>

**EN EXCLUSIVITÉ CHEZ tēreva**

**LA QUALITÉ ET LA TECHNICITÉ AU JUSTE PRIX**

- ✓ Une sélection de produits Plomberie, Chauffage et Électricité
- ✓ La qualité professionnelle au meilleur prix
- ✓ Des produits normés, performants et innovants

**100% DES PRODUITS EN STOCK**



**EN EXCLUSIVITÉ CHEZ tēreva**

**LA MARQUE DE TOUS LES PRODUITS DE LA SALLE DE BAINS**

- ✓ Des produits design et performants
- ✓ Sans aucune concession sur le rapport qualité / prix
- ✓ La marque des professionnels au service des particuliers

**100% DES PRODUITS EN STOCK**



### RADIATEUR ACIER EVEREST PLAN 8 HAUTEUR 300

L'Everest Plan 8 est avec la face avant plane ainsi que la grille et joues latérales un radiateur décoratif avec un design intemporel. Grâce aux 4 connexions latérales et 4 en bas, vous bénéficiez d'une large gamme de modes de raccordements. L'Everest Plan 8 est très facile à installer et est utilisable dans presque toutes les situations.

L'Everest Plan 8 est fourni avec tous les accessoires nécessaires au montage du radiateur.

Finition : Face décorative plane avec grille et joues.

Raccordement : 4 x raccords inférieurs Eurocône 3/4" à filetage extérieur (2 x au centre et 2 x latéraux) et 4 x raccords latéraux 1/2" à filetage intérieur.

Coloris : blanc (RAL 9016)

Pression de service max : 10 bar (testé à 13 bar)

Garantie : 10 ans sous réserve de respecter les prescriptions concernant les conditions d'installation ainsi que les conditions de garantie de Henrad.



Hauteur (mm)	Largeur (mm)	Modèle	Puissance à Delta T 50°C (W)	Réf	Code	CR	€ HT
300	400	Type 11	188	0651031104	<b>2973300</b>	P73	<b>45,98</b>
300	500	Type 11	235	0651031105	<b>2973301</b>	P73	<b>57,52</b>
300	600	Type 11	281	0651031106	<b>2973302</b>	P73	<b>68,76</b>
300	700	Type 11	328	0651031107	<b>2973303</b>	P73	<b>80,24</b>
300	800	Type 11	375	0651031108	<b>2973304</b>	P73	<b>91,74</b>
300	900	Type 11	422	0651031109	<b>2973305</b>	P73	<b>103,28</b>
300	1000	Type 11	469	0651031110	<b>2973306</b>	P73	<b>114,76</b>
300	1100	Type 11	516	0651031111	<b>2973307</b>	P73	<b>126,22</b>
300	1200	Type 11	563	0651031112	<b>2973308</b>	P73	<b>137,73</b>
300	1400	Type 11	657	0651031114	<b>2973309</b>	P73	<b>160,72</b>
300	400	Type 21	282	0652032104	<b>2973379</b>	P73	<b>68,99</b>
300	500	Type 21	353	0652032105	<b>2973380</b>	P73	<b>86,36</b>
300	600	Type 21	424	0652032106	<b>2973381</b>	P73	<b>103,72</b>
300	700	Type 21	494	0652032107	<b>2973382</b>	P73	<b>120,85</b>
300	800	Type 21	565	0652032108	<b>2973383</b>	P73	<b>138,23</b>
300	900	Type 21	635	0652032109	<b>2973384</b>	P73	<b>155,36</b>
300	1000	Type 21	706	0652032110	<b>2973385</b>	P73	<b>172,74</b>
300	1100	Type 21	777	0652032111	<b>2973386</b>	P73	<b>190,10</b>
300	1200	Type 21	847	0652032112	<b>2973387</b>	P73	<b>207,22</b>
300	1400	Type 21	988	0652032114	<b>2973388</b>	P73	<b>241,73</b>
300	1600	Type 21	1130	0652032116	<b>2973389</b>	P73	<b>276,46</b>
300	1800	Type 21	1271	0652032118	<b>2973390</b>	P73	<b>310,97</b>
300	2000	Type 21	1412	0652032120	<b>2973391</b>	P73	<b>345,45</b>
300	2200	Type 21	1553	0652032122	<b>2973392</b>	P73	<b>379,92</b>
300	2400	Type 21	1694	0652032124	<b>2973393</b>	P73	<b>414,43</b>
300	400	Type 22	372	0652032204	<b>2973394</b>	P73	<b>91,01</b>
300	500	Type 22	465	0652032205	<b>2973395</b>	P73	<b>113,77</b>
300	600	Type 22	557	0652032206	<b>2973396</b>	P73	<b>136,26</b>
300	700	Type 22	650	0652032207	<b>2973397</b>	P73	<b>159,05</b>

Hauteur (mm)	Largeur (mm)	Modèle	Puissance à Delta T 50°C (W)	Réf	Code	CR	€ HT
300	800	Type 22	743	0652032208	<b>2973398</b>	P73	<b>181,76</b>
300	900	Type 22	836	0652032209	<b>2973399</b>	P73	<b>204,54</b>
300	1000	Type 22	929	0652032210	<b>2973400</b>	P73	<b>227,27</b>
300	1100	Type 22	1022	0652032211	<b>2973401</b>	P73	<b>250,02</b>
300	1200	Type 22	1115	0652032212	<b>2973402</b>	P73	<b>272,81</b>
300	1400	Type 22	1301	0652032214	<b>2973403</b>	P73	<b>318,31</b>
300	1600	Type 22	1486	0652032216	<b>2973404</b>	P73	<b>363,56</b>
300	1800	Type 22	1672	0652032218	<b>2973405</b>	P73	<b>409,05</b>
300	2000	Type 22	1858	0652032220	<b>2973406</b>	P73	<b>454,57</b>
300	2200	Type 22	2044	0652032222	<b>2973407</b>	P73	<b>500,07</b>
300	2400	Type 22	2230	0652032224	<b>2973408</b>	P73	<b>545,57</b>
300	2600	Type 22	2415	0652032226	<b>2973409</b>	P73	<b>590,84</b>
300	2800	Type 22	2601	0652032228	<b>2973410</b>	P73	<b>636,34</b>
300	3000	Type 22	2787	0652032230	<b>2973411</b>	P73	<b>681,83</b>
300	400	Type 33	538	0652033304	<b>2973412</b>	P73	<b>131,63</b>
300	500	Type 33	673	0652033305	<b>2973413</b>	P73	<b>164,63</b>
300	600	Type 33	808	0652033306	<b>2973414</b>	P73	<b>197,68</b>
300	700	Type 33	942	0652033307	<b>2973415</b>	P73	<b>230,48</b>
300	800	Type 33	1077	0652033308	<b>2973416</b>	P73	<b>263,46</b>
300	900	Type 33	1211	0652033309	<b>2973417</b>	P73	<b>296,25</b>
300	1000	Type 33	1346	0652033310	<b>2973418</b>	P73	<b>329,30</b>
300	1100	Type 33	1481	0652033311	<b>2973419</b>	P73	<b>362,31</b>
300	1200	Type 33	1615	0652033312	<b>2973420</b>	P73	<b>395,11</b>
300	1400	Type 33	1884	0652033314	<b>2973421</b>	P73	<b>460,93</b>
300	1600	Type 33	2154	0652033316	<b>2973422</b>	P73	<b>526,96</b>
300	1800	Type 33	2423	0652033318	<b>2973423</b>	P73	<b>592,80</b>
300	2000	Type 33	2692	0652033320	<b>2973424</b>	P73	<b>658,61</b>
300	2200	Type 33	2961	0652033322	<b>2973425</b>	P73	<b>724,41</b>
300	2400	Type 33	3230	0652033324	<b>2973426</b>	P73	<b>790,22</b>

tēreva



Vos produits essentiels  
100% dispo en stock ou remboursés à 100%\*

\* Règlement complet sur tereva-direct.fr.



tereva-direct.fr  
Une livraison adaptée  
à vos besoins



Commande prête en 10 min, pas une de plus !

SEULEMENT CHEZ TEREVA !



Livraison urgente J+1 avant 9h



Livraison standard 24h à 48h



Livraison personnalisée



**RADIATEUR ACIER EVEREST PLAN 8 HAUTEUR 400**

L'Everest Plan 8 est avec la face avant plane ainsi que la grille et joues latérales un radiateur décoratif avec un design intemporel. Grâce aux 4 connexions latérales et 4 en bas, vous bénéficiez d'une large gamme de modes de raccordements. L'Everest Plan 8 est très facile à installer et est utilisable dans presque toutes les situations.

L'Everest Plan 8 est fourni avec tous les accessoires nécessaires au montage du radiateur.

Finition : Face décorative plane avec grille et joues.

Raccordement : 4 x raccords inférieurs Eurocône ¾" à filetage extérieur (2 x au centre et 2 x latéraux) et 4 x raccords latéraux ½" à filetage intérieur.

Coloris : blanc (RAL 9016)

Pression de service max : 10 bar (testé à 13 bar)

Garantie : 10 ans sous réserve de respecter les prescriptions concernant les conditions d'installation ainsi que les conditions de garantie de Henrad.



Hauteur (mm)	Largeur (mm)	Modèle	Puissance à Delta T 50°C (W)		Code	CR	€ HT
			Ref				
400	500	Type 11	313	0651041105	<b>2973311</b>	P73	<b>76,57</b>
400	600	Type 11	376	0651041106	<b>2973312</b>	P73	<b>92,00</b>
400	700	Type 11	438	0651041107	<b>2973313</b>	P73	<b>107,18</b>
400	800	Type 11	501	0651041108	<b>2973314</b>	P73	<b>122,56</b>
400	900	Type 11	563	0651041109	<b>2973315</b>	P73	<b>137,73</b>
400	1000	Type 11	626	0651041110	<b>2973316</b>	P73	<b>153,13</b>
400	1100	Type 11	689	0651041111	<b>2973317</b>	P73	<b>168,55</b>
400	1200	Type 11	751	0651041112	<b>2973318</b>	P73	<b>183,74</b>
400	1400	Type 11	876	0651041114	<b>2973319</b>	P73	<b>214,31</b>
400	1600	Type 11	1002	0651041116	<b>2973320</b>	P73	<b>245,13</b>
400	1800	Type 11	1127	0651041118	<b>2973321</b>	P73	<b>275,69</b>
400	2000	Type 11	1252	0651041120	<b>2973322</b>	P73	<b>306,29</b>
400	400	Type 21	356	0652042104	<b>2973427</b>	P73	<b>87,10</b>
400	500	Type 21	445	0652042105	<b>2973428</b>	P73	<b>108,87</b>
400	600	Type 21	533	0652042106	<b>2973429</b>	P73	<b>130,42</b>
400	700	Type 21	622	0652042107	<b>2973430</b>	P73	<b>152,16</b>
400	800	Type 21	711	0652042108	<b>2973431</b>	P73	<b>173,94</b>
400	900	Type 21	800	0652042109	<b>2973432</b>	P73	<b>195,72</b>
400	1000	Type 21	889	0652042110	<b>2973433</b>	P73	<b>217,49</b>
400	1100	Type 21	978	0652042111	<b>2973434</b>	P73	<b>239,29</b>
400	1200	Type 21	1067	0652042112	<b>2973435</b>	P73	<b>261,06</b>
400	1400	Type 21	1245	0652042114	<b>2973436</b>	P73	<b>304,61</b>
400	1600	Type 21	1422	0652042116	<b>2973437</b>	P73	<b>347,92</b>
400	1800	Type 21	1600	0652042118	<b>2973438</b>	P73	<b>391,43</b>
400	2000	Type 21	1778	0652042120	<b>2973439</b>	P73	<b>435,00</b>
400	2200	Type 21	1956	0652042122	<b>2973440</b>	P73	<b>478,53</b>
400	2400	Type 21	2134	0652042124	<b>2973441</b>	P73	<b>522,08</b>
400	400	Type 22	471	0652042204	<b>2973442</b>	P73	<b>115,22</b>
400	500	Type 22	589	0652042205	<b>2973443</b>	P73	<b>144,11</b>
400	600	Type 22	706	0652042206	<b>2973444</b>	P73	<b>172,74</b>

Hauteur (mm)	Largeur (mm)	Modèle	Puissance à Delta T 50°C (W)		Code	CR	€ HT
			Ref				
400	700	Type 22	824	0652042207	<b>2973445</b>	P73	<b>201,60</b>
400	800	Type 22	942	0652042208	<b>2973446</b>	P73	<b>230,48</b>
400	900	Type 22	1059	0652042209	<b>2973447</b>	P73	<b>259,08</b>
400	1000	Type 22	1177	0652042210	<b>2973448</b>	P73	<b>287,97</b>
400	1100	Type 22	1295	0652042211	<b>2973449</b>	P73	<b>316,79</b>
400	1200	Type 22	1412	0652042212	<b>2973450</b>	P73	<b>345,45</b>
400	1400	Type 22	1648	0652042214	<b>2973451</b>	P73	<b>403,15</b>
400	1600	Type 22	1883	0652042216	<b>2973452</b>	P73	<b>460,67</b>
400	1800	Type 22	2119	0652042218	<b>2973453</b>	P73	<b>518,45</b>
400	2000	Type 22	2354	0652042220	<b>2973454</b>	P73	<b>575,91</b>
400	2200	Type 22	2589	0652042222	<b>2973455</b>	P73	<b>633,42</b>
400	2400	Type 22	2825	0652042224	<b>2973456</b>	P73	<b>691,12</b>
400	2600	Type 22	3060	0652042226	<b>2973457</b>	P73	<b>748,63</b>
400	2800	Type 22	3296	0652042228	<b>2973458</b>	P73	<b>806,37</b>
400	3000	Type 22	3531	0652042230	<b>2973459</b>	P73	<b>863,87</b>
400	400	Type 33	676	0652043304	<b>2973460</b>	P73	<b>165,40</b>
400	500	Type 33	845	0652043305	<b>2973461</b>	P73	<b>206,70</b>
400	600	Type 33	1014	0652043306	<b>2973462</b>	P73	<b>248,09</b>
400	700	Type 33	1183	0652043307	<b>2973463</b>	P73	<b>289,41</b>
400	800	Type 33	1352	0652043308	<b>2973464</b>	P73	<b>330,79</b>
400	900	Type 33	1521	0652043309	<b>2973465</b>	P73	<b>372,11</b>
400	1000	Type 33	1690	0652043310	<b>2973466</b>	P73	<b>413,45</b>
400	1100	Type 33	1859	0652043311	<b>2973467</b>	P73	<b>454,80</b>
400	1200	Type 33	2028	0652043312	<b>2973468</b>	P73	<b>496,16</b>
400	1400	Type 33	2366	0652043314	<b>2973469</b>	P73	<b>578,81</b>
400	1600	Type 33	2704	0652043316	<b>2973470</b>	P73	<b>661,53</b>
400	1800	Type 33	3042	0652043318	<b>2973471</b>	P73	<b>744,23</b>
400	2000	Type 33	3380	0652043320	<b>2973472</b>	P73	<b>826,92</b>
400	2200	Type 33	3718	0652043322	<b>2973473</b>	P73	<b>909,62</b>
400	2400	Type 33	4056	0652043324	<b>2973474</b>	P73	<b>992,32</b>

## Click & Collect

**SEULEMENT CHEZ TÊRÊVA !**

**JE COMMANDE**

**SUR [tereva-direct.fr](http://tereva-direct.fr)**

**10 MIN. APRÈS,**

**JE RETIRE MA COMMANDE  
DANS L'AGENCE SÉLECTIONNÉE**

**PRIORITÉ**

**JE SUIS PRIORITAIRE  
À LA CAISSE**

**tereva-direct.fr**

## EN EXCLUSIVITÉ CHEZ têrêva

LA QUALITÉ ET LA TECHNICITÉ  
AU JUSTE PRIX

- ✓ Une sélection de produits  
Plomberie, Chauffage et Électricité
- ✓ La qualité professionnelle au meilleur prix
- ✓ Des produits normés, performants et innovants

100% DES PRODUITS EN STOCK



### RADIATEUR ACIER EVEREST PLAN 8 HAUTEUR 500

L'Everest Plan 8 est avec la face avant plane ainsi que la grille et joues latérales un radiateur décoratif avec un design intemporel. Grâce aux 4 connexions latérales et 4 en bas, vous bénéficiez d'une large gamme de modes de raccordements. L'Everest Plan 8 est très facile à installer et est utilisable dans presque toutes les situations.

L'Everest Plan 8 est fourni avec tous les accessoires nécessaires au montage du radiateur.

Finition : Face décorative plane avec grille et joues.

Raccordement : 4 x raccords inférieurs Eurocône ¾" à filetage extérieur (2 x au centre et 2 x latéraux) et 4 x raccords latéraux ½" à filetage intérieur.

Coloris : blanc (RAL 9016)

Pression de service max : 10 bar (testé à 13 bar)



Garantie : 10 ans sous réserve de respecter les prescriptions concernant les conditions d'installation ainsi que les conditions de garantie de Henrad.

Hauteur (mm)	Largeur (mm)	Modèle	Puissance à Delta T 50°C (W)	Réf	Code	CR	€ HT
500	500	Type 11	291	0651051105	<b>2973324</b>	P73	<b>94,70</b>
500	600	Type 11	349	0651051106	<b>2973325</b>	P73	<b>113,54</b>
500	700	Type 11	407	0651051107	<b>2973326</b>	P73	<b>132,58</b>
500	800	Type 11	465	0651051108	<b>2973327</b>	P73	<b>151,47</b>
500	900	Type 11	524	0651051109	<b>2973328</b>	P73	<b>170,51</b>
500	1000	Type 11	582	0651051110	<b>2973329</b>	P73	<b>189,33</b>
500	1100	Type 11	639	0651051111	<b>2973330</b>	P73	<b>208,17</b>
500	1200	Type 11	698	0651051112	<b>2973331</b>	P73	<b>227,27</b>
500	1400	Type 11	814	0651051114	<b>2973332</b>	P73	<b>265,21</b>
500	1600	Type 11	930	0651051116	<b>2973333</b>	P73	<b>302,86</b>
500	1800	Type 11	1047	0651051118	<b>2973334</b>	P73	<b>340,81</b>
500	2000	Type 11	1163	0651051120	<b>2973335</b>	P73	<b>378,74</b>
500	2200	Type 11	1279	0651051122	<b>2973336</b>	P73	<b>416,66</b>
500	2400	Type 11	1396	0651051124	<b>2973337</b>	P73	<b>454,57</b>
500	400	Type 21	317	0652052104	<b>2973475</b>	P73	<b>103,95</b>
500	500	Type 21	395	0652052105	<b>2973476</b>	P73	<b>129,90</b>
500	600	Type 21	474	0652052106	<b>2973477</b>	P73	<b>155,84</b>
500	700	Type 21	553	0652052107	<b>2973478</b>	P73	<b>181,76</b>
500	800	Type 21	633	0652052108	<b>2973479</b>	P73	<b>207,94</b>
500	900	Type 21	712	0652052109	<b>2973480</b>	P73	<b>233,88</b>
500	1000	Type 21	791	0652052110	<b>2973481</b>	P73	<b>259,82</b>
500	1100	Type 21	870	0652052111	<b>2973482</b>	P73	<b>285,74</b>
500	1200	Type 21	949	0652052112	<b>2973483</b>	P73	<b>311,68</b>
500	1400	Type 21	1107	0652052114	<b>2973484</b>	P73	<b>363,77</b>
500	1600	Type 21	1265	0652052116	<b>2973485</b>	P73	<b>415,64</b>
500	1800	Type 21	1425	0652052118	<b>2973486</b>	P73	<b>467,78</b>
500	2000	Type 21	1582	0652052120	<b>2973487</b>	P73	<b>519,64</b>
500	2200	Type 21	1740	0652052122	<b>2973488</b>	P73	<b>571,53</b>
500	2400	Type 21	1898	0652052124	<b>2973489</b>	P73	<b>623,63</b>
500	400	Type 22	421	0652052204	<b>2973490</b>	P73	<b>138,00</b>
500	500	Type 22	527	0652052205	<b>2973491</b>	P73	<b>172,74</b>
500	600	Type 22	632	0652052206	<b>2973492</b>	P73	<b>207,22</b>
500	700	Type 22	737	0652052207	<b>2973493</b>	P73	<b>241,73</b>
500	800	Type 22	842	0652052208	<b>2973494</b>	P73	<b>276,24</b>
500	900	Type 22	948	0652052209	<b>2973495</b>	P73	<b>310,72</b>
500	1000	Type 22	1053	0652052210	<b>2973496</b>	P73	<b>345,20</b>
500	1100	Type 22	1158	0652052211	<b>2973497</b>	P73	<b>379,71</b>
500	1200	Type 22	1263	0652052212	<b>2973498</b>	P73	<b>414,19</b>
500	1400	Type 22	1474	0652052214	<b>2973499</b>	P73	<b>483,17</b>
500	1600	Type 22	1685	0652052216	<b>2973500</b>	P73	<b>552,40</b>
500	1800	Type 22	1895	0652052218	<b>2973501</b>	P73	<b>621,40</b>
500	2000	Type 22	2106	0652052220	<b>2973502</b>	P73	<b>690,41</b>
500	2200	Type 22	2316	0652052222	<b>2973503</b>	P73	<b>759,41</b>
500	2400	Type 22	2526	0652052224	<b>2973504</b>	P73	<b>828,35</b>
500	2600	Type 22	2738	0652052226	<b>2973505</b>	P73	<b>897,60</b>
500	2800	Type 22	2948	0652052228	<b>2973506</b>	P73	<b>966,61</b>
500	3000	Type 22	3158	0652052230	<b>2973507</b>	P73	<b>1035,56</b>
500	400	Type 33	599	0652053304	<b>2973508</b>	P73	<b>197,42</b>
500	500	Type 33	749	0652053305	<b>2973509</b>	P73	<b>246,87</b>



### RADIATEUR ACIER EVEREST PLAN 8 HAUTEUR 500 - SUITE

Hauteur (mm)	Largeur (mm)	Modèle	Puissance à Delta T 50°C (W)	Réf	Code	CR	€ HT
500	600	Type 33	899	0652053306	<b>2973510</b>	P73	<b>296,04</b>
500	700	Type 33	1049	0652053307	<b>2973511</b>	P73	<b>345,45</b>
500	800	Type 33	1199	0652053308	<b>2973512</b>	P73	<b>394,89</b>
500	900	Type 33	1348	0652053309	<b>2973513</b>	P73	<b>444,05</b>
500	1000	Type 33	1498	0652053310	<b>2973514</b>	P73	<b>493,43</b>
500	1100	Type 33	1648	0652053311	<b>2973515</b>	P73	<b>542,89</b>
500	1200	Type 33	1798	0652053312	<b>2973516</b>	P73	<b>592,08</b>
500	1400	Type 33	2098	0652053314	<b>2973517</b>	P73	<b>690,90</b>
500	1600	Type 33	2397	0652053316	<b>2973518</b>	P73	<b>789,50</b>
500	1800	Type 33	2697	0652053318	<b>2973519</b>	P73	<b>888,31</b>
500	2000	Type 33	2996	0652053320	<b>2973520</b>	P73	<b>986,92</b>
500	2200	Type 33	3296	0652053322	<b>2973521</b>	P73	<b>1085,52</b>
500	2400	Type 33	3596	0652053324	<b>2973522</b>	P73	<b>1184,34</b>



### RADIATEUR ACIER EVEREST PLAN 8 HAUTEUR 600

L'Everest Plan 8 est avec la face avant plane ainsi que la grille et joues latérales un radiateur décoratif avec un design intemporel. Grâce aux 4 connexions latérales et 4 en bas, vous bénéficiez d'une large gamme de modes de raccordements. L'Everest Plan 8 est très facile à installer et est utilisable dans presque toutes les situations.

L'Everest Plan 8 est fourni avec tous les accessoires nécessaires au montage du radiateur.

Finition : Face décorative plane avec grille et joues.

Raccordement : 4 x raccords inférieurs Eurocône ¾" à filetage extérieur (2 x au centre et 2 x latéraux) et 4 x raccords latéraux ½" à filetage intérieur.

Coloris : blanc (RAL 9016)

Pression de service max : 10 bar (testé à 13 bar)



Garantie : 10 ans sous réserve de respecter les prescriptions concernant les conditions d'installation ainsi que les conditions de garantie de Henrad.

Hauteur (mm)	Largeur (mm)	Modèle	Puissance à Delta T 50°C (W)	Réf	Code	CR	€ HT
600	400	Type 11	274	0651061104	<b>2973338</b>	P73	<b>89,05</b>
600	500	Type 11	343	0651061105	<b>2973339</b>	P73	<b>111,54</b>
600	600	Type 11	412	0651061106	<b>2973340</b>	P73	<b>133,80</b>
600	700	Type 11	480	0651061107	<b>2973341</b>	P73	<b>156,09</b>
600	800	Type 11	549	0651061108	<b>2973342</b>	P73	<b>178,33</b>
600	900	Type 11	617	0651061109	<b>2973343</b>	P73	<b>200,61</b>
600	1000	Type 11	686	0651061110	<b>2973344</b>	P73	<b>222,87</b>
600	1100	Type 11	754	0651061111	<b>2973345</b>	P73	<b>245,13</b>
600	1200	Type 11	823	0651061112	<b>2973346</b>	P73	<b>267,41</b>
600	1400	Type 11	960	0651061114	<b>2973347</b>	P73	<b>311,89</b>
600	1600	Type 11	1098	0651061116	<b>2973348</b>	P73	<b>356,72</b>
600	1800	Type 11	1235	0651061118	<b>2973349</b>	P73	<b>401,24</b>
600	2000	Type 11	1372	0651061120	<b>2973350</b>	P73	<b>445,77</b>
600	2200	Type 11	1509	0651061122	<b>2973351</b>	P73	<b>490,28</b>
600	2400	Type 11	1646	0651061124	<b>2973352</b>	P73	<b>534,80</b>
600	400	Type 21	365	0652062104	<b>2973523</b>	P73	<b>120,11</b>
600	500	Type 21	457	0652062105	<b>2973524</b>	P73	<b>150,24</b>
600	600	Type 21	548	0652062106	<b>2973525</b>	P73	<b>180,07</b>
600	700	Type 21	639	0652062107	<b>2973526</b>	P73	<b>210,14</b>
600	800	Type 21	731	0652062108	<b>2973527</b>	P73	<b>240,23</b>
600	900	Type 21	822	0652062109	<b>2973528</b>	P73	<b>270,11</b>
600	1000	Type 21	913	0652062110	<b>2973529</b>	P73	<b>300,20</b>
600	1100	Type 21	1005	0652062111	<b>2973530</b>	P73	<b>330,25</b>
600	1200	Type 21	1096	0652062112	<b>2973531</b>	P73	<b>360,09</b>
600	1400	Type 21	1279	0652062114	<b>2973532</b>	P73	<b>420,31</b>
600	1600	Type 21	1461	0652062116	<b>2973533</b>	P73	<b>480,27</b>
600	1800	Type 21	1644	0652062118	<b>2973534</b>	P73	<b>540,41</b>
600	2000	Type 21	1827	0652062120	<b>2973535</b>	P73	<b>600,35</b>
600	2200	Type 21	2009	0652062122	<b>2973536</b>	P73	<b>660,28</b>
600	2400	Type 21	2192	0652062124	<b>2973537</b>	P73	<b>720,50</b>
600	400	Type 22	487	0652062204	<b>2973538</b>	P73	<b>159,99</b>



**RADIATEUR ACIER EVEREST PLAN 8 HAUTEUR 600 - SUITE**

Hauteur (mm)	Largeur (mm)	Modèle	Puissance à Delta T 50°C (W)		Code	CR	€ HT
			Réf				
600	500	Type 22	608	0652062205	<b>2973539</b>	P73	<b>199,89</b>
600	800	Type 22	973	0652062208	<b>2973542</b>	P73	<b>319,77</b>
600	900	Type 22	1096	0652062209	<b>2973543</b>	P73	<b>359,88</b>
600	1000	Type 22	1217	0652062210	<b>2973544</b>	P73	<b>399,78</b>
600	1100	Type 22	1338	0652062211	<b>2973545</b>	P73	<b>439,64</b>
600	1200	Type 22	1460	0652062212	<b>2973546</b>	P73	<b>479,77</b>
600	1400	Type 22	1704	0652062214	<b>2973547</b>	P73	<b>559,79</b>
600	1600	Type 22	1947	0652062216	<b>2973548</b>	P73	<b>639,54</b>
600	1800	Type 22	2190	0652062218	<b>2973549</b>	P73	<b>719,53</b>
600	2000	Type 22	2434	0652062220	<b>2973550</b>	P73	<b>799,53</b>
600	2200	Type 22	2677	0652062222	<b>2973551</b>	P73	<b>879,53</b>
600	2400	Type 22	2921	0652062224	<b>2973552</b>	P73	<b>959,52</b>
600	2600	Type 22	3164	0652062226	<b>2973553</b>	P73	<b>1039,30</b>
600	2800	Type 22	3407	0652062228	<b>2973554</b>	P73	<b>1119,30</b>
600	3000	Type 22	3651	0652062230	<b>2973555</b>	P73	<b>1199,27</b>
600	400	Type 33	691	0652063304	<b>2973556</b>	P73	<b>228,26</b>
600	500	Type 33	864	0652063305	<b>2973557</b>	P73	<b>285,26</b>
600	600	Type 33	1037	0652063306	<b>2973558</b>	P73	<b>342,27</b>
600	700	Type 33	1209	0652063307	<b>2973559</b>	P73	<b>399,27</b>
600	800	Type 33	1383	0652063308	<b>2973560</b>	P73	<b>456,51</b>
600	900	Type 33	1556	0652063309	<b>2973561</b>	P73	<b>513,51</b>
600	1000	Type 33	1728	0652063310	<b>2973562</b>	P73	<b>570,54</b>
600	1100	Type 33	1901	0652063311	<b>2973563</b>	P73	<b>627,52</b>
600	1200	Type 33	2074	0652063312	<b>2973564</b>	P73	<b>684,54</b>
600	1400	Type 33	2420	0652063314	<b>2973565</b>	P73	<b>798,79</b>
600	1600	Type 33	2765	0652063316	<b>2973566</b>	P73	<b>912,78</b>
600	1800	Type 33	3111	0652063318	<b>2973567</b>	P73	<b>1027,02</b>
600	2000	Type 33	3457	0652063320	<b>2973568</b>	P73	<b>1141,01</b>
600	2200	Type 33	3802	0652063322	<b>2973569</b>	P73	<b>1255,04</b>
600	2400	Type 33	4148	0652063324	<b>2973570</b>	P73	<b>1369,32</b>



**RADIATEUR ACIER EVEREST PLAN 8 HAUTEUR 700**

L'Everest Plan 8 est avec la face avant plane ainsi que la grille et joues latérales un radiateur décoratif avec un design intemporel. Grâce aux 4 connexions latérales et 4 en bas, vous bénéficiez d'une large gamme de modes de raccords. L'Everest Plan 8 est très facile à installer et est utilisable dans presque toutes les situations.

L'Everest Plan 8 est fourni avec tous les accessoires nécessaires au montage du radiateur.

Finition : Face décorative plane avec grille et joues.

Raccordement : 4 x raccords inférieurs Eurocône 3/4" à filetage extérieur (2 x au centre et 2 x latéraux) et 4 x raccords latéraux 1/2" à filetage intérieur.

Coloris : blanc (RAL 9016)

Pression de service max : 10 bar (testé à 13 bar)

Garantie : 10 ans sous réserve de respecter les prescriptions concernant les conditions d'installation ainsi que les conditions de garantie de Henrad.



Hauteur (mm)	Largeur (mm)	Modèle	Puissance à Delta T 50°C (W)		Code	CR	€ HT
			Réf				
700	500	Type 11	519	0651071105	<b>2973354</b>	P73	<b>126,98</b>
700	600	Type 11	623	0651071106	<b>2973355</b>	P73	<b>152,41</b>
700	700	Type 11	727	0651071107	<b>2973356</b>	P73	<b>177,89</b>
700	800	Type 11	830	0651071108	<b>2973357</b>	P73	<b>203,06</b>
700	900	Type 11	934	0651071109	<b>2973358</b>	P73	<b>228,50</b>
700	1000	Type 11	1038	0651071110	<b>2973359</b>	P73	<b>253,97</b>
700	1100	Type 11	1142	0651071111	<b>2973360</b>	P73	<b>279,38</b>
700	1200	Type 11	1246	0651071112	<b>2973361</b>	P73	<b>304,86</b>
700	1400	Type 11	1453	0651071114	<b>2973362</b>	P73	<b>355,48</b>
700	1600	Type 11	1661	0651071116	<b>2973363</b>	P73	<b>406,39</b>
700	1800	Type 11	1868	0651071118	<b>2973364</b>	P73	<b>457,01</b>
700	2000	Type 11	2076	0651071120	<b>2973365</b>	P73	<b>507,93</b>
700	400	Type 21	555	0652072104	<b>2973571</b>	P73	<b>135,80</b>



**RADIATEUR ACIER EVEREST PLAN 8 HAUTEUR 700 - SUITE**

Hauteur (mm)	Largeur (mm)	Modèle	Puissance à Delta T 50°C (W)		Code	CR	€ HT
			Réf				
700	500	Type 21	694	0652072105	<b>2973572</b>	P73	<b>169,79</b>
700	600	Type 21	832	0652072106	<b>2973573</b>	P73	<b>203,56</b>
700	700	Type 21	971	0652072107	<b>2973574</b>	P73	<b>237,54</b>
700	800	Type 21	1110	0652072108	<b>2973575</b>	P73	<b>271,57</b>
700	900	Type 21	1248	0652072109	<b>2973576</b>	P73	<b>305,34</b>
700	1000	Type 21	1387	0652072110	<b>2973577</b>	P73	<b>339,35</b>
700	1100	Type 21	1526	0652072111	<b>2973578</b>	P73	<b>373,36</b>
700	1200	Type 21	1664	0652072112	<b>2973579</b>	P73	<b>407,07</b>
700	1400	Type 21	1942	0652072114	<b>2973580</b>	P73	<b>475,12</b>
700	1600	Type 21	2219	0652072116	<b>2973581</b>	P73	<b>542,89</b>
700	1800	Type 21	2497	0652072118	<b>2973582</b>	P73	<b>610,88</b>
700	2000	Type 21	2774	0652072120	<b>2973583</b>	P73	<b>678,64</b>
700	400	Type 22	739	0652072204	<b>2973584</b>	P73	<b>180,79</b>
700	600	Type 22	1109	0652072206	<b>2973586</b>	P73	<b>271,34</b>
700	700	Type 22	1294	0652072207	<b>2973587</b>	P73	<b>316,56</b>
700	800	Type 22	1478	0652072208	<b>2973588</b>	P73	<b>361,60</b>
700	900	Type 22	1663	0652072209	<b>2973589</b>	P73	<b>406,86</b>
700	1000	Type 22	1848	0652072210	<b>2973590</b>	P73	<b>452,13</b>
700	1100	Type 22	2033	0652072211	<b>2973591</b>	P73	<b>497,37</b>
700	1200	Type 22	2218	0652072212	<b>2973592</b>	P73	<b>542,62</b>
700	1400	Type 22	2587	0652072214	<b>2973593</b>	P73	<b>632,89</b>
700	1600	Type 22	2957	0652072216	<b>2973594</b>	P73	<b>723,42</b>
700	1800	Type 22	3326	0652072218	<b>2973595</b>	P73	<b>813,71</b>
700	2000	Type 22	3696	0652072220	<b>2973596</b>	P73	<b>904,25</b>
700	400	Type 33	1055	0652073304	<b>2973597</b>	P73	<b>258,09</b>
700	500	Type 33	1319	0652073305	<b>2973598</b>	P73	<b>322,66</b>
700	600	Type 33	1582	0652073306	<b>2973599</b>	P73	<b>387,00</b>
700	700	Type 33	1846	0652073307	<b>2973600</b>	P73	<b>451,65</b>
700	800	Type 33	2110	0652073308	<b>2973601</b>	P73	<b>516,22</b>
700	900	Type 33	2373	0652073309	<b>2973602</b>	P73	<b>580,56</b>
700	1000	Type 33	2637	0652073310	<b>2973603</b>	P73	<b>645,13</b>
700	1100	Type 33	2901	0652073311	<b>2973604</b>	P73	<b>709,72</b>
700	1200	Type 33	3164	0652073312	<b>2973605</b>	P73	<b>774,04</b>
700	1400	Type 33	3692	0652073314	<b>2973606</b>	P73	<b>903,26</b>
700	1600	Type 33	4219	0652073316	<b>2973607</b>	P73	<b>1032,16</b>
700	1800	Type 33	4747	0652073318	<b>2973608</b>	P73	<b>1161,40</b>
700	2000	Type 33	5274	0652073320	<b>2973609</b>	P73	<b>1290,26</b>



**AQUANCE**  
des envies, une salle de bains

**EN EXCLUSIVITÉ CHEZ têrêva**

**LA MARQUE DE TOUS LES PRODUITS DE LA SALLE DE BAINS**

- ✓ Des produits design et performants
- ✓ Sans aucune concession sur le rapport qualité / prix
- ✓ La marque des professionnels au service des particuliers

**100% DES PRODUITS EN STOCK**



**RADIATEUR ACIER EVEREST PLAN 8 HAUTEUR 900**

L'Everest Plan 8 est avec la face avant plane ainsi que la grille et joues latérales un radiateur décoratif avec un design intemporel. Grâce aux 4 connexions latérales et 4 en bas, vous bénéficiez d'une large gamme de modes de raccordements. L'Everest Plan 8 est très facile à installer et est utilisable dans presque toutes les situations.

L'Everest Plan 8 est fourni avec tous les accessoires nécessaires au montage du radiateur.

Finition : Face décorative plane avec grille et joues.

Raccordement : 4 x raccords inférieurs Eurocône 3/4" à filetage extérieur (2 x au centre et 2 x latéraux) et 4 x raccords latéraux 1/2" à filetage intérieur.

Coloris : blanc (RAL 9016)

Pression de service max : 10 bar (testé à 13 bar)

Garantie : 10 ans sous réserve de respecter les prescriptions concernant les conditions d'installation ainsi que les conditions de garantie de Henrad.



Hauteur (mm)	Largeur (mm)	Modèle	Puissance à Delta T 50°C (W)	Réf	Code	CR	€ HT
900	400	Type 11	378	0651091104	<b>2973366</b>	P73	<b>123,32</b>
900	500	Type 11	472	0651091105	<b>2973367</b>	P73	<b>154,15</b>
900	600	Type 11	567	0651091106	<b>2973368</b>	P73	<b>184,97</b>
900	700	Type 11	661	0651091107	<b>2973369</b>	P73	<b>215,77</b>
900	800	Type 11	756	0651091108	<b>2973370</b>	P73	<b>246,61</b>
900	900	Type 11	850	0651091109	<b>2973371</b>	P73	<b>277,45</b>
900	1000	Type 11	945	0651091110	<b>2973372</b>	P73	<b>308,23</b>
900	1100	Type 11	1039	0651091111	<b>2973373</b>	P73	<b>339,06</b>
900	1200	Type 11	1133	0651091112	<b>2973374</b>	P73	<b>369,88</b>
900	1400	Type 11	1322	0651091114	<b>2973375</b>	P73	<b>431,57</b>
900	1600	Type 11	1511	0651091116	<b>2973376</b>	P73	<b>493,20</b>
900	1800	Type 11	1700	0651091118	<b>2973377</b>	P73	<b>554,89</b>
900	2000	Type 11	1889	0651091120	<b>2973378</b>	P73	<b>616,50</b>
900	400	Type 21	504	0652092104	<b>2973610</b>	P73	<b>165,40</b>
900	500	Type 21	630	0652092105	<b>2973611</b>	P73	<b>206,70</b>
900	700	Type 21	882	0652092107	<b>2973613</b>	P73	<b>289,41</b>
900	800	Type 21	1008	0652092108	<b>2973614</b>	P73	<b>330,79</b>
900	900	Type 21	1134	0652092109	<b>2973615</b>	P73	<b>372,11</b>
900	1000	Type 21	1260	0652092110	<b>2973616</b>	P73	<b>413,45</b>
900	1100	Type 21	1386	0652092111	<b>2973617</b>	P73	<b>454,80</b>
900	1200	Type 21	1513	0652092112	<b>2973618</b>	P73	<b>496,16</b>
900	1400	Type 21	1765	0652092114	<b>2973619</b>	P73	<b>578,81</b>
900	1600	Type 21	2017	0652092116	<b>2973620</b>	P73	<b>661,53</b>
900	1800	Type 21	2269	0652092118	<b>2973621</b>	P73	<b>744,23</b>
900	2000	Type 21	2521	0652092120	<b>2973622</b>	P73	<b>826,92</b>
900	400	Type 22	665	0652092204	<b>2973623</b>	P73	<b>220,19</b>
900	500	Type 22	832	0652092205	<b>2973624</b>	P73	<b>275,47</b>
900	600	Type 22	999	0652092206	<b>2973625</b>	P73	<b>330,51</b>
900	700	Type 22	1165	0652092207	<b>2973626</b>	P73	<b>385,58</b>
900	800	Type 22	1331	0652092208	<b>2973627</b>	P73	<b>440,61</b>
900	1000	Type 22	1664	0652092210	<b>2973629</b>	P73	<b>550,70</b>
900	1100	Type 22	1830	0652092211	<b>2973630</b>	P73	<b>605,72</b>
900	1200	Type 22	1997	0652092212	<b>2973631</b>	P73	<b>660,81</b>
900	1400	Type 22	2329	0652092214	<b>2973632</b>	P73	<b>770,90</b>
900	1600	Type 22	2662	0652092216	<b>2973633</b>	P73	<b>881,21</b>
900	1800	Type 22	2995	0652092218	<b>2973634</b>	P73	<b>991,30</b>
900	2000	Type 22	3328	0652092220	<b>2973635</b>	P73	<b>1101,42</b>
900	400	Type 33	956	0652093304	<b>2973636</b>	P73	<b>315,61</b>
900	500	Type 33	1194	0652093305	<b>2973637</b>	P73	<b>394,61</b>
900	600	Type 33	1433	0652093306	<b>2973638</b>	P73	<b>473,37</b>
900	700	Type 33	1673	0652093307	<b>2973639</b>	P73	<b>552,40</b>
900	800	Type 33	1911	0652093308	<b>2973640</b>	P73	<b>631,19</b>
900	900	Type 33	2150	0652093309	<b>2973641</b>	P73	<b>710,22</b>
900	1000	Type 33	2389	0652093310	<b>2973642</b>	P73	<b>789,00</b>
900	1100	Type 33	2628	0652093311	<b>2973643</b>	P73	<b>868,04</b>
900	1200	Type 33	2867	0652093312	<b>2973644</b>	P73	<b>946,79</b>
900	1400	Type 33	3344	0652093314	<b>2973645</b>	P73	<b>1104,59</b>
900	1600	Type 33	3822	0652093316	<b>2973646</b>	P73	<b>1262,43</b>
900	1800	Type 33	4300	0652093318	<b>2973647</b>	P73	<b>1420,16</b>
900	2000	Type 33	4778	0652093320	<b>2973648</b>	P73	<b>1578,01</b>

**HENRAD HORIZONTAL EVEREST LINE 8**



**RADIATEUR ACIER EVEREST LINE 8 HAUTEUR 300**

L'Everest Line 8 créé avec la face plane décorative rainurée ainsi que la grille et joues latérales est un radiateur décoratif avec une ambiance d'espace et de lumière. De plus, grâce aux 4 connexions latérales et 4 en bas, vous bénéficiez d'une large gamme de modes de raccordements. Ainsi l'Everest Line 8 est très facile à installer et est utilisable dans presque toutes les situations.

L'Everest Line 8 est fourni avec tous les accessoires nécessaires au montage du radiateur.

Finition : Face plane décorative rainurée avec grille et joues.

Raccordement : 4 x raccords inférieurs Eurocône 3/4" à filetage extérieur (2 x au centre et 2 x latéraux) et 4 x raccords latéraux 1/2" à filetage intérieur.

Coloris : RAL 9016 (Blanc)

Pression de service max : 10 bar (testé à 13 bar)



Garantie : 10 ans sous réserve de respecter les prescriptions concernant les conditions d'installation ainsi que les conditions de garantie de Henrad.

Hauteur (mm)	Largeur (mm)	Modèle	Puissance à Delta T 50°C (W)	Réf	Code	CR	€ HT
300	500	Type 22	449	0654032205	<b>2973723</b>	P73	<b>109,86</b>
300	800	Type 22	718	0654032208	<b>2973724</b>	P73	<b>175,67</b>
300	900	Type 22	808	0654032209	<b>2973725</b>	P73	<b>197,68</b>
300	1000	Type 22	898	0654032210	<b>2973726</b>	P73	<b>219,71</b>
300	1200	Type 22	1078	0654032212	<b>2973727</b>	P73	<b>263,72</b>
300	1400	Type 22	1257	0654032214	<b>2973728</b>	P73	<b>307,54</b>
300	1600	Type 22	1437	0654032216	<b>2973729</b>	P73	<b>351,58</b>
300	1800	Type 22	1616	0654032218	<b>2973730</b>	P73	<b>395,37</b>
300	2000	Type 22	1796	0654032220	<b>2973731</b>	P73	<b>439,37</b>
300	500	Type 33	644	0654033305	<b>2973732</b>	P73	<b>157,55</b>
300	800	Type 33	1030	0654033308	<b>2973733</b>	P73	<b>251,99</b>
300	900	Type 33	1158	0654033309	<b>2973734</b>	P73	<b>283,30</b>
300	1000	Type 33	1287	0654033310	<b>2973735</b>	P73	<b>314,88</b>
300	1200	Type 33	1544	0654033312	<b>2973736</b>	P73	<b>377,77</b>
300	1400	Type 33	1802	0654033314	<b>2973737</b>	P73	<b>440,87</b>
300	1600	Type 33	2059	0654033316	<b>2973738</b>	P73	<b>503,73</b>
300	1800	Type 33	2317	0654033318	<b>2973739</b>	P73	<b>566,84</b>
300	2000	Type 33	2574	0654033320	<b>2973740</b>	P73	<b>629,75</b>



**Vos produits essentiels**  
100% dispo en stock ou remboursés à 100%\*

\* Règlement complet sur [tereva-direct.fr](http://tereva-direct.fr).





**RADIATEUR ACIER EVEREST LINE 8 HAUTEUR 400**

L'Everest Line 8 créé avec la face plane décorative rainurée ainsi que la grille et joues latérales est un radiateur décoratif avec une ambiance d'espace et de lumière. De plus, grâce aux 4 connexions latérales et 4 en bas, vous bénéficiez d'une large gamme de modes de raccordements. Ainsi l'Everest Line 8 est très facile à installer et est utilisable dans presque toutes les situations.

L'Everest Line 8 est fourni avec tous les accessoires nécessaires au montage du radiateur.

Finition : Face plane décorative rainurée avec grille et joues.

Raccordement : 4 x raccords inférieurs Eurocône ¾" à filetage extérieur (2 x au centre et 2 x latéraux) et 4 x raccords latéraux ½" à filetage intérieur.

Coloris : RAL 9016 (Blanc)

Pression de service max : 10 bar (testé à 13 bar)



Garantie : 10 ans sous réserve de respecter les prescriptions concernant les conditions d'installation ainsi que les conditions de garantie de Henrad.

Hauteur (mm)	Largeur (mm)	Modèle	Puissance à Delta T 50°C (W)	Réf	Code	CR	€ HT
400	500	Type 11	307	0653041105	<b>2973655</b>	P73	<b>75,12</b>
400	600	Type 11	368	0653041106	<b>2973656</b>	P73	<b>90,03</b>
400	700	Type 11	430	0653041107	<b>2973657</b>	P73	<b>105,18</b>
400	800	Type 11	491	0653041108	<b>2973658</b>	P73	<b>120,11</b>
400	900	Type 11	553	0653041109	<b>2973659</b>	P73	<b>135,28</b>
400	1000	Type 11	614	0653041110	<b>2973660</b>	P73	<b>150,24</b>
400	1200	Type 11	737	0653041112	<b>2973661</b>	P73	<b>180,30</b>
400	1400	Type 11	860	0653041114	<b>2973662</b>	P73	<b>210,37</b>
400	1600	Type 11	982	0653041116	<b>2973663</b>	P73	<b>240,23</b>
400	1800	Type 11	1105	0653041118	<b>2973664</b>	P73	<b>270,33</b>
400	2000	Type 11	1228	0653041120	<b>2973665</b>	P73	<b>300,44</b>
400	500	Type 21	435	0654042105	<b>2973741</b>	P73	<b>106,42</b>
400	600	Type 21	522	0654042106	<b>2973742</b>	P73	<b>127,72</b>
400	700	Type 21	609	0654042107	<b>2973743</b>	P73	<b>149,00</b>
400	800	Type 21	696	0654042108	<b>2973744</b>	P73	<b>170,30</b>
400	600	Type 21	783	0654042109	<b>2973745</b>	P73	<b>191,55</b>
400	1000	Type 21	870	0654042110	<b>2973746</b>	P73	<b>212,84</b>
400	1200	Type 21	1044	0654042112	<b>2973747</b>	P73	<b>255,42</b>
400	1400	Type 21	1218	0654042114	<b>2973748</b>	P73	<b>297,97</b>
400	1600	Type 21	1392	0654042116	<b>2973749</b>	P73	<b>340,56</b>
400	1800	Type 21	1566	0654042118	<b>2973750</b>	P73	<b>383,13</b>
400	2000	Type 21	1740	0654042120	<b>2973751</b>	P73	<b>425,71</b>
400	500	Type 22	577	0654042205	<b>2973752</b>	P73	<b>141,15</b>
400	600	Type 22	692	0654042206	<b>2973753</b>	P73	<b>169,31</b>
400	700	Type 22	807	0654042207	<b>2973754</b>	P73	<b>197,42</b>
400	800	Type 22	922	0654042208	<b>2973755</b>	P73	<b>225,58</b>
400	900	Type 22	1038	0654042209	<b>2973756</b>	P73	<b>253,97</b>
400	1000	Type 22	1153	0654042210	<b>2973757</b>	P73	<b>282,09</b>
400	1200	Type 22	1384	0654042212	<b>2973758</b>	P73	<b>338,59</b>
400	1400	Type 22	1614	0654042214	<b>2973759</b>	P73	<b>394,89</b>
400	1600	Type 22	1845	0654042216	<b>2973760</b>	P73	<b>451,37</b>
400	1800	Type 22	2075	0654042218	<b>2973761</b>	P73	<b>507,67</b>
400	2000	Type 22	2306	0654042220	<b>2973762</b>	P73	<b>564,17</b>
400	500	Type 33	825	0654043305	<b>2973763</b>	P73	<b>201,81</b>
400	600	Type 33	989	0654043306	<b>2973764</b>	P73	<b>241,98</b>
400	700	Type 33	1154	0654043307	<b>2973765</b>	P73	<b>282,30</b>
400	800	Type 33	1319	0654043308	<b>2973766</b>	P73	<b>322,66</b>
400	900	Type 33	1484	0654043309	<b>2973767</b>	P73	<b>363,08</b>
400	1000	Type 33	1649	0654043310	<b>2973768</b>	P73	<b>403,43</b>
400	1200	Type 33	1979	0654043312	<b>2973769</b>	P73	<b>484,19</b>
400	1400	Type 33	2309	0654043314	<b>2973770</b>	P73	<b>564,91</b>
400	1600	Type 33	2638	0654043316	<b>2973771</b>	P73	<b>645,38</b>
400	1800	Type 33	2968	0654043318	<b>2973772</b>	P73	<b>726,09</b>
400	2000	Type 33	3298	0654043320	<b>2973773</b>	P73	<b>806,83</b>



**RADIATEUR ACIER EVEREST LINE 8 HAUTEUR 500**

L'Everest Line 8 créé avec la face plane décorative rainurée ainsi que la grille et joues latérales est un radiateur décoratif avec une ambiance d'espace et de lumière. De plus, grâce aux 4 connexions latérales et 4 en bas, vous bénéficiez d'une large gamme de modes de raccordements. Ainsi l'Everest Line 8 est très facile à installer et est utilisable dans presque toutes les situations.

L'Everest Line 8 est fourni avec tous les accessoires nécessaires au montage du radiateur.

Finition : Face plane décorative rainurée avec grille et joues.

Raccordement : 4 x raccords inférieurs Eurocône ¾" à filetage extérieur (2 x au centre et 2 x latéraux) et 4 x raccords latéraux ½" à filetage intérieur.

Coloris : RAL 9016 (Blanc)

Pression de service max : 10 bar (testé à 13 bar)



Garantie : 10 ans sous réserve de respecter les prescriptions concernant les conditions d'installation ainsi que les conditions de garantie de Henrad.

Hauteur (mm)	Largeur (mm)	Modèle	Puissance à Delta T 50°C (W)	Réf	Code	CR	€ HT
500	400	Type 11	298	0653051104	<b>2973666</b>	P73	<b>72,89</b>
500	500	Type 11	373	0653051105	<b>2973667</b>	P73	<b>91,27</b>
500	600	Type 11	448	0653051106	<b>2973668</b>	P73	<b>109,60</b>
500	700	Type 11	522	0653051107	<b>2973669</b>	P73	<b>127,72</b>
500	800	Type 11	597	0653051108	<b>2973670</b>	P73	<b>146,07</b>
500	900	Type 11	671	0653051109	<b>2973671</b>	P73	<b>164,16</b>
500	1000	Type 11	746	0653051110	<b>2973672</b>	P73	<b>182,52</b>
500	1200	Type 11	895	0653051112	<b>2973673</b>	P73	<b>218,98</b>
500	1400	Type 11	1044	0653051114	<b>2973674</b>	P73	<b>255,42</b>
500	1600	Type 11	1194	0653051116	<b>2973675</b>	P73	<b>292,08</b>
500	1800	Type 11	1343	0653051118	<b>2973676</b>	P73	<b>328,57</b>
500	2000	Type 11	1492	0653051120	<b>2973677</b>	P73	<b>365,00</b>
500	400	Type 21	415	0654052104	<b>2973774</b>	P73	<b>101,52</b>
500	500	Type 21	519	0654052105	<b>2973775</b>	P73	<b>126,98</b>
500	600	Type 21	623	0654052106	<b>2973776</b>	P73	<b>152,41</b>
500	700	Type 21	727	0654052107	<b>2973777</b>	P73	<b>177,89</b>
500	800	Type 21	830	0654052108	<b>2973778</b>	P73	<b>203,06</b>
500	900	Type 21	934	0654052109	<b>2973779</b>	P73	<b>228,50</b>
500	1000	Type 21	1038	0654052110	<b>2973780</b>	P73	<b>253,97</b>
500	1200	Type 21	1246	0654052112	<b>2973781</b>	P73	<b>304,86</b>
500	1400	Type 21	1453	0654052114	<b>2973782</b>	P73	<b>355,48</b>
500	1600	Type 21	1661	0654052116	<b>2973783</b>	P73	<b>406,39</b>
500	1800	Type 21	1868	0654052118	<b>2973784</b>	P73	<b>457,01</b>
500	2000	Type 21	2076	0654052120	<b>2973785</b>	P73	<b>507,93</b>
500	400	Type 22	555	0654052204	<b>2973786</b>	P73	<b>135,80</b>
500	500	Type 22	694	0654052205	<b>2973787</b>	P73	<b>169,79</b>
500	600	Type 22	833	0654052206	<b>2973788</b>	P73	<b>203,83</b>
500	700	Type 22	972	0654052207	<b>2973789</b>	P73	<b>237,79</b>
500	800	Type 22	1110	0654052208	<b>2973790</b>	P73	<b>271,57</b>
500	900	Type 22	1249	0654052209	<b>2973791</b>	P73	<b>305,57</b>
500	1000	Type 22	1388	0654052210	<b>2973792</b>	P73	<b>339,57</b>
500	1200	Type 22	1666	0654052212	<b>2973793</b>	P73	<b>407,57</b>
500	1400	Type 22	1943	0654052214	<b>2973794</b>	P73	<b>475,38</b>
500	1600	Type 22	2221	0654052216	<b>2973795</b>	P73	<b>543,39</b>
500	1800	Type 22	2498	0654052218	<b>2973796</b>	P73	<b>611,13</b>
500	2000	Type 22	2776	0654052220	<b>2973797</b>	P73	<b>679,13</b>
500	400	Type 33	792	0654053304	<b>2973798</b>	P73	<b>193,78</b>
500	500	Type 33	990	0654053305	<b>2973799</b>	P73	<b>242,21</b>
500	600	Type 33	1187	0654053306	<b>2973800</b>	P73	<b>290,38</b>
500	700	Type 33	1385	0654053307	<b>2973801</b>	P73	<b>338,84</b>
500	800	Type 33	1583	0654053308	<b>2973802</b>	P73	<b>387,27</b>
500	900	Type 33	1781	0654053309	<b>2973803</b>	P73	<b>435,73</b>
500	1000	Type 33	1979	0654053310	<b>2973804</b>	P73	<b>484,19</b>
500	1200	Type 33	2375	0654053312	<b>2973805</b>	P73	<b>581,04</b>
500	1400	Type 33	2771	0654053314	<b>2973806</b>	P73	<b>677,95</b>
500	1600	Type 33	3166	0654053316	<b>2973807</b>	P73	<b>774,57</b>
500	1800	Type 33	3562	0654053318	<b>2973808</b>	P73	<b>871,42</b>
500	2000	Type 33	3958	0654053320	<b>2973809</b>	P73	<b>968,34</b>



**RADIATEUR ACIER EVEREST LINE 8 HAUTEUR 600**

L'Everest Line 8 créé avec la face plane décorative rainurée ainsi que la grille et joues latérales est un radiateur décoratif avec une ambiance d'espace et de lumière. De plus, grâce aux 4 connexions latérales et 4 en bas, vous bénéficiez d'une large gamme de modes de raccordements. Ainsi l'Everest Line 8 est très facile à installer et est utilisable dans presque toutes les situations.

L'Everest Line 8 est fourni avec tous les accessoires nécessaires au montage du radiateur.

Finition : Face plane décorative rainurée avec grille et joues.

Raccordement : 4 x raccords inférieurs Eurocône ¾" à filetage extérieur (2 x au centre et 2 x latéraux) et 4 x raccords latéraux ½" à filetage intérieur.

Coloris : RAL 9016 (Blanc)

Pression de service max : 10 bar (testé à 13 bar)



Garantie : 10 ans sous réserve de respecter les prescriptions concernant les conditions d'installation ainsi que les conditions de garantie de Henrad.

Hauteur (mm)	Largeur (mm)	Modèle	Puissance à Delta T 50°C (W)	Réf	Code	CR	€ HT
600	400	Type 11	348	0653061104	<b>2973678</b>	P73	<b>85,13</b>
600	500	Type 11	435	0653061105	<b>2973679</b>	P73	<b>106,42</b>
600	600	Type 11	522	0653061106	<b>2973680</b>	P73	<b>127,72</b>
600	700	Type 11	609	0653061107	<b>2973681</b>	P73	<b>149,00</b>
600	800	Type 11	696	0653061108	<b>2973682</b>	P73	<b>170,30</b>
600	900	Type 11	783	0653061109	<b>2973683</b>	P73	<b>191,55</b>
600	1000	Type 11	870	0653061110	<b>2973684</b>	P73	<b>212,84</b>
600	1200	Type 11	1044	0653061112	<b>2973685</b>	P73	<b>255,42</b>
600	1400	Type 11	1218	0653061114	<b>2973686</b>	P73	<b>297,97</b>
600	1600	Type 11	1392	0653061116	<b>2973687</b>	P73	<b>340,56</b>
600	1800	Type 11	1566	0653061118	<b>2973688</b>	P73	<b>383,13</b>
600	2000	Type 11	1740	0653061120	<b>2973689</b>	P73	<b>425,71</b>
600	400	Type 21	478	0654062104	<b>2973810</b>	P73	<b>116,94</b>
600	500	Type 21	598	0654062105	<b>2973811</b>	P73	<b>146,28</b>
600	600	Type 21	718	0654062106	<b>2973812</b>	P73	<b>175,67</b>
600	700	Type 21	837	0654062107	<b>2973813</b>	P73	<b>204,77</b>
600	800	Type 21	957	0654062108	<b>2973814</b>	P73	<b>234,10</b>
600	900	Type 21	1076	0654062109	<b>2973815</b>	P73	<b>263,27</b>
600	1000	Type 21	1196	0654062110	<b>2973816</b>	P73	<b>292,61</b>
600	1200	Type 21	1435	0654062112	<b>2973817</b>	P73	<b>351,07</b>
600	1400	Type 21	1674	0654062114	<b>2973818</b>	P73	<b>409,54</b>
600	1600	Type 21	1914	0654062116	<b>2973819</b>	P73	<b>468,26</b>
600	1800	Type 21	2153	0654062118	<b>2973820</b>	P73	<b>526,73</b>
600	2000	Type 21	2392	0654062120	<b>2973821</b>	P73	<b>585,19</b>
600	400	Type 22	640	0654062204	<b>2973822</b>	P73	<b>156,60</b>
600	500	Type 22	801	0654062205	<b>2973823</b>	P73	<b>195,97</b>
600	600	Type 22	961	0654062206	<b>2973824</b>	P73	<b>235,11</b>
600	700	Type 22	1121	0654062207	<b>2973825</b>	P73	<b>274,24</b>
600	800	Type 22	1281	0654062208	<b>2973826</b>	P73	<b>313,42</b>
600	900	Type 22	1441	0654062209	<b>2973827</b>	P73	<b>352,53</b>
600	1000	Type 22	1601	0654062210	<b>2973828</b>	P73	<b>391,68</b>
600	1200	Type 22	1921	0654062212	<b>2973829</b>	P73	<b>469,97</b>
600	1400	Type 22	2241	0654062214	<b>2973830</b>	P73	<b>548,27</b>
600	1600	Type 22	2562	0654062216	<b>2973831</b>	P73	<b>626,77</b>
600	1800	Type 22	2882	0654062218	<b>2973832</b>	P73	<b>705,07</b>
600	2000	Type 22	3202	0654062220	<b>2973833</b>	P73	<b>783,35</b>
600	400	Type 33	912	0654063304	<b>2973834</b>	P73	<b>223,13</b>
600	500	Type 33	1140	0654063305	<b>2973835</b>	P73	<b>278,93</b>
600	600	Type 33	1368	0654063306	<b>2973836</b>	P73	<b>334,67</b>
600	700	Type 33	1596	0654063307	<b>2973837</b>	P73	<b>390,47</b>
600	800	Type 33	1824	0654063308	<b>2973838</b>	P73	<b>446,25</b>
600	900	Type 33	2052	0654063309	<b>2973839</b>	P73	<b>502,02</b>
600	1000	Type 33	2280	0654063310	<b>2973840</b>	P73	<b>557,77</b>
600	1200	Type 33	2736	0654063312	<b>2973841</b>	P73	<b>669,38</b>
600	1400	Type 33	3192	0654063314	<b>2973842</b>	P73	<b>780,90</b>
600	1600	Type 33	3648	0654063316	<b>2973843</b>	P73	<b>892,45</b>
600	1800	Type 33	4104	0654063318	<b>2973844</b>	P73	<b>1004,07</b>
600	2000	Type 33	4560	0654063320	<b>2973845</b>	P73	<b>1115,60</b>



**RADIATEUR ACIER EVEREST LINE 8 HAUTEUR 700**

L'Everest Line 8 créé avec la face plane décorative rainurée ainsi que la grille et joues latérales est un radiateur décoratif avec une ambiance d'espace et de lumière. De plus, grâce aux 4 connexions latérales et 4 en bas, vous bénéficiez d'une large gamme de modes de raccordements. Ainsi l'Everest Line 8 est très facile à installer et est utilisable dans presque toutes les situations.

L'Everest Line 8 est fourni avec tous les accessoires nécessaires au montage du radiateur.

Finition : Face plane décorative rainurée avec grille et joues.

Raccordement : 4 x raccords inférieurs Eurocône ¾" à filetage extérieur (2 x au centre et 2 x latéraux) et 4 x raccords latéraux ½" à filetage intérieur.

Coloris : RAL 9016 (Blanc)

Pression de service max : 10 bar (testé à 13 bar)



Garantie : 10 ans sous réserve de respecter les prescriptions concernant les conditions d'installation ainsi que les conditions de garantie de Henrad.

Hauteur (mm)	Largeur (mm)	Modèle	Puissance à Delta T 50°C (W)	Réf	Code	CR	€ HT
700	400	Type 11	395	0653071104	<b>2973690</b>	P73	<b>96,63</b>
700	500	Type 11	494	0653071105	<b>2973691</b>	P73	<b>120,85</b>
700	600	Type 11	592	0653071106	<b>2973692</b>	P73	<b>144,83</b>
700	700	Type 11	691	0653071107	<b>2973693</b>	P73	<b>169,05</b>
700	800	Type 11	790	0653071108	<b>2973694</b>	P73	<b>193,26</b>
700	900	Type 11	888	0653071109	<b>2973695</b>	P73	<b>217,24</b>
700	1000	Type 11	987	0653071110	<b>2973696</b>	P73	<b>241,47</b>
700	1200	Type 11	1184	0653071112	<b>2973697</b>	P73	<b>289,68</b>
700	1400	Type 11	1382	0653071114	<b>2973698</b>	P73	<b>338,11</b>
700	1600	Type 11	1579	0653071116	<b>2973699</b>	P73	<b>386,31</b>
700	1800	Type 11	1777	0653071118	<b>2973700</b>	P73	<b>434,74</b>
700	2000	Type 11	1974	0653071120	<b>2973701</b>	P73	<b>482,95</b>
700	400	Type 21	540	0654072104	<b>2973846</b>	P73	<b>132,09</b>
700	500	Type 21	675	0654072105	<b>2973847</b>	P73	<b>165,15</b>
700	600	Type 21	810	0654072106	<b>2973848</b>	P73	<b>198,16</b>
700	700	Type 21	945	0654072107	<b>2973849</b>	P73	<b>231,21</b>
700	800	Type 21	1080	0654072108	<b>2973850</b>	P73	<b>264,22</b>
700	900	Type 21	1215	0654072109	<b>2973851</b>	P73	<b>297,27</b>
700	1000	Type 21	1350	0654072110	<b>2973852</b>	P73	<b>330,25</b>
700	1200	Type 21	1620	0654072112	<b>2973853</b>	P73	<b>396,32</b>
700	1400	Type 21	1890	0654072114	<b>2973854</b>	P73	<b>462,38</b>
700	1600	Type 21	2160	0654072116	<b>2973855</b>	P73	<b>528,49</b>
700	1800	Type 21	2430	0654072118	<b>2973856</b>	P73	<b>594,48</b>
700	2000	Type 21	2700	0654072120	<b>2973857</b>	P73	<b>660,56</b>
700	400	Type 22	718	0654072204	<b>2973858</b>	P73	<b>175,67</b>
700	500	Type 22	898	0654072205	<b>2973859</b>	P73	<b>219,71</b>
700	600	Type 22	1078	0654072206	<b>2973860</b>	P73	<b>263,72</b>
700	700	Type 22	1257	0654072207	<b>2973861</b>	P73	<b>307,54</b>
700	800	Type 22	1437	0654072208	<b>2973862</b>	P73	<b>351,58</b>
700	900	Type 22	1616	0654072209	<b>2973863</b>	P73	<b>395,37</b>
700	1000	Type 22	1796	0654072210	<b>2973864</b>	P73	<b>439,37</b>
700	1200	Type 22	2155	0654072212	<b>2973865</b>	P73	<b>527,24</b>
700	1400	Type 22	2514	0654072214	<b>2973866</b>	P73	<b>615,04</b>
700	1600	Type 22	2874	0654072216	<b>2973867</b>	P73	<b>703,14</b>
700	1800	Type 22	3233	0654072218	<b>2973868</b>	P73	<b>790,92</b>
700	2000	Type 22	3592	0654072220	<b>2973869</b>	P73	<b>878,78</b>
700	400	Type 33	1021	0654073304	<b>2973870</b>	P73	<b>249,77</b>
700	500	Type 33	1277	0654073305	<b>2973871</b>	P73	<b>312,44</b>
700	600	Type 33	1532	0654073306	<b>2973872</b>	P73	<b>374,81</b>
700	700	Type 33	1787	0654073307	<b>2973873</b>	P73	<b>437,18</b>
700	800	Type 33	2042	0654073308	<b>2973874</b>	P73	<b>499,57</b>
700	900	Type 33	2298	0654073309	<b>2973875</b>	P73	<b>562,19</b>
700	1000	Type 33	2553	0654073310	<b>2973876</b>	P73	<b>624,57</b>
700	1200	Type 33	3064	0654073312	<b>2973877</b>	P73	<b>749,63</b>
700	1400	Type 33	3574	0654073314	<b>2973878</b>	P73	<b>874,40</b>
700	1600	Type 33	4085	0654073316	<b>2973879</b>	P73	<b>999,40</b>
700	1800	Type 33	4595	0654073318	<b>2973880</b>	P73	<b>1124,17</b>
700	2000	Type 33	5106	0654073320	<b>2973881</b>	P73	<b>1249,20</b>



**RADIATEUR ACIER EVEREST LINE 8 HAUTEUR 900**

L'Everest Line 8 créé avec la face plane décorative rainurée ainsi que la grille et joues latérales est un radiateur décoratif avec une ambiance d'espace et de lumière. De plus, grâce aux 4 connexions latérales et 4 en bas, vous bénéficiez d'une large gamme de modes de raccordements. Ainsi l'Everest Line 8 est très facile à installer et est utilisable dans presque toutes les situations.

L'Everest Line 8 est fourni avec tous les accessoires nécessaires au montage du radiateur.

Finition : Face plane décorative rainurée avec grille et joues.

Raccordement : 4 x raccords inférieurs Eurocône 3/4" à filetage extérieur (2 x au centre et 2 x latéraux) et 4 x raccords latéraux 1/2" à filetage intérieur.

Coloris : RAL 9016 (Blanc)

Pression de service max : 10 bar (testé à 13 bar)



Garantie : 10 ans sous réserve de respecter les prescriptions concernant les conditions d'installation ainsi que les conditions de garantie de Henrad.

Hauteur (mm)	Largeur (mm)	Modèle	Puissance à Delta T 50°C (W)	Réf	Code	CR	€ HT
900	400	Type 11	480	0653091104	<b>2973702</b>	P73	<b>117,44</b>
900	500	Type 11	600	0653091105	<b>2973703</b>	P73	<b>146,78</b>
900	600	Type 11	720	0653091106	<b>2973704</b>	P73	<b>176,18</b>
900	700	Type 11	840	0653091107	<b>2973705</b>	P73	<b>205,47</b>
900	800	Type 11	960	0653091108	<b>2973706</b>	P73	<b>234,86</b>
900	900	Type 11	1080	0653091109	<b>2973707</b>	P73	<b>264,22</b>
900	1000	Type 11	1200	0653091110	<b>2973708</b>	P73	<b>293,59</b>
900	1200	Type 11	1440	0653091112	<b>2973709</b>	P73	<b>352,31</b>
900	1400	Type 11	1680	0653091114	<b>2973710</b>	P73	<b>411,04</b>
900	1600	Type 11	1920	0653091116	<b>2973711</b>	P73	<b>469,73</b>
900	1800	Type 11	2160	0653091118	<b>2973712</b>	P73	<b>528,49</b>
900	2000	Type 11	2400	0653091120	<b>2973713</b>	P73	<b>587,18</b>
900	400	Type 21	660	0654092104	<b>2973882</b>	P73	<b>161,50</b>
900	500	Type 21	825	0654092105	<b>2973883</b>	P73	<b>201,81</b>
900	600	Type 21	989	0654092106	<b>2973884</b>	P73	<b>241,98</b>
900	700	Type 21	1154	0654092107	<b>2973885</b>	P73	<b>282,30</b>
900	800	Type 21	1319	0654092108	<b>2973886</b>	P73	<b>322,66</b>
900	900	Type 21	1484	0654092109	<b>2973887</b>	P73	<b>363,08</b>
900	1000	Type 21	1649	0654092110	<b>2973888</b>	P73	<b>403,43</b>
900	1200	Type 21	1979	0654092112	<b>2973889</b>	P73	<b>484,19</b>
900	1400	Type 21	2309	0654092114	<b>2973890</b>	P73	<b>564,91</b>
900	1600	Type 21	2638	0654092116	<b>2973891</b>	P73	<b>645,38</b>
900	1800	Type 21	2968	0654092118	<b>2973892</b>	P73	<b>726,09</b>
900	2000	Type 21	3298	0654092120	<b>2973893</b>	P73	<b>806,83</b>
900	400	Type 22	853	0654092204	<b>2973894</b>	P73	<b>208,72</b>
900	500	Type 22	1066	0654092205	<b>2973895</b>	P73	<b>260,80</b>
900	600	Type 22	1279	0654092206	<b>2973896</b>	P73	<b>312,91</b>
900	700	Type 22	1492	0654092207	<b>2973897</b>	P73	<b>365,00</b>
900	800	Type 22	1706	0654092208	<b>2973898</b>	P73	<b>417,38</b>
900	900	Type 22	1919	0654092209	<b>2973899</b>	P73	<b>469,49</b>
900	1000	Type 22	2132	0654092210	<b>2973900</b>	P73	<b>521,59</b>
900	1200	Type 22	2558	0654092212	<b>2973901</b>	P73	<b>625,78</b>
900	1400	Type 22	2985	0654092214	<b>2973902</b>	P73	<b>730,28</b>
900	1600	Type 22	3411	0654092216	<b>2973903</b>	P73	<b>834,50</b>
900	1800	Type 22	3838	0654092218	<b>2973904</b>	P73	<b>938,94</b>
900	2000	Type 22	4264	0654092220	<b>2973905</b>	P73	<b>1043,18</b>
900	400	Type 33	1209	0654093304	<b>2973906</b>	P73	<b>295,75</b>
900	500	Type 33	1511	0654093305	<b>2973907</b>	P73	<b>369,68</b>
900	600	Type 33	1813	0654093306	<b>2973908</b>	P73	<b>443,57</b>
900	700	Type 33	2115	0654093307	<b>2973909</b>	P73	<b>517,46</b>
900	800	Type 33	2418	0654093308	<b>2973910</b>	P73	<b>591,59</b>
900	900	Type 33	2720	0654093309	<b>2973911</b>	P73	<b>665,47</b>
900	1000	Type 33	3022	0654093310	<b>2973912</b>	P73	<b>739,32</b>
900	1200	Type 33	3626	0654093312	<b>2973913</b>	P73	<b>887,10</b>
900	1400	Type 33	4231	0654093314	<b>2973914</b>	P73	<b>1035,10</b>
900	1600	Type 33	4835	0654093316	<b>2973915</b>	P73	<b>1182,90</b>
900	1800	Type 33	5440	0654093318	<b>2973916</b>	P73	<b>1330,91</b>
900	2000	Type 33	6044	0654093320	<b>2973917</b>	P73	<b>1478,67</b>

**HENRAD HORIZONTAL EVEREST PLAN**



**RADIATEUR ACIER EVEREST PLAN HAUTEUR 300**

Raccordement 6 connexions 1/2" F (2 latérales droite)-Insert intégré à droite, compatible tête thermostatique M30x1.5- Consoles fixation VDI bouchon plein et purgeur-Modèle non réversible-Blanc RAL9016-Garantie 10 ans



Hauteur (mm)	Largeur (mm)	Modèle	Poids (kg)	Puissance à Delta T 50°C (W)	Réf	Code	CR	€ HT
300	800	Type 22	19.6	743	0243032208	<b>1451167</b>	P73	<b>177,39</b>
300	1000	Type 22	19.6	929	0243032210	<b>1451168</b>	P73	<b>222,77</b>
300	1400	Type 22	19.6	1301	0243032214	<b>1451169</b>	P73	<b>289,85</b>
300	2000	Type 22	19.6	1858	0243032220	<b>1451170</b>	P73	<b>390,45</b>
300	1000	Type 33	28	1346	0243033310	<b>1451171</b>	P73	<b>289,84</b>
300	1400	Type 33	28	1884	0243033314	<b>1451172</b>	P73	<b>383,92</b>
300	2000	Type 33	28	2692	0243033320	<b>1451173</b>	P73	<b>525,70</b>



**RADIATEUR ACIER EVEREST PLAN HAUTEUR 400**

Raccordement 6 connexions 1/2" F (2 latérales droite)-Insert intégré à droite, compatible tête thermostatique M30x1.5- Consoles fixation VDI bouchon plein et purgeur-Modèle non réversible-Blanc RAL9016-Garantie 10 ans



Hauteur (mm)	Largeur (mm)	Modèle	Poids (kg)	Puissance à Delta T 50°C (W)	Réf	Code	CR	€ HT
400	500	Type 11	16.13	313	0243041105	<b>1451174</b>	P73	<b>111,44</b>
400	600	Type 11	16.13	376	0243041106	<b>1451175</b>	P73	<b>122,21</b>
400	700	Type 11	16.13	438	0243041107	<b>1451176</b>	P73	<b>134,11</b>
400	800	Type 11	16.13	501	0243041108	<b>1451177</b>	P73	<b>146,02</b>
400	900	Type 11	16.13	563	0243041109	<b>1451178</b>	P73	<b>154,67</b>
400	1000	Type 11	16.13	626	0243041110	<b>1451179</b>	P73	<b>168,72</b>
400	1200	Type 11	16.13	751	0243041112	<b>1451180</b>	P73	<b>191,45</b>
400	1400	Type 11	16.13	876	0243041114	<b>1451181</b>	P73	<b>214,15</b>
400	1600	Type 11	16.13	1002	0243041116	<b>1451182</b>	P73	<b>236,87</b>
400	1800	Type 11	16.13	1127	0243041118	<b>1451183</b>	P73	<b>257,42</b>
400	2000	Type 11	16.13	1252	0243041120	<b>1451184</b>	P73	<b>282,31</b>
400	500	Type 22	26.4	589	0243042205	<b>1451185</b>	P73	<b>160,07</b>
400	600	Type 22	26.4	706	0243042206	<b>1451186</b>	P73	<b>181,72</b>
400	700	Type 22	26.4	824	0243042207	<b>1451187</b>	P73	<b>203,30</b>
400	800	Type 22	26.4	942	0243042208	<b>1451188</b>	P73	<b>220,65</b>
400	900	Type 22	26.4	1059	0243042209	<b>1451189</b>	P73	<b>242,25</b>
400	1000	Type 22	26.4	1177	0243042210	<b>1451190</b>	P73	<b>262,82</b>
400	1200	Type 22	26.4	1412	0243042212	<b>1451191</b>	P73	<b>303,94</b>
400	1400	Type 22	26.4	1648	0243042214	<b>1451192</b>	P73	<b>346,12</b>
400	1600	Type 22	26.4	1883	0243042216	<b>1451193</b>	P73	<b>388,32</b>
400	2000	Type 22	26.4	2354	0243042220	<b>1451194</b>	P73	<b>471,55</b>
400	800	Type 33	38.13	1352	0243043308	<b>1451195</b>	P73	<b>288,74</b>
400	900	Type 33	38.13	1521	0243043309	<b>1451196</b>	P73	<b>319,06</b>
400	1000	Type 33	38.13	1690	0243043310	<b>1451197</b>	P73	<b>348,26</b>
400	1200	Type 33	38.13	2028	0243043312	<b>1451198</b>	P73	<b>406,68</b>
400	1400	Type 33	38.13	2366	0243043314	<b>1451199</b>	P73	<b>465,05</b>
400	1600	Type 33	38.13	2704	0243043316	<b>1451200</b>	P73	<b>524,56</b>
400	2000	Type 33	38.13	3380	0243043320	<b>1451201</b>	P73	<b>641,38</b>



**RADIATEUR ACIER EVEREST PLAN HAUTEUR 500**

Raccordement 6 connexions 1/2" F (2 latérales droite)-Insert intégré à droite, compatible tête thermostatique M30x1.5- Consoles fixation VDIbouchon plein et purgeur-Modèle non réversible-Blanc RAL9016-Garantie 10 ans



Hauteur (mm)	Largeur (mm)	Modèle	Poids (kg)	Puissance à Delta T 50°C (W)	Réf	Code	CR	€ HT
500	500	Type 11	20.39	387	0243051105	<b>1451202</b>	P73	<b>123,30</b>
500	600	Type 11	20.39	464	0243051106	<b>1451203</b>	P73	<b>137,36</b>
500	700	Type 11	20.39	542	0243051107	<b>1451204</b>	P73	<b>150,34</b>
500	800	Type 11	20.39	619	0243051108	<b>1451205</b>	P73	<b>164,42</b>
500	900	Type 11	20.39	697	0243051109	<b>1451206</b>	P73	<b>178,48</b>
500	1200	Type 11	20.39	929	0243051112	<b>1451208</b>	P73	<b>219,57</b>
500	1400	Type 11	20.39	1084	0243051114	<b>1451209</b>	P73	<b>247,67</b>
500	1600	Type 11	20.39	1238	0243051116	<b>1451210</b>	P73	<b>274,72</b>
500	2000	Type 11	20.39	1548	0243051120	<b>1451211</b>	P73	<b>336,37</b>
500	500	Type 21	28.89	531	0243052105	<b>1451212</b>	P73	<b>154,69</b>
500	600	Type 21	28.89	637	0243052106	<b>1451213</b>	P73	<b>175,21</b>
500	700	Type 21	28.89	743	0243052107	<b>1451214</b>	P73	<b>194,70</b>
500	800	Type 21	28.89	850	0243052108	<b>1451215</b>	P73	<b>212,00</b>
500	900	Type 21	28.89	956	0243052109	<b>1451216</b>	P73	<b>231,46</b>
500	1000	Type 21	28.89	1062	0243052110	<b>1451217</b>	P73	<b>250,91</b>
500	1200	Type 21	28.89	1274	0243052112	<b>1451218</b>	P73	<b>290,96</b>
500	1400	Type 21	28.89	1487	0243052114	<b>1451219</b>	P73	<b>329,87</b>
500	1600	Type 21	28.89	1699	0243052116	<b>1451220</b>	P73	<b>368,87</b>
500	2000	Type 21	28.89	2124	0243052120	<b>1451221</b>	P73	<b>456,45</b>
500	500	Type 22	33.2	706	0243052205	<b>1451222</b>	P73	<b>181,69</b>
500	600	Type 22	33.2	847	0243052206	<b>1451223</b>	P73	<b>204,41</b>
500	700	Type 22	33.2	988	0243052207	<b>1451224</b>	P73	<b>229,30</b>
500	800	Type 22	33.2	1129	0243052208	<b>1451225</b>	P73	<b>248,79</b>
500	900	Type 22	33.2	1270	0243052209	<b>1451226</b>	P73	<b>272,57</b>
500	1000	Type 22	33.2	1411	0243052210	<b>1451227</b>	P73	<b>297,43</b>
500	1200	Type 22	33.2	1693	0243052212	<b>1451228</b>	P73	<b>346,10</b>
500	1400	Type 22	33.2	1975	0243052214	<b>1451229</b>	P73	<b>394,78</b>
500	1600	Type 22	33.2	2258	0243052216	<b>1451230</b>	P73	<b>443,42</b>
500	2000	Type 22	33.2	2822	0243052220	<b>1451231</b>	P73	<b>553,79</b>
500	600	Type 33	48.27	1210	0243053306	<b>1451232</b>	P73	<b>266,06</b>
500	700	Type 33	48.27	1412	0243053307	<b>1451233</b>	P73	<b>301,80</b>
500	800	Type 33	48.27	1614	0243053308	<b>1451234</b>	P73	<b>328,82</b>
500	900	Type 33	48.27	1815	0243053309	<b>1451235</b>	P73	<b>363,39</b>
500	1000	Type 33	48.27	2017	0243053310	<b>1451236</b>	P73	<b>398,02</b>
500	1200	Type 33	48.27	2420	0243053312	<b>1451237</b>	P73	<b>466,16</b>
500	1400	Type 33	48.27	2824	0243053314	<b>1451238</b>	P73	<b>535,44</b>
500	1600	Type 33	48.27	3227	0243053316	<b>1451239</b>	P73	<b>604,61</b>
500	2000	Type 33	48.27	4034	0243053320	<b>1451240</b>	P73	<b>760,35</b>



**RADIATEUR ACIER EVEREST PLAN HAUTEUR 600**

Raccordement 6 connexions 1/2" F (2 latérales droite)-Insert intégré à droite, compatible tête thermostatique M30x1.5- Consoles fixation VDIbouchon plein et purgeur-Modèle non réversible-Blanc RAL9016-Garantie 10 ans



Hauteur (mm)	Largeur (mm)	Modèle	Poids (kg)	Puissance à Delta T 50°C (W)	Réf	Code	CR	€ HT
600	500	Type 11	24.65	456	0243061105	<b>1451241</b>	P73	<b>135,23</b>
600	600	Type 11	24.65	547	0243061106	<b>1451242</b>	P73	<b>151,40</b>
600	700	Type 11	24.65	638	0243061107	<b>1451243</b>	P73	<b>165,49</b>
600	800	Type 11	24.65	729	0243061108	<b>1451244</b>	P73	<b>180,61</b>
600	900	Type 11	24.65	820	0243061109	<b>1451245</b>	P73	<b>196,87</b>
600	1000	Type 11	24.65	911	0243061110	<b>1451246</b>	P73	<b>213,06</b>
600	1200	Type 11	24.65	1093	0243061112	<b>1451247</b>	P73	<b>244,44</b>
600	1400	Type 11	24.65	1275	0243061114	<b>1451248</b>	P73	<b>275,79</b>
600	1600	Type 11	24.65	1458	0243061116	<b>1451249</b>	P73	<b>314,73</b>
600	2000	Type 11	24.65	1822	0243061120	<b>1451250</b>	P73	<b>379,62</b>
600	500	Type 21	34.9	614	0243062105	<b>1451251</b>	P73	<b>168,75</b>
600	600	Type 21	34.9	736	0243062106	<b>1451252</b>	P73	<b>191,43</b>
600	700	Type 21	34.9	859	0243062107	<b>1451253</b>	P73	<b>214,14</b>
600	800	Type 21	34.9	982	0243062108	<b>1451254</b>	P73	<b>237,97</b>
600	900	Type 21	34.9	1104	0243062109	<b>1451255</b>	P73	<b>260,66</b>
600	1000	Type 21	34.9	1227	0243062110	<b>1451256</b>	P73	<b>283,34</b>
600	1100	Type 21	34.9	1350	0243062111	<b>1451257</b>	P73	<b>314,71</b>
600	1200	Type 21	34.9	1472	0243062112	<b>1451258</b>	P73	<b>329,87</b>
600	1400	Type 21	34.9	1718	0243062114	<b>1451259</b>	P73	<b>375,31</b>
600	1600	Type 21	34.9	1963	0243062116	<b>1451260</b>	P73	<b>428,32</b>
600	2000	Type 21	34.9	2454	0243062120	<b>1451261</b>	P73	<b>522,40</b>
600	400	Type 22	40	654	0243062204	<b>1451262</b>	P73	<b>152,52</b>
600	500	Type 22	40	817	0243062205	<b>1451263</b>	P73	<b>194,71</b>
600	600	Type 22	40	980	0243062206	<b>1451264</b>	P73	<b>222,78</b>
600	700	Type 22	40	1144	0243062207	<b>1451265</b>	P73	<b>250,90</b>
600	800	Type 22	40	1307	0243062208	<b>1451266</b>	P73	<b>279,02</b>
600	900	Type 22	40	1471	0243062209	<b>1451267</b>	P73	<b>308,21</b>
600	1000	Type 22	40	1634	0243062210	<b>1451268</b>	P73	<b>336,35</b>
600	1200	Type 22	40	1961	0243062212	<b>1160824</b>	P73	<b>391,55</b>
600	1400	Type 22	40	2288	0243062214	<b>1451269</b>	P73	<b>448,89</b>
600	1600	Type 22	40	2614	0243062216	<b>1451270</b>	P73	<b>516,98</b>
600	2000	Type 22	40	3268	0243062220	<b>1451271</b>	P73	<b>632,71</b>
600	500	Type 33	58.4	1166	0243063305	<b>1451272</b>	P73	<b>253,08</b>
600	600	Type 33	58.4	1399	0243063306	<b>1451273</b>	P73	<b>293,09</b>
600	700	Type 33	58.4	1632	0243063307	<b>1451274</b>	P73	<b>333,13</b>
600	800	Type 33	58.4	1866	0243063308	<b>1451275</b>	P73	<b>373,12</b>
600	900	Type 33	58.4	2099	0243063309	<b>1451276</b>	P73	<b>413,15</b>
600	1000	Type 33	58.4	2332	0243063310	<b>1451277</b>	P73	<b>452,08</b>
600	1200	Type 33	58.4	2798	0243063312	<b>1451278</b>	P73	<b>532,13</b>
600	1400	Type 33	58.4	3265	0243063314	<b>1451279</b>	P73	<b>612,17</b>
600	1600	Type 33	58.4	3731	0243063316	<b>1451280</b>	P73	<b>708,40</b>
600	2000	Type 33	58.4	4664	0243063320	<b>1451281</b>	P73	<b>872,87</b>



**tereva-direct.fr**  
Une livraison adaptée à vos besoins



Commande prête en 10 min, pas une de plus !



Livraison urgente J+1 avant 9h



Livraison standard 24h à 48h



Livraison personnalisée

SEULEMENT CHEZ TÈRÈVA!



**RADIATEUR ACIER EVEREST PLAN HAUTEUR 700**

Raccordement 6 connexions 1/2" F (2 latérales droite)-Insert intégré à droite, compatible tête thermostatique M30x1.5- Consoles fixation VDI bouchon plein et purgeur-Modèle non réversible-Blanc RAL9016-Garantie 10 ans



Hauteur (mm)	Largeur (mm)	Modèle	Poids (kg)	Puissance à Delta T 50°C (W)	Réf	Code	CR	€ HT
700	500	Type 11	28.91	519	0243071105	<b>1160825</b>	P73	<b>150,37</b>
700	600	Type 11	28.91	623	0243071106	<b>1451282</b>	P73	<b>169,78</b>
700	800	Type 11	28.91	830	0243071108	<b>1451283</b>	P73	<b>206,59</b>
700	1000	Type 11	28.91	1038	0243071110	<b>1451284</b>	P73	<b>244,42</b>
700	800	Type 21	40.91	1110	0243072108	<b>1451285</b>	P73	<b>272,57</b>
700	900	Type 21	40.91	1248	0243072109	<b>1451286</b>	P73	<b>290,96</b>
700	1000	Type 21	40.91	1387	0243072110	<b>1451287</b>	P73	<b>329,90</b>
700	500	Type 22	46.8	924	0243072205	<b>1451288</b>	P73	<b>221,71</b>
700	600	Type 22	46.8	1109	0243072206	<b>1160826</b>	P73	<b>255,25</b>
700	700	Type 22	46.8	1294	0243072207	<b>1451289</b>	P73	<b>288,76</b>
700	800	Type 22	46.8	1478	0243072208	<b>1160827</b>	P73	<b>322,30</b>
700	900	Type 22	46.8	1663	0243072209	<b>1451290</b>	P73	<b>355,86</b>
700	1000	Type 22	46.8	1848	0243072210	<b>1451291</b>	P73	<b>389,35</b>
700	500	Type 33	68.53	1319	0243073305	<b>1451292</b>	P73	<b>289,85</b>
700	600	Type 33	68.53	1582	0243073306	<b>1451293</b>	P73	<b>337,46</b>
700	700	Type 33	68.53	1846	0243073307	<b>1451294</b>	P73	<b>385,06</b>
700	800	Type 33	68.53	2110	0243073308	<b>1451295</b>	P73	<b>432,60</b>
700	900	Type 33	68.53	2373	0243073309	<b>1451296</b>	P73	<b>479,13</b>
700	1000	Type 33	68.53	2637	0243073310	<b>1451297</b>	P73	<b>526,73</b>



**RADIATEUR ACIER EVEREST PLAN HAUTEUR 900**

Raccordement 6 connexions 1/2" F (2 latérales droite)-Insert intégré à droite, compatible tête thermostatique M30x1.5- Consoles fixation VDI bouchon plein et purgeur-Modèle non réversible-Blanc RAL9016-Garantie 10 ans



Hauteur (mm)	Largeur (mm)	Modèle	Poids (kg)	Puissance à Delta T 50°C (W)	Réf	Code	CR	€ HT
900	500	Type 11	37.43	630	0243091105	<b>1451298</b>	P73	<b>164,39</b>
900	600	Type 11	37.43	756	0243091106	<b>1160828</b>	P73	<b>187,05</b>
900	700	Type 11	37.43	882	0243091107	<b>1451299</b>	P73	<b>208,73</b>
900	800	Type 11	37.43	1008	0243091108	<b>1451300</b>	P73	<b>231,43</b>
900	900	Type 11	37.43	1134	0243091109	<b>1451301</b>	P73	<b>253,08</b>
900	1000	Type 11	37.43	1260	0243091110	<b>1451302</b>	P73	<b>275,82</b>
900	1200	Type 11	37.43	1512	0243091112	<b>1451303</b>	P73	<b>320,18</b>
900	500	Type 21	52.94	845	0243092105	<b>1451304</b>	P73	<b>211,95</b>
900	600	Type 21	52.94	1014	0243092106	<b>1451305</b>	P73	<b>243,37</b>
900	700	Type 21	52.94	1183	0243092107	<b>1160829</b>	P73	<b>274,71</b>
900	800	Type 21	52.94	1352	0243092108	<b>1160830</b>	P73	<b>306,06</b>
900	900	Type 21	52.94	1521	0243092109	<b>1451306</b>	P73	<b>343,97</b>
900	1000	Type 21	52.94	1690	0243092110	<b>1451307</b>	P73	<b>376,41</b>
900	1200	Type 21	52.94	2028	0243092112	<b>1451308</b>	P73	<b>441,30</b>
900	500	Type 22	60.4	1126	0243092205	<b>1451309</b>	P73	<b>248,76</b>
900	600	Type 22	60.4	1351	0243092206	<b>1451310</b>	P73	<b>287,68</b>
900	700	Type 22	60.4	1576	0243092207	<b>1451311</b>	P73	<b>326,66</b>
900	800	Type 22	60.4	1801	0243092208	<b>1160831</b>	P73	<b>364,48</b>
900	900	Type 22	60.4	2026	0243092209	<b>1451312</b>	P73	<b>404,47</b>
900	1000	Type 22	60.4	2251	0243092210	<b>1451313</b>	P73	<b>443,41</b>
900	1100	Type 22	60.4	2476	0243092211	<b>1451314</b>	P73	<b>576,51</b>
900	1200	Type 22	60.4	2701	0243092212	<b>1451315</b>	P73	<b>533,21</b>
900	1400	Type 22	60.4	3151	0243092214	<b>1451316</b>	P73	<b>733,28</b>
900	400	Type 33	88.8	1290	0243093304	<b>1451317</b>	P73	<b>300,67</b>
900	500	Type 33	88.8	1613	0243093305	<b>1451318</b>	P73	<b>327,73</b>
900	600	Type 33	88.8	1935	0243093306	<b>1451319</b>	P73	<b>381,81</b>
900	700	Type 33	88.8	2258	0243093307	<b>1451320</b>	P73	<b>436,97</b>
900	800	Type 33	88.8	2580	0243093308	<b>1451321</b>	P73	<b>491,05</b>
900	900	Type 33	88.8	2903	0243093309	<b>1451322</b>	P73	<b>546,23</b>
900	1000	Type 33	88.8	3225	0243093310	<b>1451323</b>	P73	<b>600,29</b>
900	1100	Type 33	88.8	3548	0243093311	<b>1451324</b>	P73	<b>826,31</b>
900	1200	Type 33	88.8	3870	0243093312	<b>1451325</b>	P73	<b>727,91</b>
900	1400	Type 33	88.8	4515	0243093314	<b>1451326</b>	P73	<b>1051,28</b>

**HENRAD VERTICAL ALTO PLAN**



**RADIATEUR ALTO PLAN - HAUTEUR 1600**

Raccordement par 4 connexions 1/2" F dont 2 centrales Consoles de fixation en J incluses dans l'emballage Livré avec bouchon plein et bouchon purgeur Modèle non réversible -Couleur : blanc RAL9016 Garantie 10 ans

Hauteur (mm)	Largeur (mm)	Modèle	Poids (kg)	Puissance à Delta T 50°C (W)	Réf	Code	CR	€ HT
1600	300	Type 11	56.1	588	0275161103	<b>1449576</b>	P73	<b>333,57</b>
1600	400	Type 11	56.1	784	0275161104	<b>1449577</b>	P73	<b>426,95</b>
1600	500	Type 11	56.1	980	0275161105	<b>1449578</b>	P73	<b>503,25</b>
1600	600	Type 11	56.1	1175	0275161106	<b>1449579</b>	P73	<b>564,72</b>
1600	700	Type 11	56.1	1371	0275161107	<b>1449580</b>	P73	<b>622,76</b>
1600	300	Type 20	77.7	693	0275162003	<b>1449581</b>	P73	<b>352,95</b>
1600	400	Type 20	77.7	924	0275162004	<b>1449582</b>	P73	<b>442,89</b>
1600	500	Type 20	77.7	1155	0275162005	<b>1449583</b>	P73	<b>529,43</b>
1600	600	Type 20	77.7	1386	0275162006	<b>1449584</b>	P73	<b>605,71</b>
1600	700	Type 20	77.7	1617	0275162007	<b>1449585</b>	P73	<b>663,72</b>
1600	300	Type 21	85.8	842	0275162103	<b>1449586</b>	P73	<b>416,71</b>
1600	400	Type 21	85.8	1123	0275162104	<b>1449587</b>	P73	<b>568,14</b>
1600	500	Type 21	85.8	1404	0275162105	<b>1449588</b>	P73	<b>647,77</b>
1600	600	Type 21	85.8	1685	0275162106	<b>1449589</b>	P73	<b>760,54</b>
1600	700	Type 21	85.8	1966	0275162107	<b>1449590</b>	P73	<b>840,22</b>
1600	300	Type 22	94.2	1026	0275162203	<b>1449591</b>	P73	<b>506,65</b>
1600	400	Type 22	94.2	1368	0275162204	<b>1449592</b>	P73	<b>635,27</b>
1600	500	Type 22	94.2	1710	0275162205	<b>1449593</b>	P73	<b>801,49</b>
1600	600	Type 22	94.2	2052	0275162206	<b>1449594</b>	P73	<b>887,99</b>
1600	700	Type 22	94.2	2394	0275162207	<b>1449595</b>	P73	<b>914,20</b>



**RADIATEUR ALTO PLAN - HAUTEUR 1800**

Raccordement par 4 connexions 1/2" F dont 2 centrales Consoles de fixation en J incluses dans l'emballage Livré avec bouchon plein et bouchon purgeur Modèle non réversible -Couleur : blanc RAL9016 Garantie 10 ans

Hauteur (mm)	Largeur (mm)	Modèle	Poids (kg)	Puissance à Delta T 50°C (W)	Réf	Code	CR	€ HT
1800	300	Type 11	63	640	0275181103	<b>1449596</b>	P73	<b>362,06</b>
1800	400	Type 11	63	853	0275181104	<b>1449597</b>	P73	<b>462,23</b>
1800	500	Type 11	63	1067	0275181105	<b>1449598</b>	P73	<b>545,36</b>
1800	600	Type 11	63	1280	0275181106	<b>1449599</b>	P73	<b>612,54</b>
1800	700	Type 11	63	1493	0275181107	<b>1449600</b>	P73	<b>674,01</b>
1800	300	Type 20	86.7	760	0275182003	<b>1449601</b>	P73	<b>391,67</b>
1800	400	Type 20	86.7	1013	0275182004	<b>1449602</b>	P73	<b>490,70</b>
1800	500	Type 20	86.7	1266	0275182005	<b>1449603</b>	P73	<b>587,45</b>
1800	600	Type 20	86.7	1519	0275182006	<b>1449604</b>	P73	<b>676,24</b>
1800	700	Type 20	86.7	1772	0275182007	<b>1449605</b>	P73	<b>766,20</b>
1800	300	Type 21	96	918	0275182103	<b>1449606</b>	P73	<b>464,51</b>
1800	400	Type 21	96	1224	0275182104	<b>1449607</b>	P73	<b>587,45</b>
1800	500	Type 21	96	1530	0275182105	<b>1449608</b>	P73	<b>705,87</b>
1800	600	Type 21	96	1836	0275182106	<b>1449609</b>	P73	<b>827,69</b>
1800	700	Type 21	96	2142	0275182107	<b>1449610</b>	P73	<b>878,91</b>
1800	300	Type 22	105.3	1107	0275182203	<b>1449611</b>	P73	<b>554,46</b>
1800	400	Type 22	105.3	1476	0275182204	<b>1449612</b>	P73	<b>695,61</b>
1800	500	Type 22	105.3	1845	0275182205	<b>1449613</b>	P73	<b>836,76</b>
1800	600	Type 22	105.3	2214	0275182206	<b>1449614</b>	P73	<b>910,80</b>
1800	700	Type 22	105.3	2583	0275182207	<b>1449615</b>	P73	<b>936,94</b>



**RADIATEUR ALTO PLAN - HAUTEUR 2000**

Raccordement par 4 connexions 1/2" F dont 2 centrales - Consoles de fixation en J incluses dans l'emballage - Livré avec bouchon plein et bouchon purgeur - Modèle non réversible -Couleur : blanc RAL9016 - Garantie 10 ans

Hauteur (mm)	Largeur (mm)	Modèle	Puissance à Delta T 50°C (W)	Réf	Code	CR	€ HT
2000	300	Type 11	689	0275201103	<b>1449616</b>	P73	<b>395,08</b>
2000	400	Type 11	919	0275201104	<b>1449617</b>	P73	<b>503,25</b>
2000	500	Type 11	1149	0275201105	<b>1449618</b>	P73	<b>593,15</b>
2000	600	Type 11	1379	0275201106	<b>1449619</b>	P73	<b>670,57</b>
2000	700	Type 11	1609	0275201107	<b>1449620</b>	P73	<b>737,72</b>
2000	300	Type 20	824	0275202003	<b>1449621</b>	P73	<b>430,37</b>
2000	400	Type 20	1099	0275202004	<b>1449622</b>	P73	<b>538,52</b>
2000	500	Type 20	1374	0275202005	<b>1449623</b>	P73	<b>644,38</b>
2000	600	Type 20	1649	0275202006	<b>1449624</b>	P73	<b>744,60</b>
2000	700	Type 20	1924	0275202007	<b>1449625</b>	P73	<b>840,22</b>
2000	300	Type 21	981	0275202103	<b>1449626</b>	P73	<b>513,48</b>
2000	400	Type 21	1308	0275202104	<b>1449627</b>	P73	<b>647,77</b>
2000	500	Type 21	1635	0275202105	<b>1449628</b>	P73	<b>779,84</b>
2000	600	Type 21	1962	0275202106	<b>1449629</b>	P73	<b>847,04</b>
2000	700	Type 21	2289	0275202107	<b>1449630</b>	P73	<b>917,62</b>
2000	600	Type 22	1188	0275202203	<b>1449631</b>	P73	<b>603,41</b>
2000	400	Type 22	1584	0275202204	<b>1449632</b>	P73	<b>773,03</b>
2000	500	Type 22	1980	0275202205	<b>1449633</b>	P73	<b>872,07</b>
2000	600	Type 22	2376	0275202206	<b>1449634</b>	P73	<b>923,31</b>
2000	700	Type 22	2772	0275202207	<b>1449635</b>	P73	<b>1064,48</b>



**RADIATEUR ALTO PLAN - HAUTEUR 2200**

Raccordement par 4 connexions 1/2" F dont 2 centrales Consoles de fixation en J incluses dans l'emballage Livré avec bouchon plein et bouchon purgeur Modèle non réversible -Couleur : blanc RAL9016 Garantie 10 ans

Hauteur (mm)	Largeur (mm)	Modèle	Poids (kg)	Puissance à Delta T 50°C (W)	Réf	Code	CR	€ HT
2200	300	Type 11	75.6	736	0275221103	<b>1449636</b>	P73	<b>420,13</b>
2200	400	Type 11	75.6	982	0275221104	<b>1449637</b>	P73	<b>535,11</b>
2200	500	Type 11	75.6	1227	0275221105	<b>1449638</b>	P73	<b>635,27</b>
2200	600	Type 11	75.6	1472	0275221106	<b>1449639</b>	P73	<b>711,56</b>
2200	700	Type 11	75.6	1718	0275221107	<b>1449640</b>	P73	<b>785,56</b>
2200	300	Type 20	105.6	887	0275222003	<b>1449641</b>	P73	<b>464,51</b>
2200	400	Type 20	105.6	1183	0275222004	<b>1449642</b>	P73	<b>587,45</b>
2200	500	Type 20	105.6	1479	0275222005	<b>1449643</b>	P73	<b>699,06</b>
2200	600	Type 20	105.6	1775	0275222006	<b>1449644</b>	P73	<b>808,30</b>
2200	700	Type 20	105.6	2071	0275222007	<b>1449645</b>	P73	<b>850,46</b>
2200	300	Type 21	116.4	1053	0275222103	<b>1449646</b>	P73	<b>545,36</b>
2200	400	Type 21	116.4	1404	0275222104	<b>1449647</b>	P73	<b>693,33</b>
2200	500	Type 21	116.4	1755	0275222105	<b>1449648</b>	P73	<b>836,76</b>
2200	600	Type 21	116.4	2106	0275222106	<b>1449649</b>	P73	<b>910,79</b>
2200	700	Type 21	116.4	2457	0275222107	<b>1449650</b>	P73	<b>939,24</b>
2200	300	Type 22	126.6	1269	0275222203	<b>1449651</b>	P73	<b>647,79</b>
2200	400	Type 22	126.6	1692	0275222204	<b>1449652</b>	P73	<b>815,15</b>
2200	500	Type 22	126.6	2115	0275222205	<b>1449653</b>	P73	<b>910,79</b>
2200	600	Type 22	126.6	2538	0275222206	<b>1449654</b>	P73	<b>956,30</b>
2200	700	Type 22	126.6	2961	0275222207	<b>1449655</b>	P73	<b>1097,58</b>

**HENRAD VERTICAL ALTO LINE**



**RADIATEUR ALTO LINE - HAUTEUR 1600**

Raccordement par 4 connexions 1/2" F dont 2 centrales Consoles de fixation en J incluses dans l'emballage Livré avec bouchon plein et bouchon purgeur Modèle non réversible -Couleur : blanc RAL9016 Garantie 10 ans

Hauteur (mm)	Largeur (mm)	Modèle	Poids (kg)	Puissance à Delta T 50°C (W)	Réf	Code	CR	€ HT
1600	300	Type 11	56.1	588	0176161103	<b>1449530</b>	P73	<b>359,81</b>
1600	400	Type 11	56.1	784	0176161104	<b>1449531</b>	P73	<b>455,41</b>
1600	500	Type 11	56.1	980	0176161105	<b>1449532</b>	P73	<b>538,51</b>
1600	600	Type 11	56.1	1175	0176161106	<b>1449533</b>	P73	<b>603,41</b>
1600	700	Type 11	56.1	1371	0176161107	<b>1449534</b>	P73	<b>663,72</b>
1600	300	Type 21	85.8	842	0176162103	<b>1449535</b>	P73	<b>446,32</b>
1600	400	Type 21	85.8	1123	0176162104	<b>1449536</b>	P73	<b>605,69</b>
1600	500	Type 21	85.8	1404	0176162105	<b>1449537</b>	P73	<b>693,33</b>
1600	600	Type 21	85.8	1685	0176162106	<b>1449538</b>	P73	<b>815,15</b>
1600	700	Type 21	85.8	1966	0176162107	<b>1449539</b>	P73	<b>888,25</b>
1600	300	Type 22	94.2	1026	0176162203	<b>1449540</b>	P73	<b>541,93</b>
1600	400	Type 22	94.2	1368	0176162204	<b>1449541</b>	P73	<b>679,65</b>
1600	500	Type 22	94.2	1710	0176162205	<b>1449542</b>	P73	<b>856,15</b>
1600	600	Type 22	94.2	2052	0176162206	<b>1449543</b>	P73	<b>949,48</b>
1600	700	Type 22	94.2	2394	0176162207	<b>1449544</b>	P73	<b>977,99</b>



**RADIATEUR ALTO LINE - HAUTEUR 1800**

Raccordement par 4 connexions 1/2" F dont 2 centrales Consoles de fixation en J incluses dans l'emballage Livré avec bouchon plein et bouchon purgeur Modèle non réversible -Couleur : blanc RAL9016 Garantie 10 ans

Hauteur (mm)	Largeur (mm)	Modèle	Poids (kg)	Puissance à Delta T 50°C (W)	Réf	Code	CR	€ HT
1800	400	Type 11	63	853	0176181104	<b>1160844</b>	P73	<b>492,96</b>
1800	600	Type 11	63	1280	0176181106	<b>1160832</b>	P73	<b>653,50</b>
1800	600	Type 21	96	1839	0176182106	<b>1160834</b>	P73	<b>884,60</b>
1800	300	Type 11	63	640	0176181103	<b>1449545</b>	P73	<b>388,23</b>
1800	500	Type 11	63	1067	0176181105	<b>1449546</b>	P73	<b>584,07</b>
1800	700	Type 11	63	1493	0176181107	<b>1449547</b>	P73	<b>721,82</b>
1800	300	Type 21	96	918	0176182103	<b>1449548</b>	P73	<b>497,54</b>
1800	400	Type 21	96	1224	0176182104	<b>1449549</b>	P73	<b>625,02</b>
1800	700	Type 21	96	2142	0176182107	<b>1449550</b>	P73	<b>939,24</b>
1800	300	Type 22	105.3	1107	0176182203	<b>1449551</b>	P73	<b>593,15</b>
1800	400	Type 22	105.3	1476	0176182204	<b>1449552</b>	P73	<b>744,60</b>
1800	500	Type 22	105.3	1530	0176182105	<b>1160833</b>	P73	<b>753,68</b>
1800	500	Type 22	105.3	1845	0176182205	<b>1449553</b>	P73	<b>898,25</b>
1800	600	Type 22	105.3	2214	0176182206	<b>1449554</b>	P73	<b>974,62</b>
1800	700	Type 22	105.3	2583	0176182207	<b>1449555</b>	P73	<b>1000,74</b>



**RADIATEUR ALTO LINE - HAUTEUR 2000**

Raccordement par 4 connexions 1/2" F dont 2 centrales Consoles de fixation en J incluses dans l'emballage Livré avec bouchon plein et bouchon purgeur Modèle non réversible -Couleur : blanc RAL9016 Garantie 10 ans

Hauteur (mm)	Largeur (mm)	Modèle	Poids (kg)	Puissance à Delta T 50°C (W)	Réf	Code	CR	€ HT
2000	300	Type 11	69.6	689	0176201103	<b>1160848</b>	P73	<b>420,10</b>
2000	400	Type 11	69.6	919	0176201104	<b>1160849</b>	P73	<b>537,34</b>
2000	500	Type 11	69.6	1149	0176201105	<b>1449556</b>	P73	<b>635,27</b>
2000	600	Type 11	69.6	1379	0176201106	<b>1449557</b>	P73	<b>714,98</b>
2000	700	Type 11	69.6	1609	0176201107	<b>1449558</b>	P73	<b>788,98</b>
2000	300	Type 21	106.2	981	0176202103	<b>1160851</b>	P73	<b>551,06</b>
2000	400	Type 21	106.2	1308	0176202104	<b>1160835</b>	P73	<b>692,23</b>
2000	500	Type 21	106.2	1635	0176202105	<b>1160836</b>	P73	<b>833,42</b>
2000	600	Type 21	106.2	1962	0176202106	<b>1160837</b>	P73	<b>907,35</b>
2000	700	Type 21	106.2	2289	0176202107	<b>1160838</b>	P73	<b>980,24</b>
2000	300	Type 22	116.4	1188	0176202203	<b>1449559</b>	P73	<b>644,38</b>
2000	400	Type 22	116.4	1584	0176202204	<b>1449560</b>	P73	<b>824,30</b>
2000	500	Type 22	116.4	1980	0176202205	<b>1449561</b>	P73	<b>933,56</b>
2000	600	Type 22	116.4	2376	0176202206	<b>1449562</b>	P73	<b>991,64</b>
2000	700	Type 22	116.4	2772	0176202207	<b>1449563</b>	P73	<b>1141,98</b>



**RADIATEUR ALTO LINE - HAUTEUR 2200**

Raccordement par 4 connexions 1/2" F dont 2 centrales Consoles de fixation en J incluses dans l'emballage Livré avec bouchon plein et bouchon purgeur  
Modèle non réversible - Couleur : blanc RAL9016 Garantie 10 ans



Hauteur (mm)	Largeur (mm)	Modèle	Poids (kg)	Puissance à Delta T 50°C (W)	Réf	Code	CR	€ HT
2200	300	Type 11	75.6	736	0176221103	<b>1449564</b>	P73	<b>448,57</b>
2200	400	Type 11	75.6	982	0176221104	<b>1449565</b>	P73	<b>573,81</b>
2200	500	Type 11	75.6	1227	0176221105	<b>1449566</b>	P73	<b>676,24</b>
2200	600	Type 11	75.6	1472	0176221106	<b>1449567</b>	P73	<b>762,79</b>
2200	700	Type 11	75.6	1718	0176221107	<b>1449568</b>	P73	<b>840,21</b>
2200	300	Type 21	116.4	1053	0176222103	<b>1449569</b>	P73	<b>584,07</b>
2200	400	Type 21	116.4	1404	0176222104	<b>1449570</b>	P73	<b>741,16</b>
2200	500	Type 21	116.4	1755	0176222105	<b>1449571</b>	P73	<b>894,86</b>
2200	600	Type 21	116.4	2106	0176222106	<b>1160839</b>	P73	<b>974,55</b>
2200	700	Type 21	116.4	2457	0176222107	<b>1160840</b>	P73	<b>1001,86</b>
2200	300	Type 22	126.6	1269	0176222203	<b>1449572</b>	P73	<b>695,61</b>
2200	400	Type 22	126.6	1692	0176222204	<b>1449573</b>	P73	<b>872,08</b>
2200	500	Type 22	126.6	2115	0176222205	<b>1449574</b>	P73	<b>974,61</b>
2200	600	Type 22	126.6	2538	0176222206	<b>1449575</b>	P73	<b>1023,54</b>
2200	700	Type 22	126.6	2961	0176222207	<b>1160841</b>	P73	<b>1171,52</b>



**KIT ROBINET THERMOSTATIQUE DESIGN - BLANC - ENTRAXE 50 MM**

Raccord coudé ou droit - Vanne gauche, droite ou réversible - Coloris blanc  
Composition : vanne thermostatique design, 2 x réductions ¾" - ½", 2 x adaptateurs coniques, vanne à Kv réglable.



Modèle	Réf	Code	CR	€ HT
Vanne à droite	T2125	<b>1774796</b>	P74	<b>132,02</b>
Vanne à gauche	T2123	<b>1774794</b>	P74	<b>132,02</b>
Réversible gauche / droite	T2121	<b>1774792</b>	P74	<b>132,02</b>



**KIT ROBINET THERMOSTATIQUE DESIGN - CHROMÉ - ENTRAXE 50 MM**

Raccord coudé ou droit - Vanne gauche, droite ou réversible - Coloris chromé  
Composition : vanne thermostatique Design, 2 x réductions ¾" - ½", 2 x adaptateurs coniques, vanne à Kv réglable.



Modèle	Réf	Code	CR	€ HT
Vanne à droite	T2126	<b>1774797</b>	P74	<b>145,99</b>
Vanne à gauche	T2124	<b>1774795</b>	P74	<b>145,99</b>
Réversible gauche / droite	T2122	<b>1774793</b>	P74	<b>145,99</b>



**PIED SUPPORT POUR RADIATEUR VERTICAL T20 T21 T22**

Le pied support T1180 est prévu pour les radiateur verticaux et décoratif Henrad de types 20, 21 et 22, il est vendu à l'unité.



Hauteur (mm)	Modèle	Réf	Code	CR	€ HT
210	T20-22	T1180	<b>1262283</b>	P74	<b>73,28</b>

**ACOVA**



**RADIATEUR VUELTA MCA HORIZONTAL**

Radiateur en acier de chauffage central en colonnes de 2, 3 ou 4 rangées d'épaisseur (62, 100 ou 136 mm). Equipé de base avec 6 manchons de raccordement. Bouchon et purgeur livrés dans l'emballage. Finition : couche primaire par cataphorèse et revêtement de finition en poudre époxy teinte blanc pur 603 (RAL 9016). Fixation : consoles rapides à installer, avec système de clipsage, pour fixation murale, incluses dans l'emballage. 54 couleurs possibles en option. Garantie 5 ans.



Epaisseur (mm)	Hauteur (mm)	Largeur (mm)	Nombre d'éléments	Poids (kg)	Puissance à Delta T 50°C (W)	Réf	Code	CR	€ HT
136	605	808	17	23.8	1036	M6C3-17-060	<b>1010290</b>	P29	<b>367,89</b>
136	605	1176	25	35	1523	M6C3-25-060	<b>1010292</b>	P29	<b>519,06</b>
136	757	808	17	28.9	1264	M6C3-17-075	<b>1010291</b>	P29	<b>408,58</b>
136	757	1038	22	37.4	1635	M6C3-22-075	<b>1010293</b>	P29	<b>514,52</b>
62	2015	406	8	36	1464	M2C3-08-200	<b>1010261</b>	P29	<b>488,04</b>
62	2015	590	12	54	2196	M2C3-12-200	<b>1010271</b>	P29	<b>718,98</b>



**RADIATEUR FASSANE PACK DOUBLE À AILETTES - HORIZONTAL**

Horizontal double à ailettes  
Coloris : blanc



Hauteur (mm)	Largeur (mm)	Nombre d'éléments	Poids (kg)	Puissance à Delta T 50°C (W)	Réf	Code	CR	€ HT
600	725	8	30.7	1197	VLXD-059-070	<b>2901345</b>	P29	<b>841,28</b>
600	825	8	35.1	1368	VLXD-059-080	<b>2901325</b>	P29	<b>895,87</b>
600	1025	8	43.9	1710	VLXD-059-100	<b>2901335</b>	P29	<b>1005,41</b>
600	1225	8	52.7	2052	VLXD-059-120	<b>2901316</b>	P29	<b>1115,17</b>



**RADIATEUR FASSANE NÉO**

Nouvelle gamme, complément idéal des chaudières à condensation et pompes à chaleur, permettant de réaliser de véritables économies d'énergie  
Combinaison du confort du rayonnement à la puissance de la convection  
Teinte de base : Blanc



Hauteur (mm)	Largeur (mm)	Modèle	Puissance à Delta T 50°C (W)	Réf	Eco-part.	Code	CR	€ HT
592	804	Fassane Néo	1608	VNX-059-080-BF	1,67	<b>1160871</b>	P29	<b>1345,68</b>
592	1004	Fassane Néo	2485	VNX-059-100-BF	1,67	<b>1160872</b>	P29	<b>1486,72</b>
592	1204	Fassane Néo	2982	VNX-059-120-BF	1,67	<b>1160873</b>	P29	<b>1646,97</b>
592	1404	Fassane Néo	3788	VNX-059-140-BF	1,67	<b>1160874</b>	P29	<b>1788,14</b>
592	1504	Fassane Néo	4059	VNX-059-150-BF	1,67	<b>1160875</b>	P29	<b>1844,84</b>



**Click & Collect**

SEULEMENT CHEZ TÊRÊVA !



**ACOVA**

**FASSANE PREM'S DOUBLE : ÉLÉMENTS HORIZONTAUX H592**

Extra-plat, il s'intègre aussi bien dans des espaces étroits pour un gain de place assuré, que dans les grands volumes à chauffer grâce à sa forte capacité de chauffe  
Teinte de base : blanc



Hauteur (mm)	Largeur (mm)	Modèle	Puissance à Delta T 50°C (W)	Réf	Code	CR	€ HT
592	800	Fassane Prems horizontal double	895	SVXD-059-080	<b>1179497</b>	P29	<b>347,68</b>
592	1000	Fassane Prems horizontal double	1069	SVXD-059-100	<b>1179498</b>	P29	<b>392,69</b>
592	1200	Fassane Prems horizontal double	1283	SVXD-059-120	<b>1179499</b>	P29	<b>426,45</b>
592	1400	Fassane Prems horizontal double	1497	SVXD-059-140	<b>1179500</b>	P29	<b>516,47</b>

**ACOVA**

**FASSANE PREM'S DOUBLE : ÉLÉMENTS HORIZONTAUX H740**

Idéal en rénovation : esthétique et confort garantis  
Extra-plat, il s'intègre aussi bien dans des espaces étroits pour un gain de place assuré, que dans les grands volumes à chauffer grâce à sa forte capacité de chauffe  
Teinte de base : blanc



Hauteur (mm)	Largeur (mm)	Modèle	Puissance à Delta T 50°C (W)	Réf	Code	CR	€ HT
740	500	Fassane Prems horizontal double	1036	SVXD-074-080	<b>1179501</b>	P29	<b>403,95</b>
740	1000	Fassane Prems horizontal double	1295	SVXD-074-100	<b>1179502</b>	P29	<b>482,70</b>
740	1200	Fassane Prems horizontal double	1554	SVXD-074-120	<b>1179503</b>	P29	<b>572,72</b>
740	1400	Fassane Prems horizontal double	1813	SVXD-074-140	<b>1179504</b>	P29	<b>640,23</b>

**ACOVA**

**FASSANE PREM'S DOUBLE : ÉLÉMENTS VERTICAUX H600**

Idéal en rénovation : esthétique et confort garantis  
Extra-plat, il s'intègre aussi bien dans des espaces étroits pour un gain de place assuré, que dans les grands volumes à chauffer grâce à sa forte capacité de chauffe  
Teinte de base : blanc



Hauteur (mm)	Largeur (mm)	Modèle	Puissance à Delta T 50°C (W)	Réf	Code	CR	€ HT
600	592	Fassane Prems vertical double	615	SHXD-060-059	<b>1145514</b>	P29	<b>302,67</b>
600	740	Fassane Prems vertical double	769	SHXD-060-074	<b>1145515</b>	P29	<b>381,44</b>
600	888	Fassane Prems vertical double	923	SHXD-060-088	<b>1145516</b>	P29	<b>448,95</b>
600	1036	Fassane Prems vertical double	1077	SHXD-060-104	<b>1145517</b>	P29	<b>516,47</b>

**ACOVA**

**FASSANE PREM'S DOUBLE : ÉLÉMENTS VERTICAUX H700**

Idéal en rénovation : esthétique et confort garantis  
Extra-plat, il s'intègre aussi bien dans des espaces étroits pour un gain de place assuré, que dans les grands volumes à chauffer grâce à sa forte capacité de chauffe  
Teinte de base : blanc



Hauteur (mm)	Largeur (mm)	Modèle	Puissance à Delta T 50°C (W)	Réf	Code	CR	€ HT
700	592	Fassane Prems vertical double	708	SHXD-070-059	<b>1145518</b>	P29	<b>325,18</b>
700	740	Fassane Prems vertical double	885	SHXD-070-074	<b>1145519</b>	P29	<b>392,69</b>
700	888	Fassane Prems vertical double	1062	SHXD-070-088	<b>1145520</b>	P29	<b>471,45</b>
700	1036	Fassane Prems vertical double	1239	SHXD-070-104	<b>1145521</b>	P29	<b>550,22</b>

**ACOVA**

**FASSANE PREM'S VERTICAL SIMPLE**

Idéal en rénovation : esthétique et confort garantis  
Extra-plat, il s'intègre aussi bien dans des espaces étroits pour un gain de place assuré, que dans les grands volumes à chauffer grâce à sa forte capacité de chauffe



Teinte de base : blanc

Hauteur (mm)	Largeur (mm)	Modèle	Puissance à Delta T 50°C (W)	Réf	Code	CR	€ HT
2000	296	Fassane Prems vertical simple	620	SHX-200-029	<b>1145510</b>	P29	<b>257,66</b>
2000	4444	Fassane Prems vertical simple	930	SHX-200-044	<b>1145511</b>	P29	<b>336,44</b>
2000	592	Fassane Prems vertical simple	1240	SHX-200-059	<b>1145512</b>	P29	<b>426,45</b>
2000	740	Fassane Prems vertical simple	1550	SHX-200-074	<b>1145513</b>	P29	<b>505,21</b>

**ACOVA**

**FASSANE PREM'S VERTICAL DOUBLE**

Idéal en rénovation : esthétique et confort garantis  
Extra-plat, il s'intègre aussi bien dans des espaces étroits pour un gain de place assuré, que dans les grands volumes à chauffer grâce à sa forte capacité de chauffe



Teinte de base : blanc

Hauteur (mm)	Largeur (mm)	Modèle	Puissance à Delta T 50°C (W)	Réf	Code	CR	€ HT
2000	296	Fassane Prems vertical double	900	SHXD-200-029	<b>1145522</b>	P29	<b>527,71</b>
2000	444	Fassane Prems vertical double	1350	SHXD-200-044	<b>1145523</b>	P29	<b>674,00</b>
2000	592	Fassane Prems vertical double	1800	SHXD-200-059	<b>1145524</b>	P29	<b>820,26</b>
2000	740	Fassane Prems vertical double	2250	SHXD-200-074	<b>1145525</b>	P29	<b>977,79</b>



Une offre complète pour gagner du temps



CLIMATISATION



VENTILATION



THERMIQUE



PLOMBERIE



SANITAIRE



ELECTRICITÉ



PIÈCES DÉTACHÉES



OUTILS & PROTECTION



**FONDITAL**



**RADIATEUR ALUMINIUM GARDA DUAL 80 HAUTEUR 1466**

Radiateur décoratif en aluminium extrudé  
Puissance, chaleur et raffinement  
Développement vertical qui permet de tirer profit des espaces les plus réduits

Teinte de base : blanc

Epaisseur (mm)	Hauteur (mm)	Largeur (mm)	Nombre d'éléments	Poids (kg)	Puissance à Delta T 50°C (W)	Réf	Code	CR	€ HT
80	1466	240	3	7.143	723	82IA1403	<b>2804744</b>	P74	<b>251,38</b>
80	1466	320	4	9.524	964	82IA1404	<b>2804745</b>	P74	<b>335,10</b>
80	1466	400	5	11.905	1205	82IA1405	<b>2804746</b>	P74	<b>418,95</b>
80	1466	480	6	14.286	1446	82IA1406	<b>2804747</b>	P74	<b>502,65</b>



**RADIATEUR ALUMINIUM GARDA DUAL 80 HAUTEUR 1666**

Radiateur décoratif en aluminium extrudé  
Puissance, chaleur et raffinement  
Développement vertical qui permet de tirer profit des espaces les plus réduits

Teinte de base : blanc

Epaisseur (mm)	Hauteur (mm)	Largeur (mm)	Nombre d'éléments	Poids (kg)	Puissance à Delta T 50°C (W)	Réf	Code	CR	€ HT
80	1666	240	3	7.974	798	82LA1403	<b>2804749</b>	P74	<b>283,78</b>
80	1666	320	4	10.632	1064	82LA1404	<b>2804750</b>	P74	<b>378,45</b>
80	1666	400	5	13.29	1330	82LA1405	<b>2804751</b>	P74	<b>472,98</b>
80	1666	480	6	15.948	1596	82LA1406	<b>2804752</b>	P74	<b>567,69</b>



**RADIATEUR ALUMINIUM GARDA DUAL 80 HAUTEUR 1866**

Radiateur décoratif en aluminium extrudé  
Puissance, chaleur et raffinement  
Développement vertical qui permet de tirer profit des espaces les plus réduits

Teinte de base : blanc

Epaisseur (mm)	Hauteur (mm)	Largeur (mm)	Nombre d'éléments	Poids (kg)	Puissance à Delta T 50°C (W)	Réf	Code	CR	€ HT
80	1866	240	3	8.802	864	82MA1403	<b>2804754</b>	P74	<b>316,83</b>
80	1866	320	4	35.208	1152	82MA1404	<b>2804755</b>	P74	<b>422,37</b>
80	1866	400	5	176.04	1440	82MA1405	<b>2804756</b>	P74	<b>528,06</b>
80	1866	480	6	1056.24	1728	82MA1406	<b>2804757</b>	P74	<b>633,53</b>



**RADIATEUR ALUMINIUM GARDA DUAL 80 HAUTEUR 2066**

Radiateur décoratif en aluminium extrudé  
Puissance, chaleur et raffinement  
Développement vertical qui permet de tirer profit des espaces les plus réduits

Teinte de base : blanc

Epaisseur (mm)	Hauteur (mm)	Largeur (mm)	Nombre d'éléments	Poids (kg)	Puissance à Delta T 50°C (W)	Réf	Code	CR	€ HT
80	2066	480	6	19.26	1860	82NA1406	<b>2804762</b>	P74	<b>691,80</b>
80	2066	400	5	16.05	1550	82NA1405	<b>2804761</b>	P74	<b>576,50</b>
80	2066	320	4	12.84	1240	82NA1404	<b>2804760</b>	P74	<b>461,20</b>
80	2066	240	3	9.63	930	82NA1403	<b>2804759</b>	P74	<b>345,90</b>



**RADIATEUR ALUMINIUM GARDA S/90 HAUTEUR 966**

Radiateur décoratif en aluminium extrudé  
Solution intelligente et flexible  
Développement vertical qui permet de tirer profit des espaces les plus réduits

Teinte de base : blanc

Epaisseur (mm)	Hauteur (mm)	Largeur (mm)	Nombre d'éléments	Poids (kg)	Puissance à Delta T 50°C (W)	Réf	Code	CR	€ HT
90	966	240	3	5.217	546	83AA1403	<b>2804694</b>	P74	<b>202,22</b>
90	966	320	4	20.868	728	83AA1404	<b>2804695</b>	P74	<b>269,59</b>
90	966	400	5	104.34	910	83AA1405	<b>2804696</b>	P74	<b>336,98</b>
90	966	480	6	626.04	1092	83AA1406	<b>2804697</b>	P74	<b>404,40</b>

**fondital**

**RADIATEUR ALUMINIUM GARDA S/90 HAUTEUR 1466**

Radiateur décoratif en aluminium extrudé  
Solution intelligente et flexible  
Développement vertical qui permet de tirer profit des espaces les plus réduits

Teinte de base : blanc

Epaisseur (mm)	Hauteur (mm)	Largeur (mm)	Nombre d'éléments	Poids (kg)	Puissance à Delta T 50°C (W)	Réf	Code	CR	€ HT
90	1466	480	6	14.724	1500	83DA1406	<b>2804712</b>	P74	<b>556,35</b>
90	1466	400	5	12.27	1250	83DA1405	<b>2804711</b>	P74	<b>463,73</b>
90	1466	320	4	9.816	1000	83DA1404	<b>2804710</b>	P74	<b>370,89</b>
90	1466	240	3	7.362	750	83DA1403	<b>2804709</b>	P74	<b>278,19</b>

**fondital**

**RADIATEUR ALUMINIUM GARDA S/90 HAUTEUR 1666**

Radiateur décoratif en aluminium extrudé  
Solution intelligente et flexible  
Développement vertical qui permet de tirer profit des espaces les plus réduits

Teinte de base : blanc

Epaisseur (mm)	Hauteur (mm)	Largeur (mm)	Nombre d'éléments	Poids (kg)	Puissance à Delta T 50°C (W)	Réf	Code	CR	€ HT
90	1666	240	3	8.22	825	83EA1403	<b>2804714</b>	P74	<b>306,66</b>
90	1666	320	4	10.96	1100	83EA1404	<b>2804715</b>	P74	<b>408,78</b>
90	1666	400	5	13.7	1375	83EA1405	<b>2804716</b>	P74	<b>511,08</b>
90	1666	480	6	16.44	1650	83EA1406	<b>2804717</b>	P74	<b>613,16</b>

**fondital**

**RADIATEUR ALUMINIUM GARDA S/90 HAUTEUR 1866**

Radiateur décoratif en aluminium extrudé  
Solution intelligente et flexible  
Développement vertical qui permet de tirer profit des espaces les plus réduits

Teinte de base : blanc

Epaisseur (mm)	Hauteur (mm)	Largeur (mm)	Nombre d'éléments	Poids (kg)	Puissance à Delta T 50°C (W)	Réf	Code	CR	€ HT
90	1866	240	3	9.6	900	83FA1403	<b>2804719</b>	P74	<b>336,31</b>
90	1866	320	4	12.8	1200	83FA1404	<b>2804720</b>	P74	<b>448,42</b>
90	1866	400	5	16	1500	83FA1405	<b>2804721</b>	P74	<b>560,63</b>
90	1866	480	6	19.2	1800	83FA1406	<b>2804722</b>	P74	<b>672,75</b>

**fondital**

**RADIATEUR ALUMINIUM GARDA S/90 HAUTEUR 2066**

Radiateur décoratif en aluminium extrudé  
Solution intelligente et flexible  
Développement vertical qui permet de tirer profit des espaces les plus réduits

Teinte de base : blanc

Epaisseur (mm)	Hauteur (mm)	Largeur (mm)	Nombre d'éléments	Poids (kg)	Puissance à Delta T 50°C (W)	Réf	Code	CR	€ HT
90	2066	240	3	9.936	972	83GA1403	<b>2804724</b>	P74	<b>378,69</b>
90	2066	320	4	13.248	1296	83GA1404	<b>2804725</b>	P74	<b>504,90</b>
90	2066	400	5	16.56	1620	83GA1405	<b>2804726</b>	P74	<b>631,26</b>
90	2066	480	6	19.872	1944	83GA1406	<b>2804727</b>	P74	<b>757,36</b>

**fondital**

**RADIATEUR ALUMINIUM BLITZ B2 E500**

Tête de l'élément avec raccordement hydraulique "libre"  
 Très bon rapport poids/puissance qui en permet une utilisation aisée  
 Profondeur 80mm, idéal pour tous les espaces  
 Inaltérable dans le temps grâce au double vernissage par anaphorèse et poudre époxy  
 100% made in Italy  
 Pression nominale: 16 bar  
 Pression de raccordement: 24 bar  
 Meilleur échange thermique : prestations élevées et basse consommation  
 Nouveau bouchon à fusion thermo électrique: corps unique 100% en aluminium et encore plus résistant et fiable.



Teinte de base : blanc

Hauteur (mm)	Largeur (mm)	Nombre d'éléments	Poids (kg)	Puissance à Delta T 50°C (W)	Réf	Code	CR	€ HT
557	77	1	1.034	98.8	V617134	<b>3056297</b>	P74	<b>25,75</b>
557	231	3	3.1	296.4	V61713403	<b>3056298</b>	P74	<b>77,18</b>
557	308	4	4.13	395.2	V61713404	<b>3056299</b>	P74	<b>102,90</b>
557	385	5	5.71	494	V61713405	<b>3056300</b>	P74	<b>128,63</b>
557	462	6	6.204	592.8	V61713406	<b>3056301</b>	P74	<b>154,35</b>
557	539	7	7.238	691.6	V61713407	<b>3056302</b>	P74	<b>180,08</b>
557	616	8	8.272	790.4	V61713408	<b>3056303</b>	P74	<b>205,80</b>
557	693	9	9.306	889.2	V61713409	<b>3056304</b>	P74	<b>231,53</b>
557	770	10	10.34	988	V617134010	<b>3056305</b>	P74	<b>257,30</b>
557	847	11	11.374	1086.8	V617134011	<b>3056306</b>	P74	<b>282,96</b>
557	924	12	12.408	1185.6	V617134012	<b>3056307</b>	P74	<b>308,75</b>
557	1001	13	13.442	1284.4	V617134013	<b>3056308</b>	P74	<b>334,41</b>
557	1078	14	14.476	1383.2	V617134014	<b>3056309</b>	P74	<b>360,20</b>

**fondital**

**RADIATEUR ALUMINIUM BLITZ B2 E600**

Tête de l'élément avec raccordement hydraulique "libre"  
 Très bon rapport poids/puissance qui en permet une utilisation aisée  
 Profondeur 80mm, idéal pour tous les espaces  
 Inaltérable dans le temps grâce au double vernissage par anaphorèse et poudre époxy  
 100% made in Italy  
 Pression nominale: 16 bar  
 Pression de raccordement: 24 bar  
 Meilleur échange thermique : prestations élevées et basse consommation  
 Nouveau bouchon à fusion thermo électrique: corps unique 100% en aluminium et encore plus résistant et fiable.



Teinte de base : blanc

Hauteur (mm)	Largeur (mm)	Nombre d'éléments	Poids (kg)	Puissance à Delta T 50°C (W)	Réf	Code	CR	€ HT
657	77	1	1.109	113.5	V617144	<b>3056310</b>	P74	<b>26,07</b>
657	231	3	3.327	340.5	V61714403	<b>3056311</b>	P74	<b>78,19</b>
657	308	4	4.436	454	V61714404	<b>3056312</b>	P74	<b>104,28</b>
657	385	5	5.545	567.5	V61714405	<b>3056313</b>	P74	<b>130,31</b>
657	462	6	6.654	681	V61714406	<b>3056314</b>	P74	<b>156,43</b>
657	539	7	7.763	794.5	V61714407	<b>3056315</b>	P74	<b>182,46</b>
657	616	8	8.872	908	V61714408	<b>3056316</b>	P74	<b>208,57</b>
657	693	9	9.981	1021.5	V61714409	<b>3056317</b>	P74	<b>234,58</b>
657	770	10	11.09	1135	V61714410	<b>3056318</b>	P74	<b>260,71</b>
657	847	11	12.199	1248.5	V61714411	<b>3056319</b>	P74	<b>286,72</b>
657	924	12	13.308	1362	V61714412	<b>3056320</b>	P74	<b>312,85</b>
657	1078	14	15.526	1589	V61714414	<b>3056321</b>	P74	<b>364,98</b>



**LA QUALITÉ ET LA TECHNICITÉ AU JUSTE PRIX**

- ✓ Une sélection de produits Plomberie, Chauffage et Électricité
- ✓ La qualité professionnelle au meilleur prix
- ✓ Des produits normés, performants et innovants



**100% DES PRODUITS EN STOCK**

**fondital**

**RADIATEUR ALUMINIUM BLITZ B2 E700**

Tête de l'élément avec raccordement hydraulique "libre"  
 Très bon rapport poids/puissance qui en permet une utilisation aisée  
 Profondeur 80mm, idéal pour tous les espaces  
 Inaltérable dans le temps grâce au double vernissage par anaphorèse et poudre époxy  
 100% made in Italy  
 Pression nominale: 16 bar  
 Pression de raccordement: 24 bar  
 Meilleur échange thermique : prestations élevées et basse consommation  
 Nouveau bouchon à fusion thermo électrique: corps unique 100% en aluminium et encore plus résistant et fiable.



Teinte de base : blanc

Hauteur (mm)	Largeur (mm)	Nombre d'éléments	Poids (kg)	Puissance à Delta T 50°C (W)	Réf	Code	CR	€ HT
757	77	1	1.35	130.4	V617154	<b>3056322</b>	P74	<b>30,50</b>
757	231	3	4.05	391.2	V61715403	<b>3056323</b>	P74	<b>91,54</b>
757	308	4	5.4	521.6	V61715404	<b>3056324</b>	P74	<b>122,04</b>
757	385	5	6.75	652	V61715405	<b>3056325</b>	P74	<b>152,54</b>
757	462	6	8.1	782.4	V61715406	<b>3056326</b>	P74	<b>183,06</b>
757	539	7	9.45	912.8	V61715407	<b>3056327</b>	P74	<b>213,52</b>
757	616	8	10.8	1043.2	V61715408	<b>3056328</b>	P74	<b>244,02</b>
757	693	9	12.15	1173.6	V61715409	<b>3056329</b>	P74	<b>274,58</b>
757	770	10	13.5	1304	V61715410	<b>3056330</b>	P74	<b>305,10</b>
757	924	12	16.2	1564.8	V61715412	<b>3056331</b>	P74	<b>366,10</b>

**fondital**

**RADIATEUR ALUMINIUM BLITZ B2 E800**

Tête de l'élément avec raccordement hydraulique "libre"  
 Très bon rapport poids/puissance qui en permet une utilisation aisée  
 Profondeur 80mm, idéal pour tous les espaces  
 Inaltérable dans le temps grâce au double vernissage par anaphorèse et poudre époxy  
 100% made in Italy  
 Pression nominale: 16 bar  
 Pression de raccordement: 24 bar  
 Meilleur échange thermique : prestations élevées et basse consommation  
 Nouveau bouchon à fusion thermo électrique: corps unique 100% en aluminium et encore plus résistant et fiable.



Teinte de base : blanc

Hauteur (mm)	Largeur (mm)	Nombre d'éléments	Poids (kg)	Puissance à Delta T 50°C (W)	Réf	Code	CR	€ HT
857	77	1	1.47	144.7	V617164	<b>3056332</b>	P74	<b>34,34</b>
857	231	3	4.41	434.1	V61716403	<b>3056333</b>	P74	<b>103,08</b>
857	308	4	5.88	578.8	V61716404	<b>3056334</b>	P74	<b>137,51</b>
857	385	5	7.35	723.5	V61716405	<b>3056335</b>	P74	<b>171,85</b>
857	462	6	8.82	868.2	V61716406	<b>3056336</b>	P74	<b>206,26</b>
857	539	7	10.29	1012.9	V61716407	<b>3056337</b>	P74	<b>240,62</b>
857	616	8	11.76	1157.6	V61716408	<b>3056338</b>	P74	<b>274,95</b>
857	393	9	13.23	1302.3	V61716409	<b>3056339</b>	P74	<b>309,31</b>
857	770	10	14.7	1447	V61716410	<b>3056340</b>	P74	<b>343,70</b>



**LA MARQUE DE TOUS LES PRODUITS DE LA SALLE DE BAINS**

- ✓ Des produits design et performants
- ✓ Sans aucune concession sur le rapport qualité / prix
- ✓ La marque des professionnels au service des particuliers



**100% DES PRODUITS EN STOCK**

**ACCESSOIRES**

**fondital**

**BARRE À NIPPLER 800 MM**

Barre de montage pour radiateur  
Longueur 800 mm



Longueur (mm)	Réf	Code	CR	€ HT
800	550090	<b>495034M</b>	P74	<b>39,05</b>

**fondital**

**CONSOLES DOUBLE FIX'ALU**

Consoles double Fix'alu montage rapide (la paire)



Hauteur (mm)	Modèle	Réf	Code	CR	€ HT
500	Fix alu	550105	<b>495018S</b>	P74	<b>21,24</b>
600	Fix alu	550106	<b>495019D</b>	P74	<b>21,23</b>

**fondital**

**KIT DE BOUCHONNAGE POUR RADIATEUR**

Kit de bouchonnage avec ou sans consoles pour radiateur  
Fondital



Modèle	Réf	Code	CR	€ HT
Kit de bouchonnage pour radiateur - Avec consoles	550104	<b>562622K</b>	P74	<b>15,45</b>
Kit de bouchonnage pour radiateur - Sans consoles	550103	<b>562621Z</b>	P74	<b>9,91</b>

**fondital**

**PEINTURE BLANCHE EN BOMBE AÉROSOL**

Peinture en bombe aérosol Couleur blanc RAL 9010 200cl



Réf	Code	CR	€ HT
540024	<b>495025R</b>	P74	<b>8,30</b>

**têrêva**



**Vos produits essentiels  
100% dispo en stock ou remboursés à 100%\***

\* Règlement complet sur [tereva-direct.fr](http://tereva-direct.fr).

**CHAPPÉE**

**CHAPPEE**

**SECTION DE RADIATEUR FONTE SAVANE**

Radiateur horizontal en fonte  
Evolutif et modulable  
Façade plane idéale pour la rénovation



Épaisseur (mm)	Hauteur (mm)	Largeur (mm)	Nombre d'éléments	Poids (kg)	Puissance à Delta T 50°C (W)	Réf	Code	CR	€ HT
65	630	65	1	3.77	68.6	C13326000	<b>526575T</b>	P16	<b>63,00</b>
102	780	65	1	6.24	115	C13337000	<b>548816K</b>	P16	<b>89,00</b>
102	630	65	1	5.15	95.3	C13336000	<b>526578A</b>	P16	<b>80,00</b>
142	900	65	1	9.17	165	C13349000	<b>526586K</b>	P16	<b>115,00</b>
142	630	65	1	6.62	119	C13346000	<b>526584O</b>	P16	<b>97,00</b>

**CHAPPEE**

**PIED AMOVIBLE : RADIATEUR SAVANE**

Pied amovible pour radiateur fonte gamme Savane - Modèles 2, 3 à 4 colonnes

Hauteur (mm)	Modèle	Réf	Code	CR	€ HT
76	Pied amovible pour radiateur Savane S6	C13910060	<b>209416C</b>	P16	<b>27,00</b>
108	Pied amovible pour radiateur Savane S2 / S3 / S4	C13910040	<b>018539L</b>	P16	<b>25,00</b>

**CHAPPEE**

**PIED AMOVIBLE : RADIATEURS DUNE2 / NCX2**

Pied amovible pour radiateur fonte des gammes NCX2 / Dune 2 - Modèles 4 à 6 colonnes



Hauteur (mm)	Modèle	Réf	Code	CR	€ HT
90	Pied amovible pour Dune D4	C13900320	<b>540958W</b>	P16	<b>25,60</b>

**CHAPPEE**

**KIT DE BOUCHONNAGE 1''**



Réf	Code	CR	€ HT
C13900301	<b>067836W</b>	P33	<b>18,00</b>

**CHAPPEE**

**KIT DE BOUCHONNAGE 1''1/4**



Réf	Code	CR	€ HT
C13900314	<b>072290G</b>	P33	<b>18,00</b>

**CHAPPEE**

**KIT DE FIXATION C13900313**

Kit fixation des radiateurs en fonte - Gammes Rafael / Savane / NCX2 / Dune 2



Modèle	Réf	Code	CR	€ HT
Kit de fixation pour radiateurs en fonte Rafael / Savane / NCX2 / Dune 2	C13900313	<b>409456K</b>	P16	<b>39,80</b>



**KIT D'ASSEMBLAGE 1"1/4**

Kit d'assemblage 1"1/4 - Eléments des radiateurs gammes Dune 2 / NCX 2



Réf	Code	CR	€ HT
C13900315	<b>409463J</b>	P33	<b>8,00</b>

**CHAUFFAGE FRANÇAIS**



**RADIATEUR FONTE ANTIQUE - 2 COLONNES**

Hauteur (mm)	Largeur (mm)	Modèle	Poids (kg)	Puissance à Delta T 50°C (W)		Réf	Code	CR	€ HT
				74	104				
510	203	Antique 2-510	8.7	74	07501	<b>2994746</b>	P05	<b>113,00</b>	
660	203	Antique 2-660	10.5	104	07502	<b>2994747</b>	P05	<b>162,00</b>	
760	203	Antique 2-760	11	121	07503	<b>2994748</b>	P05	<b>172,00</b>	
950	203	Antique 2-950	14.4	151	07504	<b>2994749</b>	P05	<b>210,00</b>	



**RADIATEUR FONTE ANTIQUE - 2 COLONNES - ÉLÉMENTS PIEDS**

Hauteur (mm)	Largeur (mm)	Modèle	Poids (kg)	Puissance à Delta T 50°C (W)		Réf	Code	CR	€ HT
				74	104				
510	230	Antique 2-510	7.9	74	07511	<b>2994752</b>	P05	<b>126,00</b>	
660	230	Antique 2-660	11.2	104	07512	<b>2994753</b>	P05	<b>172,00</b>	
760	230	Antique 2-760	12.2	121	07513	<b>2994754</b>	P05	<b>190,00</b>	
950	230	Antique 2-950	13.4	151	07514	<b>2994755</b>	P05	<b>227,00</b>	



**RADIATEUR FONTE ANTIQUE - 3 COLONNES**

Hauteur (mm)	Largeur (mm)	Modèle	Poids (kg)	Puissance à Delta T 50°C (W)		Réf	Code	CR	€ HT
				138	182				
760	250	Antique 3-760	11	138	07505	<b>2994750</b>	P05	<b>182,00</b>	
950	250	Antique 3-950	15.4	182	07506	<b>2994751</b>	P05	<b>206,00</b>	



**RADIATEUR FONTE ANTIQUE - 3 COLONNES - ÉLÉMENTS PIEDS**

Hauteur (mm)	Largeur (mm)	Modèle	Poids (kg)	Puissance à Delta T 50°C (W)		Réf	Code	CR	€ HT
				138	182				
690	250	Antique 3-760	12.5	138	07515	<b>2994756</b>	P05	<b>182,00</b>	
890	250	Antique 3-950	13.9	182	07516	<b>3056963</b>	P05	<b>206,00</b>	



**RADIATEUR FONTE CLASSIQUE - 4 COLONNES**

Hauteur (mm)	Largeur (mm)	Modèle	Poids (kg)	Puissance à Delta T 50°C (W)		Réf	Code	CR	€ HT
				46	62				
295	144	Classic 4-280	2	46	07401	<b>2975626</b>	P05	<b>27,00</b>	
415	144	Classic 4-420	4	62	07402	<b>2975627</b>	P05	<b>34,00</b>	
600	144	Classic 4-600	5	93	07403	<b>2975628</b>	P05	<b>44,00</b>	
700	144	Classic 4-700	6	103	07404	<b>2975629</b>	P05	<b>49,00</b>	
899	144	Classic 4-900	8	132	07405	<b>2975630</b>	P05	<b>59,00</b>	



**RADIATEUR FONTE CLASSIQUE - 4 COLONNES - ÉLÉMENTS PIEDS**

Hauteur (mm)	Largeur (mm)	Modèle	Poids (kg)	Puissance à Delta T 50°C (W)		Réf	Code	CR	€ HT
				46	62				
360	144	Classic 4-280	3	46	07410	<b>2975635</b>	P05	<b>40,00</b>	
475	144	Classic 4-420	4	62	07411	<b>2975636</b>	P05	<b>55,00</b>	
660	144	Classic 4-600	6	93	07412	<b>2975637</b>	P05	<b>65,00</b>	
760	144	Classic 4-700	7	103	07413	<b>2975638</b>	P05	<b>75,00</b>	
960	144	Classic 4-900	8	132	07414	<b>2975639</b>	P05	<b>83,00</b>	



**RADIATEUR FONTE CLASSIQUE - 6 COLONNES**

Hauteur (mm)	Largeur (mm)	Modèle	Poids (kg)	Puissance à Delta T 50°C (W)		Réf	Code	CR	€ HT
				106	132				
425	221	Classic 6-480	6	106	07406	<b>2975631</b>	P05	<b>55,00</b>	
600	223	Classic 6-600	9	132	07407	<b>2975632</b>	P05	<b>67,00</b>	
700	223	Classic 6-700	10	151	07408	<b>2975633</b>	P05	<b>77,00</b>	
899	233	Classic 6-900	13	197	07409	<b>2975634</b>	P05	<b>92,00</b>	



**RADIATEUR FONTE CLASSIQUE - 6 COLONNES - ÉLÉMENTS PIEDS**



Hauteur (mm)	Largeur (mm)	Modèle	Poids (kg)	Puissance à Delta T 50°C (W)	Réf	Code	CR	€ HT
484	221	Classic 6-480	6	106	07415	<b>2975640</b>	P05	<b>80,00</b>
660	223	Classic 6-600	9	132	07416	<b>2975641</b>	P05	<b>90,00</b>
760	223	Classic 6-700	10	151	07417	<b>2975642</b>	P05	<b>102,00</b>
960	233	Classic 6-900	13	197	07418	<b>2975643</b>	P05	<b>110,00</b>



**RADIATEUR FONTE BUSKA - 2 COLONNES**



Hauteur (mm)	Largeur (mm)	Modèle	Poids (kg)	Puissance à Delta T 50°C (W)	Réf	Code	CR	€ HT
880	65	Buska 2-880	5	82	07301	<b>2975617</b>	P05	<b>44,00</b>



**RADIATEUR FONTE BUSKA - 3 COLONNES**



Hauteur (mm)	Largeur (mm)	Modèle	Poids (kg)	Puissance à Delta T 50°C (W)	Réf	Code	CR	€ HT
560	95	Buska 3-560	5	75	07302	<b>2975618</b>	P05	<b>39,00</b>
690	95	Buska 3-690	6	87	07303	<b>2975619</b>	P05	<b>46,00</b>
880	95	Buska 3-880	8	108	07304	<b>2975620</b>	P05	<b>52,00</b>



**RADIATEUR FONTE BUSKA - 4 COLONNES**



Hauteur (mm)	Largeur (mm)	Modèle	Poids (kg)	Puissance à Delta T 50°C (W)	Réf	Code	CR	€ HT
560	130	Buska 4-560	6	91	07305	<b>2975621</b>	P05	<b>45,00</b>
690	130	Buska 4-690	8	112	07306	<b>2975622</b>	P05	<b>50,00</b>
880	130	Buska 4-880	10	133	07307	<b>2975623</b>	P05	<b>61,00</b>



**RADIATEUR FONTE BUSKA - 5 COLONNES**



Hauteur (mm)	Largeur (mm)	Modèle	Poids (kg)	Puissance à Delta T 50°C (W)	Réf	Code	CR	€ HT
690	175	Buska 5-690	9	132	07308	<b>2975624</b>	P05	<b>83,00</b>
880	175	Buska 5-880	12	159	07309	<b>2975625</b>	P05	<b>102,00</b>



**KIT VANNE**

Kit vanne  
Coude de réglage  
Purgeur  
Bouchon connexion en 1/2"

Modèle	Diamètre (mm)	Réf	Code	CR	€ HT
CFKVM	1/2	CFKVM	<b>2994794</b>	P05	<b>230,00</b>
CFKVF	1/2	CFKVF	<b>2994795</b>	P05	<b>160,00</b>
CFKVFT	1/2	CFKVFT	<b>2994797</b>	P05	<b>220,00</b>



**NIPPLE ZINGUÉ**

Nipple zingué  
Pour Buska / VIP / VOX

Modèle	Réf	Code	CR	€ HT
1"	CFNIPPLE1	<b>2994789</b>	P05	<b>1,00</b>
1" 1/4	CFNIPPLE114	<b>2994792</b>	P05	<b>2,00</b>



**BOUCHON PLEIN DROIT**

Bouchon plein droit

Réf	Code	CR	€ HT
CFBOU1D	<b>2975670</b>	P05	<b>2,00</b>
CFBOU114D	<b>2975673</b>	P05	<b>4,00</b>



**BOUCHON PLEIN GAUCHE**

Bouchon plein gauche

Modèle	Réf	Code	CR	€ HT
1"	CFBOU1G	<b>2975671</b>	P05	<b>2,00</b>
1" 1/4	CFBOU114G	<b>2975674</b>	P05	<b>4,00</b>



**CONSOLE À SCELLER**

Console à sceller  
Longueur : 290 mm

Hauteur (mm)	Modèle	Réf	Code	CR	€ HT
290	Radiateur fonte	CFCONS1P	<b>2975675</b>	P05	<b>3,00</b>



**JOINT NIPPLE ZINGUÉ**

Joint nipple zingué

Modèle	Réf	Code	CR	€ HT
1"	CFJOINTN1	<b>2994790</b>	P05	<b>1,00</b>
1" 1/4	CFJOINTN2	<b>2994793</b>	P05	<b>1,00</b>



**JOINT BOUCHON RÉDUCTION 1"**

Joint bouchon réduction  
Zingué  
Ø 1"

Modèle	Réf	Code	CR	€ HT
1"	CFJOINBOU1	<b>2994791</b>	P05	<b>1,00</b>



**RÉDUCTION Ø 57 ZINGUÉ DROIT**

Réduction Ø 57 zingué droit 1" 1/4

Modèle	Réf	Code	CR	€ HT
1/2	CFREDZ5711412D	<b>2994785</b>	P05	<b>4,00</b>
1/4	CFREDZ5711414D	<b>2994781</b>	P05	<b>4,00</b>
3/4	CFREDZ5711434D	<b>2994787</b>	P05	<b>4,00</b>
3/8	CFREDZ5711438D	<b>2994783</b>	P05	<b>4,00</b>

## ► RADIATEUR FONTE (Suite)



### RÉDUCTION Ø 57 ZINGUÉ GAUCHE

Réduction Ø 57 zingué gauche 1" 1/4

Modèle	Réf	Code	CR	€ HT
1/2	CFREDZ5711412G	<b>2994786</b>	P05	<b>4,00</b>
1/4	CFREDZ5711414G	<b>2994782</b>	P05	<b>4,00</b>
3/4	CFREDZ5711434G	<b>2994788</b>	P05	<b>4,00</b>
3/8	CFREDZ5711438G	<b>2994784</b>	P05	<b>4,00</b>



### RÉDUCTION Ø 48 ZINGUÉ DROIT

Réduction Ø 48 zingué droit 1"

Modèle	Réf	Code	CR	€ HT
1/2	CFREDZ48112D	<b>2994777</b>	P05	<b>2,00</b>
1/4	CFREDZ48114D	<b>2994773</b>	P05	<b>2,00</b>
3/4	CFREDZ48134D	<b>2994779</b>	P05	<b>2,00</b>
3/8	CFREDZ48138D	<b>2994775</b>	P05	<b>2,00</b>



### RÉDUCTION Ø 48 ZINGUÉ GAUCHE

Réduction Ø 48 zingué gauche 1"

Modèle	Réf	Code	CR	€ HT
1/2	CFREDZ48112G	<b>2994778</b>	P05	<b>2,00</b>
1/4	CFREDZ48114G	<b>2994774</b>	P05	<b>2,00</b>
3/4	CFREDZ48134G	<b>2994780</b>	P05	<b>2,00</b>
3/8	CFREDZ48138G	<b>2994776</b>	P05	<b>2,00</b>

### PIEDS RADIATEURS - FONTE

En fonte

Hauteur utile : 70 mm

Hauteur (mm)	Réf	Code	CR	€ HT
70	CFPIEDF	<b>2975676</b>	P05	<b>11,00</b>



### KIT DE RÉDUCTION 1"1/4 - 1/2" - FONTE

Kit comprenant : - 2 réductions gauche 1"1/4 x 1/2 - 2 réductions droite 1"1/4 x 1/2, 4 joints - 1 bouchon plein + 1 bouchon purgeur

Réf	Code	CR	€ HT
CFKITFA	<b>2975672</b>	P05	<b>21,00</b>

## ACCESSOIRES

**fondital**

### BARRE À NIPPLER 800 MM

Barre de montage pour radiateur  
Longueur 800 mm

Longueur (mm)	Réf	Code	CR	€ HT
800	550090	<b>495034M</b>	P74	<b>39,05</b>



## ► RADIATEUR GAZ

### CHEMINÉE

**Auer**

#### RADIATEUR GAZ MODULABLE MC



Dimensions (H x l x P) (mm)	Modèle	Puiss. (kW)	Volume de chauffe (m³)	Diamètre sortie fumées	Réf	Code	CR	€ HT
690 x 630 x 210	MC430	3	60	83	212114	<b>494681D</b>	P06	<b>1037,00</b>
690 x 750 x 210	MC450	4.5	100	83	212115	<b>4946820</b>	P06	<b>1079,00</b>

**Auer**

#### RADIATEUR F109 À GAZ 9 KW COLORIS NUAGE ÉVACUATION CHEMINÉE



Dimensions (H x l x P) (mm)	Modèle	Puiss. (kW)	Volume de chauffe (m³)	Diamètre sortie fumées	Réf	Code	CR	€ HT
690 x 720 x 335	F109	9	260	97	252201	<b>119852Q</b>	P06	<b>1751,00</b>

**Auer**

#### RADIATEUR F109 À GAZ 9 KW COLORIS BRAZIL ÉVACUATION CHEMINÉE



Dimensions (H x l x P) (mm)	Modèle	Puiss. (kW)	Volume de chauffe (m³)	Diamètre sortie fumées	Réf	Code	CR	€ HT
690 x 720 x 335	F109	9	260	97	252200	<b>078273N</b>	P06	<b>1751,00</b>

**Auer**

#### RADIATEUR GAZ RETRO RN



Dimensions (H x l x P) (mm)	Modèle	Puiss. (kW)	Volume de chauffe (m³)	Diamètre sortie fumées	Réf	Code	CR	€ HT
800 x 530 x 290	RN4	4.4	95	97	212111	<b>056572I</b>	P06	<b>1427,00</b>
800 x 690 x 290	RN6	6.7	170	97	212112	<b>056573T</b>	P06	<b>1621,00</b>
800 x 860 x 290	RN8	8.8	250	97	212113	<b>056574E</b>	P06	<b>1971,00</b>

**Auer**

#### RADIATEUR À GAZ ÉVACUATION CHEMINÉE



Dimensions (H x l x P) (mm)	Modèle	Puiss. (kW)	Volume de chauffe (m³)	Diamètre sortie fumées	Réf	Code	CR	€ HT
725 x 515 x 260	3105	4.6	100	97	212100	<b>075710E</b>	P01	<b>1078,00</b>
725 x 640 x 260	3107	6.6	165	97	212101	<b>075712A</b>	P01	<b>1424,00</b>





**RADIATEUR 222 À GAZ 4,1 KW POUR CUISINE ÉVACUATION CHEMINÉE**



Dimensions (H x l x P) (mm)	Modèle	Puiss. (kW)	Volume de chauffe (m³)	Diamètre sortie fumées	Réf	Code	CR	€ HT
850 x 260 x 600	222	4.1	85	83	252205	<b>040017H</b>	P06	<b>1499,00</b>

**VENTOUSE**



**RADIATEUR MODULGAZ VENTOUSE MV**



Dimensions (H x l x P) (mm)	Modèle	Puiss. (kW)	Volume de chauffe (m³)	Diamètre sortie fumées	Réf	Code	CR	€ HT
630 x 435 x 200	MV212	1.2	22	92	211100	<b>108526W</b>	P06	<b>902,00</b>
630 x 474 x 200	MV220	2	36	92	211101	<b>108527H</b>	P01	<b>962,00</b>
630 x 630 x 200	MV230	3	60	122	211102	<b>108528S</b>	P01	<b>1082,00</b>
630 x 750 x 200	MV240	4.2	88	155	211103	<b>110976K</b>	P01	<b>1241,00</b>
630 x 830 x 260	MV260	6.5	160	155	211116	<b>494680S</b>	P06	<b>1576,00</b>



**RADIATEUR GAZ MODULABLE À VENTOUSE**



Dimensions (H x l x P) (mm)	Modèle	Puiss. (kW)	Volume de chauffe (m³)	Diamètre sortie fumées	Réf	Code	CR	€ HT
740 x 540 x 360	VR4	5	110	155	211104	<b>030197R</b>	P06	<b>1527,00</b>
740 x 710 x 360	VR6	6.5	160	155	211105	<b>030198C</b>	P06	<b>1697,00</b>
690 x 720 x 335	VT6	7	180	218 x 332	211206	<b>526387F</b>	P06	<b>1779,00</b>

**ACCESSOIRES**



**VENTOUSE 1 M POUR MV**



Ventouse de 1000 mm pour radiateurs gaz MV pour mur de 960 mm d'épaisseur maximum

Longueur (mm)	Modèle	Diamètre extérieur (mm)	Diamètre intérieur (mm)	Réf	Code	CR	€ HT
1000	MV 212/220	90	90	721101	<b>117582G</b>	P06	<b>130,00</b>
1000	MV230	120	120	721102	<b>117583R</b>	P06	<b>156,00</b>
1000	MV240	150	150	721104	<b>117585N</b>	P06	<b>214,00</b>
1000	MV260 / VR4 / VR6	150	150	721124	<b>151916E</b>	P06	<b>214,00</b>



**PANIER DE PROTECTION VENTOUSE POUR MV / MR**



Panier permettant de protéger le nez de ventouse des radiateurs MV et MR

Modèle	Réf	Code	CR	€ HT
Panier de protection ventouse pour MV et MR	721100	<b>044465D</b>	P06	<b>74,00</b>



**MANCHETTE 1 M POUR VT**



Manchette de 1000 mm pour radiateur gaz gamme VT pour mur de 1000 mm d'épaisseur maximum

Longueur (mm)	Diamètre (mm)	Réf	Code	CR	€ HT
1000	218 x 332	721112	<b>526383N</b>	P06	<b>89,00</b>
1000	224 x 364	721115	<b>209777V</b>	P06	<b>97,00</b>



**terevea-direct.fr**

Une livraison adaptée à vos besoins



Commande prête en 10 min, pas une de plus !

**SEULEMENT CHEZ TÊRÉVA !**



Livraison urgente J+1 avant 9h



Livraison standard 24h à 48h



Livraison personnalisée



**Click & Collect**

**SEULEMENT CHEZ TÊRÉVA !**

**JE COMMANDE**



SUR **terevea-direct.fr**

**10 MIN. APRÈS,**



JE RETIRE MA COMMANDE DANS L'AGENCE SÉLECTIONNÉE

**PRIORITÉ**



JE SUIS PRIORITAIRE À LA CAISSE

**terevea-direct.fr**

**AQUANCE**



**SÈCHE-SERVIETTES EAU CHAUDE TUBE CINTRÉ AIRE**

Tubes en diamètre de 22mm et collecteur semi ovale (30x40mm)-Raccordement : 2 x 1/2" gaz F – 1 x 1/2" pour purgeur-Pression maximale de service : 8 BAR-Température maximale de service : 110°C-Possibilité d'installation en fonctionnement mixte



Entraxe (mm)	Hauteur (mm)	Largeur (mm)	Poids (kg)	Puissance à Delta T 50°C (W)	Modèle	Code	CR	€ HT
450	700	500	5.22	306	AIRE11000	<b>2863419</b>	P48	<b>111,00</b>
500	1385	550	10.08	655	AIRE11018	<b>2863420</b>	P48	<b>126,50</b>
500	1732	550	12.22	817	AIRE11026	<b>2863421</b>	P48	<b>157,00</b>



**SÈCHE-SERVIETTES EAU CHAUDE TUBE DROIT MYRE**

Tubes en diamètre de 22mm et collecteur semi ovale (30x40mm)-Raccordement : 2 x 1/2" gaz F – 1 x 1/2" pour purgeur-Pression maximale de service : 8 BAR-Température maximale de service : 110°C-Possibilité d'installation en fonctionnement mixte



Entraxe (mm)	Hauteur (mm)	Largeur (mm)	Poids (kg)	Puissance à Delta T 50°C (W)	Modèle	Code	CR	€ HT
450	700	500	5.12	306	MYRE01001	<b>2863411</b>	P48	<b>75,50</b>
450	1160	500	7.93	487	MYRE01019	<b>2863412</b>	P48	<b>84,00</b>
500	1385	550	10.12	655	MYRE01027	<b>2863413</b>	P48	<b>103,00</b>
450	1732	500	11.66	756	MYRE01035	<b>2863414</b>	P48	<b>113,00</b>
550	1732	600	13	878	MYRE01043	<b>2863415</b>	P48	<b>128,00</b>
700	1732	750	15.35	1062	MYRE01050	<b>2863416</b>	P48	<b>152,50</b>



**SÈCHE-SERVIETTES EAU CHAUDE TUBE DROIT RACCORDEMENT CENTRAL MYRE**

Tubes en diamètre de 22mm et collecteur semi ovale (30x40mm)-Raccordement : 2 x 1/2" gaz F – 1 x 1/2" pour purgeur-Pression maximale de service : 8 BAR-Température maximale de service : 110°C-Possibilité d'installation en fonctionnement mixte



Entraxe (mm)	Hauteur (mm)	Largeur (mm)	Poids (kg)	Puissance à Delta T 50°C (W)	Modèle	Code	CR	€ HT
50	1160	500	7.99	487	MYRE01068	<b>2863417</b>	P48	<b>95,00</b>
50	1385	655	10.41	655	MYRE01076	<b>2863418</b>	P48	<b>116,00</b>



**SÈCHE-SERVIETTES EAU CHAUDE LAMES PLATES AUBE**

Sèche-serviette eau chaude droit avec lames plates de 70 mm  
Collecteurs 38 mm  
Pression de service maxi = 4 bar  
Pression de test = 6 bar  
Température maximale de service = 110° C.  
Kit de fixation inclus dans l'emballage : 3 orifices 1/2", 1 bou

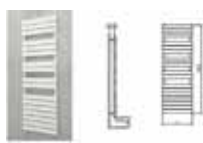

Entraxe (mm)	Hauteur (mm)	Largeur (mm)	Poids (kg)	Puissance à Delta T 50°C (W)	Modèle	Code	CR	€ HT
450	1097	500	13.74	524	AUBE20050	<b>2864261</b>	P48	<b>222,50</b>
450	1328	500	13.74	629	AUBE20068	<b>2864262</b>	P48	<b>245,00</b>
550	1636	600	13.74	902	AUBE20076	<b>2864263</b>	P48	<b>285,00</b>



**SÈCHE-SERVIETTES MIXTE TUBE PLAT AVEC SOUFFLANT AUBE**

Sèche serviettes cintré eau chaude + soufflerie  
Télécommande incluse  
Kit de fixation inclus dans l'emballage : 3 orifices 1/2", 1 bouchon purgeur 1/2" et 1 bouchon plein 1/2"  
Classe II, IP24  
Soufflerie intégrée 1000w (Marche forcée 15 mn-30 mn – 45 mn60 mn)



Entraxe (mm)	Hauteur (mm)	Largeur (mm)	Poids (kg)	Puissance à Delta T 50°C (W)	Modèle	Eco-part.	Code	CR	€ HT
500	1420	550	25.65	680	AUBE21041	6,00	<b>2864264</b>	P48	<b>487,50</b>
500	1730	550	25.65	840	AUBE21058	6,00	<b>2864265</b>	P48	<b>520,00</b>



**SÈCHE-SERVIETTES EAU CHAUDE TUBE PLAT ASYMÉTRIQUE LISE**

Sèche serviette eau chaude cintré avec lames plates de 70 mm  
Collecteurs 38 mm  
Pression de service maxi = 4 bar  
Pression de test = 6 bar  
Température maximale de service = 110° C  
Kit de fixation inclus dans l'emballage : 4 orifices 1/2", 1 bouchon purgeur 1/2" et 1 bouchon plein 1/2"



Entraxe (mm)	Hauteur (mm)	Largeur (mm)	Modèle	Poids (kg)	Puissance à Delta T 50°C (W)	Modèle	Code	CR	€ HT
50	1432	550	Lise	19.99	733	LISE22031	<b>2864266</b>	P48	<b>365,00</b>
50	1756	550	Lise	19.99	894	LISE22049	<b>2864267</b>	P48	<b>420,00</b>

**AQUANCE ACCESSOIRES**



**KIT RÉSISTANCE MIXTE ANALOGIQUE POUR SÈCHE-SERVIETTES EAU CHAUDE**

Livré avec un boîtier de régulation au design novateur et discret / Un mode Boost / Sécurités anti-surchauffe / Aide aux malvoyants / Régulation électronique "intelligente"



Modèle	Puissance (W)	Coloris	Code	CR	€ HT
720mm	1000	Blanc	<b>2849596</b>	P48	<b>135,00</b>
600mm	750	Blanc	<b>2849595</b>	P48	<b>125,00</b>
480mm	500	Blanc	<b>2849594</b>	P48	<b>115,00</b>
410mm	300	Blanc	<b>2849593</b>	P48	<b>106,50</b>



**KIT 3 PATÈRES POUR SÈCHE-SERVIETTES LAMES PLATES BLANC**



Modèle	Code	CR	€ HT
Aube	<b>2864273</b>	P48	<b>33,20</b>

**ACOVA**

**ACOVA**

**SÈCHE-SERVİETTES ALTIMA SPA**

Design épuré avec une surface parfaitement lisse, simple et sobre, idéal pour les salles de bains contemporaines



Entraxe (mm)	Hauteur (mm)	Largeur (mm)	Modèle	Poids (kg)	Puissance à Delta T 50°C (W)	Réf	Code	CR	€ HT
432	1489	513	Altima Spa - Coloris blanc	26	661	HMS-149-050	<b>1066542</b>	P29	<b>1370,34</b>
432	1489	513	Altima Spa - Coloris inox	25.8	547	HMSI-149-050	<b>936830E</b>	P29	<b>1643,13</b>
432	1489	513	Altima Spa - Coloris aluminium	26	661	HMSA-149-050	<b>789925B</b>	P29	<b>1643,13</b>

**ACOVA**

**SÈCHE-SERVİETTES ATOLL SPA**

Facilement adaptable en version mixte grâce au kit de résistance DBM Équipé de 4 connexions et réversible gauche / droite / haut / bas  
Teinte de base : blanc



Entraxe (mm)	Hauteur (mm)	Largeur (mm)	Modèle	Poids (kg)	Puissance à Delta T 50°C (W)	Réf	Code	CR	€ HT
462	1146	500	SL-120-050	8.4	571	SL-120-050	<b>558955Z</b>	P29	<b>180,89</b>
432	1466	500	SL-150-050	10.9	716	SL-150-050	<b>747043R</b>	P29	<b>215,31</b>
562	1466	600	SL-150-060	12.5	839	SL-150-060	<b>558956K</b>	P29	<b>221,28</b>
562	1706	600	SL-170-060	13.8	966	SL-170-060	<b>558957V</b>	P29	<b>253,88</b>

**ACOVA**

**SÈCHE-SERVİETTES ATOLL SPA AIR**

Radiateur sèche-serviettes en acier - Teinte de base : blanc  
Éléments ronds Ø 23 mm horizontaux  
Collecteurs ronds Ø 38 mm verticaux  
Soufflant intégré 1000W  
4 Consoles  
Alimentation : 2 orifices 1/2"



Entraxe (mm)	Hauteur (mm)	Largeur (mm)	Modèle	Poids (kg)	Puissance à Delta T 50°C (W)	Réf	Eco-part.	Code	CR	€ HT
350	971	500	Atoll SPA Air	9.5	429	SL-090-050/IFS	1,67	<b>2043260</b>	P29	<b>399,23</b>
350	1331	500	Atoll SPA Air	11.9	592	SL-130-050/IFS	1,67	<b>2043261</b>	P29	<b>441,25</b>
450	1731	600	Atoll SPA Air	17	945	SL-170-060/IFS	1,67	<b>2043262</b>	P29	<b>483,28</b>

**ACOVA**

**SÈCHE-SERVİETTES EAU-CHAUDE KADRANE SPA**

Sèche-serviettes à section carrée et tubes rythmés pour poser facilement les serviettes  
Robin et tête thermostatique inclus  
Teinte de base : blanc

**Un design carré, symétrique et moderne !**



Entraxe (mm)	Hauteur (mm)	Largeur (mm)	Modèle	Poids (kg)	Puissance à Delta T 50°C (W)	Réf	Code	CR	€ HT
420	1251	450	Kadrane SPA	7.5	493	KAR-130-045	<b>1223959</b>	P29	<b>682,60</b>
520	1251	550	Kadrane SPA	12	580	KAR-130-055	<b>1223960</b>	P29	<b>706,38</b>
420	1507	450	Kadrane SPA	11.9	588	KAR-150-045	<b>1223961</b>	P29	<b>763,98</b>
520	1507	550	Kadrane SPA	14	694	KAR-150-055	<b>1223962</b>	P29	<b>793,35</b>
520	1827	550	Kadrane SPA	16.9	851	KAR-190-055	<b>1223963</b>	P29	<b>860,07</b>

**ACOVA**

**SÈCHE-SERVİETTES EAU-CHAUDE KARENA SPA**

Sèche-serviettes proposé en version chauffage central et mixte. Design "urbain" : surface lisse avec des côtés biseautés pour un profil allégé.  
Teinte de base : blanc.



Entraxe (mm)	Hauteur (mm)	Largeur (mm)	Modèle	Poids (kg)	Puissance à Delta T 50°C (W)	Réf	Code	CR	€ HT
350	1225	400	Karena SPA	9.8	474	SV-120-040	<b>1157769</b>	P29	<b>559,93</b>
450	1750	500	Karena SPA	16.3	775	SV-180-050	<b>1157770</b>	P29	<b>738,09</b>

## ACOVA

### SÈCHE-SERVIETTES KARENA SPA - MIXTE

Boîtier digital, pilotable à distance  
Détection ouverture/fermeture de fenêtre  
Teinte de base : blanc



Entraxe (mm)	Hauteur (mm)	Largeur (mm)	Modèle	Poids (kg)	Puissance à Delta T 50°C (W)	Puissance électrique (W)	Réf	Eco-part.	Code	CR	€ HT
53	805	400	Karena SPA	7	327	300	ASV-080-040/GF	1,67	<b>2135461</b>	P29	<b>752,51</b>
53	595	900	Karena SPA	10.3	447	300	ASV-060-090/GF	1,67	<b>2135459</b>	P29	<b>782,64</b>
53	1225	400	Karena SPA	10.3	474	500	ASV-120-040/GF	1,67	<b>2135463</b>	P29	<b>887,09</b>
53	1225	500	Karena SPA	12.2	561	500	ASV-120-050/GF	1,67	<b>2135465</b>	P29	<b>921,87</b>
53	1540	400	Karena SPA	12	582	500	ASV-150-040/GF	1,67	<b>2135467</b>	P29	<b>973,94</b>
53	1750	400	Karena SPA	14.2	654	600	ASV-180-040/GF	1,67	<b>2135471</b>	P29	<b>1020,32</b>
53	1540	500	Karena SPA	14	690	600	ASV-150-050/GF	1,67	<b>2135469</b>	P29	<b>1014,51</b>
53	1750	500	Karena SPA	16.8	775	750	ASV-180-050/GF	1,67	<b>2135473</b>	P29	<b>1095,79</b>
53	1750	600	Karena SPA	19.5	889	900	ASV-180-060/GF	1,67	<b>2135475</b>	P29	<b>1188,53</b>
53	1750	750	Karena SPA	23.9	1054	900	ASV-180-075/GF	1,67	<b>2135477</b>	P29	<b>1234,91</b>

## ACOVA

### SÈCHE-SERVIETTES KAZEANE

Éléments plats disposés en quinconce - Robinetterie et tête thermostatique chromée incluses



Entraxe (mm)	Hauteur (mm)	Largeur (mm)	Modèle	Poids (kg)	Puissance à Delta T 50°C (W)	Réf	Code	CR	€ HT
452	965	500	Kazeane	8.4	398	KZ-100-050	<b>2137347</b>	P29	<b>401,86</b>
452	1266	500	Kazeane	10.7	509	KZ-120-050	<b>2137348</b>	P29	<b>446,86</b>
452	1567	500	Kazeane	13.1	621	KZ-150-050	<b>2137349</b>	P29	<b>519,73</b>
452	1661	500	Kazeane	15.4	726	KZ-170-060	<b>2137350</b>	P29	<b>544,37</b>
452	965	500	Kazeane	8.4	261	KZO-100-050	<b>2137351</b>	P29	<b>799,03</b>
452	1266	500	Kazeane	13.1	327	KZO-120-050	<b>2137352</b>	P29	<b>888,50</b>
452	1567	500	Kazeane	15.4	393	KZO-150-050	<b>2137353</b>	P29	<b>1035,20</b>

## ACOVA

### SÈCHE-SERVIETTES KEVA SPA - MIXTE

Boîtier digital, pilotable à distance  
Détection ouverture/fermeture de fenêtre  
Tubes cintrés  
Teinte de base : blanc



Entraxe (mm)	Hauteur (mm)	Largeur (mm)	Modèle	Poids (kg)	Puissance à Delta T 50°C (W)	Puissance électrique (W)	Réf	Eco-part.	Code	CR	€ HT
87	885	500	Keva Spa	9.6	462	300	ACKI-086-050/GF	1,67	<b>2135697</b>	P29	<b>612,00</b>
87	1380	500	Keva Spa	14.5	708	600	ACKI-135-050/GF	1,67	<b>2135699</b>	P29	<b>714,00</b>
87	1776	500	Keva Spa	19.2	950	900	ACKI-175-050/GF	1,67	<b>2135701</b>	P29	<b>816,00</b>
102	1776	600	Keva Spa	21.9	1133	1200	ACKI-175-060/GF	1,67	<b>2135703</b>	P29	<b>918,00</b>

## ACOVA

### SÈCHE-SERVIETTES KEVA SPA - HORIZONTAL

Boîtier digital, pilotable à distance  
Détection ouverture/fermeture de fenêtre  
Tubes cintrés  
Teinte de base : blanc



Entraxe (mm)	Hauteur (mm)	Largeur (mm)	Modèle	Poids (kg)	Puissance à Delta T 50°C (W)	Puissance électrique (W)	Réf	Eco-part.	Code	CR	€ HT
72	786	1000	Kéva SPA Horizontal	15.4	778	600	ASKI-076-100/GF	1,67	<b>2135705</b>	P29	<b>816,00</b>



Une offre complète pour gagner du temps



CLIMATISATION



VENTILATION



THERMIQUE



PLOMBERIE



SANITAIRE



ELECTRICITE



PIÈCES DÉTACHÉES



OUTILS & PROTECTION

**ACOVA**

**SÈCHE-SERVIETTES EAU-CHAUDE CALA**

Esthétique et idéal pour toutes les salles de bains, adapté à de nombreuses solutions d'agencement : faible largeur, claustra...  
Teinte de base : blanc



Entraxe (mm)	Hauteur (mm)	Largeur (mm)	Modèle	Poids (kg)	Puissance à Delta T 50°C (W)	Réf	Code	CR	€ HT
458	721	496	Cala	7	378	LN-072-050	<b>5481900</b>	P29	<b>254,30</b>
458	1161	446	Cala	10.4	547	LN-112-045	<b>929920S</b>	P29	<b>275,33</b>
458	1161	496	Cala	11.5	612	LN-112-050	<b>548210A</b>	P29	<b>294,80</b>
458	1681	496	Cala	16.5	880	LN-168-050	<b>548217Z</b>	P29	<b>347,69</b>
558	1761	496	Cala	18.6	973	LN-176-050	<b>789772I</b>	P29	<b>362,88</b>
558	1761	596	Cala	21.4	1133	LN-176-060	<b>548221R</b>	P29	<b>377,95</b>

**ACOVA**

**SÈCHE-SERVIETTES CALA +AIR**

Soufflant invisible : avec un habillage du soufflant dans la couleur du radiateur  
3 fonctions à la carte : radiateur seul / radiateur + soufflant 1000 W / soufflant seul



Entraxe (mm)	Hauteur (mm)	Largeur (mm)	Modèle	Poids (kg)	Puissance à Delta T 50°C (W)	Réf	Eco-part.	Code	CR	€ HT
458	1198	496	Cala Air	15.8	612	LN-112-050-IFS	1,67	<b>1181630</b>	P29	<b>487,85</b>
458	1798	496	Cala Air	26.5	973	LN-180-050-IFS	1,67	<b>1181631</b>	P29	<b>555,92</b>

**ACOVA**

**SÈCHE-SERVIETTES EAU-CHAUDE CALA - ASYMÉTRIQUE**

Radiateur sèche-serviettes en acier - Teinte de base : blanc  
Tubes émetteurs Ø 25 mm  
Collecteurs ronds Ø 38 mm verticaux  
4 consoles



Entraxe (mm)	Hauteur (mm)	Largeur (mm)	Modèle	Poids (kg)	Puissance à Delta T 50°C (W)	Réf	Code	CR	€ HT
50	1161	496	Cala	12.1	545	LNR-112-050	<b>2043269</b>	P29	<b>332,20</b>
50	1441	396	Cala	12.9	572	LNR-145-040	<b>2043270</b>	P29	<b>375,06</b>
50	1441	496	Cala	15	672	LNR-145-050	<b>2043271</b>	P29	<b>375,06</b>
50	1161	496	Cala	12.1	545	LNL-112-050	<b>2043266</b>	P29	<b>332,20</b>
50	1441	396	Cala	12.9	572	LNL-145-040	<b>2043267</b>	P29	<b>375,06</b>
50	1441	496	Cala	15	672	LNL-145-050	<b>2043268</b>	P29	<b>375,06</b>

**ACOVA**

**SÈCHE-SERVIETTES FASSANE SPA SYMÉTRIQUE**

Une conception optimale : zone supérieure aérée pour accueillir et sécher rapidement les serviettes, une partie basse très rayonnante assurant un chauffage efficace et réactif dans la salle de bains  
Teinte de base : blanc



Entraxe (mm)	Hauteur (mm)	Largeur (mm)	Modèle	Poids (kg)	Puissance à Delta T 50°C (W)	Réf	Code	CR	€ HT
240	1333	500	Fassane SPA	14	625	FAS-133-050	<b>1011875</b>	P29	<b>342,64</b>

**ACOVA**

**SÈCHE-SERVIETTES FASSANE SPA ASYMÉTRIQUE**

Le design asymétrique facilite la prise et la pose des serviettes  
Conception optimale : zone supérieure aérée pour sécher rapidement les serviettes, une partie basse très rayonnante assurant un chauffage efficace et réactif  
Teinte de base : blanc



Entraxe (mm)	Hauteur (mm)	Largeur (mm)	Modèle	Poids (kg)	Puissance à Delta T 50°C (W)	Réf	Code	CR	€ HT
248	1183	550	Fassane SPA	14.5	594	FR118-055	<b>1066536</b>	P29	<b>428,36</b>
248	1676	550	Fassane SPA	20	809	FR168-055	<b>1066537</b>	P29	<b>555,77</b>

**ACOVA**

**SÈCHE-SERVIENTTES EAU-CHAUDE FASSANE SPA AIR - ASYMÉTRIQUE**



Entraxe (mm)	Hauteur (mm)	Largeur (mm)	Modèle	Poids (kg)	Puissance à Delta T 50°C (W)	Réf	Eco-part.	Code	CR	€ HT
50	834	550	Fassane SPA	12.6	429	FR081-055IFS	1,67	<b>2043281</b>	P29	<b>546,57</b>
50	1212	550	Fassane SPA	17	594	FR118-055IFS	1,67	<b>2043282</b>	P29	<b>614,07</b>
50	1705	550	Fassane SPA	22.5	809	FR168-055IFS	1,67	<b>2043283</b>	P29	<b>741,48</b>
50	834	550	Fassane SPA	12.6	429	FL081-055IFS	1,67	<b>2043278</b>	P29	<b>546,57</b>
50	1212	550	Fassane SPA	17	594	FL118-055IFS	1,67	<b>2043279</b>	P29	<b>614,07</b>
50	1705	550	Fassane SPA	22.5	809	FL168-055IFS	1,67	<b>2043280</b>	P29	<b>741,48</b>

**ACOVA**

**SÈCHE-SERVIENTTES REGATE +AIR**

Fonction soufflant : chauffage instantané  
Gestion du soufflant grâce à la commande IRS  
Teinte de base : blanc



Entraxe (mm)	Hauteur (mm)	Largeur (mm)	Modèle	Poids (kg)	Puissance à Delta T 50°C (W)	Réf	Eco-part.	Code	CR	€ HT
462	1370	500	Régate Air	17.1	625	SX137-050IFS	1,67	<b>1181632</b>	P29	<b>762,98</b>
462	1666	500	Régate Air	20.8	781	SX167-050IFS	1,67	<b>1181633</b>	P29	<b>951,86</b>

**ACOVA**

**SÈCHE-SERVIENTTES REGATE TWIST +AIR**

Radiateur pivotant : encore plus pratique (ouverture à 180°)  
Teinte de base : blanc



Entraxe (mm)	Hauteur (mm)	Largeur (mm)	Modèle	Poids (kg)	Puissance à Delta T 50°C (W)	Réf	Eco-part.	Code	CR	€ HT
450	1278	550	Régate Twist	19.7	594	XRR128-055IFS	1,67	<b>1181634</b>	P29	<b>1001,72</b>

**ACOVA**

**SÈCHE-SERVIENTTES EAU-CHAUDE PLUME**

Radiateur sèche-serviettes version chauffage central, composé d'une surface lisse aux bords arrondis  
Une forme contemporaine au toucher doux, rythmée, selon le modèle, par 1 ou 2 barres porte-serviettes ouvertes facilitant la pose et la prise de serviettes  
Teinte de base : blanc



Entraxe (mm)	Hauteur (mm)	Largeur (mm)	Modèle	Poids (kg)	Puissance à Delta T 50°C (W)	Réf	Code	CR	€ HT
350	1250	400	Plume	7	465	GP-125-040	<b>1179463</b>	P29	<b>905,54</b>
450	1890	500	Plume	12.7	834	GP-190-050	<b>1179467</b>	P29	<b>1415,68</b>

**ACOVA**

**SÈCHE-SERVIENTTES EAU-CHAUDE NUAGE**

Sèche-serviettes proposé en version chauffage central  
Une forme ludique originale au toucher doux et aux bords arrondis, une surface ajourée permettant de poser les serviettes  
Teinte de base : blanc



Entraxe (mm)	Hauteur (mm)	Largeur (mm)	Modèle	Poids (kg)	Puissance à Delta T 50°C (W)	Réf	Code	CR	€ HT
452	1500	490	Nuage	8.4	605	GN-150-050	<b>1179480</b>	P29	<b>981,63</b>
452	1800	490	Nuage	10.2	714	GN-180-050	<b>1179481</b>	P29	<b>1119,01</b>
552	1500	590	Nuage	9.8	703	GN-150-060	<b>1179482</b>	P29	<b>1044,31</b>
552	1800	590	Nuage	11.9	869	GN-180-060	<b>1179483</b>	P29	<b>1126,24</b>
652	1800	690	Nuage	14	1036	GN-180-070	<b>1179484</b>	P29	<b>1145,51</b>

ACOVA ACCESSOIRES

**ACOVA**  
BOÎTIER ÉLECTRIQUE ACOVA



Modèle	Puissance (W)	Coloris	Réf	Eco-part.	Code	CR	€ HT
Kit DBM	300	Blanc	857211	0,83	<b>564387D</b>	P29	<b>233,71</b>
Kit DBM	600	Blanc	857221	0,83	<b>564397J</b>	P29	<b>243,96</b>
Kit DBM	900	Blanc	857231	0,83	<b>564403X</b>	P29	<b>272,79</b>
Kit DBM	1200	Blanc	857241	0,83	<b>564405T</b>	P29	<b>284,39</b>

THERMOR

**Thermor**  
SÈCHE-SERVIETTE EAU CHAUDE TOSCANE

Radiateur sèche-serviettes monobloc avec barre ouverte amovible  
Raccordement central avec entraxe de 50 mm. Livré avec un purgeur 1/2" et un bouchon 1/2". Pression maximum de service 4 bar



Entraxe (mm)	Hauteur (mm)	Largeur (mm)	Modèle	Poids (kg)	Puissance à Delta T 50°C (W)	Réf	Code	CR	€ HT
262.5	1807	450	Toscane - Coloris blanc	31.4	742	499221	<b>1924701</b>	P06	<b>607,00</b>
412.5	1807	600	Toscane - Coloris gris ardoise	43	989	499404	<b>1924704</b>	P06	<b>673,00</b>



**SEULEMENT  
CHEZ TÉRÉVA !**

**VOTRE COMMANDE EST PRÊTE EN 10 MIN,  
PAS UNE DE PLUS !**



ROBINETTERIE DE RADIATEUR MB EXPERT



**ENSEMBLE ROBINETTERIE DE CHAUFFAGE THERMOSTATIQUE 15 X 21**

Ensemble thermostatique classique avec tête liquide, corps thermostatisable femelle 15 x 21, coude de réglage 15 x 21  
Éligible RT 2012 Kv=0,40



Modèle	Code	CR	€ HT
Tête liquide + corps équerre	<b>1226698</b>	P48	<b>25,65</b>



**KIT ROBINET RADIATEUR THERMOSTATIQUE FILETÉ MÂLE**

Ensemble thermostatique fileté mâle avec tête liquide, corps équerre fileté mâle 15 x 21, coude de réglage 15 x 21  
Éligible RT 2012



Modèle	Diamètre (mm)	Code	CR	€ HT
Mâle	15 x 21	<b>1226699</b>	P48	<b>26,75</b>



**TÊTE THERMOSTATIQUE**

Tête thermostatique MB Expert  
Éligible RT 2012  
M30 - VT de 0,40



Modèle	Raccordement	Variation temporelle	Coloris	Code	CR	€ HT
Bulbe liquide	M30 x 1,5	0,40	Blanc	<b>1226666</b>	P48	<b>10,90</b>



**TÊTE MANUELLE MB EXPERT**

Filetage M30



Raccordement	Coloris	Code	CR	€ HT
M30	Blanc	<b>1226671</b>	P48	<b>1,40</b>



**BAGUE ANTIVOL POUR TÊTE THERMOSTATIQUE**



Code	CR	€ HT
<b>1226686</b>	P48	<b>3,25</b>



**CAVALIER DE BLOCAGE**



Code	CR	€ HT
<b>1226694</b>	P48	<b>0,20</b>



**CORPS THERMOSTATIQUE ÉQUERRE FEMELLE**

Corps thermostatique équerre femelle avec tête manuelle et joint RFS



Modèle	Diamètre (mm)	Code	CR	€ HT
Corps équerre	12 x 17	<b>1226674</b>	P48	<b>9,80</b>
Corps équerre	15 x 21	<b>1226669</b>	P48	<b>9,80</b>
Corps équerre	20 x 27	<b>1226688</b>	P48	<b>17,50</b>



**CORPS THERMOSTATIQUE ÉQUERRE INVERSÉE 15 X 21**

Corps thermostatique équerre inversée avec tête manuelle et joint RFS



Modèle	Diamètre (mm)	Code	CR	€ HT
Équerre inversé	15 x 21	<b>1226678</b>	P48	<b>11,80</b>



**CORPS THERMOSTATIQUE ÉQUERRE MÂLE 15 X 21**

Corps thermostatique équerre avec tête manuelle et joint RFS



Modèle	Diamètre (mm)	Code	CR	€ HT
Équerre mâle	15 x 21	<b>1226681</b>	P48	<b>9,95</b>



**CORPS THERMOSTATIQUE DROIT FEMELLE**

Corps thermostatique droit femelle avec tête manuelle et joint RFS



Modèle	Diamètre (mm)	Code	CR	€ HT
Corps droit	12 x 17	<b>1226683</b>	P48	<b>9,80</b>
Corps droit	15 x 21	<b>1226680</b>	P48	<b>9,80</b>
Corps droit	20 x 27	<b>1226696</b>	P48	<b>17,50</b>



**CORPS THERMOSTATIQUE DROIT MÂLE 15 X 21**

Corps thermostatique droit mâle avec tête manuelle et joint RFS



Modèle	Diamètre (mm)	Code	CR	€ HT
Mâle	15 x 21	<b>1226695</b>	P48	<b>9,95</b>



**ROBINET ÉQUERRE MANUEL**

Robinet équerre manuel  
Pas gaz, joint RFS



Modèle	Diamètre (mm)	Code	CR	€ HT
Jet Line	12 x 17	<b>1242443</b>	P48	<b>7,50</b>
Jet Line	15 x 21	<b>1242444</b>	P48	<b>7,80</b>
Jet Line	20 x 27	<b>1242437</b>	P75	<b>17,62</b>



**ROBINET DROIT MANUEL**

Robinet droit manuel  
Pas gaz, joint RFS



Modèle	Diamètre (mm)	Code	CR	€ HT
Jet Line	12 x 17	<b>1242441</b>	P48	<b>7,50</b>
Jet Line	15 x 21	<b>1242442</b>	P48	<b>7,80</b>
Jet Line	20 x 27	<b>1242436</b>	P75	<b>19,11</b>





### COUDE DE RÉGLAGE FEMELLE

Simple réglage  
Joint RFS sur modèle 12 x 17 et 15 x 21



Modèle	Diamètre (mm)	Code	CR	€ HT
Equerre	12 x 17	1226677	P48	4,90
Equerre	15 x 21	1226667	P48	4,95
Equerre	20 x 27	1226690	P48	11,30



### COUDE DE RÉGLAGE MÂLE 15 X 21

Simple réglage  
Joint RFS



Modèle	Diamètre (mm)	Code	CR	€ HT
Coudé	15 x 21	1226682	P48	5,90



### TÉ DE RÉGLAGE SIMPLE FEMELLE

Simple réglage  
Joint RFS sur modèle 12 x 17 et 15 x 21



Modèle	Diamètre (mm)	Code	CR	€ HT
Jet Line	12 x 17	1226687	P48	4,90
Jet Line	15 x 21	1226676	P48	4,95
Femelle	20 x 27	1226691	P48	11,30



### TÉ DE RÉGLAGE SIMPLE MÂLE 15 X 21

Simple réglage  
Joint RFS



Modèle	Diamètre (mm)	Code	CR	€ HT
Mâle	15 x 21	1226693	P48	6,90



### RACCORD PER AU PAS RBM F

Forme	Diamètre (mm)	Code	CR	€ HT
Raccord écrou	12	1226668	P48	3,00
Raccord écrou	16	1226670	P48	3,00
Raccord écrou	20	1226684	P48	3,30



### RACCORD CUIVRE AU PAS RBM POUR FILETAGE MÂLE

Diamètre (mm)	Code	CR	€ HT
Cu 12	1226689	P48	4,70
Cu 14	1226679	P48	4,70
Cu 16	1226685	P48	4,70
Cu 18	1226692	P48	4,70



### RACCORD MULTICOUCHE AU PAS RBM POUR FILETAGE MÂLE

Diamètre (mm)	Code	CR	€ HT
14	1226697	P48	4,20
16	1226673	P48	4,20



### RÉPARTITEUR POUR ROBINETTERIE INTÉGRÉE

Répartiteur droit ou équerre pour robinetterie intégrée  
Pour installation bitube



Modèle	Diamètre (mm)	Code	CR	€ HT
Droit	20 x 27	1226672	P48	12,05
Equerre	20 x 27	1226675	P48	12,05

### ROBINETTERIE DE RADIATEUR RBM



### TÊTE THERMOSTATIQUE AVEC CAPTEUR DÉPORTÉ

Tête thermostatique avec capteur déporté  
Longueur du câble : 2 ml



Modèle	Raccordement	Type	Variation temporelle	Coloris	Réf	Code	CR	€ HT
TL 10	M30 x 1,5	Bulbe à distance	0,4	Blanc	5900010	1242439	P75	51,10



### TÊTE THERMOSTATIQUE TL10W

Tête thermostatique à bulbe liquide  
Valeur VT : 0,2



Modèle	Raccordement	Variation temporelle	Coloris	Réf	Code	CR	€ HT
TL 10 W	M30 x 1,5	0,2	Blanc	30870000	1782879	P48	18,26



### CORPS THERMOSTATIQUE BITUBE ENTRAXE 50 MM

Corps thermostatique pour radiateur verticaux  
3/4" Femelle - eurokonus  
1/2" Mâle - pour radiateur  
Entraxe 50mm  
Installation Bitube



Modèle	Réf	Code	CR	€ HT
Droit	29120402	1249883	P75	52,50
Equerre	29130402	1249884	P75	52,50



### ROBINET THERMOSTATIQUE 1/2" POUR SÈCHE-SERVIENTTES

Robinet thermostatique 1/2" pour sèche-serviettes  
Canne incluse - 4 voies



Diamètre (mm)	Réf	Code	CR	€ HT
15 x 21	7540400T	1242447	P75	82,60



### ROBINET THERMOSTATIQUE 3 VOIES 1/2" MÂLE

Robinet thermostatique 1/2" 3 voies - mâle  
Pas RBM - 3 voies - avec joint RFS



Diamètre (mm)	Réf	Code	CR	€ HT
15 x 21	3950400T	1242448	P75	40,47



### KIT DÉRIVATION ET CORPS ÉQUERRE INVERSÉ 1/2 MÂLE

Kit dérivation et corps équerre inversé 1/2 mâle  
Pas RBM - monotube - Joint RFS  
Sans raccords



Modèle	Diamètre (mm)	Réf	Code	CR	€ HT
Monotube	15 x 21	2250450	<b>1242440</b>	P75	<b>50,37</b>



### ROBINET MONOTUBE THERMOSTATIQUE 4 VOIES

Robinet monotube thermostatique coudé 15 x 21  
4 voies



Modèle	Diamètre (mm)	Réf	Code	CR	€ HT
Monotube	15 x 21	10280400T	<b>1242445</b>	P75	<b>45,79</b>
Monotube	20 x 27	10280500T	<b>1242446</b>	P75	<b>46,54</b>



### ROBINET MONOTUBE THERMOSTATIQUE COUDÉ 1/2

Robinet monotube thermostatique coudé 1/2  
Sans canne et adaptateur



Modèle	Diamètre (mm)	Réf	Code	CR	€ HT
Monotube	15 x 21	2230450	<b>1242438</b>	P75	<b>50,81</b>



### ROBINETTERIE MONOTUBE THERMOSTATIQUE ÉQUERRE INVERSÉE 15 X 21

Robinetterie monotube thermostatique équerre inversée 15 x 21  
Avec corps équerre inversé - 4 voies  
Sans canne et adaptateur



Modèle	Diamètre (mm)	Réf	Code	CR	€ HT
Monotube	15 x 21	2130450	<b>1242435</b>	P75	<b>53,71</b>



### CANNE CHROME Ø 15

Diamètre (mm)	Réf	Code	CR	€ HT
15	3481590	<b>1242422</b>	P75	<b>15,99</b>



### ADAPTATEUR Ø 15 POUR CANNE - FILETAGE PAS RBM

Diamètre (mm)	Réf	Code	CR	€ HT
15	6021500	<b>1242420</b>	P75	<b>4,94</b>



### ADAPTATEUR Ø 15 POUR CANNE - FILETAGE PAS GAS

Diamètre (mm)	Réf	Code	CR	€ HT
15	1391550	<b>1242419</b>	P75	<b>4,21</b>



### ADAPTATEUR EUROKONUS 3/4 M - 1/2 M



Diamètre (mm)	Réf	Code	CR	€ HT
3/4M - 1/2M	3490000T	<b>1242421</b>	P48	<b>3,50</b>



### INSERT THERMOSTATIQUE EN SYNTHÈSE



Réf	Code	CR	€ HT
28550000	<b>1242433</b>	P75	<b>6,94</b>



### CONNECTEUR PAS RBM MF CUIVRE Ø 18



Diamètre (mm)	Réf	Code	CR	€ HT
18	571800	<b>1249098</b>	P75	<b>7,08</b>



### RACCORD PER EUROKONUS POUR COLLECTEUR ET RÉPARTITEUR



Dimensions (mm)	Réf	Code	CR	€ HT
12 x 1.1	1231200	<b>1242460</b>	P74	<b>5,17</b>
16 x 1.5	1231600	<b>1241247</b>	P74	<b>5,17</b>
20 x 1.9	1232000	<b>1241249</b>	P74	<b>6,50</b>



### RACCORD CUIVRE EUROKONUS POUR COLLECTEUR ET RÉPARTITEUR



Diamètre (mm)	Réf	Code	CR	€ HT
12	3611200	<b>1243855</b>	P76	<b>5,36</b>
14	3611400	<b>1243856</b>	P76	<b>5,20</b>
15	3611500	<b>1261464</b>	P76	<b>5,18</b>
16	3611600	<b>1243857</b>	P76	<b>5,36</b>
18	3611800	<b>1243879</b>	P76	<b>5,36</b>



### RACCORD MULTICOUCHE EUROKONUS POUR COLLECTEUR ET RÉPARTITEUR



Diamètre (mm)	Réf	Code	CR	€ HT
14	2241400	<b>1243880</b>	P74	<b>10,71</b>
16	2241600	<b>1241251</b>	P74	<b>10,38</b>



### BOÎTIER DE SORTIE DE RADIATEUR DROIT

Permet de cacher la robinetterie des radiateurs verticaux lorsqu'un raccordement central est réalisé.  
Cache de 19cm de haut



Hauteur (mm)	Réf	Code	CR	€ HT
190	06933	<b>1265165</b>	P76	<b>53,27</b>

### ROBINETTERIE DE RADIATEUR COMAP



#### TÊTE THERMOSTATIQUE SENSO M28

Fiabilité éprouvée  
Petite et discrète  
Esthétique  
Facile à poser  
Personnalisable

Variation temporelle de 0.4  
Classe énergétique A

Ideale pour des installations neuves comme pour de la rénovation.  
La nouvelle tête thermostatique permet de réaliser jusqu'à 29% sur la facture énergétique.

Fabrication française - Garantie 5 ans



Modèle	Raccordement	Variation temporelle	Coloris	Réf	Code	CR	€ HT
SENSO	M28x1.5	0,3	Blanc	R100000	<b>1215968</b>	P76	<b>37,28</b>



#### TÊTE THERMOSTATIQUE SENSO M30

Tête thermostatique SENSO M30

Modèle	Diamètre (mm)	Réf	Code	CR	€ HT
M30	M30 x 1,5	R100100	<b>1215982</b>	P76	<b>42,13</b>
M30	3/8	RK8086032	<b>181702Y</b>	P76	<b>74,88</b>
M30	1/2	RK8086042	<b>181703J</b>	P76	<b>75,84</b>



#### SETS DE PERSONNALISATION TÊTE SENSO

Set d'habillage de couleur à clipser



Modèle	Coloris	Réf	Code	CR	€ HT
Mysenso Inox	Inox	R100080	<b>1215981</b>	P76	<b>17,68</b>
Mysenso Chrome	Chrome	R100081	<b>1215970</b>	P76	<b>18,32</b>
Mysenso Black	Black	R100082	<b>1215971</b>	P76	<b>9,42</b>
Mysenso Zebra	Zebra	R100083	<b>1215969</b>	P76	<b>28,90</b>
Mysenso Tangerine	Tangerine	R100084	<b>1215977</b>	P76	<b>9,42</b>
Mysenso Citrus	Citrus	R100086	<b>1215976</b>	P76	<b>9,42</b>
Mysenso Mauve	Mauve	R100089	<b>1215974</b>	P76	<b>9,42</b>
Mysenso Chocolate	Chocolate	R100091	<b>1215978</b>	P76	<b>9,42</b>
Mysenso Anthracite	Anthracite	R100092	<b>1215972</b>	P76	<b>9,77</b>



#### TÊTE MANUELLE POUR VANNE

Vanne de raccordement M28 et M30 x 1,5.

Modèle	Raccordement	Coloris	Réf	Code	CR	€ HT
M28 / M30	M28 / M30	Blanc	L140001001	<b>410621H</b>	P74	<b>3,25</b>



#### CORPS THERMOSTATISABLE ÉQUERRE



Diamètre (mm)	Réf	Code	CR	€ HT
12 x 17	R808603	<b>043450S</b>	P76	<b>32,09</b>
15 x 21	R808604	<b>043451D</b>	P75	<b>32,11</b>
20 x 27	R808606	<b>034936Q</b>	P76	<b>49,24</b>



#### CORPS THERMOSTATIQUE DROIT

Corps thermostatique droit



Diamètre (mm)	Réf	Code	CR	€ HT
12 x 17	R809603	<b>044637X</b>	P76	<b>34,48</b>
15 x 21	R809604	<b>044638I</b>	P76	<b>35,72</b>
20 x 27	R809606	<b>034937B</b>	P76	<b>49,24</b>



#### CORPS THERMOSTATIQUE ÉQUERRE INVERSÉE

Corps thermostatique équerre inversée



Diamètre (mm)	Réf	Code	CR	€ HT
12 x 17	R807603	<b>045515J</b>	P76	<b>36,11</b>
15 x 21	R807604	<b>045516U</b>	P76	<b>38,43</b>
20 x 27	R807606	<b>146105R</b>	P76	<b>67,56</b>

#### CORPS THERMOSTATIQUE TRIAXE

Corps triaxe thermostatique 12 x 17



Modèle	Diamètre (mm)	Réf	Code	CR	€ HT
TRIAXE M28	12 x 17	R806603	<b>117515X</b>	P76	<b>44,15</b>



#### CORPS THERMOSTATIQUE ÉQUERRE TRIAXE M28 1/2"

Pour applications de chauffage à eau chaude standard - Pression maximum 10 bars



Modèle	Diamètre (mm)	Réf	Code	CR	€ HT
TRIAXE M28	15 x 21	R806604	<b>2903123</b>	P76	<b>40,00</b>



#### ROBINET SIMPLE RÉGLAGE MANUEL ÉQUERRE

Robinet manuel  
Robinet composé d'un mécanisme interchangeable et d'une double étanchéité : presse-étoupe et joint torique sur tige non montante. Garantie 10 ans.



Modèle	Diamètre (mm)	Réf	Code	CR	€ HT
EURO-SAR	12 x 17	418203	<b>023754U</b>	P75	<b>23,41</b>
EURO-SAR	15 x 21	418204	<b>023755F</b>	P74	<b>22,85</b>
EURO-SAR	20 x 27	418206	<b>023756Q</b>	P76	<b>41,15</b>



### ROBINET SIMPLE RÉGLAGE MANUEL DROIT

Robinet manuel.

Robinet composé d'un mécanisme interchangeable et d'une double étanchéité : presse-étoupe et joint torique sur tige non montante. Garantie 10 ans.



Modèle	Diamètre (mm)	Réf	Code	CR	€ HT
EURO-SAR	12 x 17	419203	<b>023757B</b>	P76	<b>27,78</b>
EURO-SAR	15 x 21	419204	<b>023758M</b>	P76	<b>25,66</b>



### COUDE DE RÉGLAGE



Filetage	Diamètre (mm)	Réf	Code	CR	€ HT
12x17	Valeur non définie	428303	<b>023760I</b>	P75	<b>16,76</b>
15x21	Valeur non définie	428304	<b>023761T</b>	P74	<b>16,25</b>
20x27	20 x 27	428306	<b>023762E</b>	P76	<b>32,90</b>



### TÉ DE RÉGLAGE DROIT



Diamètre (mm)	Réf	Code	CR	€ HT
12 x 17	429303	<b>023763P</b>	P76	<b>19,82</b>
15 x 21	429304	<b>023764A</b>	P75	<b>23,30</b>
20 x 27	429306	<b>023765L</b>	P76	<b>34,80</b>



### KIT HYDROCÂBLÉ THERMOSTATIQUE ÉQUERRE À SERTIR - 1/2

Kit hydrocâblé thermostatique à KV réglable simple panneau  
Équerre à sertir PER  
Double joint torique



Connexion radiateur : 1/2" JT  
Connexion tube : 12  
Connexion tête : M30 x 1,5

Filetage	Type	Diamètre (mm)	Réf	Code	CR	€ HT
15x21	Simple panneau	12	R565112N	<b>2955595</b>	P75	<b>77,87</b>



### KIT HYDROCÂBLÉ THERMOSTATIQUE ÉQUERRE INVERSE À SERTIR - 1/2

Kit robinetterie thermostatique  
Équerre inverse à sertir PER



Filetage	Type	Diamètre (mm)	Réf	Code	CR	€ HT
15x21	Double ou triple panneau	12	R568012N	<b>2955596</b>	P75	<b>85,00</b>
15x21	Double ou triple panneau	16	R568016N	<b>2955597</b>	P75	<b>83,94</b>
15x21	Simple panneau	12	R568112N	<b>2955598</b>	P75	<b>82,06</b>



### KIT HYDROCÂBLÉ THERMOSTATIQUE ÉQUERRE INVERSE À GLISSEMENT - 1/2

Kit hydrocâblé thermostatique à KV réglable simple panneau  
Équerre à glissement PER  
Double joint torique



Connexion radiateur : 1/2" JT  
Connexion tube : 12  
Connexion tête : M30 x 1,5

Filetage	Type	Diamètre (mm)	Réf	Code	CR	€ HT
15x21	Simple panneau	12	R568212N	<b>2955599</b>	P75	<b>82,06</b>
15x21	Double ou triple panneau	12	R568222N	<b>2955600</b>	P75	<b>82,06</b>



### INSERT THERMOSTATIQUE



Réf	Code	CR	€ HT
815555	<b>1264845</b>	P76	<b>15,21</b>



### VOLANT POUR ROBINET EURO-SAR

Volant et vis SAR 7,5 - 6mm - H : 33MM Diamètre MAX : 43MM



Modèle	Raccordement	Coloris	Réf	Code	CR	€ HT
EURO-SAR	Ø 43 mm	Blanc	M540002001	<b>1091015</b>	P76	<b>6,80</b>

## ROBINETTERIE DE RADIATEUR DANFOSS



### TÊTE THERMOSTATIQUE GAZ POUR COLLECTIVITÉS



Modèle	Raccordement	Type	Variation temporelle	Coloris	Réf	Code	CR	€ HT
RA 2920	Femelle à visser		0,5	Blanc	013G2920	<b>528590G</b>	P03	<b>40,54</b>
RA 2922	Femelle à visser	Bulbe à distance		Blanc	013G2922	<b>528589V</b>	P06	<b>62,32</b>



### TÊTE THERMOSTATIQUE GAZ - REMPLACEMENT RA/VL



Modèle	Raccordement	Type	Variation temporelle	Coloris	Réf	Code	CR	€ HT
RA/VL 2950	Ø 26 mm		0,5	Blanc	013G2950	<b>528588K</b>	P01	<b>36,60</b>
RA/VL 2952	Ø 26 mm	Bulbe à distance		Blanc	013G2952	<b>528591R</b>	P06	<b>50,39</b>



### TÊTE THERMOSTATIQUE GAZ - REMPLACEMENT RA/V



Modèle	Raccordement	Type	Coloris	Réf	Code	CR	€ HT
RA/V2960	Ø 34 mm		Blanc	013G2960	<b>528592C</b>	P01	<b>47,12</b>
RA/V 2962	Ø 34 mm	Bulbe à distance	Blanc	013G2962	<b>528593N</b>	P06	<b>54,59</b>



### TÊTE THERMOSTATIQUE GAZ



Modèle	Raccordement	Type	Variation temporelle	Coloris	Réf	Code	CR	€ HT
RA 2992	M30X1,5	Bulbe à distance		Blanc	013G2992	<b>528595J</b>	P06	<b>53,98</b>
RA 2990	M30X1,5		0,5	Blanc	013G2990	<b>528594Y</b>	P38	<b>33,47</b>



### TÊTE THERMOSTATIQUE LIQUIDE RAE-K

La tête thermostatique RAE-K est destinée à équiper les radiateurs à robinetterie intégrée à filetage M30x1,5. - RAE-K 5034, bulbe incorporé

Le réglage de la tête peut être limité ou bloqué sur une position choisie à l'aide d'un système intégré.

La tête RAE-K peut équiper directement sans adaptateur les radiateurs à robinetterie intégrée de marque : Acova, Biasi, Ferroli, Finimétal, Henrad, HM, Kermi, Radson, Stelrad, Superia, Vasco, Zehnder.

Cette liste est indicative et il convient de vérifier la compatibilité auprès du fabricant de radiateur.

La couleur blanche RAL 9010 lui permet de s'intégrer harmonieusement à tout intérieur



Modèle	Raccordement	Variation temporelle	Coloris	Réf	Code	CR	€ HT
RAE-K 5034	M30X1,5	0,2	Blanc	013G5034	<b>531882A</b>	P06	<b>23,01</b>



### TÊTE THERMOSTATIQUE LIQUIDE



Modèle	Raccordement	Variation temporelle	Coloris	Réf	Code	CR	€ HT
RAW 5014	Femelle à visser	0,2	Blanc	013G5014	<b>1272306</b>	P03	<b>18,06</b>



### TÊTE THERMOSTATIQUE RAX CHROMÉE

Tête thermostatique living design (RAX) chromée pour radiateurs design



Modèle	Raccordement	Coloris	Réf	Code	CR	€ HT
RAX chromé	Femelle à visser	Chrome	013G6170	<b>1157527</b>	P06	<b>40,39</b>



### VOLANT MANUEL

Volant manuel pour corps de vanne RA



Modèle	Raccordement	Coloris	Réf	Code	CR	€ HT
RA	Femelle à clipser	Blanc	013G5002	<b>090246A</b>	P03	<b>5,57</b>
RAE-K	Fileté mâle	Blanc	013G5003	<b>531884W</b>	P06	<b>8,75</b>



### CORPS RA-N DROIT

Corps de vanne droit à pré réglage RA-N



Modèle	Réf	Code	CR	€ HT
RA-N	013G0016	<b>1103515</b>	P06	<b>21,00</b>



### RACCORD À VISSER



Filetage	Diamètre (mm)	Réf	Code	CR	€ HT
20x27	12/14	013G4124	<b>531871J</b>	P06	<b>4,20</b>
20x27	14/16	013G4126	<b>531889Z</b>	P06	<b>4,20</b>
20x27	16/18	013G4128	<b>531873F</b>	P06	<b>4,07</b>



### RACCORD À VISSER PER



Diamètre (mm)	Réf	Code	CR	€ HT
12 x 1,1	013G4150	<b>531875B</b>	P06	<b>5,82</b>
16 x 1,5	013G4157	<b>531877X</b>	P06	<b>5,84</b>



### COUDE DE RÉGLAGE RLV-S

Ce coude de réglage permet d'assurer rapidement, sans fuites ni éclaboussures, l'isolement, la vidange et le remplissage du radiateur.

Traitement de surface pour un fini impeccable.



Modèle	Diamètre (mm)	Réf	Code	CR	€ HT
RLV-S 10	10 x 17	003L0121	<b>2043018</b>	P06	<b>6,73</b>
RLV-S 15	15 x 21	003L0123	<b>7548900</b>	P03	<b>6,70</b>
RLV-S 20	20 x 27	003L0125	<b>2901611</b>	P06	<b>8,86</b>



### TÉ DE RÉGLAGE RLV-S 15 DROIT

Type : DN 15 version té  
Raccordement réseau : G1/2"  
Raccordement radiateur : Rp 1/2"



Modèle	Diamètre (mm)	Réf	Code	CR	€ HT
RLV-S	15 x 21	003L0124	<b>1248293</b>	P03	<b>7,20</b>



### TÉ DE RÉGLAGE RLV-S 10 DROIT

Permet d'assurer rapidement, sans fuites ni éclaboussures, l'isolement, la vidange et le remplissage du radiateur.

Traitement de surface pour un fini impeccable.



Modèle	Diamètre (mm)	Réf	Code	CR	€ HT
RLV-S	10 x 17	003L0122	<b>2043019</b>	P06	<b>5,22</b>
RLV-S-20	20 x 27	003L0126	<b>3003451</b>	P06	<b>8,86</b>



### TUBE DE LIAISON RA-K Ø15 X L950 MM

Canne de liaison RA-K Ø15 x L950 mm en acier galvanisé



Modèle	Réf	Code	CR	€ HT
RA-K	013G3377	<b>2901612</b>	P06	<b>9,42</b>



### CORPS DE RÉGLAGE RA-IN ÉQUERRE

RA-IN corps de robinet à Kv réglable, équerre dimensions NF.

Pression de service : 10 bar



Modèle	Diamètre (mm)	Réf	Code	CR	€ HT
RA-IN 10	12 x 17	013G6581	<b>3003468</b>	P06	<b>14,00</b>
RA-IN 15	15 x 21	013G6583	<b>3003470</b>	P06	<b>14,20</b>
RA-IN 20	20 x 27	013G6585	<b>3003472</b>	P06	<b>19,10</b>
RA-IN 25	26 x 34	013G6587	<b>3003474</b>	P06	<b>51,00</b>



### CORPS DE RÉGLAGE RA-IN DROIT

RA-IN corps de robinet à Kv réglable, droit dimensions NF.

Pression de service max : 10 bar



Modèle	Diamètre (mm)	Réf	Code	CR	€ HT
RA-IN 10	12 x 17	013G6582	<b>3003469</b>	P06	<b>14,00</b>
RA-IN 20	20 x 27	013G6586	<b>3003473</b>	P06	<b>19,10</b>
RA-IN 15	15 x 21	013G6584	<b>3003471</b>	P06	<b>14,20</b>
RA-IN 25	26 x 34	013G6588	<b>3003475</b>	P06	<b>51,00</b>



### CORPS DE RÉGLAGE RA-IN ÉQUERRE INVERSÉE

RA-IN 15 corps de robinet à Kv réglable, équerre inversé.

Pression de service max : 10 bar



Modèle	Diamètre (mm)	Réf	Code	CR	€ HT
RA-IN 10	12 x 17	013G6591	<b>3003476</b>	P06	<b>16,00</b>
RA-IN 15	15 x 21	013G6593	<b>3003477</b>	P06	<b>16,00</b>
RA-IN 20	26 x 34	013G6595	<b>3003478</b>	P06	<b>24,10</b>



### CORPS COMBINÉ RA-KE MONOTUBE

Les corps combinés sont parfaits pour les chantiers neufs en hydrocablé.

Livrés avec corps droit et coude permettant une orientation libre de la tête.

La version monotube est livrée avec un corps spécial à gros débit.

Tous les répartiteurs sont à isolement.



Modèle	Diamètre (mm)	Réf	Code	CR	€ HT
RA-KE	15 x 21	013G3341	<b>1265758</b>	P06	<b>40,74</b>



### KIT HYDROCABLÉ HC-RE - ÉQUERRE À GLISSER - 45

kit hydrocablé 45mm HC-RE

RA-IN équerre + RLV-S pour PER

A glisser avec coude orientable

Modèle	Diamètre (mm)	Réf	Code	CR	€ HT
HC-RE 45	12	013G2330	<b>3003460</b>	P06	<b>38,40</b>



### KIT HYDROCABLÉ HC-RE - ÉQUERRE À SERTIR - 45

kit hydrocablé 45mm HC-RE

RA-IN équerre + RLV-S pour PER

A sertir avec coude orientable

Modèle	Diamètre (mm)	Réf	Code	CR	€ HT
HC-RE 45	12	013G2332	<b>3003462</b>	P06	<b>38,40</b>
HC-RE 45	16	013G2333	<b>3003463</b>	P06	<b>38,40</b>



### KIT HYDROCABLÉ HC-RE - ÉQUERRE INVERSÉ À GLISSER - 75

kit hydrocablé 75mm HC-RE

RA-IN équerre inversé + RLV-S

A glisser avec coude orientable

Modèle	Diamètre (mm)	Réf	Code	CR	€ HT
HC-RE 75	12	013G2322	<b>3003454</b>	P06	<b>38,40</b>



### KIT HYDROCABLÉ HC-RE - ÉQUERRE INVERSÉ À SERTIR - 75

kit hydrocablé 75mm HC-RE

RA-IN équerre inversé + RLV-S

A sertir avec coude orientable

Modèle	Diamètre (mm)	Réf	Code	CR	€ HT
HC-RE 75	12	013G2326	<b>3003458</b>	P06	<b>38,40</b>
HC-RE 75	16	013G2327	<b>3003459</b>	P06	<b>38,40</b>



### KIT HYDROCABLÉ HC-RE - ÉQUERRE À GLISSER - 75

kit hydrocablé 75mm HC-RE

RA-IN équerre + RLV-S pour PER

A glisser avec coude orientable

Modèle	Diamètre (mm)	Réf	Code	CR	€ HT
HC-RE 75	12	013G2320	<b>3003452</b>	P06	<b>38,40</b>



### KIT HYDROCABLÉ HC-RE - ÉQUERRE À SERTIR - 75

kit hydrocablé 75mm HC-RE

RA-IN équerre + RLV-S pour PER 12mm ou 16mm

A sertir avec coude orientable

Modèle	Diamètre (mm)	Réf	Code	CR	€ HT
HC-RE 75	12	013G2324	<b>3003456</b>	P06	<b>38,40</b>
HC-RE 75	16	013G2325	<b>3003457</b>	P06	<b>38,40</b>



### INSERT - CORPS DE VANNE INTÉGRÉE SÉRIE 3

Mécanisme robinets intégrés pour radiateur universel 6 orifices

Liste de radiateurs récents acceptant ce mécanisme:  
Acova (Fassane Pack), Biasi, Brötje, Brugman, Buderus, Chauffage Français (Radel), Chappée, Finimétal, Idéal Standard, De'Longhi, Veba (Trendline type V), Saunier Duval (Saxo RX6)



Modèle	Diamètre (mm)	Réf	Code	CR	€ HT
Modèle D	15 x 21	013G7370	<b>1237581</b>	P06	<b>17,95</b>



# Relevage adduction d'eau

Adduction - Surpression.....	518
Relevage.....	520
Accessoires.....	521



Consultez votre Agence ou  
[tereva-direct.fr](http://tereva-direct.fr) pour connaître la  
disponibilité des produits  
ou vos prix nets\*

\*ouverture de compte obligatoire

POMPE DE SURFACE



POMPE INITIAL JET

Pompe destinée au pompage d'eau claire ou légèrement argée, dans les secteurs de l'habitat, de l'agriculture, de l'industrie, Captage à partir d'un puits, d'une source, d'une rivière, d'un étang. Monocellulaire, auto-amorçante, fonte, pour répondre aux besoins de base



Hauteur manométrique DN (m)	Modèle	Tension (V)	Débit (l/min)	Réf	Eco-part.	Code	CR	€ HT
1" 45	Initial Jet 4-4	230	70	4168023	0,42	<b>2851896</b>	P17	<b>294,00</b>
1" 40	Initial Jet 3-4	230	50	4185607	0,42	<b>2851894</b>	P17	<b>217,00</b>



POMPE JET WJ EM

Pompes monocellulaires centrifuges auto-amorçantes. Pompage d'eau à partir de puits Remplissage, vidange, circulation, irrigation et arrosage Utilisation en tant que pompe de secours en cas d'inondations



Entraxe DN (mm)	Modèle	Poids (kg)	Tension (V)	Débit maxi (m³/h)	Réf	Eco-part.	Code	CR	€ HT
1" 290	Jet WJ 203	11	230	2	4081225	0,42	<b>2851907</b>	P14	<b>289,00</b>
1" 290	Jet WJ 202	10	230	2	4081224	0,42	<b>2851905</b>	P14	<b>268,00</b>



POMPE JET WJ X EM

Pompes monocellulaires centrifuges auto-amorçantes. Pompage d'eau à partir de puits Remplissage, vidange, circulation, irrigation et arrosage Utilisation en tant que pompe de secours en cas d'inondations



Entraxe DN (mm)	Modèle	Poids (kg)	Tension (V)	Débit maxi (m³/h)	Réf	Eco-part.	Code	CR	€ HT
1" 226	Jet WJ 203 X	10	230	2	4081222	0,42	<b>2851909</b>	P14	<b>267,00</b>
1" 226	Jet WJ 202 X	9	230	2	4081221	0,42	<b>2851906</b>	P14	<b>245,00</b>



POMPE JET WJ-203-X-DM-IE3

Jet WJ203-X-DM-I

Pompes monocellulaires centrifuges auto-amorçantes. Pompage d'eau à partir de puits Remplissage, vidange, circulation, irrigation et arrosage Utilisation en tant que pompe de secours en cas d'inondations



Entraxe DN (mm)	Modèle	Poids (kg)	Tension (V)	Débit maxi (m³/h)	Réf	Eco-part.	Code	CR	€ HT
1" 203	Jet WJ 203 X	10	230	2	4212734	0,42	<b>2851908</b>	P02	<b>260,00</b>



POMPE JET FWJ

Installations de distribution d'eau auto-amorçantes Pour le pompage de l'eau et des eaux pluviales à partir d'un puits ou d'un réservoir pour : Arrosage Irrigation et irrigation par ruissellement



Entraxe (mm)	Modèle	Poids (kg)	Tension (V)	Débit maxi (m³/h)	Réf	Eco-part.	Code	CR	€ HT
390	Jet FWJ 202	12	230	2	2543629	0,42	<b>2851899</b>	P14	<b>433,00</b>
390	Jet FWJ 203	12	230	2	2543630	0,42	<b>2851900</b>	P05	<b>476,00</b>



POMPE HIMULTI 3

Pompe centrifuge multicellulaire en version non auto-amorçante auto-amorçante Distribution d'eau Arrosage Irrigation et irrigation par ruissellement Récupération d'eau de pluie



Entraxe DN (mm)	Modèle	Poids (kg)	Tension (V)	Débit maxi (m³/h)	Réf	Eco-part.	Code	CR	€ HT
1" 203	HiMulti 3-3-45	11	230	4	4189526	0,42	<b>2851881</b>	P02	<b>585,00</b>
1" 203	HiMulti 3-3-44	9	230	4	4189524	0,42	<b>2851879</b>	P02	<b>491,00</b>
1" 190	HiMulti 3-3-43	8	230	4	4189522	0,42	<b>2851877</b>	P02	<b>453,00</b>
1" 203	HiMulti 3-3-25	9	230	2	4189520	0,42	<b>2851875</b>	P02	<b>459,00</b>
1" 190	HiMulti 3-3-24	9	230	2	4189518	0,42	<b>2851873</b>	P02	<b>418,00</b>
1" 190	HiMulti 3-3-23	8	230	2	4189516	0,42	<b>2851871</b>	P02	<b>403,00</b>



POMPE HIMULTI 3P

Pompe centrifuge multicellulaire en version non auto-amorçante auto-amorçante Distribution d'eau Arrosage Irrigation et irrigation par ruissellement Récupération d'eau de pluie



Entraxe DN (mm)	Modèle	Poids (kg)	Tension (V)	Débit maxi (m³/h)	Réf	Eco-part.	Code	CR	€ HT
1" 190	HiMulti 3 3-23 P	9	230	2	4194279	0,42	<b>2851872</b>	P02	<b>447,00</b>
1" 190	HiMulti 3 3-24 P	9	230	2	4194280	0,42	<b>2851874</b>	P02	<b>465,00</b>
1" 203	HiMulti 3 3-25 P	9	230	2	4194281	0,42	<b>2851876</b>	P02	<b>496,00</b>
1" 190	HiMulti 3 3-43 P	8	230	4	4194282	0,42	<b>2851878</b>	P02	<b>487,00</b>
1" 203	HiMulti 3 3-44 P	9	230	4	4194283	0,42	<b>2851880</b>	P02	<b>510,00</b>
1" 203	HiMulti 3 3-45 P	11	230	4	4194284	0,42	<b>2851882</b>	P02	<b>646,00</b>



POMPE CENTRIFUGE HIMULTI 3C

HiMulti 3 C1 Système de distribution d'eau (ACS) avec système de pilotage automatique de pompe en version non auto-amorçante (3C) ou auto-amorçante (3CP). Arrosage Irrigation et irrigation par ruissellement Récupération d'eau de pluie.



Entraxe DN (mm)	Modèle	Poids (kg)	Tension (V)	Débit (l/min)	Réf	Eco-part.	Code	CR	€ HT
1" 370	HiMulti 3 C 1-24 P	13	230	33	2543599	0,42	<b>2851862</b>	P02	<b>695,00</b>
1" 370	HiMulti 3 C 1-25 P	15	230	33	2543600	0,42	<b>2851863</b>	P02	<b>736,00</b>
1" 370	HiMulti 3 C 1-44 P	15	230	66	2543601	0,42	<b>2851864</b>	P02	<b>822,00</b>
1" 370	HiMulti 3 C 1-45 P	17	230	66	2543602	0,42	<b>2851865</b>	P02	<b>906,00</b>

SURPRESSEUR



SURPRESSEUR COMPACT SCALA2

Hauteur manométrique (m)	Modèle	Tension (V)	Débit (l/min)	Réf	Code	CR	€ HT
8	SCALA2	230	76.7	98562862	<b>1800543</b>	P03	<b>749,00</b>



POMPE SURPRESSEUR SCALA 1

Fonctionnalités : - Démarrage AUTO - Autoamorçante - Voyant alarme - Protection contre la marche à sec - Protection anti cyclage - Temps de fonctionnement max - Connexion Bluetooth - TWIN technologie - Entrée externe - Niveau décibel : < 55 dB(A) Applications : - Serres - Jardin - Lavage auto - Petit tertiaire



Hauteur manométrique (m)	Modèle	Poids (kg)	Tension (V)	Débit maxi (m³/h)	Réf	Code	CR	€ HT
25	SCALA1 3-45	12	230	3.59	99530405	<b>3307830</b>	P03	<b>599,00</b>





**POMPE INITIAL JET AVEC RÉSERVOIR**

Pompe destinée au pompage d'eau claire ou légèrement argée, dans les secteurs de l'habitat, de l'agriculture, de l'industrie, Captage à partir d'un puits, d'une source, d'une rivière, d'un étang. Surpresseur auto-amorçant équipé d'un contacteur marche arrêt et manmètre, pompe monocellulaire, fonte, pour répondre aux besoins de base.



DN	Hauteur manométrique (m)	Modèle	Tension (V)	Débit (l/min)	Réf	Eco-part.	Code	CR	€ HT
1"	45	Initial Jet 3-4-22	230	50	4185608	0,42	<b>2851895</b>	P17	<b>403,00</b>
1"	45	Initial Jet 4-4-50	230	70	4168024	0,42	<b>2851897</b>	P17	<b>601,00</b>



**SURPRESSEUR HIMULTI 3**



DN	Entraxe (mm)	Modèle	Poids (kg)	Tension (V)	Débit maxi (m³/h)	Réf	Code	CR	€ HT
1"	190	H 100-24 P	18	230	2	2549343	<b>2856602</b>	P02	<b>972,00</b>
1"	190	H 100-25 P	31	230	2	2549344	<b>2856603</b>	P02	<b>1028,00</b>
1"	203	H 100-44 P	30	230	2	2549345	<b>2856604</b>	P02	<b>1138,00</b>
1"	203	H100/2-45P	32	230	2	2549346	<b>2856605</b>	P02	<b>1245,00</b>
1"		H 50-25	22	230	2	2549349	<b>2856606</b>	P02	<b>804,00</b>



**SURPRESSEUR AQUAJET GWS102/20 MONO**



DN	Hauteur manométrique (m)	Modèle	Tension (V)	Débit (l/min)	Réf	Code	CR	€ HT
1"	50	JET 102 M	230	55	201032	<b>1166883</b>	P02	<b>463,00</b>

**POMPE IMMERGÉE**

**GRUNDFOSX POMPE IMMERGÉE SBA**



DN	Hauteur manométrique (m)	Modèle	Poids (kg)	Tension (V)	Débit (l/min)	Réf	Code	CR	€ HT
G1"	43	SBA 3-45 M	10.2	230	47	97896289	<b>1244803</b>	P16	<b>529,00</b>



**POMPE POUR FORAGE TW SUB 50/11 M + CD**

Pompe immergée TW SUB 50/11 monophasée, prête à la pose pour puits profonds et forage 4", Ø97mm. Excellent rendement et très grande résistance à l'usure et au sable grâce à sa construction en acier inoxydable. Installée à 20 mètres la TW SUB 50/11 donne 2,5m³/h à 3 bars.



Pour liquide pompé : propre, sans corps solides ou abrasifs, non agressif, non visqueux, non cristallin et chimiquement neutre. Température du liquide pompé : de 0 °C à + 30 °C. Hydraulique avec turbines radiales flottantes.

DN	Hauteur manométrique (m)	Modèle	Tension (V)	Débit maxi (m³/h)	Réf	Code	CR	€ HT
4"	71.5	TW SUB 50/11 M + CD	230	2.5	151622	<b>3154477</b>	P01	<b>700,00</b>



**POMPE IMMERGÉE SUB TWI5-SE**

Système de distribution d'eau et récupération d'eau de pluie avec pompe à moteur immergé, commande et accessoires complets. Pompage de l'eau à partir de puits, citernes et réservoirs Irrigation, arrosage ou vidange par pompage



DN	Entraxe (mm)	Modèle	Poids (kg)	Tension (V)	Débit (l/min)	Réf	Eco-part.	Code	CR	€ HT
1"1/4	504	Sub TWI 5-SE-306 EM P&P	23	230	50	2543633	0,42	<b>2851936</b>	P02	<b>1318,00</b>
1"1/4	480	Sub TWI 5-SE-304 EM P&P	21	230	50	2543632	0,42	<b>2851935</b>	P04	<b>1241,00</b>



**POMPE IMMERGÉE SUB TWI5-SE EM**

Système de distribution d'eau et récupération d'eau de pluie avec pompe à moteur immergé, commande et accessoires complets. Pompage de l'eau à partir de puits, citernes et réservoirs Irrigation, arrosage ou vidange par pompage



DN	Entraxe (mm)	Hauteur manométrique (m)	Modèle	Poids (kg)	Tension (V)	Débit (l/min)	Réf	Eco-part.	Code	CR	€ HT
1"1/4	587	87	Sub-TWI 5-SE 306	18	230	50	4104128	0,42	<b>2851932</b>	P14	<b>851,00</b>
1"1/4	539	87	Sub-TWI 5-SE 304	16	230	50	4104127	0,42	<b>2851929</b>	P14	<b>769,00</b>



**POMPE IMMERGÉE SUB TWI5 EM**

Système de distribution d'eau et récupération d'eau de pluie avec pompe à moteur immergé, commande et accessoires complets. Pompage de l'eau à partir de puits, citernes et réservoirs Irrigation, arrosage ou vidange par pompage



DN	Entraxe (mm)	Modèle	Poids (kg)	Tension (V)	Débit (l/min)	Réf	Eco-part.	Code	CR	€ HT
1"1/4	504	Sub-TWI 5 304	15	230	50	4104118	0,42	<b>2851928</b>	P14	<b>707,00</b>
1"1/4	528	Sub-TWI 5 306	17	230	50	4104119	0,42	<b>2851931</b>	P14	<b>789,00</b>
1"1/4	576	Sub-TWI 5 308	20	230	50	4104120	0,42	<b>2851933</b>	P04	<b>961,00</b>
1"1/4	504	Sub-TWI 5 903	17	230	150	4104121	0,42	<b>2851934</b>	P14	<b>989,00</b>

**RÉCUPÉRATION D'EAU DE PLUIE**

**GRUNDFOSX SYSTÈME DE RÉCUPÉRATION D'EAU DE PLUIE : RMQ 3-45 B VERSION BASIQUE**



Modèle	Tension (V)	Réf	Code	CR	€ HT
RMQ/B	230	96494921	<b>936337P</b>	P16	<b>2356,00</b>
RMQ/A	230	96494778	<b>971294C</b>	P16	<b>2955,00</b>

**GRUNDFOSX SYSTÈME DE RÉCUPÉRATION D'EAU DE PLUIE MQSYSTEM**



Hauteur manométrique (m)	Modèle	Débit maxi (m³/h)	Réf	Code	CR	€ HT
44	MQSYSTEM	4.5	95130806	<b>1091434</b>	P16	<b>1685,00</b>

RELEVAGE EAUX CLAIRES



POMPE SUBMERSIBLE AP MONOPHASÉE



DN	Hauteur manométrique (m)	Modèle	Poids (kg)	Tension (V)	Débit (l/min)	Réf	Code	CR	€ HT
1" 1/2	11	AP12-40-04-A1 mono	10.5	230	499	96011018	<b>211785J</b>	P04	<b>703,00</b>
1" 1/2	13	AP12.40.06.A1 mono	11.5	230	300	96010979	<b>369937V</b>	P04	<b>748,00</b>
1" 1/2	14.5	AP12.40.08.A1 mono	13	230	349	96010980	<b>338424K</b>	P04	<b>865,00</b>
2"	16	AP12.50.11.A1 mono	15	230	499	96010981	<b>526163L</b>	P04	<b>1204,00</b>



POMPE SUBMERSIBLE UNILIFT CC AVEC CÂBLE



DN	Hauteur manométrique (m)	Modèle	Poids (kg)	Tension (V)	Débit (l/min)	Réf	Code	CR	€ HT
1"1/4	6	UNILIFT CC 5	4.51	240	97	96280966	<b>764067D</b>	P04	<b>219,00</b>
1"1/4	10	UNILIFT CC 7	5.27	240	166	96280968	<b>764064W</b>	P04	<b>270,00</b>
1"1/4	14	UNILIFT CC 9	6.79	240	233	96280970	<b>764065H</b>	P04	<b>345,00</b>



POMPE VIDE CAVE UNILIFT KP

Modèle A1 : avec flotteur interrupteur de niveau - Modèle AV1 : avec flotteur vertical interrupteur de niveau



DN	Hauteur manométrique (m)	Modèle	Poids (kg)	Tension (V)	Débit (l/min)	Réf	Code	CR	€ HT
1"1/4	5	KP 150 A1	6.5	230	141	011H1600	<b>108327R</b>	P04	<b>342,00</b>
1"1/4	7.5	KP 250 A1	6.3	230	186	012H1600	<b>108328C</b>	P04	<b>413,00</b>
1"1/4	9	KP 350 A1	7	240	233	013N1600	<b>388366S</b>	P04	<b>525,00</b>
1"1/4	5	KP 150 AV1	7	230	39	011H1400	<b>569895L</b>	P04	<b>362,00</b>
1"1/4	7.5	KP 250 AV1	6.5	230	186	012H1400	<b>106843V</b>	P04	<b>434,00</b>
1"1/4	9	KP 350 AV1	7.5	240	233	013N1400	<b>388370K</b>	P04	<b>611,00</b>



POMPE VIDE-CAVE INITIAL DRAIN 10-7

Pompe destinée au pompage d'eau claire ou légèrement chargée, dans les secteurs de l'habitat, de l'agriculture, de l'industrie. Captage à partir d'un puits, d'une source, d'une rivière, d'un étang. Pompe prête à brancher, 10ml de câble, passage 5mm, pour répondre aux besoins de base.



DN	Hauteur manométrique (m)	Modèle	Tension (V)	Débit (l/min)	Réf	Eco-part.	Code	CR	€ HT
G1" 1/2	8.5	Initial Drain 10-7	230	12	4168021	0,42	<b>2851893</b>	P17	<b>203,00</b>



POMPE VIDE-CAVE DRAIN TMW

Pompe pour eaux usées auto-amorçante avec moteur normalisé pour l'installation à sec. Pompage d'eaux usées Eau sanitaire



DN	Entraxe (mm)	Hauteur manométrique (m)	Modèle	Poids (kg)	Tens. (V)	Débit (l/min)	Réf	Eco-part.	Code	CR	€ HT
1"1/4	280	8	Drain TMW 32/8	5	230	166	4048413	0,42	<b>2851851</b>	P05	<b>215,00</b>
1"1/4	330	11	Drain TMW 32/11 HD	7	230	241	4048715	0,42	<b>2851850</b>	P05	<b>545,00</b>
1"1/4	330	11	Drain TMW 32/11	6	230	241	4048414	0,42	<b>2851849</b>	P72	<b>407,00</b>
1"1/4	280	7	Drain TM 32/7	5	230	158	4048412	0,42	<b>2851847</b>	P05	<b>202,00</b>



MODULE DE RELEVAGE HIDRAINLIFT 3-37

HiDrainlift3-Petite station de relevage pour eaux chargées pour l'installation sur sol. Pompage des eaux chargées préalablement épurées sans matières fécales qui ne peuvent pas être conduites aux égouts grâce à l'inclinaison naturelle.



DN (mm)	Entraxe	Modèle	Poids (kg)	Tension (V)	Débit maxi (m³/h)	Réf	Eco-part.	Code	CR	€ HT
32	261.5	HiDrainlift 3	6	230	6.2	4191680	0,42	<b>2851861</b>	P05	<b>795,00</b>



POMPE VIDE-CAVE COMPACTE VERTY NOVA 200

Pompe de relevage submersible pour eaux claires monophasé 230V Ø de refoulement : 1"1/4 Débit max (en m3) : 6 HMT max : 5,8 m. Flotteur intégré permettant fonctionnement dans puisard de 20 x 20 cm, marche automatique ou manuelle pour une aspiration jusqu'à 3 mm du sol



DN	Hauteur manométrique (m)	Modèle	Tension (V)	Débit (l/min)	Réf	Code	CR	€ HT
M1" 1/4	5.8	Verty-Nova 200	230	100	131003	<b>2142517</b>	P10	<b>228,00</b>

RELEVAGE EAUX USÉES ET CHARGÉES



POMPE SUBMERSIBLE AP35-40-06-A1 MONO



DN (m)	Hauteur manométrique (m)	Modèle	Poids (kg)	Tension (V)	Débit (l/min)	Réf	Code	CR	€ HT
35	9.7	Unilift AP35	12	230	266	96010982	<b>181499B</b>	P04	<b>809,00</b>



POMPE SUBMERSIBLE AP35B-50-08A1 MONO



DN (m)	Hauteur manométrique (m)	Modèle	Poids (kg)	Tension (V)	Débit (l/min)	Réf	Code	CR	€ HT
12		AP35B-50-08A1	11	230	333	96004574	<b>390930M</b>	P04	<b>699,00</b>

**wilo**

**POMPE INITIAL WASTE 14-9**

Pompe idéale pour l'évacuation des eaux usées (eaux d'infiltration, eaux vannes). Pompe prête à brancher, 10ml de câble, passage 20mm, pour répondre aux besoins de base



DN	Hauteur manométrique (m)	Modèle	Tension (V)	Débit (l/min)	Réf	Eco-part.	Code	CR	€ HT
G1" 1/2	8.7	Initial Waste 14-9	230	233	4168022	0,42	<b>2851898</b>	P17	<b>271,00</b>



**wilo**

**POMPE REXA MINI**

DN	Hauteur manométrique (m)	Modèle	Poids (kg)	Tension (V)	Débit maxi (m³/h)	Réf	Eco-part.	Code	CR	€ HT
4 1	11	Rexa MINI3-V04.11/M06523/A-5M	14	230	350	3094005	0,42	<b>3057814</b>	P02	<b>672,00</b>
4 2	9	Rexa MINI3-V04.09/T05540/O-5M	13	400	318	3094003	0,42	<b>3057812</b>	P02	<b>595,00</b>

**wilo**

**POMPE SUBMERSIBLE REXA UNI**

Pompe submersible pour eaux chargées pour fonctionnement intermittent pour l'installation immergée stationnaire et transportable. Pompage des eaux chargées avec matières fécales selon EN 12050-1 Eaux usées



DN	Entraxe (mm)	Modèle	Poids (kg)	Tension (V)	Débit (l/min)	Réf	Code	CR	€ HT
50	505	Rexa UNI V05/M04-523/P	13	230	350	6082113	<b>2851911</b>	P02	<b>714,00</b>
50	505	Rexa UNI V05/M04-523/A	13	230	350	6082114	<b>2851912</b>	P02	<b>779,00</b>
50	505	Rexa UNI V05/M06-523/P	13	230	450	6082117	<b>2851913</b>	P02	<b>930,00</b>
50	505	Rexa UNI V05/M06-523/A	13	230	450	6082118	<b>2851914</b>	P03	<b>994,00</b>
50	505	Rexa UNI V05/M08-523/P	14	230	533.33	6082121	<b>2851915</b>	P02	<b>1227,00</b>
50	505	Rexa UNI V05/M08-523/A	14	230	533.33	6082122	<b>2851916</b>	P02	<b>1290,00</b>
50	505	Rexa UNI V05/T04-540	13	400	350	6082115	<b>2851917</b>	P02	<b>709,00</b>
50	505	Rexa UNI V05/T06-540	14	400	450	6082119	<b>2851918</b>	P02	<b>923,00</b>
50	505	Rexa UNI V05/T08-540	14	400	533.33	6082123	<b>2851919</b>	P02	<b>1221,00</b>
65	505	Rexa UNI V06/M11-523/P	19	230	600	6082137	<b>2851920</b>	P02	<b>1536,00</b>
65	505	Rexa UNI V06/M15-523/P	19	230	716.66	6082141	<b>2851921</b>	P02	<b>1703,00</b>
65	505	Rexa UNI V06/T11-540	19	400	600	6082139	<b>2851922</b>	P02	<b>1530,00</b>
65	505	Rexa UNI V06/T15-540	19	400	716.66	6082143	<b>2851923</b>	P02	<b>1696,00</b>
65	505	Rexa UNI V06/T25-540	24	400	900	6082145	<b>2851924</b>	P02	<b>2158,00</b>

**Jetly**

**POMPE FEKA 600 AUTO**



DN	Hauteur manométrique (m)	Modèle	Tension (V)	Débit maxi (m³/h)	Réf	Code	CR	€ HT
1"1/4	9	Feka 600 Auto	230	15	131172	<b>3154143</b>	P05	<b>322,00</b>

**MODULE DE RELEVAGE**

**GRUNDFOS**

**STATION RELEVAGE MINI PUST**

Applications : relevage des effluents domestiques  
Avantages : capacité de 350 l, tuyauterie interne complète, clapet à boule, canne flotteur amovible avec régulateurs de niveau, version SS : pompe montée sur accouplement, version SA : pompe sur socle, à équiper d'une pompe de type APB



Hauteur manométrique (m)	Modèle	Poids (kg)	Débit (l/min)	Réf	Code	CR	€ HT
10.6	MINI PUST SA	45	17	96942697	<b>1095319</b>	P03	<b>1609,00</b>

► **ACCESSOIRES**

**ACCESSOIRES HYDRAULIQUES**

**GRUNDFOS**

**CRÉPINE FLOTTANTE**



Modèle	Applications	Réf	Code	CR	€ HT
AF 3m	Pour aspiration des liquides	96657458	<b>971242C</b>	P35	<b>175,00</b>

**wilo**

**KIT D'ASPIRATION STARKIT G1**

Kit d'aspiration Starkit pour pompe Jetson, Hydrosion et Springson comprenant un flexible de 7 m de longueur avec clapet de pied-crépine et 2 raccords aspiration et refoulement en 1".



Modèle	Réf	Code	CR	€ HT
G1	4027874	<b>370519B</b>	P02	<b>48,20</b>

**Jetly**

**RÉSERVOIR À VESSIE VERTICAL 10B**



Capacité (l)	Réf	Code	CR	€ HT
100	309100	<b>490885D</b>	P04	<b>319,00</b>

**ACCESSOIRES ÉLECTRIQUES**

**GRUNDFOS**

**CONTACTEUR MANOMÉTRIQUE XMP**



Modèle	Tension (V)	Réf	Code	CR	€ HT
XMP C12 MA 1/2	230	91080197	<b>493414C</b>	P14	<b>66,00</b>
XMP A06 1/4	230	91080162	<b>111860K</b>	P35	<b>51,00</b>
XMP C06 MA 1/2	230	91080196	<b>493413R</b>	P14	<b>66,00</b>
XMP C12 MA 1/4	230	91080164	<b>432052G</b>	P35	<b>66,00</b>

**GRUNDFOS**

**PROTECTION MANQUE D'EAU**



Longueur (mm)	Modèle	Tension (V)	Réf	Code	CR	€ HT
1500	TSJ 15	230	96457903	<b>111328I</b>	P35	<b>309,00</b>
3000	TSJ 30	230	96457904	<b>111329T</b>	P35	<b>329,00</b>



GRUNDFOS

**CONTRÔLEUR DE PRESSION**

Modèle	Tension (V)	Réf	Code	CR	€ HT
PM1 15	230	96848693	<b>1112755</b>	P14	<b>127,00</b>
PM1 22	230	96848722	<b>1112756</b>	P14	<b>127,00</b>
PM2 AD	230	96848740	<b>1112757</b>	P14	<b>210,00</b>

GRUNDFOS

**FLOTTEUR SANS MERCURE IFP**



Modèle	Tension (V)	Réf	Code	CR	€ HT
IFP-10	250	00GF2539	<b>1095328</b>	P13	<b>77,00</b>
IFP-20	250	00GF2540	<b>1095327</b>	P13	<b>107,00</b>

GRUNDFOS

**FLOTTEUR SANS MERCURE LS001**



Modèle	Tension (V)	Réf	Code	CR	€ HT
LS001-10	250	96003332	<b>1095329</b>	P35	<b>143,00</b>
LS001-20	250	96003695	<b>1095330</b>	P35	<b>193,00</b>

wilo

**COFFRET DE COMMANDE ESK**

Coffret de commande pour le fonctionnement automatique d'une pompe pour la distribution d'eau à partir de sondages et de cuves.

Avec affichage du manque d'eau, sélecteur manuel-0-automatique, voyants de marche et de défaut avec protection moteur électronique contre la surintensité. Possibilité de connexion pour des électrodes plongées, des interrupteurs à flotteur, des manostats d'alerte. Convient aux pompes à moteur immergé en démarrage direct. Coffret de commande : - Notice de montage et de commande - 2 électrodes plongées (sans câble de raccordement) - 4 supports pour montage du coffret de commande



Modèle	Poids (kg)	Tension (V)	Réf	Code	CR	€ HT
ESK 1	2	230	4082990	<b>2947204</b>	P33	<b>602,00</b>



wilo

**ALARME DRAIN 2**

Coffret d'alarme indépendant du secteur (bloc d'alimentation à recharge automatique) pour montage mural, avec message d'alerte optique et sonore.

Entrées :  
1 entrée numérique pour la connexion d'un interrupteur à flotteur

Sorties :  
1 inverseur libre de potentiel, puissance de connexion : 230 V CA, 1 A  
1 inverseur lié au potentiel, puissance de connexion : 12 V CC, 1 A

Modèle	Tension (V)	Réf	Code	CR	€ HT
DrainAlarm 2 <b>1</b>	230	2545133	<b>2851844</b>	P33	<b>422,00</b>
DrainAlarm GSM <b>2</b>	230	2542911	<b>2851845</b>	P33	<b>1129,00</b>

wilo

**PRESSOTAT HICONTROL 1**

Dispositif qui permet le fonctionnement automatique de la pompe, en particulier sur les applications du type arrosage et assure la sécurité manque d'eau.



Modèle	Tension (V)	Réf	Code	CR	€ HT
HiControl 1	230	4190896	<b>2851860</b>	P07	<b>200,00</b>

wilo

**KIT PROTECTION G1"1/4**



Modèle	Réf	Code	CR	€ HT
G1"1/4	4204510	<b>2856609</b>	P03	<b>224,00</b>

wilo

**KIT PROTECTION G2"**



Modèle	Réf	Code	CR	€ HT
G2"	4204512	<b>2856610</b>	P03	<b>230,00</b>

wilo

**FLOTTEUR MS 1**

Flotteur MS 1  
Interrupteur à flotteur  
Pour pilotage du niveau



Modèle	Réf	Code	CR	€ HT
MS 1	2004593	<b>2851858</b>	P02	<b>152,00</b>

Jetly

**CONTACTEUR MANOMÉTRIQUE XPM 6 PM**



Modèle	Tension (V)	Réf	Code	CR	€ HT
XPM 6 PM	400	412506	<b>0280340</b>	P01	<b>42,60</b>

### 1 Pour qui et pourquoi ?

Le service Exapièce est accessible à tous les clients Téréva. À défaut, pour pouvoir en bénéficier, il vous suffit de vous inscrire en ligne sur [tereva-direct.fr](http://tereva-direct.fr) ou d'ouvrir un compte en contactant votre Agence Téréva la plus proche.

Il s'agit d'un service gratuit qui a pour objectif de vous aider à assurer la maintenance des équipements de chauffage, climatisation, eau chaude sanitaire en individuel ou collectif.

### 2 Des experts à votre écoute

Une question ? Une urgence ? Besoin d'un conseil ou d'une information ?

Nos spécialistes de la pièce détachée sont à votre disposition pour déterminer la bonne pièce et organiser sa livraison.

Contactez nos experts par téléphone :

Du lundi au vendredi  
de 8h00 à 12h00 et de 13h30 à 17h (17h30 le lundi)

**0 809 36 69 69** Service gratuit  
+ prix appel

Pour joindre le service Exapièce faites le **choix 3**  
ou envoyez votre demande à l'adresse [exapiece@exapiece.fr](mailto:exapiece@exapiece.fr)

### 3 Quels avantages ?

#### Un service rapide

Pour répondre efficacement à vos demandes, le service Exapièce propose plus de 2 500 références stockées pour une livraison gratuite\* sous 24h à l'adresse de votre choix et avant 13h si vous commandez sur [tereva-direct.fr](http://tereva-direct.fr) (pour toute commande passée avant 16h).

\* À partir de 100 euros HT d'achats (forfait de 12 euros HT pour les montants inférieurs)

#### Une offre de qualité

Faites votre choix parmi nos marques partenaires. La proposition de pièces d'origine sera pour vous l'assurance de produits fiables, pour un dépannage et un entretien de qualité.

#### Consultation en ligne

En vous rendant sur [tereva-direct.fr](http://tereva-direct.fr), accédez 24h/24 et 7j/7, en toute autonomie à l'ensemble de notre offre de pièces détachées.

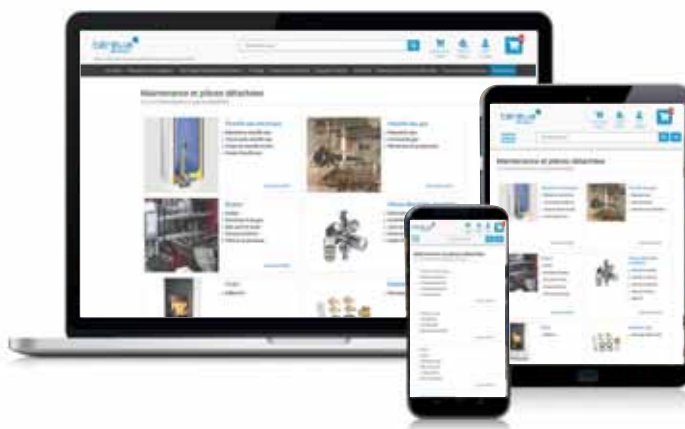

PURIFICATION D'AIR



**PURIFICATEUR D'AIR EASYHOME® PUREAIR CLASSIC**

Capteurs COV et H2O. - Filtration de l'air entrant avec les entrées d'air AirFILTER®. - Intégration parfaite à la décoration intérieure grâce aux grilles ColorLINE®. - Le plus facile à installer. - Silencieux : à partir de 26 dB(A).



Modèle	Niveau sonore (dBA)	Puissance (W)	Alimentation	Débit (m³/h)	Réf	Eco-part.	Code	CR	€ HT
Groupe EasyHOME® PureAIR Classic	26	26	230 V	241	11033055	0,83	<b>2105184</b>	M08	<b>262,00</b>
Kit EasyHOME® PureAIR Classic + Bouches ColorLINE + Entrée d'air AirFILTER	26	26	230 V	241	11033056	0,83	<b>2105212</b>	M08	<b>476,00</b>



**PURIFICATEUR D'AIR EASYHOME® PUREAIR COMPACT CONNECT**

Capteurs COV, CO2 et H2O. - Solution connectée offrant 4 modes de purification pilotables à distance et un suivi en temps réel de la qualité de l'air intérieur et extérieur. - Filtration de l'air entrant avec les entrées d'air AirFILTER®. - Intégration



Modèle	Niveau sonore (dBA)	Puissance (W)	Alimentation	Classe énergétique	Débit (m³/h)	Réf	Eco-part.	Code	CR	€ HT
Kit EasyHOME® PureAIR Compact Connect + Bouches ColorLINE + Entrée d'air AirFILTER	21	85	230 V	B	400	11033062	0,83	<b>2105214</b>	M08	<b>957,00</b>



**PURIFICATEUR D'AIR EASYHOME® PUREAIR COMPACT CLASSIC**

Capteurs COV et H2O. - Filtration de l'air entrant avec les entrées d'air AirFILTER®. - Intégration parfaite à la décoration intérieure grâce aux grilles ColorLINE®. - Simple à intégrer <19 cm et ultra-rapide à poser. - Silencieux : à partir de 22 dB(A)



Modèle	Niveau sonore (dBA)	Puissance (W)	Alimentation	Débit (m³/h)	Réf	Eco-part.	Code	CR	€ HT
Groupe EasyHOME® PureAIR Compact Classic	22	26	230 V	241	11033057	0,83	<b>2105185</b>	M08	<b>326,00</b>
Kit EasyHOME® PureAIR Compact Classic + Bouches ColorLINE + Entrée d'air AirFILTER	22	26	230 V	241	11033058	0,83	<b>2105213</b>	M09	<b>540,00</b>



**PURIFICATEUR D'AIR EASYHOME® PUREAIR COMPACT PREMIUM**

Capteurs COV, CO2 et H2O. - Solution connectée offrant 4 modes de purification pilotables à distance et un suivi en temps réel de la qualité de l'air intérieur et extérieur. - Filtration de l'air entrant avec les entrées d'air AirFILTER®. - Intégration parfaite à la décoration intérieure grâce aux grilles ColorLINE®. - Simple à intégrer <19 cm et ultra-rapide à poser. - Ultra silencieux : à partir de 21 dB(A).



Modèle	Niveau sonore (dBA)	Puissance (W)	Alimentation	Classe énergétique	Débit (m³/h)	Réf	Eco-part.	Code	CR	€ HT
Groupe EasyHOME® PureAIR Compact Premium	21	85	230 V	B	400	11033059	0,83	<b>2105186</b>	M08	<b>588,00</b>



**PURIFICATEUR D'AIR CENTRALISÉ INSPIRAIR HOME PREMIUM**

Configuration droite  
Disponible avec 4 types de régulation  
Application Smartphone AldesConnect™



Modèle	Niveau sonore (dBA)	Puissance (W)	Rendement (%)	Alimentation	Classe énergétique	Débit (m³/h)	Réf	Eco-part.	Code	CR	€ HT
INSPIRAIR HOME SC240 Premium droite	54	200	87	230 V	A	260	11023312	1,67	<b>1417775</b>	M03	<b>3631,00</b>
INSPIRAIR HOME SC240 Premium gauche	54	200	87	230 V	A	260	11023313	1,67	<b>1417776</b>	M03	<b>3631,00</b>
INSPIRAIR HOME SC370 Premium droite	54	230	89	230 V	A	360	11023316	1,67	<b>1417779</b>	M03	<b>4241,00</b>
INSPIRAIR HOME SC370 Premium gauche	54	230	89	230 V	A	360	11023317	1,67	<b>1417780</b>	M03	<b>4241,00</b>



### PURIFICATEUR D'AIR CENTRALISÉ INSPIRAIR HOME CLASSIC

Configuration droite  
Disponible avec 3 types de régulation



Modèle	Niveau sonore (dBA)	Puissance (W)	Rendement (%)	Alimentation	Classe énergétique	Débit (m³/h)	Réf	Eco-part.	Code	CR	€ HT
INSPIRAIR HOME SC240 Classic gauche	54	200	87	230 V	A	260	11023311	1,67	<b>1417774</b>	M03	<b>3022,00</b>
INSPIRAIR HOME SC240 Classic droite	54	200	87	230 V	A	260	11023310	1,67	<b>1417773</b>	M03	<b>3022,00</b>
INSPIRAIR HOME SC370 Classic gauche	54	230	89	230 V	A	360	11023315	1,67	<b>1417778</b>	M03	<b>3509,00</b>
INSPIRAIR HOME SC370 Classic droite	54	230	89	230 V	A	360	11023314	1,67	<b>1417777</b>	M03	<b>3509,00</b>



### CAISSON DE RÉPARTITION INSPIRAIR HOME

En complément du purificateur d'air InspirAir Home SC240  
2 en 1 (soufflage / reprise) monobloc pour conduits Optiflex, Algaine, Algaine isophoniques et isolés



Dimensions (H x l x P) (mm)	Matière	Modèle	Nombre de piquage	Poids (kg)	Diamètre d'entrée (mm)	Diamètre de piquage	Réf	Code	CR	€ HT
600 x 330 x 250	Acier	InspirAIR® Home SC 240	18	30	160	160	11023323	<b>1417782</b>	M03	<b>565,00</b>
670 x 330 x 300	Acier	InspirAIR® Home SC 370	14	34	160	160	11023327	<b>1417786</b>	M03	<b>677,00</b>



### TÉLÉCOMMANDE MULTIFONCTION 4 VITESSES FILAIRE

Pour gamme InspirAIR Home  
Ecran LCD avec rétroéclairage blanc (60 x 60 mm)  
3 boutons de commande  
1 écran d'accueil et 1 écran d'information  
4 vitesses : Vacances, Quotidien, Cuisine, Invités  
Interfaces utilisateur et installateur.



Modèle	Réf	Code	CR	€ HT
4 vitesses	11023334	<b>1417792</b>	M03	<b>256,00</b>



### BERCEAU DE MONTAGE INSPIRAIR HOME

Pour fixation murale ou plafond de la VMC InspirAir Home classic (inclus dans la version Premium)



Modèle	Réf	Code	CR	€ HT
InspirAir Home SC 370	11023322	<b>1417781</b>	M03	<b>106,00</b>



### CACHE GAINÉ INSPIRAIR HOME

Habillage esthétique en métal pour version SC240



Dimensions (H x l x P) (mm)	Modèle	Réf	Code	CR	€ HT
300	SC240	11023324	<b>1417783</b>	M03	<b>303,00</b>
300	SC370	11023328	<b>1417787</b>	M03	<b>303,00</b>



### FILTRES POUR PURIFICATEUR D'AIR INSPIRAIR HOME SC

Pour VMC InspirAir Home SC240



Dimensions (H x l x P) (mm)	Réf	Code	CR	€ HT
178 x 185 x 49	11023326	<b>1417785</b>	M38	<b>64,00</b>
178 x 238 x 49	11023330	<b>1417789</b>	M38	<b>71,80</b>
178 x 238 x 37	11023325	<b>1417784</b>	M38	<b>38,50</b>
178 x 238 x 37	11023329	<b>1417788</b>	M38	<b>41,00</b>
178 x 185 x 49	11023331	<b>1417790</b>	M38	<b>74,40</b>
178 x 238 x 49	11023332	<b>1417791</b>	M38	<b>82,10</b>
178 x 185 x 37	11023340	<b>1417797</b>	M38	<b>56,50</b>
178 x 238 x 37	11023341	<b>1417798</b>	M38	<b>64,00</b>

VMC INDIVIDUELLE DOUBLE FLUX

ALDES VMC DOUBLE FLUX



VMC DOUBLE-FLUX INSPIRAIR® TOP 300 CLASSIC

Débit : 300 m3/h

Dimensions compactes : 560 x 560 x 1088 mm

Matériau : corps PPE et tôles métalliques

Filtration : - Sur l'extraction : un filtre Poussières ou Pollen (65% Grossier), - Sur l'air neuf : un filtre Particules 65% Grossier - En accessoire :

Filtre Particules fines (ePM2.5 65%), Bactéries (ePM1 80%), COV (ePM2.5 65% + charbon actif)

Connectivité : - Pilotage intelligent par capteurs de qualité d'air Walter® - Télécommandes InspirAIR® CO2 - Capteurs 0-10V - Application

Smartphone AldesConnect® (avec modem) - Modbus pour intégration dans domotique - IBus Aldes (pour BCA Bus préchauffe ou post chauffe)

By-pass de série 100%

Conception et fabrication françaises

Garantie 2 ans

Domaines d'application : - Solution connectée de purification d'air centralisée pour habitat résidentiel collectif et individuel en neuf ou rénovation

Conformité : - Conformité CE - Eligible certificat économie d'énergie BAR-TH-125 - Certifié Passivhaus



Modèle	Niveau sonore (dBA)	Puissance (W)	Rendement (%)	Alimentation	Classe énergétique	Débit (m³/h)	Réf	Eco-part.	Code	CR	€ HT
InspirAIR® Top 300 Classic	51	67	86	230 V	A	300	11023473	1,67	<b>3324192</b>	M07	<b>2650,00</b>



ALDESCONNECT BOX

Permet de piloter à distance votre eau chaude sanitaire et votre purificateur d'air via l'application AldesConnect™.

Adapté à la VMC Inspirair, au chauffe-eau T.Flow Hygro+ et à la VMC Dee Fly Cube.

Dimensions : 170 x 50 x 28 mm.



Dimensions (H x l x P) (mm)	Modèle	Réf	Code	CR	€ HT
170 x 50 x 28	ConnectBox	11023386	<b>1417801</b>	M34	<b>209,00</b>

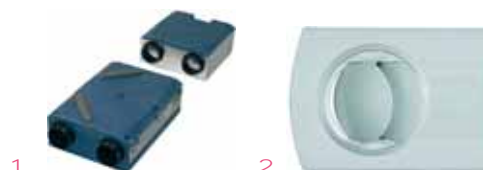

ACCESSOIRES VMC DOUBLE FLUX DEE FLY

Modèle	Réf	Eco-part.	Code	CR	€ HT
Kit d'insufflation 1B Dee Fly 1	11023079	-	<b>1051100</b>	M07	<b>15,80</b>
Kit condensats Dee Fly 2	11023099	0,42	<b>1084083</b>	M38	<b>44,50</b>



FILTRE DE RECHANGE POUR DEE FLY CUBE (2 G4 + 1 F7)

Ensemble composé de : - 1 jeu de 3 filtres (x2 G4 + x1 F7) pour VMC DEE-FLY-CUBE 300 et 370

Dimensions (mm) : Filtre G4 = 240 x 280 x 15 / Filtre F7 = 240 x 270 x 48



Réf	Code	CR	€ HT
11023221	<b>1557261</b>	M35	<b>103,00</b>

ATLANTIC VMC DOUBLE FLUX



VMC DOUBLE FLUX OPTIMOCOSY HR

VMC pavillonnaire double flux à haut rendement connectée avec télécommande sans fil

Avec ou sans sonde CO2.



Modèle	Niveau sonore (dBA)	Puissance (W)	Rendement (%)	Alimentation	Classe énergétique	Débit (m³/h)	Réf	Eco-part.	Code	CR	€ HT
OPTIMOCOSY HR ACCESS	42	158	87.8	230 V	A	316	412258	1,67	<b>1895658</b>	M35	<b>2684,00</b>
OPTIMOCOSY HR PLUS	42	158	87.8	230 V	A+	316	412259	1,67	<b>1826839</b>	M16	<b>3181,00</b>





### VMC DOUBLE FLUX PRIMOCOSY HR BP



Modèle	Niveau sonore (dBA)	Puissance (W)	Rendement (%)	Alimentation	Classe énergétique	Débit (m³/h)	Réf	Eco-part.	Code	CR	€ HT
PRIMOCOSY HR BP	55	112	88.8	230 V	B	236	412236	1,67	<b>1826879</b>	M04	<b>1322,00</b>
PRIMOCOSY HR BP SRI	55	112	88.8	230 V	B	236	412237	1,67	<b>1826877</b>	M04	<b>1459,00</b>



### VMC DOUBLE FLUX DUOCOSY HR

Pour les logements du T3 (1 SDB+1 WC) au T5 et + (2 SDB+2 WC) - Jusqu'à 92% de rendement en volume chauffé - Convient aux logements neufs : compactes, accès aux filtres en façade, voyant d'alerte pour remplacement



Modèle	Niveau sonore (dBA)	Puissance (W)	Rendement (%)	Alimentation	Classe énergétique	Débit (m³/h)	Réf	Eco-part.	Code	CR	€ HT
DUOCOSY HR	23	216	83.9	230 V	B	370	412191	1,67	<b>1248459</b>	M17	<b>2159,00</b>



### DUOCOSY HR HY - CENTRALE DOUBLE FLUX HAUT RENDEMENT HYGRORÉGLABLE

Centrale double flux haut rendement hygroréglable  
Modulation débit selon occupation  
Régulation à pression constante avec capteur intégré  
Utilisation plug and play



Modèle	Rendement (%)	Alimentation	Classe énergétique	Débit (m³/h)	Réf	Eco-part.	Code	CR	€ HT
DUOCOSY HR HY	0.9	Monophasé	A	300	412260	1,67	<b>2944540</b>	M35	<b>2275,00</b>



### FILTRE DE RECHANGE DUOLIX TYPE F7 POUR VMC DUOLIX ET DUOLIX ECO

Lot de 2. Filtre les poussières afin d'éviter l'encrassement des échangeurs



Dimensions (H x l x P) (mm)	Réf	Code	CR	€ HT
400 x 190 x 22	412193	<b>1306720</b>	M08	<b>68,40</b>



### JEU 2 FILTRES RECHANGE POUR DUOLIX TYPE F7

Filtre de rechange Duolix type F7 pour VMC Duolix Max et Duolix Max Hygro de marque Atlantic.  
Il filtre les poussières afin d'éviter l'encrassement des échangeurs.



	Réf	Code	CR	€ HT
	412077	<b>1112057</b>	M08	<b>68,40</b>



### FILTRES DE RECHANGE G4 POUR VMC PROMOCOSY

Jeu de 2 filtres de rechange G4 montés sur cadre pour VMC Promocosy.



	Réf	Code	CR	€ HT
	412190	<b>1437809</b>	M08	<b>20,40</b>

## SYSTÈME DE DISTRIBUTION D'AIR



### CAISSON MULTIDIAMÈTRE

Le multidiamètre se déplace. Il permet de raccorder tous les diamètres de conduits isolés. Quatre trappes de visite permettent un entretien et une maintenance facilité. Des pattes de fixation permettent de le fixer au plafond lors d'une installation. Il est livré avec 20 bouchons.



Matière	Modèle	Nombre de piquage	Réf	Code	CR	€ HT
Plastique	DB824	24	188594	<b>1407447</b>	M35	<b>244,08</b>



### BOUCHON MULTIDIAMÈTRE

Permet de fermer les sorties des caissons de répartition et des tés de raccordement non utilisées.



Type	Réf	Code	CR	€ HT
Bouchon	188563	<b>1407449</b>	M35	<b>1,16</b>



### RÉDUCTEUR DE DÉBIT AE34C

Le réducteur de débit est équipé d'anneaux détachables pour ajuster avec précision le débit de chaque flexible. Il permet de réduire le bruit des bouches.



Diamètre 1 (mm)	Diamètre 2	Réf	Code	CR	€ HT
70	90	188564	<b>1407448</b>	M35	<b>1,16</b>



### KIT MOUSSE CAISSON MULTIDIAMÈTRE AE34C-48C

Comprend 10 mousses pour l'absorption des bruits pour système de distribution d'air circulaire AE34C et AE48C



Modèle	Réf	Code	CR	€ HT
Atténuateur de bruit	188039	<b>1407450</b>	M35	<b>45,63</b>



### PIQUAGE CAISSON AE48C

Permet aux conduits de distribution d'air d'être raccordés au caisson de distribution



	Réf	Code	CR	€ HT
	188553	<b>1407451</b>	M35	<b>8,49</b>



### CONDUIT FLEXIBLE AE34C ET AE48C

Flexible recoupable longueur 50 m  
Pour système de répartition circulaire AE34C  
Traité anti-bactérien



Longueur (ml)	Diamètre (mm)	Réf	Code	CR	€ HT
50	75	188375	<b>1248294</b>	P37	<b>172,45</b>
50	75	188374	<b>1407454</b>	M35	<b>153,88</b>
25	90	188372	<b>1701730</b>	M35	<b>127,35</b>
25	90	188373	<b>1701729</b>	M35	<b>108,77</b>



### CONNECTEUR FLEXIBLE À FLEXIBLE AE CIRCULAIRE

Système de répartition AE34C Ø75



Type	Diamètre (mm)	Réf	Code	CR	€ HT
Connecteur flexible à flexible AE34C	75	188350	<b>1248295</b>	P37	<b>5,30</b>
Connecteur flexible à flexible AE48C	90	188365	<b>1407455</b>	M35	<b>5,83</b>



### JOINT POUR RÉPARTITION CIRCULAIRE

Permet d'étancher les conduits flexibles dans les téés, connecteurs flexible à flexible et caissons de répartition.



Modèle	Diamètre (mm)	Réf	Code	CR	€ HT
AE34C	75	188348	<b>1248297</b>	P34	<b>14,86</b>
AE48C	90	188366	<b>1407456</b>	M35	<b>16,98</b>



### KIT TÉ POUR SYSTÈME DE RÉPARTITION

Pous système de répartition AE34C Ø75 mm (45m3/h)

Modèle	Diamètre (mm)	Réf	Code	CR	€ HT
AE48C	90	188568	<b>1407437</b>	M35	<b>59,43</b>
AE34C	75	188578	<b>1407435</b>	M35	<b>35,76</b>



### KIT CONNECTEUR POUR SYSTÈME DE RÉPARTITION

Pour système de répartition circulaire AE34C Ø75 mm (45m3/h)



Type	Diamètre (mm)	Réf	Code	CR	€ HT
Kit connecteur AE48C	90	188569	<b>1407438</b>	M35	<b>14,75</b>
Kit connecteur AE34C	75	188579	<b>1407436</b>	M35	<b>10,19</b>



### TÉ DE RACCORDEMENT

Permet de raccorder un ou deux flexibles sur les bouches rondes de Ø 125 mm.  
Facilement recoupable. Se fixe avec le clip de blocage.

Hauteur (mm)	Angle (°)	Diamètre (mm)	Réf	Code	CR	€ HT
1000	90	75	188342	<b>1248300</b>	P37	<b>29,71</b>
1060	90	90	188380	<b>1407459</b>	M35	<b>32,90</b>
750	90	75	188397	<b>1407462</b>	M35	<b>47,76</b>



### BOUCHON POUR TÉ

Système de répartition circulaire AE34C Ø75



Type	Diamètre (mm)	Réf	Code	CR	€ HT
Bouchon AE34C	75	188346	<b>1248298</b>	P06	<b>3,18</b>
Bouchon AE48C	90	188381	<b>1407457</b>	M35	<b>3,28</b>



### CLIP DE BLOCAGE

Système de répartition circulaire AE34C



Diamètre (mm)	Réf	Code	CR	€ HT
75	188391	<b>1261910</b>	P37	<b>18,10</b>
90	188392	<b>1407458</b>	M35	<b>20,50</b>



### COLLIER DE FIXATION UNIVERSEL

Permet de fixer le flexible sur tout support pour fiabiliser la pose



	Réf	Code	CR	€ HT
	188396	<b>1407460</b>	M35	<b>23,45</b>

EXTRACTEUR



EXTRACTEUR DESIGN

Permet de ventiler ponctuellement une pièce  
Diamètre 100 mm  
Fonctionnement minuterie réglable



Modèle	Niveau sonore (dBA)	Puissance (W)	Alimentation	Débit (m³/h)	Réf	Eco-part.	Code	CR	€ HT
Design 100 T	26	5,6	230 V	70	11022301	0,83	<b>1214842</b>	M33	<b>85,90</b>
Design 100 H	26	5,6	230 V	70	11022302	0,83	<b>1701385</b>	M07	<b>110,00</b>
Design 100	26	5,6	230 V	70	11022300	0,83	<b>1242348</b>	M07	<b>61,50</b>



VMC RÉPARTIE MONO

VMC répartie mono pour la ventilation générale et permanente d'un logement en association avec un multi.



Modèle	Niveau sonore (dBA)	Puissance (W)	Alimentation	Débit (m³/h)	Réf	Eco-part.	Code	CR	€ HT
VMC REPARTIE MONO	38	8	230 V	45	11026104	0,83	<b>1091254</b>	M07	<b>218,00</b>



EXTRACTEUR DECO 100 H

Esthétique et discret - Silencieux : à partir de 26 dB(A)  
Très basse consommation : à partir de 5,6 W  
Débit : 70  
Ø100



Modèle	Niveau sonore (dBA)	Puissance (W)	Alimentation	Débit (m³/h)	Réf	Eco-part.	Code	CR	€ HT
DECO 100 H	26	5,6	Monophasé	70	11022314	0,83	<b>2045235</b>	M35	<b>135,00</b>



EN EXCLUSIVITÉ CHEZ **têrêva**

LA QUALITÉ ET LA TECHNICITÉ AU JUSTE PRIX

- ✓ Une sélection de produits Plomberie, Chauffage et Électricité
- ✓ La qualité professionnelle au meilleur prix
- ✓ Des produits normés, performants et innovants

**100% DES PRODUITS EN STOCK**



EXTRACTEUR DESIGN 125 H

Permet de ventiler ponctuellement une pièce  
Diamètre 125 mm  
Fonctionnement manuel



Modèle	Diamètre (mm)	Réf	Eco-part.	Code	CR	€ HT
Extracteur Design 125 H	125	11022306	0,83	<b>2045266</b>	M35	<b>122,00</b>



EXTRACTEUR CURV CONFORT

Extracteur individuel continu  
Silencieux et esthétique



L'extracteur améliore la qualité de l'air d'une pièce ou de l'ensemble du logement grâce à un fonctionnement continu mais imperceptible.  
C'est une alternative à la VMC sans la contrainte des conduits.

Modèle	Niveau sonore (dBA)	Puissance (W)	Alimentation	Débit (m³/h)	Réf	Eco-part.	Code	CR	€ HT
CURV Confort 100	18	1	230 V	30	123235	0,83	<b>2944523</b>	M35	<b>143,00</b>
CURV Confort 100 HY	22	1,5	230 V	50	123237	0,83	<b>2944525</b>	M35	<b>203,00</b>
CURV Confort 120 I	34	3,6	230 V	135	123238	0,83	<b>2944526</b>	M35	<b>155,00</b>



EXTRACTEUR CURV FLASH



Modèle	Niveau sonore (dBA)	Réf	Eco-part.	Code	CR	€ HT
Curv Flash 100 I	28	123242	0,83	<b>2944530</b>	M35	<b>94,80</b>
Curv Flash 100 HY	28	123244	0,83	<b>2944532</b>	M35	<b>166,00</b>
Curv Flash 100 T	28	123243	0,83	<b>2944531</b>	M35	<b>143,00</b>
Curv Flash 120 I	37	123246	0,83	<b>2944534</b>	M35	<b>107,00</b>
Curv Flash 120 T	37	123247	0,83	<b>2944535</b>	M35	<b>149,00</b>
Curv Flash 120 HY	37	123248	0,83	<b>2944536</b>	M35	<b>190,00</b>
Curv Flash 150 I	39	123249	0,83	<b>2944537</b>	M35	<b>132,00</b>



EXTRACTEUR CURV GÉNIEUS



Modèle	Niveau sonore (dBA)	Puissance (W)	Alimentation	Débit (m³/h)	Réf	Eco-part.	Code	CR	€ HT
Curv Génieus 100 IH	22	1,5	Monophasé	50	123239	0,83	<b>2944527</b>	M35	<b>226,00</b>
Curv Génieus 100 T	22	1,5	Monophasé	50	123240	0,83	<b>2944528</b>	M35	<b>209,00</b>

## VMC INDIVIDUELLE HYGRORÉGLABLE



### VMC EASYHOME® HYGRO CLASSIC

Ventilation au plus près des besoins grâce à la détection d'humidité - Compatible multi-conduits - Le plus facile à installer - Silencieux : à partir de 32 dB(A)



Modèle	Niveau sonore (dBA)	Puissance (W)	Alimentation	Classe énergétique	Débit (m³/h)	Réf	Eco-part.	Code	CR	€ HT
Groupe EasyHOME® Hygro Classic	32	28	230 V	B	213	11033030	0,83	<b>2105178</b>	M02	<b>262,00</b>
Kit EasyHOME® Hygro Classic + bouches Bahia Curve Elec	32	28	230 V	B	213	11033031	0,83	<b>2105204</b>	M19	<b>455,00</b>
Kit EasyHOME® Hygro Classic + bouches Bahia Curve Cord	32	28	230 V	B	213	11033032	0,83	<b>2105205</b>	M07	<b>455,00</b>



### VMC EASYHOME® HYGRO COMPACT PREMIUM HP

Ventilation au plus près des besoins grâce à la détection d'humidité. - Compatible multi-conduits : nouveaux accessoires pour réseau semi-rigide Optiflex. - Simple à intégrer <19 cm et ultra-rapide à poser. - Silencieux : à partir de 31 dB(A).



Modèle	Niveau sonore (dBA)	Puissance (W)	Alimentation	Classe énergétique	Débit (m³/h)	Réf	Eco-part.	Code	CR	€ HT
Groupe EasyHOME® Hygro Compact Premium HP	32	85	230 V	B	325	11033052	0,83	<b>2105180</b>	M07	<b>588,00</b>
Kit EasyHOME® Hygro Compact Premium HP + bouches Bahia Curve Elec	32	85	230 V	B	325	11033054	0,83	<b>2105207</b>	M07	<b>802,00</b>



### VMC EASYHOME® HYGRO COMPACT CLASSIC

Ventilation au plus près des besoins grâce à la détection d'humidité - Compatible multi-conduits - Simple à intégrer <19 cm et ultra-rapide à poser. - Silencieux : à partir de 32 dB(A)



Modèle	Niveau sonore (dBA)	Puissance (W)	Alimentation	Débit (m³/h)	Réf	Eco-part.	Code	CR	€ HT
Groupe EasyHOME® Hygro Compact Classic	32	28	230 V	221	11033048	0,83	<b>2105179</b>	M07	<b>283,00</b>
Kit EasyHOME® Hygro Compact Classic + Bouches Bahia Curve Elec	32	28	230 V	221	11033049	0,83	<b>2105206</b>	M07	<b>498,00</b>



### VMC EASYHOME® HYGRO COMPACT PREMIUM MW

Ventilation au plus près des besoins grâce à la détection d'humidité. - Compatible multi-conduits : nouveaux accessoires pour réseau semi-rigide Optiflex. - Simple à intégrer <19 cm et ultra-rapide à poser. - Silencieux : à partir de 31 dB(A).



Modèle	Niveau sonore (dBA)	Puissance (W)	Alimentation	Classe énergétique	Débit (m³/h)	Réf	Eco-part.	Code	CR	€ HT
Groupe EasyHOME® Hygro Compact Premium MW	31	35	230 V	B	248	11033050	0,83	<b>2105181</b>	M07	<b>396,00</b>
Kit EasyHOME® Hygro Compact Premium MW + bouches Bahia Curve Elec	31	35	230 V	B	248	11033051	0,83	<b>2105208</b>	M12	<b>631,00</b>



### VMC EASYHOME® HYGRO PREMIUM HP

Ventilation au plus près des besoins grâce à la détection d'humidité. - Compatible multi-conduits : nouveaux accessoires pour réseau semi-rigide Optiflex. - Economies d'énergie grâce à une motorisation très basse consommation - Silencieux : à partir de



Modèle	Niveau sonore (dBA)	Puissance (W)	Alimentation	Classe énergétique	Débit (m³/h)	Réf	Eco-part.	Code	CR	€ HT
Groupe EasyHOME® Hygro Premium HP	32	85	230 V	B	333	11033046	0,83	<b>2105182</b>	M07	<b>524,00</b>
Kit EasyHOME® Hygro Premium HP + bouches Bahia Curve Elec	32	85	230 V	B	333	11033047	0,83	<b>2105209</b>	M07	<b>738,00</b>



### VMC EASYHOME® HYGRO PREMIUM MW

Ventilation au plus près des besoins grâce à la détection d'humidité. - Compatible multi-conduits : nouveaux accessoires pour réseau semi-rigide Optiflex. - Economies d'énergie grâce à une motorisation très basse consommation - Silencieux : à partir de 31 dB(A).



Modèle	Niveau sonore (dBA)	Puissance (W)	Alimentation	Classe énergétique	Débit (m³/h)	Réf	Eco-part.	Code	CR	€ HT
Groupe EasyHOME® Hygro Premium MW	31	35	230 V	B	276	11033033	0,83	<b>2105183</b>	M02	<b>369,00</b>
Kit EasyHOME® Hygro Premium MW + bouches Bahia Curve Elec	31	35	230 V	B	276	11033034	0,83	<b>2105210</b>	M20	<b>583,00</b>
Kit EasyHOME® Hygro Premium MW + bouches Bahia Curve Cord	31	35	230 V	B	276	11033036	0,83	<b>2105211</b>	M07	<b>583,00</b>



### VMC HYGROCOSY



Niveau sonore (dBA)	Puissance (W)	Alimentation	Débit (m³/h)	Réf	Eco-part.	Code	CR	€ HT
25	27	230 V	180	412291	0,83	<b>2132259</b>	M20	<b>285,00</b>
25	27	230 V	180	412292	0,83	<b>2132260</b>	M20	<b>456,00</b>



### VMC HYGROCOSY BASSE CONSOMMATION

Kit VMC hygro réglable jusqu'à 6 sanitaires (4 piquages twist&go inclus).  
Raccord électrique rapide, fixation conduits twist&go.  
Groupe seul ou kit avec 3 bouches.



Niveau sonore (dBA)	Puissance (W)	Alimentation	Classe énergétique	Débit (m³/h)	Réf	Eco-part.	Code	CR	€ HT
34.4	22	230 V	B	292	412293	0,83	<b>2132261</b>	M17	<b>436,00</b>
34.4	22	230 V	B	292	412294	0,83	<b>2131704</b>	M22	<b>612,00</b>



### KIT HYGROCOSY FLEX



Modèle	Niveau sonore (dBA)	Puissance (W)	Alimentation	Classe énergétique	Débit (m³/h)	Réf	Eco-part.	Code	CR	€ HT
Groupe Hygrocosy Flex + Kit 3 bouches	32.5	21	230 V	B	297	412295	0,83	<b>2132263</b>	M42	<b>441,00</b>



### KIT HYGROCOSY BC FLEX +

Kit Hygrocosy BC flex + VMC hygro basse conso espaces réduits  
Jusqu'à 6 sanitaires  
Extra-plat  
Piquages interchangeables  
Fixation conduits Twist&Go  
Kit hygro B T3-T7 - 3 bouches piles (WC dét. prés. + SdB + cuis)



Modèle	Niveau sonore (dBA)	Puissance (W)	Alimentation	Classe énergétique	Débit (m³/h)	Réf	Eco-part.	Code	CR	€ HT
Groupe Hygrocosy Flex BC + Kit 3 bouches	30	21	230 V	B	297	412278	0,83	<b>3082481</b>	M42	<b>617,00</b>

## VMC INDIVIDUELLE AUTORÉGLABLE



### VMC EASYHOME® AUTO COMPACT

Renouvellement d'air automatique. - Intégration parfaite à la décoration intérieure grâce aux grilles ColorLINE®. - Simple à intégrer <19 cm et ultra-rapide à poser.  
Silencieux : à partir de 23 dB(A)



Modèle	Niveau sonore (dBA)	Puissance (W)	Alimentation	Débit (m³/h)	Réf	Eco-part.	Code	CR	€ HT
Groupe EasyHOME® Auto Compact	25	26	230 V	241	11026034	0,83	<b>2105177</b>	M07	<b>190,00</b>
Kit EasyHOME® Auto Compact + Bouches standards	25	26	230 V	241	11026035	0,83	<b>2105202</b>	M07	<b>210,00</b>
Kit EasyHOME® Auto Compact + Bouches ColorLINE	25	26	230 V	241	11026036	0,83	<b>2105203</b>	M16	<b>220,00</b>



### VMC EASYHOME® AUTO

Renouvellement d'air automatique - Intégration parfaite à la décoration intérieure grâce aux grilles ColorLINE® - Le plus facile à installer - Silencieux : à partir de 26 dB(A)



Modèle	Niveau sonore (dBA)	Puissance (W)	Alimentation	Réf	Eco-part.	Code	CR	€ HT
Groupe EasyHOME® Auto	26	14	230 V	11026031	0,83	<b>2105176</b>	M02	<b>117,00</b>
Kit EasyHOME® Auto + Bouches standards	26	14	230 V	11026032	0,83	<b>2105200</b>	M17	<b>129,00</b>
Kit EasyHOME® Auto + Bouches ColorLINE	26	14	230 V	11026033	0,83	<b>2105201</b>	M12	<b>140,00</b>



### VMC AUTORÉGLABLE AUTOCOSY

VMC autoréglable jusqu'à 4 sanitaires - Raccord électrique rapide - Fixation conduits Twist&Go



Modèle	Niveau sonore (dBA)	Puissance (W)	Alimentation	Débit (m³/h)	Réf	Eco-part.	Code	CR	€ HT
Groupe Autocosity	26	29.1	230 V	238	412287	0,83	<b>2132256</b>	M04	<b>116,00</b>
Groupe Autocosity + Kit 3 bouches	26	29.1	230 V	238	412288	0,83	<b>2131705</b>	M17	<b>141,00</b>



### KIT AUTOCOSY IH

VMC simple flux auto-intelligence jusqu'à 6 sanitaires - Technologie intelligente humidité - 5 bouches universelles lines (4 sanitaires + 1 cuisine)



Niveau sonore (dBA)	Puissance (W)	Alimentation	Classe énergétique	Débit (m³/h)	Réf	Eco-part.	Code	CR	€ HT
55	88.1	230 V	C	330	412289	0,83	<b>2132257</b>	M04	<b>186,00</b>



### KIT AUTOCOSY IH FLEX

Kit VMC auto intelligence humidité pour espaces réduits jusqu'à 4 sanitaires



Modèle	Niveau sonore (dBA)	Puissance (W)	Alimentation	Classe énergétique	Débit (m³/h)	Réf	Eco-part.	Code	CR	€ HT
Groupe Autocosity IH Flex + Kit 3 bouches	50	94	230 V	C	330	412290	0,83	<b>2132258</b>	M04	<b>241,00</b>



EN EXCLUSIVITÉ CHEZ **têrêva**

LA MARQUE DE TOUS LES PRODUITS DE LA SALLE DE BAINS

- ✓ Des produits design et performants
- ✓ Sans aucune concession sur le rapport qualité / prix
- ✓ La marque des professionnels au service des particuliers

**100% DES PRODUITS EN STOCK**



**terevea-direct.fr**

Une livraison adaptée à vos besoins



Commande prête en 10 min, pas une de plus !

SEULEMENT CHEZ TÊRÊVA !



Livraison urgente J+1 avant 9h



Livraison standard 24h à 48h



Livraison personnalisée

## ▶ ACCESSOIRES VENTILATION

### BOUCHE / ENTRÉE D'AIR / GRILLE / GAINÉ / CONDUIT / ACCESSOIRE

#### BOUCHE

#### atlantic BOUCHE LINE

Bouche d'extraction fixe VMC design LINE diamètres 80 et 125 universelle 100% compatible avec toutes marques

Modèle	Diamètre (mm)	Réf	Code	CR	€ HT
PB 80 LINE NP	80	412219	<b>1383379</b>	M35	<b>23,10</b>
GB 125 LINE NP	125	412227	<b>1383380</b>	M35	<b>28,80</b>



#### atlantic BOUCHE D'INSUFFLATION TP

Modèle	Diamètre (mm)	Réf	Code	CR	€ HT
TP 80 P	80	422080	<b>937820A</b>	M35	<b>21,40</b>



#### atlantic BOUCHE D'EXTRACTION AUTORÉGLABLE PB

Bouche d'extraction fixe pour VMC

Modèle	Diamètre (mm)	Réf	Code	CR	€ HT
PB 80 L	80	422145	<b>148999B</b>	M35	<b>24,60</b>
PB 80 NP	80	422147	<b>148998Q</b>	M35	<b>9,90</b>



#### atlantic BOUCHE D'EXTRACTION CUISINE GB

Modèle	Diamètre (mm)	Réf	Code	CR	€ HT
GB 125 NP	125	422152	<b>148990G</b>	M35	<b>15,20</b>



#### atlantic BOUCHE D'INSUFFLATION ET D'EXTRACTION RÉGLABLE PB80R - MANCHON COURT Ø80 MM

Utilisées en extraction (WC-Salle de bains) ou en insufflation (chambre ou séjour) lorsqu'elles sont associées à une VMC double flux haut rendement.

Modèle	Diamètre (mm)	Réf	Code	CR	€ HT
PB 80 R	80	422248	<b>1068847</b>	M08	<b>11,50</b>



#### atlantic PIQUAGE DÉMONTABLE TWIST & GO Ø 80

Piquage démontable Twist and Go (facile et rapide), utilisé pour le raccordement de gaine pour VMC Hydrocosy.

Type	Diamètre (mm)	Réf	Code	CR	€ HT
Piquage démontable Twist and Go	80	423129	<b>1242241</b>	M08	<b>3,20</b>



#### atlantic BOUCHE D'INSUFFLATION ET D'EXTRACTION PLASTIQUE ONDEA - Ø 80 MM

Bouche plastique Ø 80mm, réglable, destinée à l'insufflation et à l'extraction d'air dans les logements et les locaux tertiaires.

Réf	Code	CR	€ HT
521630	<b>1245104</b>	M09	<b>15,20</b>



#### atlantic BOUCHE D'INSUFFLATION ET D'EXTRACTION ONDEA 125 - Ø 125 MM

Ondea est une bouche plastique réglable destinée à l'insufflation et à l'extraction d'air dans les logements et les locaux tertiaires.

Ses différentes configurations permettent une installation au mur et au plafond.

Modèle	Diamètre (mm)	Réf	Code	CR	€ HT
ONDEA	125	521633	<b>1245105</b>	M09	<b>19,40</b>



#### atlantic BOUCHE D'EXTRACTION RÉGLABLE B-LK

Modèle	Type d'actionnement	Débit permanent (m³/h)	Diamètre (mm)	Réf	Code	CR	€ HT
Bouche réglable B125LK	Rotation de l'opercule	140	125	523351	<b>089089N</b>	M35	<b>28,30</b>
Bouche réglable B160LK	Rotation de l'opercule	180	160	523352	<b>149052M</b>	M35	<b>37,60</b>



#### atlantic MANCHON BOUCHE LK MB125 À GRIFFES

Manchons longs à griffes pour fixation des bouches LK dans les parois minces.

Longueur (mm)	Type	Diamètre (mm)	Réf	Code	CR	€ HT
140	Manchon à griffes	125	523361	<b>064511B</b>	M35	<b>16,20</b>



têrêva  
direct

Click  
& Collect

SEULEMENT CHEZ TÊRÊVA !





**PACK BOUCHE D'EXTRACTION HYGRORÉGLABLE B**



Modèle	Plage de débit (m³/h)	Type d'actionnement	Alimentation	Débit maxi (m³/h)	Diamètre (mm)	Réf	Eco-part.	Code	CR	€ HT
B T3/7	10-45	Cordelette	Manuelle	135	125	526031	-	<b>2132269</b>	M40	<b>223,00</b>
B T3	10-45	Bouton poussoir	Pile	135	125	526032	0,83	<b>2132270</b>	M40	<b>265,00</b>
B T3/ T7	10-45	Bouton poussoir et télécommande IR	230 V	135	125	526033	0,83	<b>2132271</b>	M40	<b>352,00</b>



**BOUCHE HYGRORÉGLABLE CUISINE 10/40 Ø 125 MM**



Modèle	Plage de débit (m³/h)	Type d'actionnement	Alimentation	Débit maxi (m³/h)	Diamètre (mm)	Réf	Eco-part.	Code	CR	€ HT
BHC 90M	10-40	Bouton poussoir	Manuelle	90	125	526553	-	<b>2132272</b>	M40	<b>108,00</b>
BHC 90 PB	10-40	Bouton poussoir	Pile	90	125	526554	0,17	<b>2132273</b>	M40	<b>121,00</b>
BHC 90 EBI	10-40	Bouton poussoir	230 V	90	125	526555	0,17	<b>2132274</b>	M40	<b>160,00</b>



**BOUCHE D'EXTRACTION HYGRORÉGLABLE BHB 15/45**



Modèle	Plage de débit (m³/h)	Type d'actionnement	Alimentation	Débit maxi (m³/h)	Diamètre (mm)	Réf	Code	CR	€ HT
BHBW	15-45	Cordelette		45	80	526583	<b>2132277</b>	M40	<b>93,00</b>



**BOUCHE D'EXTRACTION HYGRORÉGLABLE BHBW 15/45**



Modèle	Plage de débit (m³/h)	Type d'actionnement	Alimentation	Débit maxi (m³/h)	Diamètre (mm)	Réf	Eco-part.	Code	CR	€ HT
BHBW 45PP	15-45	Détecteur de présence	Pile	45	80	526585	0,17	<b>2132278</b>	M40	<b>118,00</b>



**KIT BOUCHE D'EXTRACTION HYGRORÉGLABLE BHB SDB**

Kit bouche d'extraction Ø80 hygroréglable pour salle de bains



Modèle	Plage de débit (m³/h)	Type d'actionnement	Alimentation	Débit maxi (m³/h)	Diamètre (mm)	Réf	Eco-part.	Code	CR	€ HT
BHBW 15/45PP	15-45	Détecteur de présence	Pile	45	80	526586	0,17	<b>2132279</b>	M40	<b>120,00</b>



**BOUCHE D'EXTRACTION HYGRORÉGLABLE BHBW 15/45**



Modèle	Plage de débit (m³/h)	Type d'actionnement	Alimentation	Débit maxi (m³/h)	Diamètre (mm)	Réf	Eco-part.	Code	CR	€ HT
BHBW 45EP	15-45	Détecteur de présence	230 V	45	80	526588	0,17	<b>2132280</b>	M40	<b>157,00</b>





### KIT BOUCHE D'EXTRACTION AUTORÉGLABLE WC

Kit bouche d'extraction Ø80 autoréglable pour WC BAW - Version à piles, électrique ou manuelle.

Modèle	Type d'actionnement	Alimentation	Débit complémentaire (m³/h)	Débit permanent (m³/h)	Diamètre (mm)	Réf	Eco-part.	Code	CR	€ HT
BAW 5-30PP	Détection de présence	A piles	30	5	80	526595	0,17	<b>1826854</b>	M35	<b>87,80</b>



### BOUCHE D'EXTRACTION HYGRORÉGLABLE BHC 10/45

Modèle	Plage de débit (m³/h)	Type d'actionnement	Alimentation	Débit maxi (m³/h)	Diamètre (mm)	Réf	Eco-part.	Code	CR	€ HT
BHC 135 PB	10-45	Bouton poussoir	Pile	135	125	542569	0,17	<b>1826859</b>	M35	<b>121,00</b>



### KIT BOUCHE D'EXTRACTION HYGRORÉGLABLE BHB SDB

Kit bouche d'extraction Ø80 hygroréglable pour salle de bains

Modèle	Plage de débit (m³/h)	Type d'actionnement	Alimentation	Débit maxi (m³/h)	Diamètre (mm)	Réf	Code	CR	€ HT
BHB 5/40	10-40	Détecteur de présence	Pile	40	80	542574	<b>1826874</b>	M35	<b>61,70</b>
BHB 10/40 SDB	10-40	Détecteur de présence	Pile	40	80	542576	<b>1826873</b>	M35	<b>61,70</b>



### BOUCHE D'EXTRACTION HYGRORÉGLABLE BHB 10/40

Modèle	Plage de débit (m<V>3<V>/h)	Diamètre (mm)	Réf	Code	CR	€ HT
BHB	10-40	80	542587	<b>2016326</b>	M35	<b>59,10</b>



### INTERRUPTEUR DE PROXIMITÉ MONOPHASÉ 0,9 KW

Fonction interrupteur - sectionneur de proximité Marche/ Arrêt cadennassable, de catégorie d'emploi AC 23 A (haut pouvoir de coupure), présenté en boîtier IP 64 pour montage en saillie..

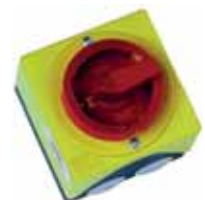

Réf	Code	CR	€ HT
11056196	<b>4512521</b>	M35	<b>111,00</b>



### LIAISON FLEXIBLE ÉTANCHE : RT FLEX 10-30 CM Ø125

Étanchéité de la jonction colonne / bouche garantie. Produit "tout en un" permettant une installation simple et rapide.

Compatible bouches Aldes Ø 125 mm.

Diamètre (mm)	Réf	Code	CR	€ HT
125	11091315	<b>2048625</b>	M33	<b>19,90</b>



### BOUCHE BIM2 320 Ø125

Bouche BIM2 320 Ø125 en aluminium injecté - Fixation par clips dans le manchon métallique dédié. - Coloris : Blanc



Modèle	Diamètre (mm)	Réf	Code	CR	€ HT
BIM2 320	125	11052297	<b>1417975</b>	M16	<b>71,80</b>



### VARIATEUR TENSION 1,5 A MONOPHASÉ

Variation continue.

Boîtier esthétique et compact IP44.

Montage en saillie ou en applique.

Variateur conçu pour des moteurs 1 vitesse 230 VAC monophasés, dont l'intensité consommée maximum ne dépasse pas 1,5 A, et compatibles avec la variation de tension.

Dimensions (H x l x P) (mm)	Modèle	Réf	Code	CR	€ HT
82 x 82 x 65	EasyVEC	11086572	<b>2049549</b>	M11	<b>92,00</b>



### BOUCHE À NOYAU ACIER RÉGLABLE REPRISE SR143 Ø160

Bouche à noyau acier réglable Ø160. - Reprise uniquement pour toute application de ventilation simple ou double flux dans les petits locaux tertiaires. - Acier peinture epoxy blanc RAL 9010. - Fixation par emboîtement dans le conduit. - Manchette de raccordement paroi ou plafond fournie. - Blocage de la position après réglage par contre-écrou. - Anneau extérieur muni d'un joint d'étanchéité.



Dimensions (H x l x P) (mm)	Modèle	Coloris	Débit (m³/h)	Réf	Code	CR	€ HT
160	SR143	Blanc	150	11052228	<b>2049010</b>	M38	<b>25,80</b>



### BOUCHE À NOYAU ACIER SR 143 Ø125

Bouche réglable SR 143 en acier peinture époxy blanc RAL 9010, pour le reprise pour toutes applications de ventilation dans les petits locaux tertiaires.



Modèle	Diamètre (mm)	Réf	Code	CR	€ HT
SR-143	125	11052227	<b>1091025</b>	M38	<b>18,60</b>



### BOUCHE À NOYAU ACIER RÉGLABLE SOUFLAGE SR145 Ø125

Bouche à noyau acier réglable Ø125. - Soufflage uniquement pour toute application de ventilation simple ou double flux dans les petits locaux tertiaires. - Acier peinture epoxy blanc RAL 9010. - Fixation par emboîtement dans le conduit. - Manchette de raccordement paroi ou plafond fournie. - Blocage de la position après réglage par contre-écrou. - Anneau extérieur muni d'un joint d'étanchéité.



Dimensions (H x l x P) (mm)		Coloris	Débit (m³/h)	Réf	Code	CR	€ HT
125		Blanc	100	11052205	<b>2049013</b>	M38	<b>22,30</b>



### KIT BOUCHE HYGRORÉGLABLE BAHIA CURVE POUR ALGAINÉ

Permet de raccorder un sanitaire supplémentaire à un groupe EasyHOME Hygro. - Kit constitué d'une bouche d'extraction hygroréglable BAHIA Curve, d'une manchette et d'un système EasyCLIP Algainé (raccord + collier pour gaine souple isolée).



Modèle	Plage de débit (m³/h)	Type d'action	Alim.	Débit maxi (m³/h)	Diam. (mm)	Réf	Eco-part.	Code	CR	€ HT
Bahia Curve Cuisine	15-55	Push	Pile / 230 V	55	125	11033666	0,17	<b>2231277</b>	M11	<b>141,00</b>
Bahia Curve Bain/WC	5-45	Détecteur de présence	Pile	45	80	11033664	0,17	<b>2231275</b>	M11	<b>138,00</b>
Bahia Curve Bain/Cellier	5-45	Détecteur de présence	Pile	45	80	11033663	-	<b>2231274</b>	M11	<b>105,00</b>
Bahia Curve WC	5-30	Détecteur de présence	Pile ou secteur	30	80	11033661	0,17	<b>1051024</b>	M17	<b>114,00</b>



### ENSEMBLE RACCORD ET COLLIER EASYCLIP

Ensemble constitué d'un raccord et un collier Easyclip pour connection à une VMC simple flux Bahia. Les raccords sont rapides et étanches. Le raccordement de l'Algainé double peau sur le groupe se fait à l'aide des raccords et colliers Easy clip.



Diamètre (mm)	Réf	Code	CR	€ HT
80	11033011	<b>2044789</b>	M01	<b>7,50</b>
125	11033010	<b>2044787</b>	M01	<b>8,10</b>



### KIT COMPLÉMENTAIRE BAIN AUTO + BOUCHE BIP EASYHOME



Modèle	Diamètre (mm)	Réf	Code	CR	€ HT
BIP	80	11026041	<b>2105198</b>	M07	<b>11,00</b>



### BOUTON POUSSOIR STANDARD DE COMMANDE VMC

Pour le passage du débit de pointe de cuisine, commande de la bouche en hydroréglable.

Interface 9 VDC - 230 VAC permet de raccorder directement une bouche Bap'SI ou Bahia Curve au secteur 230 V.



Type d'actionnement	Alimentation	Réf	Code	CR	€ HT
Push	Filaire	11026011	<b>1265548</b>	M11	<b>17,90</b>



### PLAQUE DESIGN COLORLINE®

15 coloris au choix et 1 plaque transparente à personnaliser. S'adapte à toutes les manchettes du marché. Montage au mur ou plafond. Diffusion d'air ajustable. Ultra silencieux. 1 seule plaque design quel que soit le diamètre de la bouche. Plaques interchangeables en un clic.



Dimensions (H x l x P) (mm)		Modèle	Coloris	Réf	Code	CR	€ HT
180 x 180		Plaque transparente	Transparent	11022174	<b>2105276</b>	M07	<b>20,50</b>
180 x 180		Plaque Titane	Titane	11022173	<b>2105279</b>	M07	<b>56,00</b>
180 x 180		Plaque Aluminium Brossé	Alu	11022172	<b>2105267</b>	M07	<b>56,00</b>
180 x 180		Plaque Wengé	Wengé	11022171	<b>2105280</b>	M07	<b>56,00</b>
180 x 180		Plaque Chêne	Chêne	11022170	<b>2105272</b>	M07	<b>56,00</b>
180 x 180		Plaque Bois Blanc	Bois blanc	11022169	<b>2105271</b>	M07	<b>56,00</b>
180 x 180		Plaque Fuchsia	Fuschia	11022168	<b>2105273</b>	M07	<b>20,50</b>
180 x 180		Plaque Prune	Prune	11022167	<b>2105277</b>	M07	<b>20,50</b>
180 x 180		Plaque Bleu Turquoise	Bleu	11022166	<b>2105270</b>	M07	<b>20,50</b>
180 x 180		Plaque Bleu Lagune	Bleu	11022165	<b>2105269</b>	M07	<b>20,50</b>
180 x 180		Plaque Paprika	Paprika	11022164	<b>2105275</b>	M07	<b>20,50</b>
180 x 180		Plaque Anthracite	Anthracite	11022163	<b>2105268</b>	M07	<b>20,50</b>
180 x 180		Plaque Taupe	Taupe	11022162	<b>2105278</b>	M07	<b>20,50</b>
180 x 180		Plaque Grège	Grège	11022161	<b>2105274</b>	M07	<b>20,50</b>
180 x 180		Plaque Gris Froid	Gris	11022160	<b>2105281</b>	M07	<b>20,50</b>
125		Support D125		11022159	<b>2105296</b>	M07	<b>14,00</b>
80		Support D80		11022158	<b>2105297</b>	M07	<b>12,30</b>



### KIT BOUCHE COLORLINE®

Kit comprenant : 1 plaque ColorLINE® blanc flocon + 1 support (D80 ou D125). Diffusion d'air ajustable. Ultra silencieux. 1 seule plaque design quel que soit le diamètre de la bouche. Plaques interchangeables en un clic.



Modèle	Diamètre (mm)	Réf	Code	CR	€ HT
Kit ColorLINE D125	125	11022157	<b>2105196</b>	M09	<b>26,90</b>
Kit ColorLINE D80	80	11022156	<b>2105197</b>	M09	<b>21,80</b>



### BOUCHE BIP : EXTRACTION / INSUFFLATION

Bouches de soufflage ou reprise pour toutes applications de ventilation dans les petits locaux tertiaires.

Positionnement mural en soufflage et mural ou plafond en reprise.

Matériau polystyrène choc injecté, blanc RAL 9010.

La bouche BIP est de conception monobloc.

Elle se fixe par emboîtement sur manchette en tôle (non fournie).



Modèle	Diamètre (mm)	Réf	Code	CR	€ HT
BIP D125	125	11022078	<b>426344I</b>	M11	<b>8,60</b>
BIP D80	80	11022073	<b>426345T</b>	M11	<b>7,90</b>



### BOUCHE AVEC MANCHETTE PLASTIQUE TRIDENT Ø 80

Bouche de soufflage ou reprise pour toutes applications de ventilation dans les petits locaux tertiaires.

Modèle	Diamètre (mm)	Réf	Code	CR	€ HT
BIP 80+	80	11022067	<b>1084106</b>	M07	<b>14,70</b>



### INVERSEUR 2 POSITIONS SANS VOYANT

Inverseur 2 positions sans voyant pour le passage au débit de pointe de cuisine, il sert de commande du groupe en auto-réglable.

Modèle	Réf	Code	CR	€ HT
2 Positions / sans voyant	11022030	<b>426892E</b>	M03	<b>10,60</b>



### FILTRES BOUCHE CUISINE

Filtres pour bouches de cuisine.

Dimensions (H x l x P) (mm)	Réf	Code	CR	€ HT
150 x 200	11022026	<b>427534U</b>	M35	<b>10,60</b>



### BOUCHE D'EXTRACTION CUISINE Ø150

Bouche d'extraction cuisine Ø150

Modèle	Diamètre (mm)	Réf	Code	CR	€ HT
BIP D150	150	11022015	<b>426881N</b>	M11	<b>20,90</b>



### MINUTERIE AUTORÉGLABLE 1H

Accessoires électriques pour commander le passage au débit de pointe.

Minuterie d'1 heure pour la commande du groupe en autoréglable.

Bouton poussoir pour la commande de la bouche cuisine en hygroréglable.



Réf	Code	CR	€ HT
11022008	<b>2046540</b>	M35	<b>46,30</b>



### BOUCHE AUTORÉGLABLE BAP COLOR GRISE SIMPLE DÉBIT Ø125

Bouche autoréglable BAP Color 30m3h gris anthracite.

Modèle	Débit permanent (m³/h)	Diamètre (mm)	Réf	Code	CR	€ HT
BAP color 90	90	125	11019206	<b>426333R</b>	M17	<b>24,30</b>
BAP color 30	30	125	11019202	<b>151833B</b>	M17	<b>23,10</b>



### BOUCHE AUTORÉGLABLE BAP'SI TWIN 30 Ø125

Habitat collectif et tertiaire

Bouche autoréglable Bap'Si Twin 30 Ø125 simple débit 15 à 150 m³/h

Modèle	Débit complémentaire (m³/h)	Débit permanent (m³/h)	Diamètre (mm)	Réf	Code	CR	€ HT
Twin	150	15	125	11019186	<b>2043894</b>	M35	<b>25,60</b>



### BOUCHE D'EXTRACTION AUTORÉGLABLE BAP'SI MODULO S1 SANS FUT

Pour collectif et tertiaire

Bouche d'extraction autoréglable Bap'Si Modulo S1 sans fut débit 15-30 simple débit sanitaire

Réf	Code	CR	€ HT
11019094	<b>2043887</b>	M35	<b>18,90</b>



### BOUCHE AUTORÉGLABLE BAP'SI SIMPLE DÉBIT MODULO

Bouches d'extraction autoréglable pour les WC et salles de bain en habitat collectif.

Ø125 mm.

Dimensions : 154x162mm.

Possibilité de choisir le débit : une même bouche donne plusieurs débits.

Modèle	Alim.	Débit complémentaire (m³/h)	Débit permanent (m³/h)	Diamètre (mm)	Réf	Code	CR	€ HT
Sanitaire S2	A piles / Secteur	60	30	125	11019091	<b>1011815</b>	M17	<b>23,10</b>
Sanitaire S1	A piles / Secteur	30	15	125	11019090	<b>1011813</b>	M17	<b>23,10</b>



### PLATINE RÉNOVATION À GRIFFES

Permet la mise en oeuvre de la bouche sans fût sur manchette déformée, conduit shunt ou autre diamètre de fût, en neuf comme en rénovation.

Fixation à griffes pour Bap'Si, Bahia Curve.

Coloris : Blanc.

Réf	Code	CR	€ HT
11019050	<b>2047394</b>	M35	<b>16,60</b>



### FÛT BAP'SI

Fut Ø125 permet de raccorder Bap'Si et Bap'Si twin

Longueur (mm)	Type	Diamètre (mm)	Réf	Eco-part.	Code	CR	€ HT
150	Accessoire Bap'Si	110	11019025	0,42	<b>1066176</b>	M17	<b>6,90</b>
150	Accessoire Bap'Si	116	11019024	0,42	<b>1097454</b>	M17	<b>6,90</b>
150	Accessoire Bap'Si	125	11019023	-	<b>1066175</b>	M17	<b>5,60</b>





### BOUCHE AUTORÉGLABLE BAP'SI DOUBLE DÉBIT

Bouche d'extraction autoréglable design Bap'Si 20/75m3h, Ø125

Modèle	Type d'actionnement	Alimentation	Débit complémentaire (m³/h)	Débit permanent (m³/h)	Diamètre (mm)	Réf	Code	CR	€ HT
BAP'SI 45/135	Cordelette	A piles / 230 V	135	45	125	11019016	<b>1066174</b>	M35	<b>39,10</b>
BAP'SI 45/120	Cordelette	A piles / 230 V	120	45	125	11019015	<b>1066173</b>	M35	<b>39,10</b>
BAP'SI 45/105	Cordelette	A piles / 230 V	105	45	125	11019014	<b>1066172</b>	M35	<b>39,10</b>
BAP'SI 30/90	Cordelette	A piles / 230 V	90	30	125	11019013	<b>1066171</b>	M35	<b>39,10</b>
BAP'SI 20/75	Cordelette	A piles / 230 V	75	20	125	11019012	<b>1066170</b>	M35	<b>39,10</b>



### BOUCHE AUTORÉGLABLE BAP'SI STANDARD

Bouche Bap'Si 15 Ø125, design inédit, entretien simplifié

Modèle	Type d'actionnement	Alimentation	Débit permanent (m³/h)	Diamètre (mm)	Réf	Code	CR	€ HT
BAP'SI 60	Cordelette	A piles / 230 V	60	Sans fût	11019010	<b>1091008</b>	M17	<b>18,90</b>
BAP'SI 45	Cordelette	A piles / 230 V	45	Sans fût	11019009	<b>1091007</b>	M17	<b>18,90</b>
BAP'SI 30	Cordelette	A piles / 230 V	30	Sans fût	11019008	<b>1091006</b>	M17	<b>18,90</b>
BAP'SI 15	Cordelette	A piles / 230 V	15	Sans fût	11019007	<b>1091005</b>	M17	<b>18,90</b>
BAP'SI 60	Cordelette	A piles / 230 V	60	125	11019006	<b>1066168</b>	M17	<b>23,10</b>
BAP'SI 45	Cordelette	A piles / 230 V	45	125	11019005	<b>1066167</b>	M17	<b>23,10</b>
BAP'SI 30	Cordelette	A piles / 230 V	30	125	11019004	<b>1066166</b>	M17	<b>23,10</b>
BAP'SI 15	Cordelette	A piles / 230 V	15	125	11019003	<b>1066165</b>	M17	<b>23,10</b>



### BOUCHE AUTORÉGLABLE GAZ BAZ MOTUS

La BAZ Motus assure la ventilation du logement et l'évacuation des gaz brûlés de la chaudière (hors chaudière à condensation).

6 modèles disponibles en fonction du type de logement et de la puissance de la chaudière.

Raccordement Ø 125 mm côté VMC.

Raccordement Ø 125 mm côté chaudière (chaudière Ø 125 mm raccordée avec Alflex alu 0.15 mm).

Habitat collectif neuf, rénovation équipé de VMC Gaz (chaudière raccordée à la VMC).

Plage de pression : - 80-140 Pa pour la chaudière 23 kW.



Modèle	Débit (m³/h)	Diamètre (mm)	Diamètre sortie fumées	Réf	Code	CR	€ HT
45-135	135	125	125	11018140	<b>2044037</b>	M35	<b>119,00</b>
45-120	120	125	125	11018139	<b>2044035</b>	M35	<b>119,00</b>
30-90	90	125	125	11018137	<b>2044032</b>	M35	<b>119,00</b>



### BOUCHE AUTORÉGLABLE GAZ BAZ MOTUS

La BAZ Motus assure la ventilation du logement et l'évacuation des gaz brûlés de la chaudière (hors chaudière à condensation).

6 modèles disponibles en fonction du type de logement et de la puissance de la chaudière.

Raccordement Ø 125 mm côté VMC.

Raccordement Ø 125 mm côté chaudière (chaudière Ø 125 mm raccordée avec Alflex alu 0.15 mm).

Habitat collectif neuf, rénovation équipé de VMC Gaz (chaudière raccordée à la VMC).

Plage de pression : - 80-140 Pa pour la chaudière 23 kW.



Modèle	Débit (m³/h)	Diamètre (mm)	Diamètre sortie fumées	Réf	Code	CR	€ HT
45-105	105	125	125	11018138	<b>1174742</b>	M07	<b>119,00</b>



### BOUCHE HYGRORÉGLABLE BAHIA CURVE S HABITAT WC

Bouche hygroréglable WC Bahia Curve S Ø125, blanche avec débit de base constant et débit de pointe minuté, activé par détection de présence



Modèle	Plage de débit (m³/h)	Type d'actionnement	Alimentation	Débit maxi (m³/h)	Diamètre (mm)	Réf	Eco-part.	Code	CR	€ HT
W13 Bahia Curve S	5-30	Cordelette	Pile	30		11015482	-	<b>4263961</b>	M11	<b>59,90</b>
W13 Bahia Curve S D80	5-30	Détecteur de présence	Pile	30	80	11015475	0,17	<b>450395T</b>	M11	<b>86,40</b>
W13 Bahia Curve S D125	5-30	Détecteur de présence	Pile	30	125	11015474	0,17	<b>1097449</b>	M11	<b>86,40</b>
W13 Bahia Curve S D80	5-30	Cordelette	Pile	30	80	11015473	-	<b>1175386</b>	M11	<b>59,90</b>
W13 Bahia Curve S D125	5-30	Cordelette	Pile	30	125	11015472	-	<b>1175382</b>	M11	<b>59,90</b>
W13 Bahia Curve S D80	5-30	Push	Pile	30	80	11015471	0,17	<b>1175385</b>	M11	<b>86,40</b>
W13 Bahia Curve S D125	5-30	Push	Pile	30	125	11015470	0,17	<b>1175381</b>	M11	<b>86,40</b>



### INTERFACE 9 VDC - 230 VAC

L'interface 9 VDC - 230 VAC permet de raccorder directement une bouche Bap'SI ou Bahia Curve au secteur 230 V.



Alimentation	Réf	Code	CR	€ HT
230 V	11015280	2045854	M11	46,20



### BOUCHE HYGRORÉGLABLE BAHIA CURVE S SANITAIRE - HABITAT COLLECTIF - BAIN AVEC WC

Bouche hygroréglable petit modèle pour débits <50 m3/h. Plage de pression : 80-160 Pa - Commande du débit de pointe - Design inédit, sans grille. Facilités d'installation. Joint Roll-In. Une seule référence pour alimentation pile ou 230V - Ventilation mécanique contrôlée (VMC) hygroréglable pour habitat collectif : sanitaires - bain avec wc - Neuf et rénovation



Modèle	Plage de débit (m³/h)	Type d'actionnement	Alimentation	Débit maxi (m³/h)	Diamètre (mm)	Réf	Eco-part.	Code	CR	€ HT
BW32	10-50	Détecteur de présence	Pile / 230 V	50	125	11015152	0,17	2231250	M11	125,00
BW31	5-45	Détecteur de présence	Pile / 230 V	45	125	11015149	0,17	2231248	M11	125,00
BW31	5-45	Cordelette	Pile / 230 V	45	125	11015148	0,17	2231247	M11	113,00
B33	10-50		Pile / 230 V	50	125	11015031	0,17	2231222	M11	70,90
B32 sans fût	5-45		Pile / 230 V	45		11015030	0,17	2231221	M11	70,90
B32	5-45		Pile / 230 V	45	125	11015029	0,17	2231220	M11	70,90
B31 sans fût	5-45		Pile / 230 V	45		11015028	0,17	2231219	M11	70,90
B31	5-45		Pile / 230 V	45	125	11015027	0,17	2231218	M11	70,90



### BOUCHE HYGRORÉGLABLE BAHIA CURVE L - HABITAT COLLECTIF - CUISINE

Bouche hygroréglable grand modèle pour débits >50 m3/h. Plage de pression : 80-160 Pa. - Commande du débit de pointe. - Design inédit, sans grille. Facilités d'installation. Joint Roll-In. Une seule référence pour alimentation pile ou 230V - Ventilation mécanique contrôlée (VMC) hygroréglable pour habitat collectif : cuisine. - Neuf et rénovation.



Modèle	Plage de débit (m³/h)	Type d'actionnement	Alimentation	Débit maxi (m³/h)	Diamètre (mm)	Réf	Eco-part.	Code	CR	€ HT
C36	10-50	Cordelette	Pile / 230 V	90	125	11015093	0,17	2231244	M11	113,00
C35	15-55	Push	Pile / 230 V	135	125	11015088	0,17	2231240	M11	125,00
C35	15-55	Cordelette	Pile / 230 V	135	125	11015086	0,17	2231239	M11	113,00
C34	10-50	Push	Pile / 230 V	120	125	11015084	0,17	2231237	M11	125,00
C34	10-50	Cordelette	Pile / 230 V	120	125	11015082	0,17	2231236	M11	113,00
C33 sans fût	10-50	Cordelette	Pile / 230 V	105		11015081	0,17	2231235	M11	113,00
C33	10-50	Push	Pile / 230 V	105	125	11015080	0,17	2231234	M11	125,00
C33	10-50	Cordelette	Pile / 230 V	105	125	11015078	0,17	2231233	M11	113,00
C32 sans fût	10-50	Cordelette	Pile / 230 V	90		11015077	0,17	2231232	M11	113,00
C32	10-50	Push	Pile / 230 V	90	125	11015076	0,17	2231231	M11	125,00
C32	10-50	Cordelette	Pile / 230 V	90	125	11015074	0,17	2231230	M11	113,00
C31 sans fût	10-50	Cordelette	Pile / 230 V	75		11015073	0,17	2231229	M11	113,00
C31	10-50	Push	Pile / 230 V	75	125	11015072	0,17	2231228	M11	125,00
C31	10-50	Cordelette	Pile / 230 V	75	125	11015070	0,17	2231227	M11	113,00
C21	15-55	Cordelette	Pile / 230 V	135	125	11015066	0,17	2231224	M11	113,00



### BOUCHE HYGRORÉGLABLE BAHIA CURVE S SANITAIRE - HABITAT COLLECTIF - BAIN

Bouche hygroréglable petit modèle pour débits <50 m3/h. Plage de pression : 80-160 Pa - Commande du débit de pointe - Design inédit, sans grille. Facilités d'installation. Joint Roll-In. Une seule référence pour alimentation pile ou 230V - Ventilation mécanique contrôlée (VMC) hygroréglable pour habitat collectif : sanitaires - bain - Neuf et rénovation



Modèle	Plage de débit (m³/h)	Alimentation	Débit maxi (m³/h)	Diamètre (mm)	Réf	Eco-part.	Code	CR	€ HT
B22	10-50	Pile / 230 V	50	80	11015025	0,17	2231216	M11	70,90
B21	5-45	Pile	50	80	11015024	0,17	2231215	M11	70,90

## Une offre complète pour gagner du temps

CLIMATISATION

VENTILATION

THERMIQUE

PLOMBERIE

SANITAIRE

ÉLECTRICITÉ

PIÈCES DÉTACHÉES

OUTILS & PROTECTION

## ▶ ACCESSOIRES VENTILATION (Suite)



### RENOVI DE CORDELETTE



Modèle	Réf	Code	CR	€ HT
Renvoi	11015001	<b>427464E</b>	M11	<b>2,70</b>



### OBTURATEUR AUTOCOLLANT - BLANC

Obturbateur autocollant-blanc



Dimensions (H x l x P) (mm)		Modèle	Réf	Code	CR	€ HT
400 x 20		Autocollant	11011448	<b>433964E</b>	M05	<b>2,20</b>

## ENTRÉE D'AIR



### ENTRÉE D'AIR HYGRO COMPACTE 5/45

Dimensions (H x l x P) (mm)

Dimensions (H x l x P) (mm)	Modèle	Coloris	Réf	Code	CR	€ HT
400 x 36 x 32	Entrée d'air hygroréglable compacte HEC - Sans grille	Noir	526615	<b>2132286</b>	M40	<b>32,90</b>
400 x 36 x 32	Entrée d'air hygroréglable compacte HEC - Sans grille	Gris	526614	<b>2132285</b>	M40	<b>32,90</b>
400 x 36 x 32	Entrée d'air hygroréglable compacte HEC - Sans grille	Blanc	526613	<b>2132284</b>	M40	<b>32,90</b>
400 x 36 x 32	Entrée d'air hygroréglable compacte HEC - Avec grille	Noir	526611	<b>2132283</b>	M40	<b>34,50</b>
400 x 36 x 32	Entrée d'air hygroréglable compacte HEC - Avec grille	Marron	526610	<b>2132282</b>	M40	<b>34,50</b>
400 x 36 x 32	Entrée d'air hygroréglable compacte HEC - Avec grille	Gris	526608	<b>2132281</b>	M40	<b>34,50</b>



### ENTRÉE D'AIR HYGRORÉGLABLE EHC 5/45-34 BL - 5 À 45M3/H - BLANC

Cette entrée d'air compacte EHC5/45+G-34BL équipée d'une grille de façade répond aux nouvelles exigences de l'ERP.



Dimensions (H x l x P) (mm)		Modèle	Coloris	Réf	Code	CR	€ HT
36 x 400 x 32		Entrée d'air hygroréglable EHC	Blanc	526602	<b>2131703</b>	M35	<b>34,50</b>



### PRISE D'AIR MURALE ME PLAST 160 B - Ø A : 160 MM - Ø B : 190 MM

Permet l'entrée ou la sortie d'air d'un réseau de ventilation jusqu'à 200 m<sup>3</sup>/h avec une faible perte de charge. Elle s'emboîte rapidement et facilement dans le conduit



Modèle	Diamètre (mm)	Réf	Code	CR	€ HT
ME PLAST 160 B	160/190	464042	<b>1897147</b>	M35	<b>23,10</b>



### ENTRÉE D'AIR AUTORÉGLABLE COMPLET EA15 BLANC



Dimensions (H x l x P) (mm)		Modèle	Coloris	Débit (m <sup>3</sup> /h)	Réf	Code	CR	€ HT
20 x 423 x 295		EA15	Blanc	30	423141	<b>1306722</b>	M35	<b>5,70</b>



### MANCHON DE RÉGULATION LG 140 MM POUR ENTRÉE 372 - M1 L140 GE

Fabriqués en tôle d'acier galvanisé épaisseur 0.75 mm  
Deux pattes destinées à la fixation des entrées d'air et capuchons de façade

Longeur 140mm pour entrée 372 mm

Grande entaille

Adaptable avec manchon type M2 pour entrées d'air autoréglables



Longueur (mm)	Type	Réf	Code	CR	€ HT
140	Entrée d'air	422613	<b>1896552</b>	M35	<b>15,20</b>



### ENTRÉE D'AIR AUTORÉGLABLE ACOUSTIQUE EA PAC



Dimensions (H x l x P) (mm)

Dimensions (H x l x P) (mm)	Modèle	Coloris	Réf	Code	CR	€ HT
23 x 400 x 12	Kit entrée d'air autoréglable acoustique EA30 PAC2	Blanc	422421	<b>072398Y</b>	M35	<b>18,80</b>
23 x 400 x 12	Kit entrée d'air autoréglable acoustique EA45 PAC1	Blanc	422029	<b>037412E</b>	M35	<b>19,40</b>



### KIT ENTRÉE D'AIR HYGRORÉGLABLE STANDARD EHB<sup>2</sup> 6-45 - BLANC



Modèle	Coloris	Débit (m <sup>3</sup> /h)	Réf	Code	CR	€ HT
Kit EHB <sup>2</sup> 6-45 standard	Blanc	45	11014238	<b>2105216</b>	M11	<b>33,70</b>



### ENTRÉE D'AIR HYGRORÉGLABLE STANDARD EHB<sup>2</sup> 6-45 - BLANC



Dimensions (H x l x P) (mm)		Modèle	Coloris	Débit (m <sup>3</sup> /h)	Réf	Code	CR	€ HT
31 x 406 x 45,5		EHB <sup>2</sup> 6-45	Blanc	44	11014233	<b>2045455</b>	M11	<b>31,60</b>



### KIT ENTRÉE D'AIR HYGRORÉGLABLE ACOUSTIQUE EHL 6-44 - BLANC



Dimensions (H x l x P) (mm)		Modèle	Coloris	Débit (m <sup>3</sup> /h)	Réf	Code	CR	€ HT
47 x 419 x 71		EHL 6-44	Blanc	44	11014085	<b>2046027</b>	M11	<b>49,30</b>



### KIT HYGRORÉGLABLE ACOUSTIQUE EHL 6.45S

Entrée d'air hygroréglable standard blanche EHL 6.45S se monte et s'intègre discrètement sur l'ensemble des profils de fenêtres.



Dimensions (H x l x P) (mm)		Modèle	Coloris	Réf	Eco-part.	Code	CR	€ HT
43 x 418 x 55		Kit entrée d'air hygroréglable EHL S	Blanc	11014084	0,08	<b>433436U</b>	M07	<b>40,60</b>



**ENTRÉE D'AIR HYGRORÉGLABLE ACOUSTIQUE EHL 6-44 - BLANC**



Dimensions (H x l x P) (mm)		Modèle	Coloris	Débit (m³/h)	Réf	Code	CR	€ HT
43 x 418 x 55		EHL 6-44	Blanc	44	11014060	<b>2045485</b>	M11	<b>39,20</b>



**KIT ENTRÉE D'AIR AUTORÉGLABLE EA 45 STANDARD - BLANC**



Modèle	Coloris	Débit (m³/h)	Réf	Code	CR	€ HT
EA 45	Blanc	45	11011580	<b>2046015</b>	M11	<b>20,60</b>



**KIT ENTRÉE D'AIR EMMA 30 STANDARD BLANC**

Kit entrée d'air Emma blanc, une seule référence : 3 débits.



Dimensions (H x l x P) (mm)		Modèle	Coloris	Réf	Eco-part.	Code	CR	€ HT
27 x 390 x 25		Kit entrée d'air hygroréglable EMMA	Blanc	11011568	0,42	<b>1083872</b>	Z00	<b>6,60</b>



**KIT ENTRÉE D'AIR AUTORÉGLABLE EA 30 STANDARD BLANC/BLANC**

Kit EA 30 standard, entrée d'air auto réglable blanc/blanc double fente, sans vis de fixation apparente.



Dimensions (H x l x P) (mm)		Modèle	Coloris	Réf	Eco-part.	Code	CR	€ HT
39 x 390 x 39		Kit entrée d'air autoréglable EA30	Blanc	11011539	0,42	<b>426914M</b>	M05	<b>19,30</b>



**ENTRÉE D'AIR AUTORÉGLABLE EMMA 22,30,45 NOIR**

Emma, l'entrée d'air autoréglable pour une intégration optimale.

Plus d'intégration : Grâce à son encombrement compact, l'entrée d'air Emma s'adapte sur tous les types de fenêtres.

Plus de confort : Le jet d'air orienté vers le plafond offre un plus grand confort pour les occupants et rend les flux d'air imperceptibles. Ses ailettes renforcent le sentiment de confort grâce à sa fonction anti-moustiques.

Plus de simplicité : L'entrée d'air EMMA assure jusqu'à 3 débits différents pour une seule et même référence.



Modèle	Coloris	Réf	Code	CR	€ HT
EMMA	Noir	11011512	<b>2045528</b>	M11	<b>5,20</b>



**KIT FILTRE À AIR AIRFILTER**

Entrée d'air filtrante avec filtre à pollens-Fixe pour menuiserie-Coloris blanc



Dimensions (H x l x P) (mm)		Modèle	Coloris	Réf	Code	CR	€ HT
48 x 416 x 50		Kit entrée d'air filtrante + auvent AIRFILTER	Blanc	11011585	<b>2105190</b>	M08	<b>63,40</b>



**AUVENT STANDARD - MODULE 30 - NOIR**

Auvent noir pour EMMA, EA, ELLIA, EHB², EHL. Placés du côté extérieur de la menuiserie, les auvents permettent d'éviter la pénétration d'eau par l'entrée d'air, tout en assurant les performances aérodynamiques et acoustiques de celle-ci.



Dimensions (H x l x P) (mm)		Coloris	Réf	Code	CR	€ HT
24 x 390 x 13		Noir	11011813	<b>2043667</b>	M11	<b>2,20</b>



**MANCHON DE RACCORDEMENT TM POUR ENTRÉE D'AIR - BLANC**



Longueur (mm)	Type	Réf	Code	CR	€ HT
390	Entrée d'air	11011501	<b>2049279</b>	M11	<b>8,60</b>



**VOLET EXTÉRIEUR VPA 140 X 140**

Volet extérieur VPA 140x140 évite l'entrée d'air quand l'extracteur est à l'arrêt et permet le rejet d'air en extraction.



Dimensions (H x l x P) (mm)		Modèle	Coloris	Réf	Code	CR	€ HT
140 x 140		Grille de ventilation volet anti-retour VPA	Blanc	11001500	<b>1090992</b>	M07	<b>8,30</b>

**GRILLE**



**GRILLE MÉTALLIQUE GAT**

En métal galva blanc, ailettes horizontales sans grillage antimoustique. Utilisées pour le transfert et le rejet d'air en extraction ou VMC. Remplacent les grilles en ventilation naturelle. Grilles embouties à ailettes horizontales inclinées de 20° espacées de 12mm en finition acier (teinte blanc RAL 9010) sans GAM (grillage anti-moustique). Se fixe par vis apparentes.



Dimensions (H x l x P) (mm)		Matière	Modèle	Coloris	Réf	Code	CR	€ HT
150 x 150		Acier galvanisé	GAT	Blanc	11001000	<b>028234E</b>	M38	<b>7,20</b>
200 x 200		Acier galvanisé	GAT	Blanc	11001005	<b>028235P</b>	M38	<b>10,60</b>
250 x 250		Acier galvanisé	GAT	Blanc	11001006	<b>028236A</b>	M38	<b>13,60</b>



**GRILLE MÉTALLIQUE À AUVENT GAT 150 X 250**

En métal galva blanc, ailettes horizontales sans grillage antimoustique. Utilisées pour le transfert et le rejet d'air en extraction ou VMC. Remplacent les grilles en ventilation naturelle. Grilles embouties à ailettes horizontales inclinées de 20° espacées de 12mm en finition acier (teinte blanc RAL 9010) sans GAM (grillage anti-moustique). Se fixe par vis apparentes.



Réf	Code	CR	€ HT
11001012	<b>2045667</b>	M38	<b>17,80</b>



### GRILLE PLASTIQUE GPA

Amenée d'air en extraction.  
Rejet d'air en extraction.  
Matière plastique, de couleur blanche.  
Ailettes inclinées.  
Grillage anti-moustique.



Mise en œuvre : - Raccordement sur conduit circulaire. -  
Montage mur ou plafond. - Ronde : fixation par colle ou par vis apparentes.

Dimensions (H x l x P) (mm)		Matière	Modèle	Coloris	Diamètre (mm)	Réf	Code	CR	€ HT
30 x 135 x 135		Plastique	GPA D128	Blanc	100	11001504	<b>2045691</b>	M35	<b>3,60</b>
30 x 160 x 160		Plastique	GPA D160	Blanc	125	11001505	<b>2045692</b>	M35	<b>5,30</b>



### GRILLE EXTÉRIEURE ALUMINIUM CIRCULAIRE

En prise d'air ou en refoulement d'un ventilateur.  
Ailettes type pare-pluie, espacées de 20mm.  
Construction en aluminium.  
Finition aluminium anodisé, teinte naturelle satinée.  
Fixation non apparente par vis dans la collerette intérieure.



Dimensions (H x l x P) (mm)		Matière	Modèle	Coloris	Diamètre (mm)	Réf	Code	CR	€ HT
125		Aluminium	Grille AR 637	Alu	125	11052240	<b>426863X</b>	M38	<b>120,00</b>
160		Aluminium	Grille AR 637	Alu	160	11052241	<b>426865T</b>	M38	<b>129,00</b>



### GRILLE AÉRATION

Grille à visser ou à coller carrée - Type 200 avec moustiquaire



Dimensions (mm)	Hauteur (mm)	Réf	Code	CR	€ HT
201 x 201	122	1B214	<b>028886A</b>	P76	<b>15,46</b>



### GRILLE AÉRATION SOUS SACHET

Modèle	Diamètre (mm)	Réf	Code	CR	€ HT
GET	100	1GETM100	<b>190059P</b>	P75	<b>16,48</b>



### GRILLE DE VENTILATION À FERMETURE NÉOLIA - BLANC

Diamètre (mm)	Réf	Code	CR	€ HT
125	FDT125B	<b>1238498</b>	P75	<b>35,35</b>

### GAINE



### GAINE VMC PVC ISOLÉE 6M

Conduit souple en tissu PVC avec spirale en fil d'acier et pare-vapeur en PVC prévu pour les installations de VMC en maison individuelle  
Couleur grise  
Longueur : 6 m  
Diamètre : 80 - 125 - 160 mm  
Épaisseur de l'isolant : 25 mm



Longueur (ml)	Diamètre (mm)	Réf	Code	CR	€ HT
6	80	423050	<b>1241342</b>	M10	<b>45,20</b>
6	125	423053	<b>1111720</b>	M10	<b>61,80</b>
6	160	423142	<b>1241489</b>	M25	<b>83,10</b>



### CONDUIT SOUPLE ISOLÉ PVC - TYPE CR - LONGUEUR 10M

De type CR, ce conduit, prévu pour les installations de VMC en maisons individuelles est calorifugé avec un conduit intérieur de type B et un pare-vapeur en PVC.  
Épaisseur : 25 mm.



Longueur (ml)	Diamètre (mm)	Réf	Code	CR	€ HT
10	80	423051	<b>1895363</b>	M10	<b>75,80</b>
10	125	423054	<b>1895360</b>	M10	<b>100,70</b>



### CONDUIT SOUPLE PVC

Conduit souple en tissu PVC avec spirale en fil d'acier prévu pour les installations de VMC en maison individuelle.  
Couleur grise  
Longueur : 6 m  
Disponible en plusieurs diamètres



Longueur (ml)	Diamètre (mm)	Réf	Code	CR	€ HT
6	80	423034	<b>1241343</b>	M10	<b>13,20</b>
6	125	423037	<b>1241344</b>	M10	<b>19,60</b>
6	160	423070	<b>1245007</b>	M10	<b>27,00</b>



### CONDUIT PVC HEXAGONE



Longueur (ml)	Diamètre (mm)	Réf	Code	CR	€ HT
18	80	423360	<b>058912I</b>	M10	<b>43,20</b>
18	125	423362	<b>058914E</b>	M10	<b>65,50</b>



### CONDUIT SOUPLE PVC TYPE TR - 6 MÈTRES

Conduit souple PVC rectangulaire, avec spirale en fil d'acier pour passage dans le doublage. Pour installation de vmc en maison individuelle.



Longueur (ml)	Diamètre (mm)	Réf	Code	CR	€ HT
6000	80	423046	<b>1196687</b>	M35	<b>34,40</b>
6000	125	423048	<b>1196688</b>	M35	<b>50,00</b>



### GAINE ALUMINIUM T-GS - 10 ML

D'une longueur de 10 m, ce conduit circulaire et flexible est utilisé dans les installations de VMC ou de conditionnement d'air. Très souple et compacté, il est constitué d'un film aluminium multicouche sur spirale acier.



Longueur (ml)	Diamètre (mm)	Réf	Code	CR	€ HT
10	125	523793	<b>374391F</b>	M12	<b>48,50</b>
10	250	523135	<b>374394M</b>	M12	<b>99,60</b>



### GAINE SOUPLE ALUMINIUM ISOLÉ - ÉPAISSEUR 25 MM - TYPE T CR



Longueur (ml)	Diamètre (mm)	Réf	Code	CR	€ HT
3	80	423027	<b>1437779</b>	M10	<b>45,80</b>
6	125	423028	<b>1437788</b>	M10	<b>62,60</b>
3	160	423069	<b>1895361</b>	M35	<b>25,30</b>
6	160	423067	<b>1895362</b>	M10	<b>84,20</b>





### GAINE ISOLÉE ALUMINIUM ÉPAISSEUR 50 MM



Diamètre (mm)	Longueur (ml)	Réf	Code	CR	€ HT
82	6	423025	<b>1111751</b>	M10	<b>72,60</b>
125	6	423026	<b>1111750</b>	M10	<b>98,40</b>
160	6	423060	<b>1248693</b>	M10	<b>122,20</b>



### CONDUIT SOUPLE ACOUSTIQUE ALUMINIUM CMO-P/25

Conduit souple constitué de 2 conduits souples séparés par un matelas de 25 mm de laine de verre non urticante.

Le conduit intérieur est perforé afin d'améliorer l'atténuation acoustique.

Classement au feu : conduit intérieur alu M0. Complexe isolant MO et conduit extérieur M1

Température maxi d'utilisation : 250°C

Rayon de courbure mini : R0,7 Ø



Longueur (ml)	Diamètre (mm)	Réf	Code	CR	€ HT
10	160	524743	<b>1437835</b>	M20	<b>94,10</b>



### GAINE ALGAINE STANDARD ARMÉE FIBRE EN FILET DE 6M Ø80

Gaine Ø80 en film PVC, fibre polyester et fil d'acier.

Température d'utilisation : -10°C / +80°C. Classement de réaction au feu : M1 (non-inflammable).



Longueur (ml)	Poids (kg)	Diamètre (mm)	Réf	Code	CR	€ HT
6	0.86	80	11091628	<b>2045605</b>	M35	<b>40,90</b>
10	0.72	80	11091601	<b>1090999</b>	M07	<b>24,70</b>
10	0.79	100	11091602	<b>1091000</b>	M07	<b>30,10</b>
10	0.93	125	11091603	<b>1091002</b>	M07	<b>35,80</b>
10	1.2	160	11091605	<b>2045591</b>	M35	<b>53,60</b>
20	1.43	80	11091198	<b>191246U</b>	M18	<b>50,40</b>
20	1.98	125	11091199	<b>191247F</b>	M18	<b>72,20</b>



### GAINE ALGAINE ISOLÉE

Gaine isolée ce qui évite la condensation dans la gaine.

Épaisseur 25 mm pour volume chauffé.



Longueur (ml)	Poids (kg)	Diamètre (mm)	Réf	Code	CR	€ HT
6	1.4	80	11091619	<b>052128E</b>	M18	<b>46,20</b>
6	2.7	125	11091621	<b>052130A</b>	M26	<b>58,70</b>
6	2.85	150	11091622	<b>052131L</b>	M01	<b>74,20</b>
6	2.28	160	11091623	<b>1098864</b>	M18	<b>102,00</b>
12	3.28	80	11091184	<b>1097609</b>	M22	<b>77,20</b>
12	4.69	125	11091185	<b>1097610</b>	M22	<b>102,00</b>



### GAINE ALGAINE ALUMINIUM 10M

Conduit flexible souple aluminium Ø125 pour le raccordement terminal du piquage à la bouche sur tout réseau de traitement d'air, ventilation de locaux tertiaires.



Longueur (ml)	Poids (kg)	Diamètre (mm)	Réf	Code	CR	€ HT
10	1.62	125	11091903	<b>997177P</b>	M07	<b>41,80</b>



### GAINE ALGAINE ALUMINIUM INSONORISÉE 10M

Conduit flexible souple aluminium pour le raccordement terminal du piquage à la bouche avec isolation phonique sur tous réseaux tertiaires.



Longueur (ml)	Poids (kg)	Diamètre (mm)	Réf	Code	CR	€ HT
10	5.4	125	11091932	<b>389066W</b>	M33	<b>109,00</b>
10	6.2	160	11091934	<b>1091020</b>	M08	<b>129,00</b>



### GAINE ALGAINE ALUMINIUM CALORIFUGÉE

Gaine intérieure en algaïne aluminium, isolant thermique en laine de verre 25 mm, enveloppe alu armée en extérieur.



Longueur (ml)	Diamètre (mm)	Réf	Code	CR	€ HT
10	80	11091915	<b>2043507</b>	M33	<b>87,70</b>
10	125	11091917	<b>1091019</b>	M08	<b>109,00</b>



### GAINE ALFLEX COMPACTÉE ALUMINIUM

Gaine Alflex compactée Ø80, en aluminium A410 utilisable pour le raccordement terminal du piquage à la bouche.



Longueur (ml)	Poids (kg)	Diamètre (mm)	Réf	Code	CR	€ HT
3000	0.33	80	11091821	<b>1065215</b>	M08	<b>19,70</b>
3000	0.44	100	11091822	<b>1065217</b>	M07	<b>22,20</b>
3000	0.5	125	11091823	<b>1065218</b>	M07	<b>23,30</b>
3000	0.6	150	11091824	<b>1065219</b>	M07	<b>30,90</b>
3000	0.66	160	11091825	<b>1065220</b>	M07	<b>32,20</b>
3000	0.81	200	11091826	<b>1065221</b>	M07	<b>41,90</b>
3000	0.99	250	11091827	<b>1065222</b>	M07	<b>69,00</b>
3000	12	315	11091828	<b>1065223</b>	M07	<b>105,00</b>



### MANCHETTE PLASTIQUE VAHINÉ Ø 80

Manchette plastique Vahiné Ø80



Longueur (mm)	Type	Diamètre (mm)	Réf	Code	CR	€ HT
133	Manchette vahinée	80	11022001	<b>427092U</b>	M11	<b>10,00</b>



### MANCHETTE PLASTIQUE TRIDENT

Pour bouche VMC - Diamètre : 125 mm - Hauteur : 125 mm

Manchette plastique trident Ø125 pour l'installation des bouches Ø125 BIP, BIO Design, BAHIA Bain et WC, et hygro Ø125/125 mm : BH Bain et BH WC.



Longueur (mm)	Type	Diamètre (mm)	Réf	Code	CR	€ HT
125	Manchette trident	125	11033007	<b>1245700</b>	M11	<b>10,90</b>



### MANCHETTE PLASTIQUE TRIDENT Ø 125/80

Manchette plastique hygro Ø125/80 mm pour bouches BH



Longueur (mm)	Type	Diamètre (mm)	Réf	Code	CR	€ HT
150	Manchette trident	125	11085343	<b>4270820</b>	M11	<b>8,20</b>



### MANCHETTE INOX Ø125 BAZ

Manchette inox Ø125 côté VMC



Longueur (mm)	Type	Diamètre (mm)	Réf	Code	CR	€ HT
141	Manchette BAZ	125	11018963	<b>427102A</b>	M17	<b>9,40</b>



### ANNEAU PHONIQUE

Anneau phonique Ø125



Dimensions (H x l x P) (mm)	Réf	Code	CR	€ HT
125	11019429	<b>426315B</b>	M17	<b>13,60</b>

## CONDUIT



### BARRE MINIGAINE

Conduit circulaire rigide PVC

Faible encombrement et épaisseur réduite, idéal pour le neuf ou la rénovation

Adapté aux réseaux longs et circulaires

Résistant à l'écrasement, ne se déchire pas



Longueur (ml)	Diamètre (mm)	Réf	Code	CR	€ HT
1	80	11091101	<b>1051105</b>	M35	<b>6,60</b>
3	80	11091102	<b>427104W</b>	M11	<b>20,10</b>
3	125	11023971	<b>929901R</b>	M07	<b>32,60</b>



### COUDE MINIGAINE - PVC

Modèle	Angle (°)	Diamètre (mm)	Réf	Code	CR	€ HT
Horizontal	90	125	11023973	<b>929902C</b>	M07	<b>11,40</b>
Vertical	90	125	11023974	<b>1051118</b>	M07	<b>9,40</b>



### COUDE MINIGAINE - PLASTIQUE

Modèle	Angle (°)	Diamètre (mm)	Réf	Code	CR	€ HT
Vertical	90	80	11023976	<b>1051107</b>	M07	<b>7,20</b>
Vertical mixte	90	80	11023002	<b>427303B</b>	M11	<b>4,10</b>
Vertical mixte	90	125	11023975	<b>1051123</b>	M07	<b>9,00</b>
Horizontal	90	80	11023977	<b>1051108</b>	M07	<b>7,70</b>
Horizontal mixte	90	125	11023994	<b>1051126</b>	M07	<b>12,40</b>



### BRIDE DE FIXATION MINIGAINE



Dimensions (H x l x P) (mm)	Modèle	Réf	Code	CR	€ HT
40 x 100	80	11023080	<b>1051110</b>	M07	<b>3,70</b>
60 x 200	125	11028081	<b>1051122</b>	M07	<b>4,00</b>



### RACCORD MINIGAINE - PVC



Type	Diamètre (mm)	Réf	Code	CR	€ HT
Mixte	80	11023978	<b>929900G</b>	M07	<b>8,00</b>
Mixte	125	11023995	<b>533664Y</b>	M11	<b>9,60</b>
Femelle	80	11023017	<b>427326U</b>	M11	<b>1,50</b>



### RACCORD MINIGAINE - PVC



Type	Diamètre (mm)	Réf	Code	CR	€ HT
Femelle - Circulaire	125	11023086	<b>1084087</b>	M38	<b>4,10</b>
Femelle	125	11023970	<b>1051115</b>	M07	<b>5,10</b>
Mâle	80	11023082	<b>1051106</b>	M07	<b>1,20</b>



### RACCORD MÂLE - MINIGAINE



Raccord mâle pour accessoires Mini gaine 60x200.

Type	Diamètre (mm)	Réf	Code	CR	€ HT
Raccord mâle Minigaine pour conduits rigides	125	11023083	<b>1051117</b>	M07	<b>2,60</b>



### TÉ MINIGAINE

Hauteur (mm)	Type	Angle (°)	Diamètre (mm)	Réf	Code	CR	€ HT
60	Vertical	90	125	11023979	<b>1051124</b>	M07	<b>19,60</b>
60	Horizontal	90	125	11023980	<b>1051119</b>	M07	<b>19,60</b>



### RÉDUCTION MINIGAINE



Diamètre 1 (mm)	Diamètre 2	Réf	Code	CR	€ HT
80	125	11023972	<b>1051120</b>	M07	<b>6,70</b>



### RÉDUCTEUR PLASTIQUE RCP 160/125

Réducteur concentrique plastique RCP 160/125 diamètre 160 à 125 mm.



Diamètre 1 (mm)	Diamètre 2	Réf	Code	CR	€ HT
160	125	422809	<b>1437643</b>	M08	<b>4,70</b>

## ▶ ACCESSOIRES VENTILATION (Suite)



### GAINE ALFLEX GALVANISÉE 3 M

Conduit Alflex galva Ø125 flexible pour trainasses horizontales ou raccords terminaux longs.



Longueur (ml)	Poids (kg)	Diamètre (mm)	Réf	Code	CR	€ HT
3000	1.56	125	11091803	<b>222036I</b>	M33	<b>35,90</b>



### CONDUIT SEMI-RIGIDE GALVA T-AF - 3 ML



Longueur (ml)	Diamètre (mm)	Réf	Code	CR	€ HT
3000	125	533501	<b>039696M</b>	M12	<b>33,50</b>



### GAINE ALUMINIUM FLEXIBLE - 3 ML



Longueur (ml)	Diamètre (mm)	Réf	Code	CR	€ HT
3000	125	523301	<b>089135Z</b>	M12	<b>20,70</b>
3000	160	523302	<b>089136K</b>	M12	<b>26,00</b>

## ACCESSOIRES

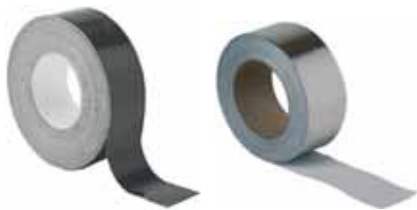

### BANDE ADHÉSIVE

Bande adhésive toile RAV en rouleau de 50 m utilisée pour l'étanchéité finale de toutes jonctions après la pose.

Largeur (mm)	Longueur (ml)	Modèle	Réf	Code	CR	€ HT
50	50	RAA - Alu	11091013	<b>189736Y</b>	M33	<b>19,10</b>



### BANDE ADHÉSIVE

Largeur (mm)	Longueur (ml)	Modèle	Réf	Code	CR	€ HT
50	50	BA 55 - Polyester	523717	<b>089122M</b>	M10	<b>27,20</b>
50	50	BA 55 G - Alu	523518	<b>549216Q</b>	M10	<b>24,40</b>



### BANDE DE SUSPENSION PERFORÉE BS 25

Elle permet de porter le conduit tout en évitant le pincement dû à des systèmes de support trop minces.



Largeur (mm)	Longueur (ml)	Réf	Code	CR	€ HT
25	25	523383	<b>089121B</b>	M10	<b>41,10</b>



### CARTOUCHE COUPE-FEU

Élément à insérer dans un conduit aéraulique en partie terminale pour restituer le degré coupe-feu de la paroi traversée. Compartimentage en partie terminale. Réseaux de VMC.



Diamètre (mm)	Réf	Code	CR	€ HT
125/CF1/EI60S	11040431	<b>2044570</b>	M35	<b>54,40</b>
125/CF2/EI120S	11040436	<b>2044575</b>	M35	<b>82,40</b>



### COLLIER SUPPORT ISOLÉ SGI



Diamètre (mm)	Réf	Code	CR	€ HT
125	543544	<b>559492E</b>	M10	<b>5,80</b>
160	543545	<b>559494A</b>	M10	<b>6,10</b>
200	543546	<b>559495L</b>	M10	<b>7,40</b>



### JOINT DE TRAVERSÉE DE DALLE ADHÉSIF EN ROULEAU

Matelas résiliant en mousse polyéthylène M1 avec auto adhésif.  
Rouleau de 25 m, largeur 220 mm.  
Pour désolidarisation des conduits et des dalles ou murs.  
Permet d'amortir les vibrations solidiennes.  
Rapidité de mise en œuvre : se fixe directement



Dimensions (H x l x P) (mm)	Réf	Code	CR	€ HT
220 x 2500	11090054	<b>2045913</b>	M33	<b>152,00</b>



### JOINT DE TRAVERSÉE DE DALLE JTD EN ROULEAU

Matelas d'aggloméré à base de caoutchouc naturel.  
Tenue en température = + 100° C maxi.  
Rouleau de 1 m x 0,25 m, épaisseur 4 mm.  
Désolidarisation des conduits et des dalles ou murs.  
Permet d'amortir les vibrations solidiennes.



Dimensions (H x l x P) (mm)	Réf	Code	CR	€ HT
250 x 1000	11090046	<b>2045912</b>	M33	<b>12,60</b>



### MANCHETTE À JOINT Ø125 MAN125J

Manchette à joint Ø125 MAN125J



Longueur (mm)	Type	Diamètre (mm)	Réf	Code	CR	€ HT
155	Manchette à joints	125	525003	<b>067898C</b>	M35	<b>4,20</b>



### MANCHETTE SOUPLE MRS

Manchette souple en toile très résistante pour le raccordement des réseaux aéraulique, permet d'éviter la transmission de vibrations sur le réseau.



Longueur (mm)	Type	Diamètre (mm)	Réf	Code	CR	€ HT
160	Manchette souple	125	533021	<b>181574U</b>	M35	<b>37,90</b>



### MANCHETTE TRIDENT RT FLEX



Type	Diamètre (mm)	Réf	Code	CR	€ HT
Trident	125	11018569	<b>2046401</b>	M33	<b>1,80</b>



### MANCHON À GRIFFE PLACO M125P-L100

Permet de connecter la bouche au réseau VMC.



Longueur (mm)	Type	Diamètre (mm)	Réf	Code	CR	€ HT
100	Manchon à griffes	125	520025	<b>1066144</b>	M35	<b>7,30</b>



### MANCHON DE RACCORDEMENT MR

Ce manchon permet le raccordement rapide de conduits ou accessoires. Il est adapté aux réseaux de ventilation en résidentiel ou en tertiaire.



Longueur (mm)	Type	Diamètre (mm)	Réf	Code	CR	€ HT
80	Manchon de raccordement	80	422232	<b>112539R</b>	M35	<b>3,20</b>
120	Manchon de raccordement	125	422234	<b>112541N</b>	M35	<b>5,20</b>



### MASTIC D'ÉTANCHÉITÉ ACRYLIQUE GRIS - 1KG

Mastic acrylique gris de marque Atlantic qui permet l'étanchéité des réseaux de ventilation - 1kg



Modèle	Réf	Code	CR	€ HT
Mastic étanchéité	523381	<b>089123X</b>	M10	<b>19,10</b>



### MODULE DE RÉGULATION MR MODULO

Seulement 1 produit par diamètre (sauf 125 mm) pour couvrir plusieurs débits.

Réglage et installation sans outils.



Largeur (mm)	Longueur (mm)	Modèle	Diamètre (mm)	Réf	Code	CR	€ HT
85	65	Modulo	80	11016307	<b>2046762</b>	M11	<b>24,50</b>
132	70	Modulo	125	11016309	<b>2046757</b>	M11	<b>39,50</b>
132	110	Modulo	125	11016310	<b>2046756</b>	M11	<b>43,80</b>
167	888	Modulo	160	11016312	<b>2046759</b>	M11	<b>56,90</b>



### MODULE DE RÉGULATION MR MONO (DÉBIT FIXE)

S'insère dans les piquages. Sans PVC. Sans maintenance



Largeur (mm)	Longueur (mm)	Modèle	Diamètre (mm)	Réf	Code	CR	€ HT
132	61	30 m3/h	125	11016253	<b>2046801</b>	M11	<b>35,40</b>
132	61	45 m3/h	125	11016254	<b>2046802</b>	M11	<b>35,40</b>
132	61	50 m3/h	125	11016255	<b>2046803</b>	M11	<b>35,40</b>
132	61	60 m3/h	125	11016256	<b>2046804</b>	M11	<b>35,40</b>



### PIÈGE À SON PAS



Longueur (mm)	Diamètre (mm)	Réf	Code	CR	€ HT
193	80	422306	<b>379173J</b>	M35	<b>21,90</b>



### PLATINE D'OBTURATION 180 X 280 MM

A visser en lieu et place d'une ancienne bouche qui n'est pas remplacée pour cacher proprement le trou.

Permettent la mise en oeuvre des bouches dans toutes les configurations, en neuf comme en rénovation.

Platine d'obturation 180 x 280 mm. Coloris : Blanc.



Réf	Code	CR	€ HT
11034108	<b>2047354</b>	M35	<b>9,10</b>



### RONDELLE DE BLOCAGE GALVANISÉ

Rondelle de blocage galvanisé pour manchette



Diamètre (mm)	Réf	Code	CR	€ HT
125	11087043	<b>2048382</b>	M35	<b>6,50</b>



### ROULEAU 10 MÈTRES CLIM COVER ROLL - 25 MM EP

Utilisé pour l'isolation thermique et phonique des gaines métalliques de ventilation et climatisation.

Un rouleau couvre 11.50m2.



Longueur (ml)	Réf	Code	CR	€ HT
10	533588	<b>1897474</b>	M10	<b>245,00</b>



### CHAPEAU DE TOITURE ROUGE Ø160 MM

Coloris	Diamètre (mm)	Réf	Code	CR	€ HT
Rouge	160	422962	<b>1241341</b>	M08	<b>93,50</b>



### CHAPEAU DE TOITURE CPR

Coloris	Diamètre (mm)	Réf	Code	CR	€ HT
Gris ardoise	125	422564	<b>937817T</b>	M38	<b>93,50</b>
Rouge brique	125	422563	<b>937819P</b>	M38	<b>93,50</b>



### CHAPEAU DE TOITURE CT - ROUGE OU ARDOISE

Chapeau de toiture CT

Coloris	Diamètre (mm)	Réf	Code	CR	€ HT
Ardoise	160	533800	<b>539768K</b>	M38	<b>116,00</b>



### SORTIE CHÂTIÈRE GRISE ET PLAQUE DE PLOMB Ø 125-150

Intégration discrète. Coloris gris (RAL7015).

Manchette en tôle galvanisée Ø 150 mm.

Raccordement en Ø 125 mm avec joint d'adaptation fourni.

Plaque de plomb 400 x 400 mm.

Faibles pertes de charge.

Défecteur en ABS avec grille de protection.

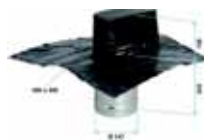

Coloris	Diamètre (mm)	Réf	Code	CR	€ HT
Gris	125	11022036	<b>1265561</b>	M11	<b>89,70</b>



### SORTIE DE TOITURE CHÂTIÈRE BRUNE AVEC PLAQUE DE PLOMB - Ø 125-150

Sortie châtière brune pour rejet ou prise d'air pour installation de VMC. Ne pas utiliser en VMC gaz - Défecteur ABS avec grille de protection - Manchette tôle galvanisée Ø 150 - Raccordement en Ø 125 avec joint d'adaptation

Sortie châtière brune pour rejet ou prise d'air pour installation de VMC. Ne pas utiliser en VMC gaz - Défecteur ABS avec grille de protection - Manchette tôle galvanisée Ø 150 - Raccordement en Ø 125 avec joint d'adaptation



Coloris	Diamètre (mm)	Réf	Code	CR	€ HT
Brun	150	11022042	<b>434162Y</b>	M07	<b>89,70</b>

CONDUIT GALVA



TUYAU RIGIDE GALVA AGRAFÉ - 3 ML



Longueur (ml)	Diamètre (mm)	Réf	Code	CR	€ HT
3	125	523774	<b>089140C</b>	M10	<b>27,70</b>
3	160	523775	<b>089141N</b>	M10	<b>37,30</b>
3	200	523776	<b>089142Y</b>	M10	<b>49,20</b>
3	250	523777	<b>089143J</b>	M10	<b>62,70</b>
3	315	523778	<b>089144U</b>	M10	<b>79,80</b>
3	355	523782	<b>208913H</b>	M10	<b>93,70</b>
3	400	523779	<b>208914S</b>	M10	<b>133,00</b>
3	450	523783	<b>539651X</b>	M10	<b>148,00</b>
3	500	523780	<b>539652I</b>	M10	<b>164,00</b>
3	630	523141	<b>208915D</b>	M10	<b>205,00</b>
3	710	523598	<b>539653T</b>	M10	<b>322,00</b>

ACCESSOIRES DE RÉSEAU GALVA



BOUCHON MÂLE / FEMELLE GALVA BMF



type	Diamètre (mm)	Réf	Code	CR	€ HT
Bouchon mâle	125	523441	<b>089068Q</b>	M10	<b>3,40</b>
Bouchon mâle	160	523442	<b>089069B</b>	M10	<b>4,30</b>
Bouchon mâle	200	523443	<b>089070M</b>	M10	<b>5,30</b>
Bouchon mâle	250	523444	<b>089071X</b>	M10	<b>5,80</b>
Bouchon mâle	315	523445	<b>089072I</b>	M10	<b>9,10</b>



COUDE GALVA C 45° SANS JOINT



Modèle	Angle (°)	Diamètre (mm)	Réf	Code	CR	€ HT
Coude embouti	45	125	523539	<b>222083F</b>	M10	<b>11,00</b>
Coude embouti	45	160	523533	<b>222084Q</b>	M10	<b>14,40</b>
Coude embouti	45	200	523534	<b>222085B</b>	M10	<b>19,10</b>
Coude embouti	45	250	523537	<b>373715F</b>	M10	<b>23,40</b>
Coude embouti	45	315	523538	<b>373716Q</b>	M10	<b>31,50</b>



COUDE GALVA C 90° SANS JOINT



Modèle	Angle (°)	Diamètre (mm)	Réf	Code	CR	€ HT
Coude embouti	90	125	523521	<b>089053H</b>	M10	<b>12,90</b>
Coude embouti	90	160	523522	<b>089054S</b>	M10	<b>16,70</b>
Coude embouti	90	200	523523	<b>089055D</b>	M10	<b>27,20</b>
Coude embouti	90	250	523524	<b>089056O</b>	M10	<b>37,30</b>
Coude embouti	90	315	523525	<b>089057Z</b>	M10	<b>44,40</b>



RACCORD MÂLE GALVA RMT

Raccord mâle galva pour raccorder 2 conduits - Acier galvanisé standard - Gris



type	Diamètre (mm)	Réf	Code	CR	€ HT
Raccord mâle	80	523267	<b>016807R</b>	M10	<b>3,40</b>
Raccord mâle	125	523421	<b>089058K</b>	M10	<b>2,90</b>
Raccord mâle	160	523422	<b>089059V</b>	M10	<b>3,80</b>
Raccord mâle	200	523423	<b>089060G</b>	M10	<b>3,80</b>
Raccord mâle	250	523424	<b>089061R</b>	M10	<b>4,30</b>
Raccord mâle	315	523425	<b>089062C</b>	M10	<b>5,30</b>



RACCORD FEMELLE GALVA RTF

Raccord femelle galva pour raccorder 2 conduits.



type	Diamètre (mm)	Réf	Code	CR	€ HT
Raccord femelle	125	523431	<b>089063N</b>	M10	<b>4,70</b>
Raccord femelle	160	523432	<b>089064Y</b>	M10	<b>5,80</b>
Raccord femelle	200	523433	<b>089065J</b>	M10	<b>4,70</b>
Raccord femelle	250	523434	<b>089066U</b>	M10	<b>7,60</b>
Raccord femelle	315	523435	<b>089067F</b>	M10	<b>8,10</b>



RÉDUCTION GALVA RCC

Réduction conique concentrique galva permettant de raccorder 2 conduits de diamètres différents.



Diamètre 1 (mm)	Diamètre 2	Réf	Code	CR	€ HT
125	80	523184	<b>016811J</b>	M10	<b>12,40</b>
125	100	523492	<b>469790I</b>	M10	<b>12,40</b>
160	100	533806	<b>565179F</b>	M10	<b>12,40</b>
160	125	523471	<b>089073T</b>	M10	<b>12,40</b>
200	125	523478	<b>089075P</b>	M10	<b>17,00</b>
200	160	523472	<b>089074E</b>	M10	<b>15,40</b>
250	125	523988	<b>377115R</b>	M10	<b>22,10</b>
250	160	523479	<b>108545X</b>	M10	<b>20,10</b>
250	200	523473	<b>089076A</b>	M10	<b>19,00</b>
315	200	523480	<b>052332M</b>	M10	<b>23,20</b>
355	315	523840	<b>374408K</b>	M10	<b>30,90</b>



TÉ ÉQUERRE GALVA - 90°

Té à 90° pour réseaux aérauliques - Raccord mâle/mâle/mâle - Température standard d'utilisation : -30°C à +100°C - Température possible en usage intermittent : -50°C à +120°C - Diamètre : 80 mm à 500 mm - Acier galvanisé standard - Gris



Type	Angle (°)	Diamètre (mm)	Réf	Code	CR	€ HT
Equerre	90	80	523259	<b>016808C</b>	M10	<b>15,30</b>
Equerre	90	125	523461	<b>089039J</b>	M10	<b>14,80</b>
Equerre	90	160	523462	<b>089040U</b>	M10	<b>21,00</b>
Equerre	90	200	523463	<b>089041F</b>	M10	<b>26,30</b>
Equerre	90	250	523464	<b>089042Q</b>	M10	<b>37,70</b>
Equerre	90	315	523465	<b>089043B</b>	M10	<b>55,90</b>



LA QUALITÉ ET LA TECHNICITÉ AU JUSTE PRIX

- ✓ Une sélection de produits Plomberie, Chauffage et Électricité
- ✓ La qualité professionnelle au meilleur prix
- ✓ Des produits normés, performants et innovants



100% DES PRODUITS EN STOCK



**TÉ ÉQUERRE RÉDUIT 90° GALVA**



Hauteur (mm)	Angle	Diamètre conduit (mm)	Diamètre de piquage	Réf	Code	CR	€ HT
170	90	125	160	523481	<b>149032A</b>	M10	<b>15,80</b>
250	90	125	200	523482	<b>149034W</b>	M10	<b>18,60</b>
250	90	160	200	523483	<b>149035H</b>	M10	<b>22,40</b>



**TÉ ÉQUERRE 90° GALVA Ø125/80**

Utilisé pour le raccordement des réseaux aérauliques (VMC collective et tertiaire), il participe à leur étanchéité et leur résistance dans le temps.



Hauteur (mm)	Angle	Diamètre conduit (mm)	Diamètre de piquage	Réf	Code	CR	€ HT
170	90	80	125	523261	<b>1068846</b>	M10	<b>18,10</b>



**PIQUAGE EXPRESS GALVA PS**



Angle (°)	Diamètre conduit (mm)	Diamètre de piquage (mm)	Réf	Code	CR	€ HT
90	125	125	523800	<b>101260U</b>	M10	<b>6,20</b>
90	160	125	523801	<b>101261F</b>	M10	<b>6,20</b>
90	200	125	523802	<b>112531H</b>	M10	<b>6,20</b>
90	250	125	523803	<b>112532S</b>	M10	<b>6,20</b>
90	250	250	533200	<b>373712Y</b>	M10	<b>18,10</b>



**PIÈGE À SON GALVA PAS 160 AGR**



Diamètre (mm)	Réf	Code	CR	€ HT
125	533997	<b>373945N</b>	M10	<b>149,00</b>
160	533998	<b>187105V</b>	M10	<b>174,00</b>
200	533999	<b>187106G</b>	M10	<b>214,00</b>



**PIÈGE À SON GALVA - PAS 315-0.6 AGR**

Piège à son galva 0.6 m Ø315  
PAS 315-0.6 AGR  
Conduits rigides métalliques



Longueur (mm)	Diamètre (mm)	Réf	Code	CR	€ HT
600	315	547755	<b>1896777</b>	M10	<b>281,00</b>



**REGISTRE D'ÉQUILIBRAGE MANUEL GALVA RR**

Registre avec volet plein pour équilibrer les réseaux. Ce régulateur à iris est conçu pour la mesure et le réglage des débits d'air dans les réseaux circulaires de ventilation.



Modèle	Diamètre (mm)	Réf	Code	CR	€ HT
RR 125	125	523451	<b>101265X</b>	M35	<b>35,00</b>
RR 160	160	523452	<b>109697H</b>	M35	<b>38,20</b>
RR 200	200	523453	<b>109698S</b>	M35	<b>43,50</b>



**BANDE ADHÉSIVE**



Longueur (ml)	Modèle	Réf	Code	CR	€ HT
50	BA 55 - Polyester	523717	<b>089122M</b>	M10	<b>27,20</b>



**BANDE ADHÉSIVE RAV 50**



Longueur (ml)	Modèle	Réf	Code	CR	€ HT
33	RAV 50 - PVC	547579	<b>1437645</b>	M10	<b>13,40</b>



**COLLECTEUR D'ÉTAGE GALVA À PIQUAGES EN LIGNE**



Nombre de piquage	Diamètre conduit (mm)	Diamètre de piquage (mm)	Réf	Code	CR	€ HT
2	125	125	523823	<b>374435V</b>	M10	<b>20,60</b>



**COLLIER SUPPORT ISOLÉ SGI**



Diamètre (mm)	Réf	Code	CR	€ HT
250	524172	<b>559497H</b>	M10	<b>8,20</b>
315	524173	<b>559498S</b>	M10	<b>9,80</b>



**VIS AUTOPERCEUSE Ø4,2X16, LA BOITE DE 500**



Dimensions (H x l x P) (mm)	Modèle	Réf	Code	CR	€ HT
4,2	VAF	533303	<b>1050795</b>	M10	<b>47,30</b>



**AQUANCE**  
des envies, une salle de bains

**EN EXCLUSIVITÉ CHEZ tèreva**

**LA MARQUE DE TOUS LES PRODUITS DE LA SALLE DE BAINS**

- ✓ Des produits design et performants
- ✓ Sans aucune concession sur le rapport qualité / prix
- ✓ La marque des professionnels au service des particuliers

**100% DES PRODUITS EN STOCK**

ASPIRATION CENTRALISÉE



**KIT ASPIRATION CENTRALISÉE C.AXPIR COMFORT**

Le Pack centrale C.Axpir® Comfort est une solution d'aspiration centralisée sans fil pour la maison individuelle comprenant une centrale et un set d'accessoires de nettoyage. La centrale C.Axpir® Comfort est une centrale à aspiration cyclonique et système de démarrage/arrêt sans fil brevetée Aldes : il suffit de secouer le flexible pour démarrer la centrale et d'appuyer sur le bouton stop situé à la poignée pour l'arrêter.



Dimensions (H x l x P) (mm)	Modèle	Niveau sonore (dBA)	Poids (kg)	Puissance (W)	Débit (m³/h)	Réf	Eco-part.	Code	CR	€ HT
780 x 345 x 345	C.AXPIR® COMFORT	64	8.5	1600	230	11071139	0,83	<b>3324239</b>	M04	<b>1933,00</b>
575 x 375 x 375	C.AXPIR® INITIA	64	7	1300	217	11071138	0,83	<b>3324238</b>	M04	<b>1098,00</b>



**EMBOUT FLEXIBLE / POIGNÉE**



Réf	Code	CR	€ HT
11070073	<b>548107L</b>	X45	<b>11,20</b>



**SAC DE RECHANGE - FILTRE 30 L**



Réf	Eco-part.	Code	CR	€ HT
11070084	0,83	<b>072712U</b>	M35	<b>17,80</b>



**KIT DE REFOULEMENT AXPIR**



Modèle	Poids (kg)	Réf	Code	CR	€ HT
Universel	1.2	11070093	<b>072727D</b>	M04	<b>81,40</b>



**LINGETTES ASPI-NET**



Modèle	Réf	Code	CR	€ HT
Universel	11091079	<b>561719J</b>	M35	<b>13,70</b>



**PRISE DE SERVICE AXPIR**



Dimensions (H x l x P) (mm)	Modèle	Réf	Code	CR	€ HT
55 x 170 x 110	AXPIR	11070080	<b>108495T</b>	X45	<b>22,40</b>



**PRISE DE SOL**

Montage directement sur la centrale (ou déporté sur le réseau) pour la prise de service. Dans ce cas, l'enjoliveur est inutile.

Montage en dalle pour la prise de sol.

Mettre une prise pour 40 m2 environ.

Raccordement: Ø 50 mm et Ø 51 mm.



Domaines d'applications :

Prese compatible avec les installations de centrales d'aspiration non-filaires Aldes.

Réf	Code	CR	€ HT
11070082	<b>108496E</b>	M08	<b>46,00</b>



**PRISE NEO BLANCHE - SANS CONTACT**



Dimensions (H x l x P) (mm)	Modèle	Réf	Code	CR	€ HT
90 x 82	Neo	11071110	<b>992158E</b>	M02	<b>31,10</b>



**TURBO-BROSSE**



Modèle	Poids (kg)	Réf	Code	CR	€ HT
Universel	0.8	11070050	<b>072678K</b>	M02	<b>117,00</b>



**PLINTHE RAMASSE-MIETTES**

Plinthe ramasse-miettes argent à démarrage par contact électrique pour aspiration centralisée



Dimensions (H x l x P) (mm)	Modèle	Poids (kg)	Réf	Code	CR	€ HT
300 x 90	Argent	0.45	11070020	<b>1097464</b>	M02	<b>104,00</b>
300 x 90	Blanc	0.45	11070019	<b>1240775</b>	M07	<b>83,80</b>



**CONTRE-PRISE POUR ASPIRATION CENTRALISÉE**

Contre-prise murale universelle

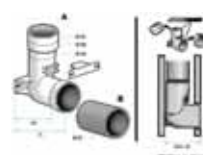

Dimensions (H x l x P) (mm)	Modèle	Poids (kg)	Réf	Code	CR	€ HT
50 x 180 x 250	Universelle	0.1	11070061	<b>083437H</b>	M02	<b>17,60</b>
55 x 100 x 150	Living	0.1	11070254	<b>072708C</b>	M04	<b>17,20</b>



### COLLIER BLANC POUR CIRCUIT D'ASPIRATION CENTRALISÉE

Lot de 20 colliers de fixation blanc Ø51.



Diamètre (mm)	Réf	Code	CR	€ HT
51	11070255	<b>749130Q</b>	M04	<b>38,90</b>



### CONDUIT POUR CIRCUIT D'ASPIRATION CENTRALISÉE



Longueur (ml)	Poids (kg)	Diamètre (mm)	Réf	Code	CR	€ HT
2.5	0.89	51	11070242	<b>563015R</b>	M04	<b>12,80</b>



### COUDE Ø 51



Modèle	Angle (°)	Diamètre (mm)	Réf	Code	CR	€ HT
Femelle 1	45	51	11070234	<b>530518Y</b>	M04	<b>1,90</b>
Femelle 2	90	51	11070361	<b>559534Y</b>	M04	<b>2,10</b>



### MANCHON RACCORD POUR CIRCUIT D'ASPIRATION CENTRALISÉE



Type	Diamètre (mm)	Réf	Code	CR	€ HT
Femelle / femelle	51	11070237	<b>563016C</b>	M04	<b>1,70</b>



### TÉ POUR CIRCUIT D'ASPIRATION CENTRALISÉE



Type	Angle (°)	Diamètre (mm)	Réf	Code	CR	€ HT
Femelle	90	51	11070211	<b>563014G</b>	M04	<b>3,10</b>



### POIGNÉE DE COMMANDE POUR ASPIRATION



Poignée de commande C.Booster ergonomique : deux poignées en une.

Permet le nettoyage des zones difficiles.

Modèle	Poids (kg)	Réf	Code	CR	€ HT
C. Power	0.32	11071098	<b>1100126</b>	X45	<b>117,00</b>
C. Booster / C. Cleaner	0.3	11071099	<b>1100125</b>	X45	<b>87,20</b>
Démarrage sans fil	0.6	11070062	<b>427255T</b>	X45	<b>108,00</b>



### BRAS MÉTALLIQUE TÉLESCOPIQUE 0,5 À 1000 MM

Bras métallique télescopique pour aspiration centralisée à raccorder entre la poignée et la brosse L = 0,50 à 1 m



Modèle	Poids (kg)	Réf	Code	CR	€ HT
0,50 à 1 m	0.5	11070083	<b>072679V</b>	M04	<b>29,50</b>



### KIT POUR RÉSEAU D'ASPIRATION Ø 51 SÉRIE T POUR 3 PRISES

Kit de conduits série T pour création aspiration centralisée 3 prises.

Le kit comprend : 7 barre de 2,50 m Ø 51, 10 colliers avec vis Ø 51, 9 coudes F/F à 90° Ø 51, 3 téts F/F Ø 51, 4 manchons raccord et 1 tube de colle.



Diamètre (mm)	Réf	Code	CR	€ HT
51	11070231	<b>436649D</b>	M02	<b>169,00</b>

têrêva



Vos produits essentiels  
100% dispo en stock ou remboursés à 100%\*

\* Règlement complet sur tereva-direct.fr.



tereva-direct.fr  
Une livraison adaptée  
à vos besoins



Commande prête en 10 min, pas une de plus !



Livraison urgente J+1 avant 9h



Livraison standard 24h à 48h



Livraison personnalisée

SEULEMENT CHEZ TÊRÊVA !





## AIDES À LA TRANSITION ÉNERGÉTIQUE 2021

Travaux éligibles réalisés par un professionnel RGE	TVA	Eco-prêt	Ménages Bleu (très modestes)		Ménages Jaune (modestes)		Ménages Violet (intermédiaires)		Ménages Rose (aisés)	
			MaPrime Rénov' Bleu	CEE Coup de Pouce + Bonus selon Obligés	MaPrime Rénov' Jaune	CEE Coup de Pouce + Bonus selon Obligés	MaPrime Rénov' Violet	CEE Coup de Pouce + Bonus selon Obligés	MaPrime Rénov' Rose	CEE Coup de Pouce + Bonus selon Obligés
<b>PAC Air/Eau + Hybride</b> Etas ≥ 126 % (B t°) Etas ≥ 111 % (moy. et haute t°)	5,50%	✓	4000 €	4 000 €	3 000 €	4 000 €	2 000 €	2 500 €	✗	2 500 €
<b>PAC Eau/Eau</b> Etas ≥ 126 % (B t°) Etas ≥ 111 % (moy. et haute t°)	5,50%	✓	10 000 €	4 000 €	8 000 €	4 000 €	4 000 €	2 500 €	✗	2 500 €
<b>PAC Air/Air</b> P ≤ 12 kW + SCOP ≥ 3,9	20%	✗	✗	CEE possible	✗	CEE possible	✗	CEE possible	✗	CEE possible
<b>Chaudière Gaz THPE</b> Etas ≥ 92 % P ≤ 70 kW	5,50%	✓	1 200 €	1 200 €	800 €	1 200 €	✗	600 €	✗	600 €
<b>Chaudière à granulés</b> Classe 5, P < 300 kW	5,50%	✓	10 000 €	4 000 €	8 000 €	4 000 €	4 000 €	2 500 €	✗	2 500 €
<b>Chaudière à bûches</b> Classe 5, P < 300 kW	5,50%	✓	8 000 €	4 000 €	6 500 €	4 000 €	3 000 €	2 500 €	✗	2 500 €
<b>Chauffe-eau thermodynamique</b> COP > 2,5 (air extrait) et > 2 pour tout autre	5,50%	✓	1 200 €	CEE possible	800 €	CEE possible	400 €	CEE possible	✗	CEE possible
<b>Émetteur électrique à régulation électronique à fonctions avancées</b> Label NF Électricité Performance 3★ œil ou équivalent	10%	✓	✗	100€	✗	100€	✗	50€	✗	50€
<b>Rénovation globale</b>			Je demande l'aide Habiter Mieux Sérénité		Je demande l'aide Habiter Mieux Sérénité		7 000 €	7 000€ *	3 500 €	7 000€ *
<b>Bonus Sortie de passoire</b>			1 500 €	✗	1 500 €	✗	1 000 €	✗	500 €	✗
<b>Bonus Bâtiment Basse Consommation (BBC)</b>			1 500 €	✗	1 500 €	✗	1 000 €	✗	500 €	✗
<b>Audit Énergétique</b>			500 €	✗	400 €	✗	300 €	✗	✗	✗

Tous les montants sont indiqués en TTC.

Soumis à un plafond de dépense ; pose sous conditions de ressources, se référer au décret en cours. L'ensemble des informations présentes dans ce document sont non contractuelles. Une étude exhaustive et approfondie de la législation est indispensable avant tout engagement auprès de la clientèle.

\* Ce montant est indicatif. Le montant est d'autant plus important que les économies d'énergie sont importantes et que le changement de système de chauffage est vertueux.



Plafonds de revenus et compléments d'infos sur notre site internet ou en Agence.

## RETROUVEZ NOS SOLUTIONS

<https://www.tereva-direct.fr/D-482364-aides-a-la-transition-energetique>

FAIRE pour Faciliter, Accompagner et Informer pour la Rénovation Énergétique.

FAIRE a pour objectif de rassembler l'ensemble des acteurs publics et privés de la rénovation énergétique et des énergies renouvelables et rendre lisible leur offre.

Professionnels :

FAIRE vous aide à trouver des formations pour devenir RGE et vous recommande quand un particulier cherche un professionnel qualifié.

Et le lien du site : <https://www.faire.gouv.fr/>



Plus de  
**2500**  
pièces  
stockées

Livraison  
**express**  
sous **24h**

(option avant 9h disponible sur  
[tereva-direct.fr](http://tereva-direct.fr))

Franco de port  
dès  
**100€ d'achat**  
**HT**

[tereva.pro/exapiece](http://tereva.pro/exapiece)

Des experts joignables du lundi au vendredi  
de 8h00 à 12h00 et de 13h30 à 17h (17h30 le lundi)

**0 809 36 69 69**

Service gratuit  
+ prix appel

L'assurance de produits fiables pour un dépannage et un entretien de qualité.

**ACOVA**

**Chaffoteaux**

**De Dietrich**  
Le Confort Durable®

**GODIN**  
POUR LE BOIS

**STEINEN**

**ACV**

**CHAPPEE**

**DELAVAN**  
Spray Technologies

**GRUNDFOS**

**STIEBEL ELTRON**  
La chaleur sans souci

**ARISTON**

**CHAROT**

**D.F.P.**

**INVICTA**

**Technibel**

**atlantic**

**CUENOD**  
Thermotechnique

**EDILKAMIN**

**KANE**

**Thermor**

**Auer**

**CIAT**

**elm.leblanc**

**MCZ**

**Unical**

**CBM**

**DAIKIN**

**EMAT**

**RIELLO**  
Energy For Life

**wilo**

**Danfoss**

**FRISQUET**

**Saunier Duval**

Toutes vos pièces détachées disponibles sur  
[tereva.pro/exapiece](http://tereva.pro/exapiece)

### 1 Pour qui et pourquoi ?

Le service Exapièce est accessible à tous les clients Téréva. À défaut, pour pouvoir en bénéficier, il vous suffit de vous inscrire en ligne sur [tereva-direct.fr](http://tereva-direct.fr) ou d'ouvrir un compte en contactant votre Agence Téréva la plus proche.

Il s'agit d'un service gratuit qui a pour objectif de vous aider à assurer la maintenance des équipements de chauffage, climatisation, eau chaude sanitaire en individuel ou collectif.

### 2 Des experts à votre écoute

Une question ? Une urgence ? Besoin d'un conseil ou d'une information ?

Nos spécialistes de la pièces détachées sont à votre disposition pour déterminer la bonne pièce et organiser sa livraison.

Contactez nos experts par téléphone :

Du lundi au vendredi  
de 8h00 à 12h00 et de 13h30 à 17h (17h30 le lundi)

**0 809 36 69 69** Service gratuit  
+ prix appel

Pour joindre le service Exapièce faites le **choix 3**  
ou envoyez votre demande à l'adresse [exapiece@exapiece.fr](mailto:exapiece@exapiece.fr)

### 3 Quels avantages ?

#### Un service rapide

Pour répondre efficacement à vos demandes, le service Exapièce propose plus de 2 500 références stockées pour une livraison gratuite\* sous 24h à l'adresse de votre choix et avant 13h si vous commandez sur [tereva-direct.fr](http://tereva-direct.fr) (pour toute commande passée avant 16h).

\* À partir de 100 euros HT d'achats (forfait de 12 euros HT pour les montants inférieurs)

#### Une offre de qualité

Faites votre choix parmi nos marques partenaires. La proposition de pièces d'origine sera pour vous l'assurance de produits fiables, pour un dépannage et un entretien de qualité.

#### Consultation en ligne

En vous rendant sur [tereva-direct.fr](http://tereva-direct.fr), accédez 24h/24 et 7j/7, en toute autonomie à l'ensemble de notre offre de pièces détachées.

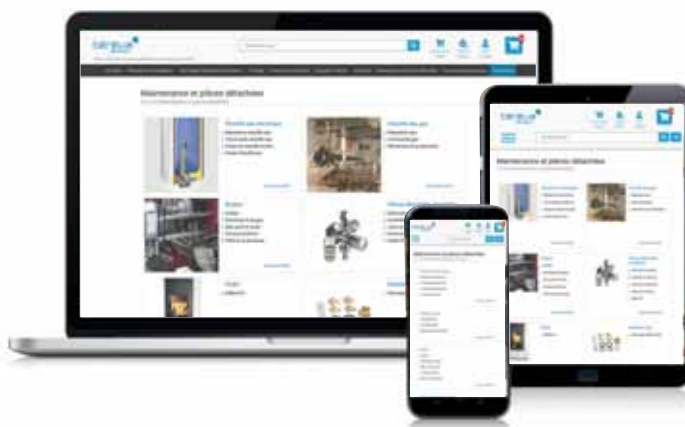



Consultez votre Agence ou  
[tereva-direct.fr](http://tereva-direct.fr) pour connaître la  
disponibilité des produits  
ou vos prix nets\*

\*ouverture de compte obligatoire



# ÉLECTRICITÉ

Chauffage électrique.....	554
Éclairage.....	610
Conduit et cheminement.....	659
Fil, câble.....	679
Appareillage du bâtiment et petit tertiaire.....	689
Sécurité et communication.....	807
VDI et réseau informatique.....	839
Outils électrique et mesure portable.....	847
Spécifique industriel.....	854
Production d'énergie.....	864
Index références fournisseurs.....	866



Consultez votre Agence ou  
[tereva-direct.fr](http://tereva-direct.fr) pour connaître la  
disponibilité des produits  
ou vos prix nets\*

\*ouverture de compte obligatoire



# Chauffage électrique

Chauffage.....	560
Régulation .....	604

# LES DIFFÉRENTES TECHNOLOGIES

## LES 3 TYPES D'ÉMETTEURS MURAUX

		AVANTAGES	INCONVÉNIENTS
Années 70 et 80 	<b>LE CONVECTEUR</b> Il chauffe par convection et est très rapide	Chauffe immédiatement Peu encombrant Faible investissement	Confort médiocre Factures élevées Salissures murales Bruits et claquements
Années 90 	<b>LE RAYONNANT</b> Il associe la convection au rayonnement, qui chauffe les masses (murs et meubles)	Confort fortement amélioré grâce au rayonnement Adapté aux grands volumes	Température de surface élevée Sensation proche de l'appareil Salissures sur le mur et l'appareil
Années 2000 	<b>LE RADIATEUR</b> Il associe la convection au rayonnement doux et homogène	Chaleur douce et enveloppante Sécurité "basse température" Esthétique	Inertie parfois importante

## LE RADIATEUR

### L'APPARITION DU RADIATEUR ÉLECTRIQUE

Il manque au convecteur et rayonnant : le point chaud permanent, comme le chauffage central

- reste toujours chaud dans le temps
- chaleur homogène et bien répartie

Le radiateur électrique diffuse une chaleur qui rappelle le chauffage central :

- appareil toujours chaud,
- température de surface limitée
- émission de chaleur homogène.

Il chauffe par convection et rayonnement, et sa façade émet une chaleur homogène et régulière



- 1 Corps de chauffe en fonte
- 2 Corps de chauffe film chauffant
- 3 Façade thermo-conductrice
- 4 Commande digitale pour piloter votre confort



## LE RADIATEUR, COMMENT ÇA MARCHE ?

### RADIATEUR DOUBLE CORPS DE CHAUFFE - FONTE + FILM

#### Composants

- Corps de chauffe « fonte » (1)
- Corps de chauffe « film » en façade (2)
- Façade aluminium (3)



#### Principe de fonctionnement :

A la mise en marche de l'appareil, la chaleur se répartit dans le corps de chauffe « film » (2). Celui-ci transmet la chaleur à la façade (3) par conduction, laquelle rayonne. En parallèle, la chaleur se répartit dans le corps de chauffe « fonte » (1). L'appareil est équipé d'un limiteur thermique de sécurité (4). Ce limiteur agit de façon prioritaire et indépendamment du système de régulation (5).



### RADIATEUR THERMO-FLUIDE

#### Composants

- Carrosserie en aluminium (1)
- Résistance thermoplongeur (2)
- Huile minérale haute performance (3)



#### Principe de fonctionnement :

A la mise en marche de l'appareil, le thermoplongeur (2) se met en chauffe pour réchauffer le fluide (3), qui réchauffe à son tour la carrosserie (1) à la façade (2), qui rayonne vers l'extérieur. La sonde de régulation permet de mesurer la température ambiante. Le thermostat électronique (4) ajuste la mise en fonctionnement des éléments chauffants.



### RADIATEUR TECHNOLOGIE PREMIUM - ALUMINIUM

#### Composants

- Corps de chauffe en aluminium (1)
- Façade en aluminium (2)



#### Principe de fonctionnement :

A la mise en marche de l'appareil, la chaleur se répartit dans les corps de chauffe en aluminium (1). Ceux-ci transmettent la chaleur par rayonnement à la façade (2), qui rayonne vers l'extérieur. La sonde de régulation (3) permet de mesurer la température ambiante. Le thermostat électronique (4) ajuste la mise en fonctionnement des éléments chauffants. L'appareil est équipé d'un limiteur de sécurité (5). Ce limiteur agit de façon prioritaire et indépendamment du système de régulation.



## QUELLE CARACTÉRISTIQUE TECHNIQUE INFLUE SUR QUEL PARAMÈTRE ?



### UNE CHALEUR DOUCE

On ressent une chaleur douce quand on reçoit du rayonnement de la manière suivante :

- Le corps humain détestant les déséquilibres, le rayonnement reçu doit être le plus proche possible de celui émis, c'est-à-dire pas trop chaud
- Il doit être émis sur la surface la plus grande possible (pour « inonder la pièce »)
- Enfin il doit être émis de la manière la plus permanente et homogène possible (toujours pour éviter les déséquilibres)



### UNE TEMPÉRATURE STABLE ET HOMOGENÈME

Pour que la température reste stable dans la pièce et ne varie pas, il faut que dans chaque pièce l'appareil puisse identifier le besoin pour répondre en conséquence (chauffer plus dans une pièce à l'ombre que dans une pièce ensoleillée par exemple)

- Répondre rapidement à l'évolution du besoin d'apport de température
- Répondre de manière adaptée et fiable (la bonne chaleur pour arriver à la bonne température)

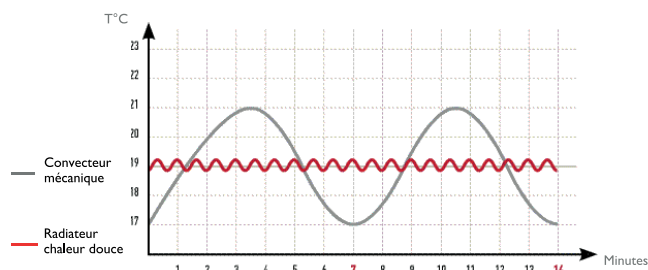

# LES DIFFÉRENTES TECHNOLOGIES

## CHOISIR LE NIVEAU D'ÉCONOMIES

Des fonctions selon le niveau d'économies souhaité



### 1. UNE RÉGULATION ÉLECTRONIQUE VS MÉCA

Ajuste automatiquement la température toutes les 40 secondes avec une amplitude maxi de 0,5°C

10 À 15 % D'ÉCONOMIE



### 2. PROGRAMMATION

Permet d'adapter la chauffe de l'appareil aux périodes d'occupation réelles du logement

15 À 20 % D'ÉCONOMIE



### 3. DÉTECTION DE FENÊTRE OUVERTE

Evite de gaspiller l'énergie lors de l'aération d'une pièce en détectant son ouverture

3 À 5 % D'ÉCONOMIE



### 4. DÉTECTEUR DE PRÉSENCE

Ajuste la programmation pour faire encore plus d'économies en détectant la présence

5 À 10 % D'ÉCONOMIE

## CONTEXTE NORMATIF

COMPARAISON DES EXIGENCES DE LA NF ÉLECTRICITÉ PERFORMANCE CATÉGORIE C

	Convecteurs	Rayonnants	Radiateurs
Nombre d'ordres programmables par Fil pilote	6 ordres	6 ordres	6 ordres
Échauffement maxi des surfaces extérieures	Max 90°C à Pn*	Max 105 °C à 1,15 Pn*	Max 90°C à Pn*
Échauffement maxi des sorties d'air	Max 120°C* Moy 90°C	Max 120°C* Moy 90°C	Max 120°C, Moy* 90°C Si sortie d'air
Dispersion surfacique maxi des t°			Max 30°C
Stabilité de la t°			Max 15°C
Dérive maximale	1,5°C		1,5°C
Amplitude maximale	0,5°C		0,5°C
Sortie de l'air chaud	Frontale		
Protection minimale aux projections d'eau	IP24	IP24	IP24

Pn = Puissance nominale / \* = T°C ambiante à 20°C

## RÈGLES D'INSTALLATION

Section du câble	Coupe Circuit	Disjoncteurs	Puissance maxi par circuit
1,5 mm <sup>2</sup>	10 A	16 A	2 250 Watts
2,5 mm <sup>2</sup>	16 A (3500W)	20 A	4 500 Watts
4 mm <sup>2</sup>	20 A (4500W)	25 A	5 750 Watts
6 mm <sup>2</sup>	25 A	32 A	7 250 Watts

C'est un circuit spécialisé, dédié au chauffage uniquement. Pas de connexion à la terre, les appareils étant de classe 2

## RADIATEURS CHALEUR DOUCE : LE CONFORT D'UNE CHALEUR PARFAITEMENT ADAPTÉE

En fonction de leur corps de chauffe et de leur conception, les radiateurs produisent différents types de chaleur adaptés aux besoins de chacun. C'est pour répondre à ces particularités qu'Atlantic et Thermor ont développé des solutions issues des 3 technologies majeures de corps de chauffe : la Fonte, l'Aluminium et le Fluide Thermo-Conducteur.

### TECHNOLOGIE FONTE : UN COCON DE CHALEUR ENVELOPPANTE



Chaleur douce diffusée par le film chauffant en façade et inertie de la fonte : ces appareils apportent la sensation rapide et sans à-coup d'une chaleur enveloppante.

Retrouvez cette technologie Fonte + façade chauffante sur les radiateurs Chaleur douce à Inertie :

atlantic	Thermor
Divali Premium	
Divali Connecté	Équateur 4



Ceux qui préfèrent une chaleur enveloppante et continue apprécieront la capacité de la fonte à emmagasiner la chaleur pour la restituer progressivement. Associé à des technologies modernes, ce matériau authentique offre une garantie de robustesse. Retrouvez cette technologie Fonte sur les radiateurs à Inertie :

atlantic	Thermor
Calissia Connecté	Kenya 3

### TECHNOLOGIE FLUIDE : POUR UNE CHALEUR DOUCE ET SAINTE



Cette technologie séduira ceux qui recherchent une chaleur diffuse et constante proche de celle du chauffage central. Un fluide transporte la chaleur en circuit fermé afin de restituer ses calories à la carrosserie aluminium puis à la pièce. La chaleur dégagée est douce, saine. Elle ne dessèche pas l'air. Retrouvez cette technologie Fluide Thermo-Conducteur sur les radiateurs Chaleur douce à inertie :

atlantic	Thermor
Galapagos Connecté	Bilbao 3
Accessio DIGITAL 2	Baléares 2

### TECHNOLOGIE ALUMINIUM : LE CHOIX DE LA RÉACTIVITÉ



Léger et réactif, l'Aluminium répondra parfaitement à ceux qui veulent une montée en température très rapide pour bénéficier d'une chaleur homogène et continue et d'une bonne qualité de l'air. Retrouvez cette technologie Aluminium sur les radiateurs Chaleur douce :

atlantic	Thermor
Oniris Connecté	Ovation 3

SOLUTIONS CONNECTÉES



**MODULE CONNECTÉ MULLER INTUITIV BLANC**

Connectez vos radiateurs APPLIMO d'un seul geste avec le module de connexion muller Intuitiv with Netatmo.

Coloris blanc - Algorithmes d'intelligence thermique

Pilotage par la voix et par smartphone, planning pièce par pièce, suivi des consommations

Fonctionne avec AppleHomekit



Modèle	Réf	Eco-part.	Code	CR	€ HT
Muller Intuitiv Netatmo blanc	NEN9241AA	0,12	<b>2807034</b>	E45	<b>71,00</b>



**MODULE CONNECTÉ MULLER INTUITIV GRIS ANTHRACITE**

Connectez vos radiateurs d'un seul geste avec le module de connexion muller Intuitiv with Netatmo. - Algorithmes d'intelligence thermique - Pilotage

par la voix et par smartphone, planning pièce par pièce, suivi des consommations - Fonctionne avec AppleHomekit



Modèle	Réf	Eco-part.	Code	CR	€ HT
Muller Intuitiv Netatmo anthracite	NEN9241AAHS	0,12	<b>2807035</b>	E45	<b>71,00</b>



**KIT SHUNT FIL-PILOTE MULLER INTUITIV**

Shunt à insérer dans un radiateur équipé d'un module Intuitiv® with MULLER Netatmo.

Permet de mettre en réseau un module MULLER Intuitiv® with Netatmo avec 10 radiateurs (maximum) de génération Smart ECOcontrol ou 3.0. sur une installation équipée d'un fil pilote.



Modèle	Réf	Eco-part.	Code	CR	€ HT
Kit shunt fil pilote	NEN930AAA	0,12	<b>2807036</b>	E45	<b>17,00</b>

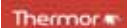

**BOÎTIER BRIDGE COZYTOUCH POUR RADIATEUR THERMOR**

Le bridge Cozytouch permet de piloter à distance, avec votre smartphone ou votre tablette, vos appareils de chauffage connectés THERMOR.

Il se branche sur la box Internet de l'habitation.

Téléchargez l'application gratuite Thermor Cozytouch sur APP Store ou Google Play.

Programmation, visualisation des consommations et optimisation en fonction des besoins et des variations climatiques.



Modèle	Programmation	Type	Réf	Eco-part.	Code	CR	€ HT
CozyTouch	Hebdomadaire	Bridge Cozytouch	400990	0,12	<b>1271936</b>	E13	<b>83,13</b>



**INTERFACE COZYTOUCH**

Interface pour radiateurs non connectés. Elle permet de pouvoir utiliser le boîtier Bridge Cozytouch



Modèle	Réf	Eco-part.	Code	CR	€ HT
CozyTouch	450251	0,12	<b>1406525</b>	E13	<b>41,47</b>



### BOÎTIER BRIDGE COZYTOUCH

Le bridge Cozytouch permet de piloter à distance, avec votre smartphone ou votre tablette, vos appareils de chauffage connectés ATLANTIC. Il se branche sur la box Internet de l'habitation. Téléchargez l'application gratuite ATLANTIC Cozytouch sur APP Store ou Google Play. Programmation, visualisation des consommations et optimisation en fonction des besoins et des variations climatiques.



Modèle	Programmation	Type	Réf	Eco-part.	Code	CR	€ HT
CozyTouch	Hebdomadaire	Bridge Cozytouch	500090	0,12	<b>1273002</b>	E13	<b>83,13</b>



### INTERFACE COZYTOUCH

Interface pour radiateurs non connectés. Elle permet de pouvoir utiliser le boîtier Bridge Cozytouch.



Modèle	Réf	Eco-part.	Code	CR	€ HT
Interface Cozytouch	602251	0,12	<b>1406526</b>	E13	<b>41,47</b>

## RADIATEUR ÉLECTRIQUE SEC

### RADIATEUR FAÇADE CORIAN



### RADIATEUR CONNECTÉ IRISIUM

Boîtier digital pilotable à distance (depuis l'application Cozytouch) - Fonction Pilotage Intelligent - Corps de chauffe en Corian®



Dimensions (H x l x P) (mm)	Modèle	Orientation	Poids (kg)	Puissance (W)	Coloris	Réf	Eco-part.	Code	CR	€ HT
1600 x 550 x 100	Irisium	Vertical	35	1000	Blanc	603210	1,67	<b>1439264</b>	E13	<b>1334,00</b>
1900 x 550 x 100	Irisium	Vertical	42	1500	Blanc	603215	1,67	<b>1439265</b>	E13	<b>1553,00</b>
600 x 1100 x 90	Irisium	Horizontal	33	1000	Blanc	603110	1,67	<b>1439262</b>	E13	<b>1275,00</b>
600 x 1530 x 90	Irisium	Horizontal	40	1500	Blanc	603115	1,67	<b>1439263</b>	E13	<b>1469,00</b>
1600 x 550 x 100	Irisium Serenity	Vertical	35	1000	Blanc	604213	1,67	<b>2088486</b>	E13	<b>1334,00</b>
1900 x 550 x 100	Irisium Serenity	Vertical	42	1500	Blanc	604214	1,67	<b>2088487</b>	E13	<b>1553,00</b>
600 x 1100 x 97	Irisium Serenity	Horizontal	27	1000	Blanc	604211	1,67	<b>2088484</b>	E13	<b>1275,00</b>
600 x 1530 x 97	Irisium Serenity	Horizontal	39	1500	Blanc	604212	1,67	<b>2088485</b>	E13	<b>1469,00</b>
1900 x 550 x 100	Irisium Origamy	Vertical	42	1500	Blanc	604114	1,67	<b>2088489</b>	E13	<b>2424,00</b>
600 x 1100 x 97	Irisium Origamy	Horizontal	27	1000	Blanc	604111	1,67	<b>2088488</b>	E13	<b>1978,00</b>

### RADIATEUR FONTE AVEC FAÇADE RAYONNANTE



### RADIATEUR FONTE SOLEIDOU INTELLIGENT - BLANC

Corps de chauffe en Super Fonte active® à inertie dynamique®  
 Façade rayonnante totalement intégrée  
 Intelligence Muller Intuitiv  
 Détection de présence - Détection de fenêtre ouverte  
 CA : Horizontal : 0,08 / Vertical : 0,08  
 Performance et facilité d'utilisation au quotidien  
 Connecté avec le module Muller Intuitiv with Netatmo (option)



Dimensions (H x l x P) (mm)	Orientation	Poids (kg)	Puissance (W)	Réf	Eco-part.	Code	CR	€ HT
604 x 471 x 124	Horizontal	15.3	750	0013752SE	1,67	<b>1272690</b>	E54	<b>627,00</b>
604 x 637 x 124	Horizontal	15.3	1000	0013753SE	1,67	<b>1272691</b>	E54	<b>699,00</b>
604 x 720 x 124	Horizontal	22.5	1250	0013754SE	1,67	<b>1272692</b>	E54	<b>814,00</b>
604 x 886 x 124	Horizontal	28.2	1500	0013755SE	1,67	<b>1272693</b>	E54	<b>852,00</b>
604 x 1218 x 124	Horizontal	40.5	2000	0013757SE	1,67	<b>1272694</b>	E54	<b>1022,00</b>
1050 x 373 x 147	Vertical	21	1000	0013763SE	1,67	<b>1272695</b>	E54	<b>736,00</b>
1485 x 373 x 147	Vertical	26	1500	0013765SE	1,67	<b>1272696</b>	E54	<b>925,00</b>
1485 x 456 x 147	Vertical	34	2000	0013767SE	1,67	<b>1272697</b>	E54	<b>1126,00</b>
404 x 720 x 120	Bas	15	750	0013772SE	1,67	<b>1272698</b>	E54	<b>718,00</b>
404 x 886 x 120	Bas	18.5	1000	0013773SE	1,67	<b>1272699</b>	E54	<b>771,00</b>
404 x 1218 x 120	Bas	26	1500	0013775SE	1,67	<b>1272700</b>	E54	<b>969,00</b>





### RADIATEUR FONTE EQUATEUR 4 GRIS

Corps de chauffe en fonte avec façade rayonnante  
 Système Pilotage Intelligent  
 Détection de présence  
 Fonction détection automatique d'ouverture / fermeture de fenêtre  
 Accessoires en option (Enceinte Multi room Thermor by Cabasse, Diffuseur de parfum d'ambiance Thermor by Scentys et Tablette multifonction).  
 CA : 0,1  
 Pilotage à distance grâce à l'application THERMOR COZYTOUCH et la bridge COZYTOUCH (option)



Dimensions (H x l x P) (mm)	Orientation	Poids (kg)	Puissance (W)	Coloris	Réf	Eco-part.	Code	CR	€ HT
590 x 540 x 125	Horizontal	16.5	750	Gris ardoise	427243	1,67	<b>3292953</b>	E13	<b>701,00</b>
590 x 670 x 125	Horizontal	21.5	1000	Gris ardoise	427244	1,67	<b>3292954</b>	E13	<b>768,00</b>
590 x 800 x 125	Horizontal	26	1250	Gris ardoise	427245	1,67	<b>3292955</b>	E13	<b>884,00</b>
590 x 930 x 125	Horizontal	29	1500	Gris ardoise	427246	1,67	<b>3292956</b>	E13	<b>923,00</b>
590 x 1190 x 125	Horizontal	39	2000	Gris ardoise	427247	1,67	<b>3292957</b>	E13	<b>1089,00</b>
1390 x 450 x 140	Vertical	28	1000	Gris ardoise	427248	1,67	<b>3292958</b>	E13	<b>860,00</b>
1390 x 450 x 140	Vertical	32	1500	Gris ardoise	427249	1,67	<b>3292959</b>	E13	<b>1064,00</b>
1520 x 450 x 142	Vertical	39.3	2000	Gris ardoise	427250	1,67	<b>3292960</b>	E13	<b>1275,00</b>
300 x 880 x 125	Plinthe	17	750	Gris ardoise	427252	1,67	<b>3292961</b>	E13	<b>822,00</b>
300 x 1030 x 125	Plinthe	20	1000	Gris ardoise	427253	1,67	<b>3292962</b>	E13	<b>904,00</b>
300 x 1320 x 125	Plinthe	27	1500	Gris ardoise	427254	1,67	<b>3292963</b>	E13	<b>1089,00</b>



### ENCEINTE MULTIROOM THERMOR BY CABASSE

Une enceinte multiroom développée en collaboration avec Cabasse, l'expert français du son haute définition - Compatible avec les radiateurs Thermor équipés d'un port USB - Système "plug & play" : fixation rapide et simple grâce à la surface aimantée (aucun fil apparent) - Possibilité de jumeler plusieurs enceintes pour créer un système multiroom



Modèle	Réf	Eco-part.	Code	CR	€ HT
Enceinte multiroom	427255	0,08	<b>3292969</b>	Z00	<b>157,42</b>



### DIFFUSEUR DE PARFUM THERMOR BY SCENTYS

Un diffuseur de parfum d'ambiance développé en collaboration avec Scentys, l'expert français du parfum d'intérieur - Compatible avec les radiateurs Thermor équipés d'un port USB - Système "plug & play" : fixation sur le port USB. Rotatif pour s'adapter sur le côté gauche ou droite du radiateur - Diffusion sèche de parfum via des capsules (25 fragrances disponibles)



Modèle	Réf	Eco-part.	Code	CR	€ HT
Diffuseur de parfum	427256	0,08	<b>3292988</b>	Z00	<b>57,42</b>



### TABLETTE MULTIFONCTION EN CHÊNE CLAIR AIMANTÉE

Pratique, se fixe en façade ou sur la tranche du radiateur, pour poser son smartphone pendant la charge ou tout autre objet - Système de fixation par aimant - Design exclusif et contemporain, en chêne clair naturel - Compatible avec différents radiateurs Thermor



Modèle	Réf	Code	CR	€ HT
Tablette multifonction en chêne	427257	<b>3292989</b>	Z00	<b>49,17</b>



## RADIATEUR DIVALI CONNECTÉ LUMINEUX

Corps de chauffe en fonte et façade rayonnante

Fonction lumineuse innovante

Système Pilotage Intelligent

Détection de présence

Fonction détection automatique d'ouverture / fermeture de fenêtre

CA : Horizontal : 0,06 / Vertical : 0,08

Pilotage à distance grâce à l'application ATLANTIC COZYTOUCH et la bridge COZYTOUCH (option)



Dimensions (H x l x P) (mm)	Orientation	Poids (kg)	Puissance (W)	Coloris	Réf	Eco-part.	Code	CR	€ HT
300 x 880 x 110	Plinthe	12.9	750	Blanc carat	507619	1,67	<b>2386336</b>	E13	<b>712,00</b>
300 x 880 x 110	Plinthe	12.9	750	Gris étoilé	507631	1,67	<b>2386325</b>	E13	<b>802,00</b>
300 x 1030 x 110	Plinthe	16.1	1000	Blanc carat	507621	1,67	<b>2386335</b>	E13	<b>791,00</b>
300 x 1030 x 110	Plinthe	16.1	1000	Gris étoilé	507632	1,67	<b>2386324</b>	E13	<b>881,00</b>
300 x 1320 x 110	Plinthe	23.1	1500	Blanc carat	507622	1,67	<b>2386334</b>	E13	<b>967,00</b>
300 x 1320 x 110	Plinthe	23	1500	Gris étoilé	507633	1,67	<b>2386323</b>	E13	<b>1057,00</b>
565 x 540 x 110	Horizontal	14.5	750	Blanc carat	507608	1,67	<b>2386344</b>	E13	<b>595,00</b>
565 x 540 x 110	Horizontal	14.5	750	Gris étoilé	507623	1,67	<b>2386333</b>	E13	<b>685,00</b>
565 x 670 x 110	Horizontal	18.9	1000	Blanc carat	507609	1,67	<b>2386343</b>	E13	<b>660,00</b>
565 x 670 x 110	Horizontal	18.9	1000	Gris étoilé	507624	1,67	<b>2386332</b>	E13	<b>750,00</b>
565 x 800 x 110	Horizontal	24	1250	Blanc carat	507611	1,67	<b>2386342</b>	E13	<b>769,00</b>
565 x 800 x 110	Horizontal	23.9	1250	Gris étoilé	507625	1,67	<b>2386331</b>	E13	<b>859,00</b>
565 x 930 x 110	Horizontal	26.6	1500	Blanc carat	507613	1,67	<b>2386341</b>	E13	<b>806,00</b>
565 x 930 x 110	Horizontal	26.6	1500	Gris étoilé	507626	1,67	<b>2386330</b>	E13	<b>896,00</b>
565 x 1190 x 110	Horizontal	36.4	2000	Blanc carat	507614	1,67	<b>2386340</b>	E13	<b>967,00</b>
565 x 1190 x 110	Horizontal	36	2000	Gris étoilé	507627	1,67	<b>2386329</b>	E13	<b>1057,00</b>
1520 x 430 x 137	Vertical	22.4	1000	Blanc carat	507616	1,67	<b>2386339</b>	E13	<b>749,00</b>
1520 x 430 x 137	Vertical	22.4	1000	Gris étoilé	507628	1,67	<b>2386328</b>	E13	<b>839,00</b>
1520 x 430 x 137	Vertical	27.4	1500	Blanc carat	507617	1,67	<b>2386338</b>	E13	<b>942,00</b>
1520 x 430 x 137	Vertical	27.4	1500	Gris étoilé	507629	1,67	<b>2386327</b>	E13	<b>1032,00</b>
1520 x 430 x 137	Vertical	32.4	2000	Blanc carat	507618	1,67	<b>2386337</b>	E13	<b>1147,00</b>
1520 x 430 x 137	Vertical	32	2000	Gris étoilé	507630	1,67	<b>2386326</b>	E13	<b>1237,00</b>



## RADIATEUR FAÇADE VERRE DIVALI PREMIUM CONNECTÉ

Corps de chauffe en fonte et une façade chauffante en verre - Fonction lumineuse innovante - Boîtier de commande digital programmable - Fonction détection automatique d'ouverture/fermeture de fenêtre. - Pilotable à distance grâce à l'application ATLANTIC COZYTOUCH et la bridge COZYTOUCH (option)



Dimensions (H x l x P) (mm)	Orientation	Poids (kg)	Puissance (W)	Coloris	Réf	Eco-part.	Code	CR	€ HT
585 x 710 x 115	Horizontal	22	1000	Blanc brillant	507636	1,67	<b>2953793</b>	E13	<b>1012,00</b>
585 x 970 x 115	Horizontal	29	1500	Blanc brillant	507637	1,67	<b>2953794</b>	E13	<b>1236,00</b>
585 x 1230 x 115	Horizontal	36	1900	Blanc brillant	507638	1,67	<b>2953795</b>	E13	<b>1482,00</b>
1555 x 450 x 143	Vertical	34	1000	Blanc brillant	507639	1,67	<b>2953796</b>	E13	<b>1147,00</b>
1555 x 450 x 143	Vertical	38	1500	Blanc brillant	507640	1,67	<b>2953797</b>	E13	<b>1444,00</b>
1555 x 450 x 143	Vertical	42	2000	Blanc brillant	507641	1,67	<b>2953798</b>	E13	<b>1758,00</b>
300 x 1320 x 115	Plinthe	29	1500	Blanc brillant	507643	1,67	<b>2953799</b>	E13	<b>1482,00</b>
585 x 710 x 115	Horizontal	22	1000	Noir brillant	507645	1,67	<b>2953800</b>	E13	<b>1012,00</b>
585 x 970 x 115	Horizontal	29	1500	Noir brillant	507646	1,67	<b>2953801</b>	E13	<b>1236,00</b>
585 x 1230 x 115	Horizontal	36	1900	Noir brillant	507647	1,67	<b>2953802</b>	E13	<b>1482,00</b>
1555 x 450 x 143	Vertical	34	1000	Noir brillant	507648	1,67	<b>2953803</b>	E13	<b>1147,00</b>
1555 x 450 x 143	Vertical	38	1500	Noir brillant	507649	1,67	<b>2953804</b>	E13	<b>1444,00</b>
1555 x 450 x 143	Vertical	42	2000	Noir brillant	507650	1,67	<b>2953805</b>	E13	<b>1758,00</b>
300 x 1320 x 115	Plinthe	29	1500	Noir brillant	507652	1,67	<b>2953806</b>	E13	<b>1482,00</b>

**tereva-direct.fr**  
Une livraison adaptée à vos besoins

**Commande prête en 10 min, pas une de plus !**  
SEULEMENT CHEZ TÈRÈVA !

**Livraison urgente J+1 avant 9h**

**Livraison standard 24h à 48h**

**Livraison personnalisée**



RADIATEUR FONTE



RADIATEUR FONTE PÉGASE INTELLIGENT BLANC

Corps de chauffe en Fonte active® à inertie dynamique®  
 Intelligence Muller Intuitiv  
 Détection de présence - Détection de fenêtre ouverte  
 CA : Horizontal : 0,13 / Vertical : 0,14  
 Performance et facilité d'utilisation au quotidien  
 Connecté avec le module Muller Intuitiv with Netatmo (option)



Dimensions (H x l x P) (mm)	Orientation	Poids (kg)	Puissance (W)	Réf	Eco-part.	Code	CR	€ HT
570 x 411 x 123	Horizontal	15	750	0011932SE	1,67	1413583	E54	541,00
570 x 494 x 123	Horizontal	18	1000	0011933SE	1,67	1413537	E54	588,00
570 x 660 x 123	Horizontal	23	1250	0011934SE	1,67	1413538	E54	660,00
570 x 660 x 123	Horizontal	23	1500	0011935SE	1,67	1413539	E54	698,00
570 x 909 x 123	Horizontal	31.1	2000	0011937SE	1,67	1413540	E54	827,00
570 x 1158 x 123	Horizontal	40.5	2500	0011938SE	1,67	1413541	E54	1004,00
1000 x 344 x 134	Vertical	24.9	1000	0011943SE	1,67	1413542	E54	647,00
1485 x 344 x 134	Vertical	29.8	1500	0011945SE	1,67	1413543	E54	753,00
1485 x 431 x 134	Vertical	34	2000	0011947SE	1,67	1413544	E54	860,00
404 x 660 x 123	Bas	17.1	1000	0011953SE	1,67	1413546	E54	663,00
404 x 909 x 123	Bas	23.6	1500	0011955SE	1,67	1413547	E54	780,00
300 x 992 x 123	Plinthe	19.6	1000	0011963SE	1,67	1413548	E55	728,00



RADIATEUR FONTE PÉGASE INTELLIGENT - GRIS ANTHRACITE

Corps de chauffe en Fonte active® à inertie dynamique®  
 Intelligence Muller Intuitiv  
 Détection de présence - Détection de fenêtre ouverte  
 CA : Horizontal : 0,13 / Vertical : 0,14  
 Performance et facilité d'utilisation au quotidien  
 Connecté avec le module Muller Intuitiv with Netatmo (option)



Dimensions (H x l x P) (mm)	Orientation	Poids (kg)	Puissance (W)	Coloris	Réf	Eco-part.	Code	CR	€ HT
570 x 411 x 122	Horizontal	15	750	Gris anthracite	0011932SEHS	1,67	2108057	E51	609,00
570 x 494 x 122	Horizontal	18	1000	Gris anthracite	0011933SEHS	1,67	2108058	E51	660,00
570 x 660 x 122	Horizontal	23	1250	Gris anthracite	0011934SEHS	1,67	2108059	E51	738,00
570 x 909 x 122	Horizontal	31.1	2000	Gris anthracite	0011937SEHS	1,67	2108061	E51	918,00
570 x 1158 x 122	Horizontal	40.5	2500	Gris anthracite	0011938SEHS	1,67	2108062	E51	1109,00
1000 x 344 x 134	Vertical	24.9	1000	Gris anthracite	0011943SEHS	1,67	2108063	E51	715,00
1485 x 344 x 134	Vertical	29.8	1500	Gris anthracite	0011945SEHS	1,67	2108064	E51	830,00
1485 x 431 x 134	Vertical	34.4	2000	Gris anthracite	0011947SEHS	1,67	2108065	E51	943,00
404 x 494 x 123	Bas	13	750	Gris anthracite	0011952SEHS	1,67	2108066	E51	700,00
404 x 660 x 123	Bas	17.1	1000	Gris anthracite	0011953SEHS	1,67	2108067	E51	746,00
404 x 909 x 123	Bas	23.6	1500	Gris anthracite	0011955SEHS	1,67	2108068	E51	839,00
300 x 992 x 123	Plinthe	19.6	1000	Gris anthracite	0011963SEHS	1,67	2108069	E51	796,00
300 x 1324 x 123	Plinthe	28.2	1500	Gris anthracite	0011965SEHS	1,67	2108070	E51	859,00

# Click & Collect

SEULEMENT CHEZ TÊRÊVA !

JE COMMANDE

SUR [tereva-direct.fr](http://tereva-direct.fr)

10 MIN. APRÈS,

JE RETIRE MA COMMANDE  
DANS L'AGENCE SÉLECTIONNÉE

PRIORITÉ

JE SUIS PRIORITAIRE  
À LA CAISSE



### RADIATEUR FONTE LÉNA INTELLIGENT BLANC

Corps de chauffe en Fonte active® à inertie dynamique®  
Intelligence Muller Intuitiv  
Détection de présence - Détection de fenêtre ouverte  
CA : Horizontal : 0,13 / Vertical : 0,13  
Connecté avec le module Muller Intuitiv with Netatmo (option)



Dimensions (H x l x P) (mm)	Orientation	Poids (kg)	Puissance (W)	Réf	Eco-part.	Code	CR	€ HT
605 x 460 x 112	Horizontal	16.5	750	0012162SE	1,67	<b>1413580</b>	E54	<b>484,00</b>
605 x 620 x 112	Horizontal	23	1000	0012163SE	1,67	<b>1413581</b>	E54	<b>527,00</b>
605 x 780 x 112	Horizontal	26.5	1250	0012164SE	1,67	<b>1413582</b>	E54	<b>594,00</b>
605 x 940 x 112	Horizontal	34	1500	0012165SE	1,67	<b>1413584</b>	E54	<b>631,00</b>
605 x 1180 x 112	Horizontal	43	2000	0012167SE	1,67	<b>1413585</b>	E54	<b>753,00</b>
1075 x 420 x 133	Vertical	26	1000	0012173SE	1,67	<b>1413586</b>	E55	<b>543,00</b>
1510 x 420 x 133	Vertical	33	1500	0012175SE	1,67	<b>1413587</b>	E55	<b>655,00</b>
1510 x 500 x 133	Vertical	39	2000	0012177SE	1,67	<b>1413588</b>	E55	<b>757,00</b>
425 x 780 x 122	Bas	16	750	0012182SE	1,67	<b>1413589</b>	E55	<b>571,00</b>
425 x 1180 x 122	Bas	27.5	1500	0012185SE	1,67	<b>1413591</b>	E55	<b>708,00</b>
425 x 940 x 122	Bas	19.5	1000	0012183SE	1,67	<b>1413590</b>	E55	<b>599,00</b>



### RADIATEUR FONTE LÉNA INTELLIGENT GRIS ANTHRACITE

Corps de chauffe en Fonte active® à inertie dynamique®  
Intelligence Muller Intuitiv  
Détection de présence - Détection de fenêtre ouverte  
CA : Horizontal : 0,13 / Vertical : 0,13  
Connecté avec le module Muller Intuitiv with Netatmo (option)



Dimensions (H x l x P) (mm)	Orientation	Poids (kg)	Puissance (W)	Réf	Eco-part.	Code	CR	€ HT
605 x 460 x 112	Horizontal	16.5	750	0012162SEHS	1,67	<b>2108071</b>	E53	<b>548,00</b>
605 x 620 x 112	Horizontal	16.9	1000	0012163SEHS	1,67	<b>2108072</b>	E53	<b>595,00</b>
605 x 780 x 112	Horizontal	23.2	1250	0012164SEHS	1,67	<b>2108073</b>	E53	<b>668,00</b>
605 x 940 x 112	Horizontal	26.7	1500	0012165SEHS	1,67	<b>2108074</b>	E53	<b>707,00</b>
605 x 1180 x 112	Horizontal	32.4	2000	0012167SEHS	1,67	<b>2108075</b>	E53	<b>838,00</b>
1075 x 420 x 133	Vertical	26.5	1000	0012173SEHS	1,67	<b>2108076</b>	E53	<b>607,00</b>
1510 x 420 x 133	Vertical	32.6	1500	0012175SEHS	1,67	<b>2108077</b>	E53	<b>727,00</b>
1510 x 500 x 133	Vertical	37.2	2000	0012177SEHS	1,67	<b>2108078</b>	E53	<b>835,00</b>
425 x 780 x 125	Bas	18	750	0012182SEHS	1,67	<b>2108079</b>	E51	<b>635,00</b>
425 x 940 x 125	Bas	22.2	1000	0012183SEHS	1,67	<b>2108080</b>	E51	<b>665,00</b>
425 x 1180 x 125	Bas	30.8	1500	0012185SEHS	1,67	<b>2108081</b>	E51	<b>783,00</b>



### RADIATEUR FONTE KENYA 3 BLANC

Corps de chauffe en fonte  
Boîtier digital avec programmation intégrée modifiable  
Fonction détection automatique d'ouverture / fermeture de fenêtre  
CA : Horizontal : 0,16 / Vertical : 0,11  
Pilotage à distance grâce à l'application THERMOR COZYTOUCH et la bridge COZYTOUCH (option)



Dimensions (H x l x P) (mm)	Orientation	Poids (kg)	Puissance (W)	Coloris	Réf	Eco-part.	Code	CR	€ HT
615 x 442 x 120	Horizontal	13	750	Blanc	414521	1,67	<b>1271345</b>	E13	<b>453,00</b>
615 x 590 x 120	Horizontal	18	1000	Blanc	414531	1,67	<b>1271346</b>	E13	<b>503,00</b>
615 x 738 x 120	Horizontal	23	1250	Blanc	414541	1,67	<b>1271347</b>	E13	<b>586,00</b>
615 x 886 x 120	Horizontal	25	1500	Blanc	414551	1,67	<b>1271348</b>	E13	<b>615,00</b>
615 x 1118 x 120	Horizontal	33	2000	Blanc	414571	1,67	<b>1271349</b>	E13	<b>751,00</b>
1128 x 470 x 120	Vertical	25	1000	Blanc	414631	1,67	<b>1271350</b>	E13	<b>579,00</b>
1350 x 470 x 120	Vertical	31	1500	Blanc	414651	1,67	<b>1271351</b>	E13	<b>717,00</b>
1570 x 470 x 120	Vertical	34	2000	Blanc	414671	1,67	<b>1271352</b>	E13	<b>827,00</b>



**RADIATEUR FONTE CALISSIA CONNECTÉ BLANC**

Corps de chauffe en fonte  
 Boîtier digital avec programmation intégrée modifiable  
 Fonction détection automatique d'ouverture / fermeture de fenêtre  
 CA : Horizontal : 0,16 / Vertical : 0,11  
 Pilotage à distance grâce à l'application ATLANTIC COZYTOUCH et la bridge COZYTOUCH (option)



Dimensions (H x l x P) (mm)	Orientation	Poids (kg)	Puissance (W)	Coloris	Réf	Eco-part.	Code	CR	€ HT
615 x 455 x 140	Horizontal	11	750	Blanc	529807	1,67	<b>1272969</b>	E13	<b>453,00</b>
615 x 603 x 140	Horizontal	16	1000	Blanc	529810	1,67	<b>1272970</b>	E13	<b>503,00</b>
615 x 751 x 140	Horizontal	21	1250	Blanc	529812	1,67	<b>1272971</b>	E13	<b>586,00</b>
615 x 899 x 140	Horizontal	23	1500	Blanc	529815	1,67	<b>1272972</b>	E13	<b>615,00</b>
615 x 1121 x 140	Horizontal	30	2000	Blanc	529820	1,67	<b>1272973</b>	E13	<b>751,00</b>
1130 x 470 x 120	Vertical	23	1000	Blanc	529910	1,67	<b>1272974</b>	E13	<b>579,00</b>
1352 x 470 x 120	Vertical	30	1500	Blanc	529915	1,67	<b>1272975</b>	E13	<b>717,00</b>
1574 x 470 x 120	Vertical	32	2000	Blanc	529920	1,67	<b>1272976</b>	E13	<b>827,00</b>

Chauffage électrique

Éclairage

Conduit et cheminement

Fil et câble

Appareillage du bâtiment et petit tertiaire

Sécurité et communication

VDI et réseau informatique

Outils électrique et mesure portable

Spécifique industriel

Production d'énergie

**CLICK & COLLECT**

SEULEMENT  
CHEZ TÉRÉVA !

**VOTRE COMMANDE EST PRÊTE EN 10 MIN, PAS UNE DE PLUS !**

**JE COMMANDE**

SUR [tereva-direct.fr](http://tereva-direct.fr)

**10 MIN. APRÈS,**

JE RETIRE MA COMMANDE  
DANS L'AGENCE SÉLECTIONNÉE

**PRIORITÉ**

JE SUIS PRIORITAIRE  
À LA CAISSE

[tereva-direct.fr](http://tereva-direct.fr)

# étic

## CHALEUR DOUCE INTELLIGENTE POUR LOGEMENTS BAS CARBONE

Conçu pour répondre aux enjeux  
de la **décarbonation du logement**

**4** versions  
pour 4 usages



**étic** SLIM

Ultra plan et tout en finesse pour se faire oublier et chauffer élégamment les grands volumes.



**étic** COMPACT

Il occupe un minimum de place au mur. Il remplacera un vieux convecteur à encombrement égal !



**étic** VERTICAL

Il chauffe de grands volumes en occupant des pans de murs étroits.



**étic** BAINS

Marre des «échelles» ou des «peignes» : le radiateur qui manquait aux sèche-serviettes.



### Valorisation de la filière locale

La gamme Etic est certifiée Origine France Garantie.

Contrairement aux allégations de type «fabriqué en France», le label ORIGINE FRANCE GARANTIE est l'unique certification qui atteste l'origine française d'un produit. Un audit rigoureux vérifie qu'entre 50% et 100% de la valeur ajoutée du produit est effectivement réalisée en France.

**La gamme Etic est conçue et fabriquée dans nos sites de Laon, La Ferté Bernard et de Fismes avec leur réseau de sous-traitants locaux.**

Un emballage entièrement en carton afin d'éliminer tous les plastiques jetables et faciliter le recyclage sur les chantiers.



DEMANDEZ LA  
BROCHURE ETIC  
DANS VOTRE AGENCE

tēreva<sup>®</sup>  
eau, air, énergie

AIRELEC  
Muller Intuitiv

APPLIMO  
Muller Intuitiv

Noirot  
Muller Intuitiv

RADIATEUR ALUMINIUM AVEC FAÇADE RAYONNANTE



**RADIATEUR ALUMINIUM ÉTIC COMPACT**

Corps de chauffe en aluminium. Façade rayonnante.  
Doté de l'intelligence Muller Intuitiv.  
Détection de présence - Détection de fenêtre ouverte.  
Radiateur ultra compact pour faciliter l'installation.  
Connecté avec le module Muller Intuitiv with Netatmo (en option).



Dimensions (H x l x P) (mm)	Orientation	Poids (kg)	Puissance (W)	Coloris	Réf	Eco-part.	Code	CR	€ HT
530 x 440 x 125	Horizontal	7.6	1000	Blanc mat	NEM2403SEEC	1,67	<b>3321089</b>	E51	<b>430,00</b>
530 x 512x 125	Horizontal	8.8	1250	Blanc mat	NEM2404SEEC	1,67	<b>3321090</b>	E51	<b>500,00</b>
530 x 584 x 125	Horizontal	10	1500	Blanc mat	NEM2405SEEC	1,67	<b>3321091</b>	E51	<b>550,00</b>
530 x 728 x 125	Horizontal	12.2	2000	Blanc mat	NEM2407SEEC	1,67	<b>3321092</b>	E51	<b>670,00</b>
530 x 368 x 125	Horizontal	6.5	300	Blanc mat	NEM2400SEEC	1,67	<b>3321086</b>	E51	<b>390,00</b>
530 x 368 x 125	Horizontal	6.5	500	Blanc mat	NEM2401SEEC	1,67	<b>3321087</b>	E51	<b>390,00</b>
530 x 440 x 125	Horizontal	7.6	750	Blanc mat	NEM2402SEEC	1,67	<b>3321088</b>	E51	<b>410,00</b>



**RADIATEUR ALUMINIUM ÉTIC SLIM**

Corps de chauffe en aluminium. Façade rayonnante.  
Doté de l'intelligence Muller Intuitiv.  
Détection de présence - Détection de fenêtre ouverte.  
Radiateur ultra fin.  
Connecté avec le module Muller Intuitiv with Netatmo (en option).



Dimensions (H x l x P) (mm)	Orientation	Poids (kg)	Puissance (W)	Coloris	Réf	Eco-part.	Code	CR	€ HT
630 x 740 x 105	Horizontal	16.5	1000	Blanc mat	NEM2423SEEC	1,67	<b>3321096</b>	E51	<b>590,00</b>
630 x 900 x 105	Horizontal	19.5	1250	Blanc mat	NEM2424SEEC	1,67	<b>3321097</b>	E51	<b>650,00</b>
630 x 1060 x 105	Horizontal	23.5	1500	Blanc mat	NEM2425SEEC	1,67	<b>3321098</b>	E51	<b>700,00</b>
630 x 1300 x 105	Horizontal	28.5	2000	Blanc mat	NEM2427SEEC	1,67	<b>3321099</b>	E51	<b>780,00</b>
630 x 580 x 105	Horizontal	13	750	Blanc mat	NEM2422SEEC	1,67	<b>3321095</b>	E51	<b>560,00</b>



**RADIATEUR ALUMINIUM ÉTIC VERTICAL**

Corps de chauffe en aluminium. Façade rayonnante.  
Doté de l'intelligence Muller Intuitiv.  
Détection de présence - Détection de fenêtre ouverte.  
Connecté avec le module Muller Intuitiv with Netatmo (en option).



Dimensions (H x l x P) (mm)	Orientation	Poids (kg)	Puissance (W)	Coloris	Réf	Eco-part.	Code	CR	€ HT
1500 x 440 x 133	Vertical	23	1500	Blanc mat	NEM2415SEEC	1,67	<b>3321093</b>	E51	<b>820,00</b>
1500 x 440 x 133	Vertical	23	2000	Blanc mat	NEM2417SEEC	1,67	<b>3321094</b>	E51	<b>900,00</b>



**Vos produits essentiels  
100% dispo en stock ou remboursés à 100%\***

\* Règlement complet sur [tereva-direct.fr](http://tereva-direct.fr).



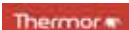

### RADIATEUR ALUMINIUM OVATION 3 BLANC

Corps de chauffe en aluminium et façade rayonnante  
 Système Pilotage Intelligent  
 Détection de présence  
 Fonction détection automatique d'ouverture / fermeture de fenêtre  
 CA : Horizontal : 0,10 / Vertical : 0,09  
 Pilotage à distance grâce à l'application THERMOR COZYTOUCH et la bridge COZYTOUCH (option)



Dimensions (H x l x P) (mm)	Orientation	Poids (kg)	Puissance (W)	Coloris	Réf	Eco-part.	Code	CR	€ HT
615 x 613 x 110	Horizontal	11	750	Blanc	480221	1,67	<b>1440915</b>	E13	<b>532,00</b>
615 x 761 x 110	Horizontal	13	1000	Blanc	480231	1,67	<b>1440917</b>	E13	<b>581,00</b>
615 x 909 x 110	Horizontal	16	1250	Blanc	480241	1,67	<b>1440919</b>	E13	<b>682,00</b>
615 x 1058 x 110	Horizontal	18	1500	Blanc	480251	1,67	<b>1440921</b>	E13	<b>719,00</b>
615 x 1205 x 110	Horizontal	21	2000	Blanc	480271	1,67	<b>1440923</b>	E13	<b>868,00</b>
1124 x 470 x 149	Vertical	18	1000	Blanc	430231	1,67	<b>1440931</b>	E13	<b>678,00</b>
1346 x 470 x 149	Vertical	20	1500	Blanc	430251	1,67	<b>1440933</b>	E13	<b>840,00</b>
1568 x 470 x 149	Vertical	23	2000	Blanc	430271	1,67	<b>1440935</b>	E13	<b>970,00</b>
300 x 890 x 110	Plinthe	8	750	Blanc	450321	1,67	<b>1440925</b>	E13	<b>697,00</b>
300 x 1038 x 110	Plinthe	9	1000	Blanc	450331	1,67	<b>1440927</b>	E13	<b>746,00</b>
300 x 1550 x 110	Plinthe	14	1500	Blanc	450351	1,67	<b>1440929</b>	E13	<b>884,00</b>



### RADIATEUR ALUMINIUM INGENIO 3 BLANC

Corps de chauffe en aluminium et façade rayonnante  
 Compact et design robuste et épuré  
 Système Pilotage Intelligent  
 Détection de présence  
 Fonction détection automatique d'ouverture / fermeture de fenêtre  
 CA : Horizontal : 0,07 / Vertical : 0,09  
 Pilotage à distance grâce à l'application THERMOR COZYTOUCH et la bridge COZYTOUCH (option)



Dimensions (H x l x P) (mm)	Orientation	Poids (kg)	Puissance (W)	Coloris	Réf	Eco-part.	Code	CR	€ HT
478 x 379 x 129	Horizontal	5.3	500	Blanc	479311	1,67	<b>2016277</b>	E13	<b>328,00</b>
478 x 379 x 129	Horizontal	5.3	750	Blanc	479321	1,67	<b>2016278</b>	E13	<b>370,00</b>
478 x 453 x 129	Horizontal	6.2	1000	Blanc	479331	1,67	<b>2016279</b>	E13	<b>423,00</b>
478 x 527 x 129	Horizontal	7.2	1250	Blanc	479341	1,67	<b>2016280</b>	E13	<b>497,00</b>
478 x 601 x 129	Horizontal	8.3	1500	Blanc	479351	1,67	<b>2016281</b>	E13	<b>561,00</b>
478 x 749 x 129	Horizontal	9	2000	Blanc	479371	1,67	<b>2016282</b>	E13	<b>689,00</b>
1392 x 460 x 145	Vertical	17.5	1500	Blanc	429351	1,67	<b>2016283</b>	E13	<b>667,00</b>
1540 x 460 x 145	Vertical	19	2000	Blanc	429371	1,67	<b>2016284</b>	E13	<b>837,00</b>



### RADIATEUR ALUMINIUM ONIRIS CONNECTÉ BLANC

Corps de chauffe en aluminium et une façade chauffante - Système Pilotage Intelligent - Détection de présence - fonction détection automatique d'ouverture/fermeture de fenêtre. - pilotable à distance grâce à l'application ATLANTIC Cozytouch et la bridge Cozy



Dimensions (H x l x P) (mm)	Orientation	Poids (kg)	Puissance (W)	Coloris	Réf	Eco-part.	Code	CR	€ HT
615 x 613 x 110	Horizontal	11	750	Blanc	503907	1,67	<b>1774803</b>	E13	<b>532,00</b>
615 x 761 x 110	Horizontal	13	1000	Blanc	503910	1,67	<b>1774805</b>	E13	<b>581,00</b>
615 x 909 x 110	Horizontal	15	1250	Blanc	503912	1,67	<b>1774807</b>	E13	<b>682,00</b>
615 x 1058 x 110	Horizontal	18	1500	Blanc	503915	1,67	<b>1774809</b>	E13	<b>719,00</b>
615 x 1205 x 110	Horizontal	20	2000	Blanc	503920	1,67	<b>1774811</b>	E13	<b>868,00</b>
1120 x 470 x 149	Vertical	17	1000	Blanc	518810	1,67	<b>1774813</b>	E13	<b>678,00</b>
1340 x 470 x 149	Vertical	21	1500	Blanc	518815	1,67	<b>1774815</b>	E13	<b>840,00</b>
150 x 470 x 149	Vertical	24	2000	Blanc	518820	1,67	<b>1774817</b>	E13	<b>970,00</b>
300 x 898 x 110	Plinthe	8	750	Blanc	602107	1,67	<b>2011594</b>	E13	<b>697,00</b>
1038 x 1038 x 110	Plinthe	9	1000	Blanc	602110	1,67	<b>2011596</b>	E13	<b>746,00</b>
300 x 1550 x 110	Plinthe	14	1500	Blanc	602115	1,67	<b>2011598</b>	E13	<b>884,00</b>



### RADIATEUR ALUMINIUM ONIRIS CONNECTÉ GRIS ÉTOILÉ

Corps de chauffe en aluminium et une façade chauffante - Système Pilotage Intelligent - Détection de présence - Fonction détection automatique d'ouverture/fermeture de fenêtre. - Pilotable à distance grâce à l'application ATLANTIC Cozytouch et la bridge Cozy



Dimensions (H x l x P) (mm)	Orientation	Poids (kg)	Puissance (W)	Coloris	Réf	Eco-part.	Code	CR	€ HT
615 x 613 x 110	Horizontal	11	750	Gris étoilé	503908	1,67	<b>2953782</b>	E13	<b>622,00</b>
615 x 761 x 110	Horizontal	13	1000	Gris étoilé	503909	1,67	<b>2953783</b>	E13	<b>671,00</b>
615 x 909 x 110	Horizontal	15	1250	Gris étoilé	503911	1,67	<b>2953784</b>	E13	<b>772,00</b>
615 x 1058 x 110	Horizontal	18	1500	Gris étoilé	503913	1,67	<b>2953785</b>	E13	<b>809,00</b>
615 x 1205 x 110	Horizontal	20	2000	Gris étoilé	503914	1,67	<b>2953786</b>	E13	<b>958,00</b>
1120 x 470 x 159	Vertical	17	1000	Gris étoilé	503916	1,67	<b>2953787</b>	E13	<b>768,00</b>
1340 x 470 x 159	Vertical	21	1500	Gris étoilé	503917	1,67	<b>2953788</b>	E13	<b>930,00</b>
1540 x 470 x 159	Vertical	24	2000	Gris étoilé	503918	1,67	<b>2953789</b>	E13	<b>1060,00</b>
300 x 889 x 110	Plinthe	8	750	Gris étoilé	503919	1,67	<b>2953790</b>	E13	<b>787,00</b>
300 x 1038 x 110	Plinthe	9	1000	Gris étoilé	503921	1,67	<b>2953791</b>	E13	<b>836,00</b>
300 x 1550 x 110	Plinthe	14	1500	Gris étoilé	503922	1,67	<b>2953792</b>	E13	<b>974,00</b>



### RADIATEUR ALUMINIUM AGILIA PILOTAGE INTELLIGENT CONNECTÉ BLANC

Corps de chauffe en aluminium et façade rayonnante

Compact et design robuste et épuré

Système Pilotage Intelligent

Détection de présence

Fonction détection automatique d'ouverture / fermeture de fenêtre

CA : Horizontal : 0,07 / Vertical : 0,09

Pilotage à distance grâce à l'application ATLANTIC COZYTOUCH et la bridge COZYTOUCH (option)



Dimensions (H x l x P) (mm)	Orientation	Poids (kg)	Puissance (W)	Réf	Eco-part.	Code	CR	€ HT
530 x 372 x 129	Horizontal	5.5	500	503105	1,67	<b>2016031</b>	E13	<b>328,00</b>
530 x 372 x 129	Horizontal	5.5	750	503107	1,67	<b>2016032</b>	E13	<b>370,00</b>
530 x 446 x 129	Horizontal	6	1000	503110	1,67	<b>2016033</b>	E13	<b>423,00</b>
530 x 520 x 129	Horizontal	7.5	1250	503112	1,67	<b>2016034</b>	E13	<b>497,00</b>
530 x 594 x 138	Horizontal	9	1500	503115	1,67	<b>2016035</b>	E13	<b>561,00</b>
530 x 742 x 138	Horizontal	9	2000	503120	1,67	<b>2016037</b>	E13	<b>689,00</b>
1392 x 460 x 120	Vertical	18	1500	518215	1,67	<b>2016038</b>	E13	<b>667,00</b>
1540 x 460 x 120	Vertical	19.5	2000	518220	1,67	<b>2016039</b>	E13	<b>837,00</b>

## RADIATEUR ALUMINIUM



### RADIATEUR ALUMINIUM ADAGIO INTELLIGENT

Double résistance rayonnante Schwarz® RN

Façade rayonnante totalement intégrée

Intelligence Muller Intuitiv

Détection de présence - Détection de fenêtre ouverte

CA : Horizontal : 0,2 / Vertical : 0,2

Performance et facilité d'utilisation au quotidien

Connecté avec le module Muller Intuitiv with Netatmo (option)



Dimensions (H x l x P) (mm)	Orientation	Poids (kg)	Puissance (W)	Réf	Eco-part.	Code	CR	€ HT
615 x 460 x 140	Horizontal	6.3	300	0012860SE	1,67	<b>1413550</b>	E60	<b>339,00</b>
615 x 460 x 140	Horizontal	6.3	500	0012861SE	1,67	<b>1413551</b>	E60	<b>343,00</b>
615 x 460 x 140	Horizontal	6.3	750	0012862SE	1,67	<b>1413552</b>	E60	<b>348,00</b>
615 x 620 x 140	Horizontal	8.3	1000	0012863SE	1,67	<b>1413553</b>	E60	<b>356,00</b>
615 x 780 x 140	Horizontal	10.4	1250	0012864SE	1,67	<b>1413554</b>	E60	<b>387,00</b>
615 x 940 x 140	Horizontal	12.5	1500	0012865SE	1,67	<b>1413555</b>	E60	<b>416,00</b>
615 x 1180 x 140	Horizontal	15.4	2000	0012867SE	1,67	<b>1413556</b>	E60	<b>480,00</b>
1130 x 460 x 135	Vertical	8.3	1000	0012883SE	1,67	<b>2108089</b>	E62	<b>374,00</b>
1235 x 460 x 135	Vertical	12.5	1500	0012885SE	1,67	<b>2108189</b>	E62	<b>473,00</b>
1340 x 460 x 135	Vertical	15.4	2000	0012887SE	1,67	<b>2108190</b>	E62	<b>556,00</b>

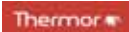

### RADIATEUR ALUMINIUM TÉNÉRIFE BLANC

Corps de chauffe en aluminium  
Boîtier digital avec programmation intégrée modifiable  
Fonction détection automatique d'ouverture / fermeture de fenêtre  
CA : 0,1



Dimensions (H x l x P) (mm)	Orientation	Poids (kg)	Puissance (W)	Coloris	Réf	Eco-part.	Code	CR	€ HT
477 x 601 x 130	Horizontal	8.28	750	Blanc	479312	1,67	<b>3292970</b>	E13	<b>243,00</b>
477 x 601 x 130	Horizontal	8.28	1000	Blanc	479313	1,67	<b>3292971</b>	E13	<b>270,00</b>
477 x 823 x 130	Horizontal	10.08	1250	Blanc	479314	1,67	<b>3292972</b>	E13	<b>324,00</b>
477 x 823 x 130	Horizontal	10.08	1500	Blanc	479315	1,67	<b>3292973</b>	E13	<b>343,00</b>
477 x 1045 x 130	Horizontal	13.06	2000	Blanc	479316	1,67	<b>3292974</b>	E13	<b>410,00</b>

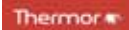

### RADIATEUR ALUMINIUM MOZART DIGITAL BLANC

Corps de chauffe en aluminium  
Boîtier digital avec programmation intégrée modifiable  
Fonction détection automatique d'ouverture / fermeture de fenêtre  
CA : Horizontal : 0,29 / Vertical : 0,24



Dimensions (H x l x P) (mm)	Orientation	Poids (kg)	Puissance (W)	Réf	Eco-part.	Code	CR	€ HT
600 x 444 x 145	Horizontal	7	500	475211	1,67	<b>1215214</b>	E13	<b>257,00</b>
600 x 444 x 145	Horizontal	7	750	475221	1,67	<b>1215215</b>	E13	<b>281,00</b>
600 x 592 x 145	Horizontal	9.4	1000	475231	1,67	<b>1215216</b>	E13	<b>312,00</b>
600 x 740 x 145	Horizontal	11.6	1250	475241	1,67	<b>1215217</b>	E13	<b>348,00</b>
600 x 888 x 145	Horizontal	13.8	1500	475251	1,67	<b>1215218</b>	E13	<b>391,00</b>
600 x 1110 x 145	Horizontal	16.7	2000	475271	1,67	<b>1215219</b>	E13	<b>459,00</b>
1173 x 470 x 145	Vertical	12.9	1000	475331	1,67	<b>1245494</b>	E13	<b>350,00</b>
1395 x 470 x 145	Vertical	15.3	1500	475351	1,67	<b>1245495</b>	E13	<b>442,00</b>
1617 x 470 x 145	Vertical	17.8	2000	475371	1,67	<b>1245496</b>	E13	<b>519,00</b>



### RADIATEUR ALUMINIUM SOKIO DIGITAL BLANC

Corps de chauffe en aluminium  
Boîtier digital avec programmation intégrée modifiable  
Fonction détection automatique d'ouverture / fermeture de fenêtre  
CA : 0,1



Dimensions (H x l x P) (mm)	Orientation	Poids (kg)	Puissance (W)	Coloris	Réf	Eco-part.	Code	CR	€ HT
477 x 601 x 130	Horizontal	8	750	Blanc	503108	1,67	<b>3292825</b>	E13	<b>243,00</b>
477 x 601 x 130	Horizontal	8	1000	Blanc	503109	1,67	<b>3292826</b>	E13	<b>270,00</b>
477 x 823 x 130	Horizontal	10	1250	Blanc	503111	1,67	<b>3292827</b>	E13	<b>324,00</b>
477 x 823 x 130	Horizontal	10	1500	Blanc	503113	1,67	<b>3292828</b>	E13	<b>343,00</b>
477 x 1045 x 130	Horizontal	13	2000	Blanc	503114	1,67	<b>3292829</b>	E13	<b>410,00</b>



### RADIATEUR ALUMINIUM NIRVANA DIGITAL BLANC

Corps de chauffe en aluminium  
Boîtier digital avec programmation intégrée modifiable  
Fonction détection automatique d'ouverture / fermeture de fenêtre  
CA : Horizontal : 0,20 / Vertical : 0,24



Dimensions (H x l x P) (mm)	Orientation	Poids (kg)	Puissance (W)	Réf	Eco-part.	Code	CR	€ HT
615 x 497 x 139	Horizontal	8	500	507405	1,67	<b>1220992</b>	E13	<b>257,00</b>
615 x 497 x 139	Horizontal	8	750	507407	1,67	<b>1220993</b>	E13	<b>281,00</b>
615 x 645 x 139	Horizontal	10	1000	507410	1,67	<b>1220994</b>	E13	<b>312,00</b>
615 x 793 x 139	Horizontal	12	1250	507412	1,67	<b>1220995</b>	E13	<b>348,00</b>
615 x 941 x 139	Horizontal	15	1500	507415	1,67	<b>1220996</b>	E13	<b>391,00</b>
615 x 1163 x 139	Horizontal	17	2000	507420	1,67	<b>1220997</b>	E13	<b>459,00</b>
1173 x 470 x 147	Vertical	15	1000	507510	1,67	<b>1245542</b>	E13	<b>350,00</b>
1395 x 470 x 147	Vertical	18	1500	507515	1,67	<b>1245543</b>	E13	<b>442,00</b>
1617 x 470 x 147	Vertical	21	2000	507520	1,67	<b>1245544</b>	E13	<b>519,00</b>



## RADIATEUR ÉLECTRIQUE CALOPORTEUR

AVEC DÉTECTEUR DE PRÉSENCE



### RADIATEUR ÉLECTRIQUE À FLUIDE CALOPORTEUR

Corps de chauffe avec fluide caloporteur  
Boîtier digital avec programmation intégrée personnalisable.  
Détection de présence.  
Détection fenêtre ouverte et fermée.  
Visualisation des consommations.  
Fil pilote 6 ordres / verrouillage parental.  
CA : 0,1



Dimensions (H x l x P) (mm)	Orientation	Poids (kg)	Puissance (W)	Coloris	Modèle	Eco-part.	Code	CR	€ HT
580 x 405 x 80	Horizontal	9.9	500	Blanc	RAD30072	1,67	<b>3039862</b>	E48	<b>219,00</b>
580 x 486 x 80	Horizontal	11.6	750	Blanc	RAD30080	1,67	<b>3039863</b>	E48	<b>239,00</b>
580 x 566 x 80	Horizontal	13.2	1000	Blanc	RAD30098	1,67	<b>3039864</b>	E48	<b>269,00</b>
580 x 726 x 80	Horizontal	16.7	1250	Blanc	RAD30106	1,67	<b>3039865</b>	E48	<b>299,00</b>
580 x 805 x 80	Horizontal	18.4	1500	Blanc	RAD30122	1,67	<b>3039866</b>	E48	<b>339,00</b>
580 x 1045 x 80	Horizontal	23.4	2000	Blanc	RAD30122	1,67	<b>3039867</b>	E48	<b>399,00</b>

À partir de  
**219,00 € HT**



### RADIATEUR FLUIDE BILBAO 3 BLANC

Radiateur à fluide caloporteur  
Système Pilotage Intelligent  
Détection de présence  
Fonction détection automatique d'ouverture / fermeture de fenêtre  
CA : Horizontal : 0,18 / Vertical : 0,13  
Pilotage à distance grâce à l'application THERMOR COZYTOUCH et la bridge COZYTOUCH (option)



Dimensions (H x l x P) (mm)	Orientation	Poids (kg)	Puissance (W)	Coloris	Réf	Eco-part.	Code	CR	€ HT
590 x 670 x 132	Horizontal	14	750	Blanc	493821	1,67	<b>1440893</b>	E13	<b>494,00</b>
590 x 770 x 132	Horizontal	16	1000	Blanc	493831	1,67	<b>1440895</b>	E13	<b>530,00</b>
590 x 970 x 132	Horizontal	20.4	1250	Blanc	493841	1,67	<b>1440897</b>	E13	<b>609,00</b>
590 x 1070 x 132	Horizontal	22.5	1500	Blanc	493851	1,67	<b>1440899</b>	E13	<b>660,00</b>
590 x 1370 x 132	Horizontal	28.8	2000	Blanc	493871	1,67	<b>1440901</b>	E13	<b>800,00</b>
1290 x 432 x 120	Vertical	25	1000	Blanc	494831	1,67	<b>1440903</b>	E13	<b>692,00</b>
1590 x 432 x 120	Vertical	29.7	1500	Blanc	494851	1,67	<b>1440905</b>	E13	<b>790,00</b>
1800 x 432 x 120	Vertical	33.4	1800	Blanc	494871	1,67	<b>1440907</b>	E13	<b>952,00</b>
388 x 771 x 132	Bas	15.5	700	Blanc	495821	1,67	<b>1440887</b>	E13	<b>550,00</b>
388 x 971 x 132	Bas	19	1000	Blanc	495831	1,67	<b>1440889</b>	E13	<b>610,00</b>
388 x 1371 x 132	Bas	26.9	1400	Blanc	495851	1,67	<b>1440891</b>	E13	<b>762,00</b>



### RADIATEUR FLUIDE BILBAO 3 GRIS ARDOISE

Radiateur à fluide caloporteur. - Système Pilotage Intelligent. - Détection de présence. - Fonction détection automatique d'ouverture/fermeture de fenêtre. - Pilotage à distance grâce à l'application Thermor Cozytouch et la bridge Cozytouch en option.



Dimensions (H x l x P) (mm)	Orientation	Poids (kg)	Puissance (W)	Coloris	Réf	Eco-part.	Code	CR	€ HT
590 x 670 x 132	Horizontal	14	750	Gris ardoise	493204	1,67	<b>1440894</b>	E13	<b>584,00</b>
590 x 770 x 132	Horizontal	16	1000	Gris ardoise	493304	1,67	<b>1440896</b>	E13	<b>620,00</b>
590 x 970 x 132	Horizontal	20.4	1250	Gris ardoise	493404	1,67	<b>1440898</b>	E13	<b>699,00</b>
590 x 1070 x 132	Horizontal	22.5	1500	Gris ardoise	493504	1,67	<b>1440900</b>	E13	<b>750,00</b>
590 x 1370 x 132	Horizontal	28.8	2000	Gris ardoise	493704	1,67	<b>1440902</b>	E13	<b>890,00</b>
1590 x 432 x 120	Vertical	29.7	1500	Gris ardoise	494504	1,67	<b>1440906</b>	E13	<b>880,00</b>



### RADIATEUR FLUIDE GALAPAGOS PILOTAGE INTELLIGENT CONNECTÉ BLANC

Radiateur à fluide caloporteur  
Système Pilotage Intelligent  
Détection de présence  
Fonction détection automatique d'ouverture / fermeture de fenêtre  
CA : Horizontal : 0,18 / Vertical : 0,13  
Pilotage à distance grâce à l'application ATLANTIC COZYTOUCH et la bridge COZYTOUCH (option)



Dimensions (H x l x P) (mm)	Orientation	Poids (kg)	Puissance (W)	Coloris	Réf	Eco-part.	Code	CR	€ HT
590 x 672 x 131	Horizontal	13	750	Blanc	500607	1,67	<b>1523669</b>	E13	<b>494,00</b>
590 x 772 x 131	Horizontal	21	1000	Blanc	500610	1,67	<b>1523671</b>	E13	<b>530,00</b>
590 x 972 x 131	Horizontal	19	1250	Blanc	500612	1,67	<b>1523673</b>	E13	<b>609,00</b>
590 x 1072 x 131	Horizontal	21	1500	Blanc	500615	1,67	<b>1523675</b>	E13	<b>660,00</b>
590 x 372 x 131	Horizontal	27	2000	Blanc	500620	1,67	<b>1523677</b>	E13	<b>800,00</b>
1290 x 460 x 131	Vertical	24	1000	Blanc	501310	1,67	<b>1523679</b>	E13	<b>692,00</b>
1590 x 460 x 131	Vertical	29	1500	Blanc	501315	1,67	<b>1523681</b>	E13	<b>790,00</b>
1800 x 460 x 131	Vertical	33	1800	Blanc	501320	1,67	<b>1523683</b>	E13	<b>952,00</b>
388 x 771 x 132	Bas	11	700	Blanc	502907	1,67	<b>1523684</b>	E13	<b>550,00</b>
388 x 971 x 132	Bas	15	1000	Blanc	502910	1,67	<b>1523685</b>	E13	<b>610,00</b>
390 x 1370 x 132	Bas	21	1400	Blanc	502915	1,67	<b>1523686</b>	E13	<b>762,00</b>



### RADIATEUR FLUIDE GALAPAGOS PILOTAGE INTELLIGENT CONNECTÉ GRIS ÉTOILÉ

Corps de chauffe avec fluide thermo-conducteur - Système Pilotage Intelligent - Détection de présence - Fonction détection automatique d'ouverture/fermeture de fenêtre. - Pilotable à distance grâce à l'application ATLANTIC Cozytouch et la bridge Cozy



Dimensions (H x l x P) (mm)	Orientation	Poids (kg)	Puissance (W)	Coloris	Réf	Eco-part.	Code	CR	€ HT
590 x 673 x 131	Horizontal	12	750	Gris étoilé	501845	1,67	<b>2953771</b>	E13	<b>584,00</b>
590 x 773 x 131	Horizontal	14	1000	Gris étoilé	501846	1,67	<b>2953772</b>	E13	<b>620,00</b>
590 x 973 x 131	Horizontal	18	1250	Gris étoilé	501847	1,67	<b>2953773</b>	E13	<b>699,00</b>
590 x 1073 x 131	Horizontal	20	1500	Gris étoilé	501848	1,67	<b>2953774</b>	E13	<b>750,00</b>
590 x 1373 x 131	Horizontal	26	2000	Gris étoilé	501849	1,67	<b>2953775</b>	E13	<b>890,00</b>
1290 x 460 x 131	Vertical	24	1000	Gris étoilé	501850	1,67	<b>2953776</b>	E13	<b>782,00</b>
1590 x 460 x 131	Vertical	30	1500	Gris étoilé	501851	1,67	<b>2953777</b>	E13	<b>880,00</b>
1800 x 460 x 131	Vertical	33	1800	Gris étoilé	501852	1,67	<b>2953778</b>	E13	<b>1042,00</b>
388 x 771 x 132	Bas	12	700	Gris étoilé	501853	1,67	<b>2953779</b>	E13	<b>640,00</b>
388 x 971 x 132	Bas	15	1000	Gris étoilé	501854	1,67	<b>2953780</b>	E13	<b>700,00</b>
388 x 1371 x 132	Bas	21	1400	Gris étoilé	501855	1,67	<b>2953781</b>	E13	<b>852,00</b>

## ENTRÉE DE GAMME



### RADIATEUR FLUIDE BALÉARES 2 BLANC

Radiateur à fluide caloporteur  
Boîtier digital avec programmation intégrée modifiable  
Fonction détection automatique d'ouverture / fermeture de fenêtre  
CA : 0,14



Dimensions (H x l x P) (mm)	Orientation	Poids (kg)	Puissance (W)	Réf	Eco-part.	Code	CR	€ HT
575 x 410 x 127	Horizontal	8.25	300	492401	1,67	<b>2016190</b>	E13	<b>204,00</b>
575 x 410 x 127	Horizontal	8.25	500	492411	1,67	<b>2016191</b>	E13	<b>232,00</b>
575 x 490 x 127	Horizontal	9.9	750	492421	1,67	<b>2016192</b>	E13	<b>259,00</b>
575 x 490 x 127	Horizontal	9.9	1000	492431	1,67	<b>2016193</b>	E13	<b>287,00</b>
575 x 651 x 127	Horizontal	13.2	1250	492441	1,67	<b>2016194</b>	E13	<b>343,00</b>
575 x 732 x 127	Horizontal	14.8	1500	492451	1,67	<b>2016195</b>	E13	<b>362,00</b>
575 x 973 x 127	Horizontal	19.7	2000	492471	1,67	<b>2016196</b>	E13	<b>445,00</b>



### RADIATEUR FLUIDE ACCESSIO DIGITAL 2 BLANC

Radiateur à fluide caloporteur  
Boîtier digital avec programmation intégrée modifiable  
Fonction détection automatique d'ouverture / fermeture de fenêtre  
CA : 0,14



Dimensions (H x l x P) (mm)	Orientation	Poids (kg)	Puissance (W)	Réf	Eco-part.	Code	CR	€ HT
575 x 410 x 127	Horizontal	8.25	300	524903	1,67	<b>2016040</b>	E13	<b>204,00</b>
575 x 410 x 127	Horizontal	8.25	500	524905	1,67	<b>2016041</b>	E13	<b>232,00</b>
575 x 490 x 127	Horizontal	9.9	750	524907	1,67	<b>2016057</b>	E13	<b>259,00</b>
575 x 490 x 127	Horizontal	9.9	1000	524910	1,67	<b>2016058</b>	E13	<b>287,00</b>
575 x 651 x 127	Horizontal	13.2	1250	524912	1,67	<b>2016059</b>	E13	<b>343,00</b>
575 x 732 x 127	Horizontal	14.8	1500	524915	1,67	<b>2016060</b>	E13	<b>362,00</b>
575 x 973 x 127	Horizontal	19.7	2000	524920	1,67	<b>2016061</b>	E13	<b>445,00</b>

### PANNEAU RAYONNANT



#### PANNEAU RAYONNANT QUARTO D+

Résistance rayonnante en alliage d'aluminium  
Boîtier digital  
Régulation électronique programmable  
Détection de fenêtre ouverte  
CA : Horizontal : 0,07 / Vertical : 0,05



Dimensions (H x l x P) (mm)	Orientation	Poids (kg)	Puissance (W)	Réf	Eco-part.	Code	CR	€ HT
452 x 440 x 113	Horizontal	3.8	300	0011480FD	0,83	<b>2108047</b>	E51	<b>149,00</b>
532 x 440 x 113	Horizontal	4.4	500	0011481FD	0,83	<b>2108048</b>	E51	<b>155,00</b>
532x 440 x 113	Horizontal	4.4	750	0011482FD	0,83	<b>2108049</b>	E51	<b>157,00</b>
637 x 440 x 113	Horizontal	5.3	1000	0011483FD	1,67	<b>2108050</b>	E51	<b>167,00</b>
440 x 742 x 113	Horizontal	6.5	1250	0011484FD	1,67	<b>2108051</b>	E51	<b>184,00</b>
847 x 440 x 113	Horizontal	7	1500	0011485FD	1,67	<b>2108052</b>	E51	<b>196,00</b>
1057 x 440 x 113	Horizontal	8.7	2000	0011487FD	1,67	<b>2108053</b>	E51	<b>234,00</b>
440 x 846 x 124	Vertical	7	1000	0011493FD	1,67	<b>2108054</b>	E51	<b>172,00</b>
440 x 1057 x 124	Vertical	9	1500	0011495FD	1,67	<b>2108055</b>	E51	<b>203,00</b>
440 x 1162 x 124	Vertical	10	2000	0011497FD	1,67	<b>2108056</b>	E51	<b>241,00</b>



#### PANNEAU RAYONNANT EMOTION 4

Corps de chauffe en aluminium  
Système Pilotage Intelligent  
Détection de présence  
Fonction détection automatique d'ouverture / fermeture de fenêtre  
CA : Horizontal : 0,1 / Vertical : 0,1  
Pilotage à distance grâce à l'application THERMOR COZYTOUCH et la bridge COZYTOUCH (option)



Dimensions (H x l x P) (mm)	Orientation	Poids (kg)	Puissance (W)	Coloris	Réf	Eco-part.	Code	CR	€ HT
477 x 453 x 130	Horizontal	4	500	Blanc	423884	0,83	<b>2943075</b>	E13	<b>257,00</b>
477 x 453 x 130	Horizontal	4	750	Blanc	423885	0,83	<b>2943076</b>	E13	<b>257,00</b>
477 x 527 x 130	Horizontal	5	1000	Blanc	423886	1,67	<b>2943186</b>	E13	<b>273,00</b>
477 x 675 x 130	Horizontal	6	1250	Blanc	423887	1,67	<b>2943077</b>	E13	<b>298,00</b>
477 x 749 x 130	Horizontal	7	1500	Blanc	423888	1,67	<b>2943078</b>	E13	<b>317,00</b>
477 x 971 x 130	Horizontal	9	2000	Blanc	423889	1,67	<b>2943079</b>	E13	<b>380,00</b>
740 x 477 x 117	Vertical	6	1000	Blanc	423890	1,67	<b>2943080</b>	E13	<b>288,00</b>
962 x 477 x 117	Vertical	7	1500	Blanc	423891	1,67	<b>2943187</b>	E13	<b>335,00</b>
1190 x 477 x 117	Vertical	10	2000	Blanc	423892	1,67	<b>2943081</b>	E13	<b>399,00</b>



### PANNEAU RAYONNANT AMADEUS DIGITAL

Résistance rayonnante en alliage d'aluminium  
Boîtier digital avec programmation intégrée modifiable  
Détection de fenêtre ouverte  
CA : Horizontal : 0,05 / Vertical : 0,05



Dimensions (H x l x P) (mm)	Orientation	Poids (kg)	Puissance (W)	Réf	Eco-part.	Code	CR	€ HT
477 x 453 x 130	Horizontal	4.5	300	443202	0,83	<b>2139369</b>	E13	<b>161,00</b>
477 x 453 x 130	Horizontal	4.5	500	443203	0,83	<b>2139370</b>	E13	<b>167,00</b>
477 x 453 x 130	Horizontal	4.5	750	443204	0,83	<b>2139371</b>	E13	<b>167,00</b>
477 x 527 x 130	Horizontal	5.2	1000	443205	1,67	<b>2139372</b>	E13	<b>178,00</b>
477 x 675 x 130	Horizontal	7	1250	443213	1,67	<b>2943188</b>	E13	<b>198,00</b>
477 x 749 x 130	Horizontal	7	1500	443214	1,67	<b>2943082</b>	E13	<b>208,00</b>
477 x 971 x 130	Horizontal	9	2000	443215	1,67	<b>2943083</b>	E13	<b>250,00</b>
467 x 740 x 117	Vertical	7.3	1000	443209	1,67	<b>2139376</b>	E13	<b>186,00</b>
467 x 962 x 117	Vertical	9.2	1500	443210	1,67	<b>2139377</b>	E13	<b>218,00</b>
467 x 1190 x 117	Vertical	11	2000	443212	1,67	<b>2139378</b>	E13	<b>261,00</b>



### PANNEAU RAYONNANT TATOU PILOTAGE INTELLIGENT CONNECTÉ

Résistance rayonnante en alliage d'aluminium - Système Pilotage Intelligent - Détection de présence - Fonction détection automatique d'ouverture/fermeture de fenêtre. - Pilotable à distance grâce à l'application ATLANTIC Cozytouch et la bridge Cozytouch



Dimensions (H x l x P) (mm)	Orientation	Poids (kg)	Puissance (W)	Coloris	Réf	Eco-part.	Code	CR	€ HT
477 x 453 x 130	Horizontal	4	300	Blanc	666416	0,83	<b>2953910</b>	E13	<b>248,00</b>
477 x 453 x 130	Horizontal	4	500	Blanc	666417	0,83	<b>2953911</b>	E13	<b>257,00</b>
477 x 453 x 130	Horizontal	4	750	Blanc	666418	0,83	<b>2953912</b>	E13	<b>257,00</b>
477 x 527 x 130	Horizontal	5	1000	Blanc	666419	1,67	<b>2953913</b>	E13	<b>273,00</b>
477 x 675 x 130	Horizontal	6	1250	Blanc	666421	1,67	<b>2953914</b>	E13	<b>298,00</b>
477 x 749 x 130	Horizontal	7	1500	Blanc	666422	1,67	<b>2953915</b>	E13	<b>317,00</b>
477 x 971 x 130	Horizontal	9	2000	Blanc	666423	1,67	<b>2953916</b>	E13	<b>380,00</b>
740 x 467 x 117	Vertical	6	1000	Blanc	666424	1,67	<b>2953917</b>	E13	<b>288,00</b>
962 x 467 x 117	Vertical	7	1500	Blanc	666425	1,67	<b>2953918</b>	E13	<b>335,00</b>
1190 x 467 x 117	Vertical	10	2000	Blanc	666426	1,67	<b>2953919</b>	E13	<b>399,00</b>



### PANNEAU RAYONNANT SOLIUS DIGITAL

Résistance rayonnante en alliage d'aluminium  
Boîtier digital avec programmation intégrée modifiable  
Détection de fenêtre ouverte  
CA : Horizontal : 0,05/ Vertical : 0,05



Dimensions (H x l x P) (mm)	Orientation	Poids (kg)	Puissance (W)	Coloris	Réf	Eco-part.	Code	CR	€ HT
477 x 453 x 130	Horizontal	4.5	500	Blanc	423533	0,83	<b>2137176</b>	E13	<b>167,00</b>
477 x 453 x 130	Horizontal	4.5	750	Blanc	423534	0,83	<b>2137177</b>	E13	<b>167,00</b>
477 x 527 x 130	Horizontal	5	1000	Blanc	423535	1,67	<b>2137178</b>	E13	<b>178,00</b>
477 x 675 x 130	Horizontal	7.1	1250	Blanc	423966	1,67	<b>2953907</b>	E13	<b>198,00</b>
477 x 749 x 130	Horizontal	7.8	1500	Blanc	423967	1,67	<b>2953908</b>	E13	<b>208,00</b>
477 x 971 x 130	Horizontal	9.7	2000	Blanc	423968	1,67	<b>2953909</b>	E13	<b>250,00</b>
467 x 740 x 117	Vertical	6	1000	Blanc	423539	1,67	<b>2137182</b>	E13	<b>186,00</b>
477 x 962 x 117	Vertical	8	1500	Blanc	423540	1,67	<b>2137183</b>	E13	<b>218,00</b>
467 x 1190 x 117	Vertical	10	2000	Blanc	423541	1,67	<b>2137184</b>	E13	<b>261,00</b>

## CONVECTEUR

APPLIMO

### CONVECTEUR EURO D+ - BLANC - 6 ORDRES

Résistance monobloc Schwarz® CV - Détection de fenêtre ouverte - Boîtier de commande digital simple et complet - Régulation électronique programmable 6 ordres multitarif par fil pilote



Dimensions (H x l x P) (mm)	Orientation	Poids (kg)	Puissance (W)	Coloris	Réf	Eco-part.	Code	CR	€ HT
440 x 340 x 105	Horizontal	3	500	Blanc	0013211FD	0,83	<b>2108090</b>	E51	<b>69,00</b>
440 x 340 x 105	Horizontal	3	750	Blanc	0013212FD	0,83	<b>2108092</b>	E51	<b>73,00</b>
440 x 420 x 105	Horizontal	3.6	1000	Blanc	0013213FD	0,83	<b>2108094</b>	E51	<b>75,00</b>
440 x 500 x 105	Horizontal	4	1250	Blanc	0013214FD	0,83	<b>2108096</b>	E51	<b>83,00</b>
440 x 580 x 105	Horizontal	4.7	1500	Blanc	0013215FD	1,67	<b>2108098</b>	E51	<b>85,00</b>
440 x 660 x 105	Horizontal	5.2	1750	Blanc	0013216FD	1,67	<b>2108100</b>	E51	<b>92,00</b>
440 x 740 x 105	Horizontal	5.9	2000	Blanc	0013217FD	1,67	<b>2108102</b>	E51	<b>95,00</b>

## CONVECTEUR SPÉCIFIQUE

APPLIMO

### RADIATEUR PETITE ENFANCE INTELLIGENT - BLANC

Double résistance rayonnante Schwarz® RN  
Intelligence Muller Intuitiv  
Détection de présence - Détection de fenêtre ouverte  
Renforts internes et de coins spéciaux en matière moulée (IK10)  
Connecté avec le module Muller Intuitiv with Netatmo (option)



Dimensions (H x l x P) (mm)	Orientation	Poids (kg)	Puissance (W)	Coloris	Réf	Eco-part.	Code	CR	€ HT
608 x 545 x 132	Horizontal	10.3	500	Blanc	0013511BB	1,67	<b>1413568</b>	E51	<b>561,00</b>
608 x 680 x 132	Horizontal	12.6	750	Blanc	0013512BB	1,67	<b>1413569</b>	E51	<b>623,00</b>
608 x 840 x 132	Horizontal	16	1000	Blanc	0013513BB	1,67	<b>1413570</b>	E51	<b>685,00</b>
608 x 1000 x 132	Horizontal	18.2	1500	Blanc	0013515BB	1,67	<b>1413571</b>	E51	<b>760,00</b>
608 x 1270 x 132	Horizontal	23.4	2000	Blanc	0013517BB	1,67	<b>1413572</b>	E51	<b>943,00</b>

taurus

ALPATEC

### CONVECTEUR SOUFLANT MURAL CÉRAMIQUE DE SALLE DE BAINS RCMB23

Corps de chauffe en céramique - Écran LED et télécommande - Oscillation des ailettes  
2 niveaux de puissances de chauffe : 1 000 et 2 000 W  
Affichage de la température de la pièce - Minuteur : 8h  
Sécurité anti-surchauffe



Dimensions (H x l x P) (mm)	Modèle	Orientation	Poids (kg)	Puissance (W)	Coloris	Réf	Eco-part.	Code	CR	€ HT
185 x 555 x 103	RCMB 23	Horizontal	2.46	2000	Blanc	935017000	0,42	<b>3308776</b>	E01	<b>83,33</b>

taurus

ALPATEC

### CHAUFFAGE SOUFLANT TROPICANO JET HOT & COOL

Technologie Vortex qui permet une circulation de la chaleur dans un flux d'air concentré - Puissance : 2 000 W - Coloris : Gris - Poignée de transport intégrée - 2 vitesses de chauffage et de ventilation - Réglable de la température de 18° à 30°C Système de sécurité anti basculement et anti surchauffe - Garantie 2 ans - CE



Dimensions (H x l x P) (mm)	Modèle	Orientation	Poids (kg)	Puissance (W)	Coloris	Réf	Eco-part.	Code	CR	€ HT
190 x 260 x 270	Tropicano Jet Hot & Cool	Vertical	1.98	2000	Gris	946911000	0,21	<b>3308775</b>	E01	<b>83,33</b>

**taurus**  
ALPATEC

**RADIATEUR BAIN D'HUILE AGADIR 2000 W**

Puissance : 2000 W - Coloris : Noir - 3 allures de chauffe - Affichage LED - Thermostat réglable de 5 à 35°C - Programmable sur 24 heures - Protection anti-surchauffe - Très silencieux - Pieds avec roulettes - Garantie 2 ans - CE



Dimensions (H x l x P) (mm)	Modèle	Orientation	Poids (kg)	Puissance (W)	Coloris	Réf	Eco-part.	Code	CR	€ HT
630 x 400 x 280	Agadir	Horizontal	8.2	2000	Noir	935029000	1,67	<b>2975947</b>	E01	<b>104,20</b>

**taurus**  
ALPATEC

**RADIATEUR BAIN D'HUILE DAKAR 2000 W**

Puissance : 2000 W - Coloris : Gris et noir - Pour une surface de 20 m<sup>2</sup> - 3 allures de chauffe - Thermostat mécanique réglable - Protection anti-surchauffe - Poignées de transport - Pieds avec roulettes - Garantie 2 ans - CE



Dimensions (H x l x P) (mm)	Modèle	Orientation	Poids (kg)	Puissance (W)	Coloris	Réf	Eco-part.	Code	CR	€ HT
540 x 230	Dakar	Horizontal	10.4	2000	Gris et noir	935015000	1,67	<b>2975567</b>	E01	<b>74,99</b>

**taurus**  
ALPATEC

**CONVECTEUR MOBILE CLIMA TURBO 2000**

Puissance : 2000 W - Coloris : Blanc et noir - 3 allures de chauffe - Fonction turbo - Thermostat réglable - Pieds support inclus - Poignée de transport - Dimensions (LHP) : 610 x 380 x 205 mm - Garantie 2 ans - CE



Dimensions (H x l x P) (mm)	Modèle	Orientation	Poids (kg)	Puissance (W)	Coloris	Réf	Code	CR	€ HT
380 x 610 x 205	Climaturbo 2000	Horizontal	3.9	2000	Blanc	947034000	<b>2104479</b>	E01	<b>54,16</b>

**taurus**  
ALPATEC



VENTILATION  
CLIMATISATION  
TRAITEMENT DE L'AIR

SÈCHE-SERVIETTES

SÈCHE-SERVIETTES CALOPORTEUR AVEC SOUFLANT



À partir de  
560,00 € HT



**SÈCHE-SERVIETTES ÉLECTRIQUE SOUFLANT ASYMÉTRIQUE LISE**

Tubes plats cintrés asymétriques blancs - Fluide thermo-conducteur  
700 W de corps de chauffe + 1000 W de soufflerie  
Thermostat programmable digital + télécommande  
Fonctions : détecteur de fenêtre ouverte, marche forcée 2h, verrouillage clavier  
Fil pilote 6 ordres



Dimensions (H x l x P) (mm)	Modèle	Orientation	Poids (kg)	Puissance soufflante (W)	Puissance (W)	Coloris	Modèle	Eco-part.	Code	CR	€ HT
1528 x 600 x 145	Lise	Vertical	29.36	1000	1700	Blanc	LISE22013	1,67	<b>2864270</b>	E48	<b>560,00</b>
1528 x 600 x 145	Lise	Vertical	29.36	1000	1700	Anthracite	LISE22039	1,67	<b>2864271</b>	E48	<b>630,00</b>



382,50 € HT



**SÈCHE-SERVIETTES ÉLECTRIQUE SOUFLANT DROIT MYRE**

Tubes ronds droits blancs - Fluide thermo-conducteur  
700 W de corps de chauffe + 1000 W de soufflerie  
Thermostat programmable digital + télécommande  
Fonctions : détecteur de fenêtre ouverte, marche forcée 2h, verrouillage clavier  
Fil pilote 6 ordres



Dimensions (H x l x P) (mm)	Modèle	Orientation	Poids (kg)	Puissance soufflante (W)	Puissance (W)	Coloris	Modèle	Eco-part.	Code	CR	€ HT
1186 x 550 x 145	Myre	Vertical	15.69	1000	1700	Blanc	MYRE00019	1,67	<b>2864260</b>	E48	<b>382,50</b>



550,00 € HT



**SÈCHE-SERVIETTES ÉLECTRIQUE SOUFLANT CINTRÉ AUBE**

Tubes plats cintrés blancs - Fluide thermo-conducteur  
700 W de corps de chauffe + 1000 W de soufflerie  
Thermostat programmable digital + télécommande  
Fonctions : détecteur de fenêtre ouverte, marche forcée 2h, verrouillage clavier  
Fil pilote 6 ordres



Dimensions (H x l x P) (mm)	Modèle	Orientation	Poids (kg)	Puissance soufflante (W)	Puissance (W)	Coloris	Modèle	Eco-part.	Code	CR	€ HT
1328 x 550 x 145	Aube	Vertical	25.65	1000	1700	Blanc	AUBE20041	1,67	<b>2864269</b>	E48	<b>550,00</b>



### SÈCHE-SERVIETTES ÉLECTRIQUE SOUFFLANT ALLURE 3 VIRTUOSE CONNECTÉ MÂT GAUCHE

Corps de chauffe avec fluide thermo-conducteur - Triple Comfort System (3CS) mât à gauche  
 Système Pilotage Intelligent - Détection de présence - Fonction détection automatique d'ouverture/fermeture de fenêtre.  
 Enceintes Cabasses intégrées 2 x 10 W - Port USB intégré

Boîtier de commande digital à hauteur (affichage heure et météo)  
 Equipé d'une soufflerie (1000 W) - 2 barres de portage, dont une repositionnable - entretoises en chêne clair  
 CA : 0,1  
 Pilotable à distance grâce à l'application THERMOR Cozytouch et la bridge Cozytouch en option



Dimensions (H x l x P) (mm)	Modèle	Orientation	Poids (kg)	Puissance soufflante (W)	Puissance (W)	Coloris	Réf	Eco-part.	Code	CR	€ HT
1501 x 550 x 150	Allure 3 Virtuose	Vertical	35	1000	1750	Blanc satin	483094	1,67	<b>2943096</b>	E13	<b>1137,00</b>
1501 x 550 x 150	Allure 3 Virtuose	Vertical	35	1000	1750	Blanc granit	483096	1,67	<b>2943098</b>	E13	<b>1227,00</b>
1501 x 550 x 150	Allure 3 Virtuose	Vertical	35	1000	1750	Brun sable	483098	1,67	<b>2943099</b>	E13	<b>1227,00</b>
1501 x 550 x 150	Allure 3 Virtuose	Vertical	35	1000	1750	Brun terracotta	483100	1,67	<b>2943101</b>	E13	<b>1227,00</b>
1501 x 550 x 150	Allure 3 Virtuose	Vertical	35	1000	1750	Gris ardoise	483107	1,67	<b>2943104</b>	E13	<b>1227,00</b>
1501 x 550 x 150	Allure 3 Virtuose	Vertical	35	1000	1750	Gris menhir	483109	1,67	<b>2943105</b>	E13	<b>1227,00</b>
1501 x 550 x 150	Allure 3 Virtuose	Vertical	35	1000	1750	Gris roche	483111	1,67	<b>2943107</b>	E13	<b>1227,00</b>
1501 x 550 x 150	Allure 3 Virtuose	Vertical	35	1000	1750	Noir carbone	483119	1,67	<b>2943109</b>	E13	<b>1227,00</b>
1501 x 550 x 150	Allure 3 Virtuose	Vertical	35	1000	1750	Vert eucalyptus	483103	1,67	<b>2943195</b>	E13	<b>1227,00</b>



### SÈCHE-SERVIETTES ÉLECTRIQUE SOUFFLANT ALLURE 3 VIRTUOSE CONNECTÉ MÂT DROIT

Corps de chauffe avec fluide thermo-conducteur - Triple Comfort System (3CS) mât à droite  
 Système Pilotage Intelligent - Détection de présence - Fonction détection automatique d'ouverture/fermeture de fenêtre.  
 Enceintes Cabasses intégrées 2 x 10 W - Port USB intégré

Boîtier de commande digital à hauteur (affichage heure et météo)  
 Equipé d'une soufflerie (1000 W) - 2 barres de portage, dont une repositionnable - entretoises en chêne clair  
 CA : 0,1  
 Pilotable à distance grâce à l'application THERMOR Cozytouch et la bridge Cozytouch en option



Dimensions (H x l x P) (mm)	Modèle	Orientation	Poids (kg)	Puissance soufflante (W)	Puissance (W)	Coloris	Réf	Eco-part.	Code	CR	€ HT
1501 x 550 x 150	Allure 3 Virtuose	Vertical	35	1000	1750	Blanc satin	483095	1,67	<b>2943097</b>	E13	<b>1137,00</b>
1501 x 550 x 150	Allure 3 Virtuose	Vertical	35	1000	1750	Blanc granit	483097	1,67	<b>2943194</b>	E13	<b>1227,00</b>
1501 x 550 x 150	Allure 3 Virtuose	Vertical	35	1000	1750	Brun sable	483099	1,67	<b>2943100</b>	E13	<b>1227,00</b>
1501 x 550 x 150	Allure 3 Virtuose	Vertical	35	1000	1750	Brun terracotta	483101	1,67	<b>2943102</b>	E13	<b>1227,00</b>
1501 x 550 x 150	Allure 3 Virtuose	Vertical	35	1000	1750	Gris ardoise	483108	1,67	<b>2943196</b>	E13	<b>1227,00</b>
1501 x 550 x 150	Allure 3 Virtuose	Vertical	35	1000	1750	Gris menhir	483110	1,67	<b>2943106</b>	E13	<b>1227,00</b>
1501 x 550 x 150	Allure 3 Virtuose	Vertical	35	1000	1750	Gris roche	483118	1,67	<b>2943108</b>	E13	<b>1227,00</b>
1501 x 550 x 150	Allure 3 Virtuose	Vertical	35	1000	1750	Noir carbone	483120	1,67	<b>2943110</b>	E13	<b>1227,00</b>
1501 x 550 x 150	Allure 3 Virtuose	Vertical	35	1000	1750	Vert eucalyptus	483105	1,67	<b>2943103</b>	E13	<b>1227,00</b>

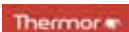

### SÈCHE-SERVIETTES ÉLECTRIQUE SOUFFLANT ALLURE 3 CONNECTÉ MÂT GAUCHE

Corps de chauffe avec fluide thermo-conducteur -Triple Comfort System (3CS) mât à gauche  
 Avec soufflerie (1000 W)  
 Boîtier de commande digital à hauteur (affichage heure et météo)

Fonction détection automatique d'ouverture / fermeture de fenêtre.  
 1 barre de portage - entretoises en chêne clair  
 CA : 0,1  
 Pilotable à distance grâce à l'application THERMOR Cozytouch et la bridge Cozytouch en option



Dimensions (H x l x P) (mm)	Modèle	Orientation	Poids (kg)	Puissance soufflante (W)	Puissance (W)	Coloris	Réf	Eco-part.	Code	CR	€ HT
1224 x 550 x 150	Allure 3	Vertical	27	1000	1500	Gris ardoise	483169	1,67	<b>2943118</b>	E13	<b>855,00</b>
1224 x 550 x 150	Allure 3	Vertical	26	1000	1500	Blanc satin	483242	1,67	<b>2943165</b>	E13	<b>765,00</b>
1224 x 550 x 150	Allure 3	Vertical	27	1000	1500	Noir carbone	483175	1,67	<b>2943122</b>	E13	<b>855,00</b>
1224 x 550 x 150	Allure 3	Vertical	27	1000	1500	Vert eucalyptus	483167	1,67	<b>2943116</b>	E13	<b>855,00</b>
1224 x 550 x 150	Allure 3	Vertical	27	1000	1500	Blanc granit	483161	1,67	<b>2943111</b>	E13	<b>855,00</b>
1224 x 550 x 150	Allure 3	Vertical	27	1000	1500	Gris menhir	483171	1,67	<b>2943198</b>	E13	<b>855,00</b>
1224 x 550 x 150	Allure 3	Vertical	27	1000	1500	Gris roche	483173	1,67	<b>2943199</b>	E13	<b>855,00</b>
1224 x 550 x 150	Allure 3	Vertical	27	1000	1500	Brun sable	483163	1,67	<b>2943113</b>	E13	<b>855,00</b>
1224 x 550 x 150	Allure 3	Vertical	27	1000	1500	Brun terracotta	483165	1,67	<b>2943197</b>	E13	<b>855,00</b>
1501 x 550 x 150	Allure 3	Vertical	33	1000	1750	Gris ardoise	483185	1,67	<b>2943131</b>	E13	<b>905,00</b>
1501 x 550 x 150	Allure 3	Vertical	32	1000	1750	Blanc satin	483244	1,67	<b>2943211</b>	E13	<b>815,00</b>
1501 x 550 x 150	Allure 3	Vertical	33	1000	1750	Noir carbone	483191	1,67	<b>2943135</b>	E13	<b>905,00</b>
1501 x 550 x 150	Allure 3	Vertical	33	1000	1750	Vert eucalyptus	483183	1,67	<b>2943129</b>	E13	<b>905,00</b>
1501 x 550 x 150	Allure 3	Vertical	33	1000	1750	Blanc granit	483177	1,67	<b>2943124</b>	E13	<b>905,00</b>
1501 x 550 x 150	Allure 3	Vertical	33	1000	1750	Gris menhir	483187	1,67	<b>2943202</b>	E13	<b>905,00</b>
1501 x 550 x 150	Allure 3	Vertical	33	1000	1750	Gris roche	483189	1,67	<b>2943133</b>	E13	<b>905,00</b>
1501 x 550 x 150	Allure 3	Vertical	33	1000	1750	Brun sable	483179	1,67	<b>2943126</b>	E13	<b>905,00</b>
1501 x 550 x 150	Allure 3	Vertical	33	1000	1750	Brun terracotta	483181	1,67	<b>2943127</b>	E13	<b>905,00</b>





### SÈCHE-SERVIETTES ÉLECTRIQUE SOUFLANT ALLURE 3 CONNECTÉ MÂT DROIT

Corps de chauffe avec fluide thermo-conducteur -Triple Comfort System (3CS) mât à droite  
Avec soufflerie (1000 W)

Boîtier de commande digital à hauteur (affichage heure et météo)

Fonction détection automatique d'ouverture / fermeture de fenêtre.

1 barre de portage - entretoises en chêne clair

CA : 0,1

Pilotable à distance grâce à l'application THERMOR Cozytouch et la bridge Cozytouch en option



Dimensions (H x l x P) (mm)	Modèle	Orientation	Poids (kg)	Puissance soufflante (W)	Puissance (W)	Coloris	Réf	Eco-part.	Code	CR	€ HT
1224 x 550 x 150	Allure 3	Vertical	27	1000	1500	Gris ardoise	483170	1,67	<b>2943119</b>	E13	<b>855,00</b>
1224 x 550 x 150	Allure 3	Vertical	26	1000	1500	Blanc satin	483243	1,67	<b>2943166</b>	E13	<b>765,00</b>
1224 x 550 x 150	Allure 3	Vertical	27	1000	1500	Noir carbone	483176	1,67	<b>2943123</b>	E13	<b>855,00</b>
1224 x 550 x 150	Allure 3	Vertical	27	1000	1500	Vert eucalyptus	483168	1,67	<b>2943117</b>	E13	<b>855,00</b>
1224 x 550 x 150	Allure 3	Vertical	27	1000	1500	Blanc granit	483162	1,67	<b>2943112</b>	E13	<b>855,00</b>
1224 x 550 x 150	Allure 3	Vertical	27	1000	1500	Gris menhir	483172	1,67	<b>2943120</b>	E13	<b>855,00</b>
1224 x 550 x 150	Allure 3	Vertical	27	1000	1500	Gris roche	483174	1,67	<b>2943121</b>	E13	<b>855,00</b>
1224 x 550 x 150	Allure 3	Vertical	27	1000	1500	Brun sable	483164	1,67	<b>2943114</b>	E13	<b>855,00</b>
1224 x 550 x 150	Allure 3	Vertical	27	1000	1500	Brun terracotta	483166	1,67	<b>2943115</b>	E13	<b>855,00</b>
1501 x 550 x 150	Allure 3	Vertical	33	1000	1750	Gris ardoise	483186	1,67	<b>2943201</b>	E13	<b>905,00</b>
1500 x 550 x 150	Allure 3	Vertical	32	1000	1750	Blanc satin	483245	1,67	<b>2943212</b>	E13	<b>815,00</b>
1501 x 550 x 150	Allure 3	Vertical	33	1000	1750	Noir carbone	483192	1,67	<b>2943203</b>	E13	<b>905,00</b>
1501 x 550 x 150	Allure 3	Vertical	33	1000	1750	Vert eucalyptus	483184	1,67	<b>2943130</b>	E13	<b>905,00</b>
1501 x 550 x 150	Allure 3	Vertical	33	1000	1750	Blanc granit	483178	1,67	<b>2943125</b>	E13	<b>905,00</b>
1501 x 550 x 150	Allure 3	Vertical	33	1000	1750	Gris menhir	483188	1,67	<b>2943132</b>	E13	<b>905,00</b>
1501 x 550 x 150	Allure 3	Vertical	33	1000	1750	Gris roche	483190	1,67	<b>2943134</b>	E13	<b>905,00</b>
1501 x 550 x 150	Allure 3	Vertical	33	1000	1750	Brun sable	483180	1,67	<b>2943200</b>	E13	<b>905,00</b>
1501 x 550 x 150	Allure 3	Vertical	33	1000	1750	Brun terracotta	483182	1,67	<b>2943128</b>	E13	<b>905,00</b>



### SÈCHE-SERVIETTES ÉLECTRIQUE SOUFLANT ALLURE - DIGITAL ÉTROIT

Équipé d'une soufflerie (1000 W) - Ecran digital - Pilotage à distance avec l'application Cozytouch - Version étroite pour les petites salles de bains - Lames plates larges et galbées



Dimensions (H x l x P) (mm)	Modèle	Orientation	Poids (kg)	Puissance soufflante (W)	Puissance (W)	Coloris	Réf	Eco-part.	Code	CR	€ HT
1450 x 450 x 135	Allure étroit	Vertical	23	1000	1500	Blanc satin	490751	1,67	<b>1215239</b>	E13	<b>673,00</b>
1750 x 450 x 135	Allure étroit	Vertical	26.5	1000	1750	Blanc satin	490761	1,67	<b>1215240</b>	E13	<b>746,00</b>
1450 x 450 x 150	Allure étroit	Vertical	23	1000	1500	Blanc granit	483613	1,67	<b>2016199</b>	E13	<b>763,00</b>
1450 x 450 x 150	Allure étroit	Vertical	26.5	1000	1750	Blanc granit	483713	1,67	<b>2016204</b>	E13	<b>836,00</b>
1450 x 450 x 135	Allure étroit	Vertical	23	1000	1500	Gris menhir	483602	1,67	<b>1271418</b>	E13	<b>763,00</b>
1750 x 450 x 135	Allure étroit	Vertical	26.5	1000	1750	Gris menhir	483702	1,67	<b>1271426</b>	E13	<b>836,00</b>
1450 x 450 x 135	Allure étroit	Vertical	23	1000	1500	Gris ardoise	483604	1,67	<b>1271419</b>	E13	<b>763,00</b>
1750 x 450 x 135	Allure étroit	Vertical	26.5	1000	1750	Gris ardoise	483704	1,67	<b>1271427</b>	E13	<b>836,00</b>
1450 x 450 x 135	Allure étroit	Vertical	23	1000	1500	Noir carbone	483606	1,67	<b>1271420</b>	E13	<b>763,00</b>
1750 x 450 x 135	Allure étroit	Vertical	26.5	1000	1750	Noir carbone	483706	1,67	<b>1271428</b>	E13	<b>836,00</b>
1450 x 450 x 500	Allure étroit	Vertical	23	1000	2000	Gris roche	483615	1,67	<b>2016201</b>	E13	<b>763,00</b>
1450 x 450 x 150	Allure étroit	Vertical	26.5	1000	1750	Gris roche	483715	1,67	<b>2016206</b>	E13	<b>836,00</b>
1450 x 450 x 150	Allure étroit	Vertical	23	1000	1500	Vert eucalyptus	483625	1,67	<b>2016200</b>	E13	<b>763,00</b>
1450 x 450 x 150	Allure étroit	Vertical	26.5	1000	1750	Vert eucalyptus	483725	1,67	<b>2016205</b>	E13	<b>836,00</b>
1450 x 450 x 150	Allure étroit	Vertical	23	1000	1500	Brun terracotta	483623	1,67	<b>2016202</b>	E13	<b>763,00</b>
1450 x 450 x 150	Allure étroit	Vertical	26.5	1000	1750	Brun terracotta	483723	1,67	<b>2016207</b>	E13	<b>836,00</b>
1450 x 450 x 150	Allure étroit	Vertical	23	1000	1500	Brun sable	483617	1,67	<b>2016203</b>	E13	<b>763,00</b>
1750 x 450 x 750	Allure étroit	Vertical	26.5	1000	2000	Brun sable	483717	1,67	<b>2016208</b>	E13	<b>836,00</b>

## Une offre complète pour gagner du temps

CLIMATISATION

VENTILATION

THERMIQUE

PLOMBERIE

SANITAIRE

ÉLECTRICITÉ

PIÈCES DÉTACHÉES

OUTILLAGE & PROTECTION



### SÈCHE-SERVIETTES ÉLECTRIQUE SOUFLANT RIVIERA DIGITAL

Équipé d'une soufflerie. - Façade galbée à lames plates - Blanc. - Commande digitale déportée.



Dimensions (H x l x P) (mm)	Modèle	Orientation	Poids (kg)	Puissance soufflante (W)	Puissance (W)	Coloris	Réf	Eco-part.	Code	CR	€ HT
980 x 550 x 145	Riviera Digital	Vertical	19	1000	1500	Blanc satin	498251	1,67	<b>1215244</b>	E13	<b>599,00</b>
1550 x 685 x 180	Riviera Digital	Vertical	25	1000	1750	Blanc satin	498261	1,67	<b>1215245</b>	E13	<b>664,00</b>
1760 x 550 x 145	Riviera Digital	Vertical	32	1000	2000	Blanc satin	498271	1,67	<b>1215246</b>	E13	<b>755,00</b>
980 x 550 x 145	Riviera Digital	Vertical	19	1000	1500	Blanc granit	498513	1,67	<b>2016231</b>	E13	<b>689,00</b>
1374 x 550 x 145	Riviera Digital	Vertical	25	1000	1750	Blanc granit	498613	1,67	<b>2016232</b>	E13	<b>754,00</b>
1764 x 550 x 145	Riviera Digital	Vertical	32	1000	2000	Blanc granit	498713	1,67	<b>2016233</b>	E13	<b>845,00</b>
980 x 550 x 145	Riviera Digital	Vertical	19	1000	1500	Gris menhir	498502	1,67	<b>1272842</b>	E13	<b>689,00</b>
1374 x 550 x 145	Riviera Digital	Vertical	25	1000	1750	Gris menhir	498602	1,67	<b>1272843</b>	E13	<b>754,00</b>
1760 x 550 x 145	Riviera Digital	Vertical	32	1000	2000	Gris menhir	498102	1,67	<b>1272844</b>	E13	<b>845,00</b>
980 x 550 x 145	Riviera Digital	Vertical	19	1000	1500	Gris ardoise	498504	1,67	<b>1272839</b>	E13	<b>689,00</b>
1374 x 550 x 145	Riviera Digital	Vertical	25	1000	1750	Gris ardoise	498604	1,67	<b>1272840</b>	E13	<b>754,00</b>
1760 x 550 x 145	Riviera Digital	Vertical	32	1000	2000	Gris ardoise	498104	1,67	<b>1272841</b>	E13	<b>845,00</b>
980 x 550 x 145	Riviera Digital	Vertical	19	1000	1500	Noir carbone	498506	1,67	<b>1272848</b>	E13	<b>689,00</b>
1374 x 550 x 145	Riviera Digital	Vertical	25	1000	1750	Noir carbone	498606	1,67	<b>1272849</b>	E13	<b>754,00</b>
1760 x 550 x 145	Riviera Digital	Vertical	32	1000	2000	Noir carbone	498106	1,67	<b>1272850</b>	E13	<b>845,00</b>
980 x 550 x 145	Riviera Digital	Vertical	19	1000	1500	Gris roche	498515	1,67	<b>2016237</b>	E13	<b>689,00</b>
1374 x 550 x 145	Riviera Digital	Vertical	25	1000	1750	Gris roche	498615	1,67	<b>2016238</b>	E13	<b>754,00</b>
1764 x 550 x 145	Riviera Digital	Vertical	32	1000	2000	Gris roche	498715	1,67	<b>2016239</b>	E13	<b>845,00</b>
980 x 550 x 145	Riviera Digital	Vertical	19	1000	1500	Vert eucalyptus	498525	1,67	<b>2016234</b>	E13	<b>689,00</b>
1374 x 550 x 145	Riviera Digital	Vertical	25	1000	1750	Vert eucalyptus	498625	1,67	<b>2016235</b>	E13	<b>754,00</b>
1764 x 550 x 145	Riviera Digital	Vertical	32	1000	2000	Vert eucalyptus	498725	1,67	<b>2016236</b>	E13	<b>845,00</b>
980 x 550 x 1500	Riviera Digital	Vertical	19	1000	1500	Brun terracotta	498523	1,67	<b>2016240</b>	E13	<b>689,00</b>
1370 x 550 x 1750	Riviera Digital	Vertical	25	1000	1750	Brun terracotta	498623	1,67	<b>2016241</b>	E13	<b>754,00</b>
1764 x 550 x 145	Riviera Digital	Vertical	32	1000	2000	Brun terracotta	498723	1,67	<b>2016242</b>	E13	<b>845,00</b>
980 x 550 x 145	Riviera Digital	Vertical	19	1000	1500	Brun sable	498517	1,67	<b>2016243</b>	E13	<b>689,00</b>
1374 x 550 x 145	Riviera Digital	Vertical	25	1000	1750	Brun sable	498617	1,67	<b>2016244</b>	E13	<b>754,00</b>
1764 x 550 x 145	Riviera Digital	Vertical	32	1000	2000	Brun sable	498717	1,67	<b>2016245</b>	E13	<b>845,00</b>



### SÈCHE-SERVIETTES ÉLECTRIQUE SOUFLANT RIVA 4

Tubes ronds et collecteurs carrés - Corps de chauffe avec fluide thermo-conducteur

Équipé d'une soufflerie (1000 W)

Boîtier de commande digitale programmable

Nouveaux supports muraux pour faciliter la pose, 2 patères boutons intégrées

CA : 0,09



Dimensions (H x l x P) (mm)	Orientation	Poids (kg)	Puissance soufflante (W)	Puissance (W)	Coloris	Réf	Eco-part.	Code	CR	€ HT
1095 x 500 x 105	Vertical	15	1000	1500	Blanc satin	471558	1,67	<b>2943193</b>	E13	<b>372,00</b>
1095 x 500 x 105	Vertical	15	1000	1500	Noir carbone	471579	1,67	<b>2943180</b>	E13	<b>462,00</b>
1095 x 500 x 105	Vertical	15	1000	1500	Gris menhir	471581	1,67	<b>2943181</b>	E13	<b>462,00</b>
1590 x 500 x 105	Vertical	20	1000	1750	Blanc satin	471559	1,67	<b>2943094</b>	E13	<b>407,00</b>
1590 x 500 x 105	Vertical	20	1000	1750	Gris ardoise	471488	1,67	<b>2943173</b>	E13	<b>497,00</b>
1590 x 500 x 105	Vertical	20	1000	1750	Noir carbone	471489	1,67	<b>2943174</b>	E13	<b>497,00</b>
1590 x 500 x 105	Vertical	20	1000	1750	Gris menhir	471494	1,67	<b>2943213</b>	E13	<b>497,00</b>
1837 x 550 x 105	Vertical	25	1000	2000	Blanc satin	471560	1,67	<b>2943095</b>	E13	<b>459,00</b>
1837 x 550 x 105	Vertical	25	1000	2000	Gris ardoise	471564	1,67	<b>2943178</b>	E13	<b>549,00</b>
1837 x 550 x 105	Vertical	25	1000	2000	Noir carbone	471565	1,67	<b>2943179</b>	E13	<b>549,00</b>
1837 x 550 x 105	Vertical	25	1000	2000	Gris menhir	471567	1,67	<b>2943214</b>	E13	<b>549,00</b>



#### LA QUALITÉ ET LA TECHNICITÉ AU JUSTE PRIX

- ✓ Une sélection de produits Plomberie, Chauffage et Électricité
- ✓ La qualité professionnelle au meilleur prix
- ✓ Des produits normés, performants et innovants



**100% DES PRODUITS EN STOCK**



### SÈCHE-SERVIETTES ÉLECTRIQUE SOUFFLANT RIVA 4 ÉTROIT

Tubes ronds et collecteurs carrés en version étroite - Corps de chauffe avec fluide thermo conducteur - Equipé d'une soufflerie (1000W) - Boîtier de commande digital programmable - Nouveaux supports muraux pour faciliter la pose, 2 patères boutons intégrées



Dimensions (H x l x P) (mm)	Modèle	Orientation	Poids (kg)	Puissance soufflante (W)	Puissance (W)	Coloris	Réf	Eco-part.	Code	CR	€ HT
850 x 400 x 120	Riva 4 Étroit	Vertical	10.4	1000	1300	Blanc satin	471587	1,67	<b>3292966</b>	E13	<b>362,00</b>
1380 x 400 x 120	Riva 4 Étroit	Vertical	14.6	1000	1500	Blanc satin	471588	1,67	<b>3292967</b>	E13	<b>392,00</b>
850 x 400 x 120	Riva 4 Étroit	Vertical	10.4	1000	1300	Gris menhir	471591	1,67	<b>3292979</b>	E13	<b>452,00</b>
1380 x 400 x 120	Riva 4 Étroit	Vertical	14.6	1000	1500	Gris menhir	471592	1,67	<b>3292980</b>	E13	<b>482,00</b>
850 x 400 x 120	Riva 4 Étroit	Vertical	10.4	1000	1300	Gris ardoise	471595	1,67	<b>3292982</b>	E13	<b>452,00</b>
1380 x 400 x 120	Riva 4 Étroit	Vertical	14.6	1000	1500	Gris ardoise	471596	1,67	<b>3292983</b>	E13	<b>482,00</b>
850 x 400 x 120	Riva 4 Étroit	Vertical	10.4	1000	1300	Noir carbone	471599	1,67	<b>3292986</b>	E13	<b>452,00</b>
1380 x 400 x 120	Riva 4 Étroit	Vertical	14.6	1000	1500	Noir carbone	471600	1,67	<b>3292987</b>	E13	<b>482,00</b>



### SÈCHE-SERVIETTES ÉLECTRIQUE SOUFFLANT SERENIS PREMIUM CONNECTÉ MÂT GAUCHE

Corps de chauffe avec fluide thermo-conducteur - Triple Comfort System (3CS) mât à gauche  
 Système Pilotage Intelligent - Détection de présence - Fonction détection automatique d'ouverture / fermeture de fenêtre.

Enceintes Cabasses intégrées 2 x 10 W - Port USB intégré

Boîtier de commande digital à hauteur (affichage heure et météo)

Equipé d'une soufflerie (1000 W) - 2 barres de portage, dont une repositionnable

CA : 0,1

Pilotable à distance grâce à l'application ATLANTIC Cozytouch et la bridge Cozytouch en option



Dimensions (H x l x P) (mm)	Modèle	Orientation	Poids (kg)	Puissance soufflante (W)	Puissance (W)	Coloris	Réf	Eco-part.	Code	CR	€ HT
1497 x 550 x 170	Serenis Premium	Vertical	36	1000	1750	Blanc	850453	1,67	<b>2953833</b>	E13	<b>1137,00</b>
1497 x 550 x 170	Serenis Premium	Vertical	36	1000	1750	Blanc carat	850435	1,67	<b>2953817</b>	E13	<b>1137,00</b>
1497 x 550 x 170	Serenis Premium	Vertical	36	1000	1750	Gris anthracite	850451	1,67	<b>2953831</b>	E13	<b>1227,00</b>
1497 x 550 x 170	Serenis Premium	Vertical	36	1000	1750	Graphite	850449	1,67	<b>2953829</b>	E13	<b>1227,00</b>
1497 x 550 x 170	Serenis Premium	Vertical	36	1000	1750	Noir	850438	1,67	<b>2953819</b>	E13	<b>1227,00</b>
1497 x 550 x 170	Serenis Premium	Vertical	36	1000	1750	Vert pomme	850442	1,67	<b>2953823</b>	E13	<b>1227,00</b>
1497 x 550 x 170	Serenis Premium	Vertical	36	1000	1750	Prune	850444	1,67	<b>2953825</b>	E13	<b>1227,00</b>
1497 x 550 x 170	Serenis Premium	Vertical	36	1000	1750	Rouge	850440	1,67	<b>2953821</b>	E13	<b>1227,00</b>
1497 x 550 x 170	Serenis Premium	Vertical	36	1000	1750	Taupe	850447	1,67	<b>2953827</b>	E13	<b>1227,00</b>



### SÈCHE-SERVIETTES ÉLECTRIQUE SOUFFLANT SERENIS PREMIUM CONNECTÉ MÂT DROIT

Corps de chauffe avec fluide thermo-conducteur - Triple Comfort System (3CS) mât à droite

Système Pilotage Intelligent - Détection de présence - Fonction détection automatique d'ouverture / fermeture de fenêtre.

Enceintes Cabasses intégrées 2 x 10 W - Port USB intégré

Boîtier de commande digital à hauteur (affichage heure et météo)

Equipé d'une soufflerie (1000 W) - 2 barres de portage, dont une repositionnable  
 CA : 0,1

Pilotable à distance grâce à l'application ATLANTIC Cozytouch et la bridge Cozytouch en option



Dimensions (H x l x P) (mm)	Modèle	Orientation	Poids (kg)	Puissance soufflante (W)	Puissance (W)	Coloris	Réf	Eco-part.	Code	CR	€ HT
1497 x 550 x 170	Serenis Premium	Vertical	36	1000	1750	Blanc	850454	1,67	<b>2953834</b>	E13	<b>1137,00</b>
1497 x 550 x 170	Serenis Premium	Vertical	36	1000	1750	Blanc carat	850437	1,67	<b>2953818</b>	E13	<b>1137,00</b>
1497 x 550 x 170	Serenis Premium	Vertical	36	1000	1750	Gris anthracite	850452	1,67	<b>2953832</b>	E13	<b>1227,00</b>
1497 x 550 x 170	Serenis Premium	Vertical	36	1000	1750	Graphite	850450	1,67	<b>2953830</b>	E13	<b>1227,00</b>
1497 x 550 x 170	Serenis Premium	Vertical	36	1000	1750	Noir	850439	1,67	<b>2953820</b>	E13	<b>1227,00</b>
1497 x 550 x 170	Serenis Premium	Vertical	36	1000	1750	Vert pomme	850443	1,67	<b>2953824</b>	E13	<b>1227,00</b>
1497 x 550 x 170	Serenis Premium	Vertical	36	1000	1750	Prune	850446	1,67	<b>2953826</b>	E13	<b>1227,00</b>
1497 x 550 x 170	Serenis Premium	Vertical	36	1000	1750	Rouge	850441	1,67	<b>2953822</b>	E13	<b>1227,00</b>
1497 x 550 x 170	Serenis Premium	Vertical	36	1000	1750	Taupe	850448	1,67	<b>2953828</b>	E13	<b>1227,00</b>



### SÈCHE-SERVIETTES ÉLECTRIQUE SOUFLANT SERENIS CONNECTÉ MÂT GAUCHE

Corps de chauffe avec fluide thermo-conducteur -Triple Comfort System (3CS) mât à droite

Avec soufflerie (1000 W)

Boîtier de commande digital à hauteur (affichage heure et météo)

Fonction détection automatique d'ouverture/fermeture de fenêtre.

1 barre de portage

CA : 0,1

Pilotable à distance grâce à l'application ATLANTIC Cozytouch et la bridge Cozytouch en option



Dimensions (H x l x P) (mm)	Modèle	Orientation	Poids (kg)	Puissance soufflante (W)	Puissance (W)	Coloris	Réf	Eco-part.	Code	CR	€ HT
1223 x 550 x 170	Serenis	Vertical	29	1000	1500	Blanc	850554	1,67	<b>2953887</b>	E13	<b>765,00</b>
1223 x 550 x 170	Serenis	Vertical	29	1000	1500	Blanc carat	850492	1,67	<b>2953835</b>	E13	<b>765,00</b>
1223 x 550 x 170	Serenis	Vertical	29	1000	1500	Gris anthracite	850510	1,67	<b>2953849</b>	E13	<b>855,00</b>
1223 x 550 x 170	Serenis	Vertical	29	1000	1500	Graphite	850504	1,67	<b>2953847</b>	E13	<b>855,00</b>
1223 x 550 x 170	Serenis	Vertical	29	1000	1500	Noir	850494	1,67	<b>2953837</b>	E13	<b>855,00</b>
1223 x 550 x 170	Serenis	Vertical	29	1000	1500	Vert pomme	850498	1,67	<b>2953841</b>	E13	<b>855,00</b>
1223 x 550 x 170	Serenis	Vertical	29	1000	1500	Prune	850500	1,67	<b>2953843</b>	E13	<b>855,00</b>
1223 x 550 x 170	Serenis	Vertical	29	1000	1500	Rouge	850496	1,67	<b>2953839</b>	E13	<b>855,00</b>
1223 x 550 x 170	Serenis	Vertical	29	1000	1500	Taupe	850502	1,67	<b>2953845</b>	E13	<b>855,00</b>
1497 x 550 x 170	Serenis	Vertical	35	1000	1750	Blanc	850556	1,67	<b>2953889</b>	E13	<b>815,00</b>
1497 x 550 x 170	Serenis	Vertical	35	1000	1750	Blanc carat	850512	1,67	<b>2953851</b>	E13	<b>815,00</b>
1497 x 550 x 170	Serenis	Vertical	35	1000	1750	Gris anthracite	850530	1,67	<b>2953865</b>	E13	<b>905,00</b>
1497 x 550 x 170	Serenis	Vertical	35	1000	1750	Graphite	850528	1,67	<b>2953863</b>	E13	<b>905,00</b>
1497 x 550 x 170	Serenis	Vertical	35	1000	1750	Noir	850514	1,67	<b>2953853</b>	E13	<b>905,00</b>
1497 x 550 x 170	Serenis	Vertical	35	1000	1750	Vert pomme	850521	1,67	<b>2953857</b>	E13	<b>905,00</b>
1497 x 550 x 170	Serenis	Vertical	35	1000	1750	Prune	850523	1,67	<b>2953859</b>	E13	<b>905,00</b>
1497 x 550 x 170	Serenis	Vertical	35	1000	1750	Rouge	850519	1,67	<b>2953855</b>	E13	<b>905,00</b>
1497 x 550 x 170	Serenis	Vertical	35	1000	1750	Taupe	850526	1,67	<b>2953861</b>	E13	<b>905,00</b>



### SÈCHE-SERVIETTES ÉLECTRIQUE SOUFLANT SERENIS CONNECTÉ MÂT DROIT

Corps de chauffe avec fluide thermo-conducteur -Triple Comfort System (3CS) mât à gauche

Avec soufflerie (1000 W)

Boîtier de commande digital à hauteur (affichage heure et météo)

Fonction détection automatique d'ouverture/fermeture de fenêtre.

1 barre de portage

CA : 0,1

Pilotable à distance grâce à l'application ATLANTIC Cozytouch et la bridge Cozytouch en option



Dimensions (H x l x P) (mm)	Modèle	Orientation	Poids (kg)	Puissance soufflante (W)	Puissance (W)	Coloris	Réf	Eco-part.	Code	CR	€ HT
1223 x 550 x 170	Serenis	Vertical	29	1000	1500	Blanc	850555	1,67	<b>2953888</b>	E13	<b>765,00</b>
1223 x 550 x 170	Serenis	Vertical	29	1000	1500	Blanc carat	850493	1,67	<b>2953836</b>	E13	<b>765,00</b>
1223 x 550 x 170	Serenis	Vertical	29	1000	1500	Gris anthracite	850511	1,67	<b>2953850</b>	E13	<b>855,00</b>
1223 x 550 x 170	Serenis	Vertical	29	1000	1500	Graphite	850509	1,67	<b>2953848</b>	E13	<b>855,00</b>
1223 x 550 x 170	Serenis	Vertical	29	1000	1500	Noir	850495	1,67	<b>2953838</b>	E13	<b>855,00</b>
1223 x 550 x 170	Serenis	Vertical	29	1000	1500	Vert pomme	850499	1,67	<b>2953842</b>	E13	<b>855,00</b>
1223 x 550 x 170	Serenis	Vertical	29	1000	1500	Prune	850501	1,67	<b>2953844</b>	E13	<b>855,00</b>
1223 x 550 x 170	Serenis	Vertical	29	1000	1500	Rouge	850497	1,67	<b>2953840</b>	E13	<b>855,00</b>
1223 x 550 x 170	Serenis	Vertical	29	1000	1500	Taupe	850503	1,67	<b>2953846</b>	E13	<b>855,00</b>
1497 x 550 x 170	Serenis	Vertical	35	1000	1750	Blanc	850557	1,67	<b>2953890</b>	E13	<b>815,00</b>
1497 x 550 x 170	Serenis	Vertical	35	1000	1750	Blanc carat	850513	1,67	<b>2953852</b>	E13	<b>815,00</b>
1497 x 550 x 170	Serenis	Vertical	35	1000	1750	Gris anthracite	850531	1,67	<b>2953866</b>	E13	<b>905,00</b>
1497 x 550 x 170	Serenis	Vertical	35	1000	1750	Graphite	850529	1,67	<b>2953864</b>	E13	<b>905,00</b>
1497 x 550 x 170	Serenis	Vertical	35	1000	1750	Noir	850516	1,67	<b>2953854</b>	E13	<b>905,00</b>
1497 x 550 x 170	Serenis	Vertical	35	1000	1750	Vert pomme	850522	1,67	<b>2953858</b>	E13	<b>905,00</b>
1497 x 550 x 170	Serenis	Vertical	35	1000	1750	Prune	850525	1,67	<b>2953860</b>	E13	<b>905,00</b>
1497 x 550 x 170	Serenis	Vertical	35	1000	1750	Rouge	850520	1,67	<b>2953856</b>	E13	<b>905,00</b>
1497 x 550 x 170	Serenis	Vertical	35	1000	1750	Taupe	850527	1,67	<b>2953862</b>	E13	<b>905,00</b>



**SÈCHE-SERVIETTES ÉLECTRIQUE SOUFFLANT NÉFERTITI ÉTROIT - INTÉGRAL**

Équipé d'une soufflerie (1000 W) - Boîtier digital - Technologie 3CS - Régulation électronique



Dimensions (H x l x P) (mm)	Modèle	Orientation	Poids (kg)	Puissance soufflante (W)	Puissance (W)	Coloris	Réf	Eco-part.	Code	CR	€ HT
1450 x 450 x 135	Nefertiti étroit	Vertical	23	1000	1500	Blanc	850515	1,67	<b>1223174</b>	E13	<b>673,00</b>
1450 x 450 x 135	Nefertiti étroit	Vertical	23	1000	1750	Blanc	850517	1,67	<b>1223175</b>	E13	<b>746,00</b>
1450 x 450 x 135	Nefertiti étroit	Vertical	23	1000	1500	Blanc carat	802649	1,67	<b>2088510</b>	E13	<b>763,00</b>
1750 x 455 x 750	Nefertiti étroit	Vertical	26	1000	1750	Blanc carat	802749	1,67	<b>2088511</b>	E13	<b>836,00</b>
1450 x 450 x 135	Nefertiti étroit	Vertical	23	1000	1500	Noir	802635	1,67	<b>2088512</b>	E13	<b>763,00</b>
1750 x 455 x 750	Nefertiti étroit	Vertical	26	1000	1750	Noir	802735	1,67	<b>2088513</b>	E13	<b>836,00</b>
1450 x 450 x 135	Nefertiti étroit	Vertical	23	1000	1500	Rouge passion	802658	1,67	<b>2011496</b>	E13	<b>763,00</b>
1750 x 455 x 750	Nefertiti étroit	Vertical	26	1000	1750	Rouge passion	802758	1,67	<b>2011504</b>	E13	<b>836,00</b>
1450 x 450 x 135	Nefertiti étroit	Vertical	23	1000	1500	Vert pomme	802664	1,67	<b>2011498</b>	E13	<b>763,00</b>
1750 x 450 x 135	Nefertiti étroit	Vertical	26	1000	1750	Vert pomme	802764	1,67	<b>2011506</b>	E13	<b>836,00</b>
1450 x 455 x 500	Nefertiti étroit	Vertical	23	1000	1500	Prune	802656	1,67	<b>2011495</b>	E13	<b>763,00</b>
1750 x 450 x 135	Nefertiti étroit	Vertical	26	1000	1750	Prune	802756	1,67	<b>2011503</b>	E13	<b>836,00</b>
1450 x 450 x 135	Nefertiti étroit	Vertical	23	1000	1500	Taupe	802646	1,67	<b>2011497</b>	E13	<b>763,00</b>
1750 x 455 x 750	Nefertiti étroit	Vertical	26	1000	1750	Taupe	802746	1,67	<b>2011505</b>	E13	<b>836,00</b>
1450 x 450 x 135	Nefertiti étroit	Vertical	23	1000	1500	Graphite	802638	1,67	<b>2011494</b>	E13	<b>763,00</b>
1750 x 450 x 135	Nefertiti étroit	Vertical	26	1000	1750	Graphite	802738	1,67	<b>2011502</b>	E13	<b>836,00</b>
1450 x 450 x 135	Nefertiti étroit	Vertical	23	1000	1500	Anthracite	802668	1,67	<b>2011491</b>	E13	<b>763,00</b>
1750 x 450 x 135	Nefertiti étroit	Vertical	26	1000	1750	Anthracite	802768	1,67	<b>2011499</b>	E13	<b>836,00</b>



**SEULEMENT CHEZ TÉRÉVA !**

**VOTRE COMMANDE EST PRÊTE EN 10 MIN, PAS UNE DE PLUS !**





### SÈCHE-SERVIENTTES ÉLECTRIQUE SOUFFLANT ADÉLIS INTÉGRAL

Équipé d'une soufflerie (1000 W) - Boîtier digital Cycle Douche sans fil - Régulation électronique programmable - Technologie 3CS



Dimensions (H x l x P) (mm)	Modèle	Orientation	Poids (kg)	Puissance soufflante (W)	Puissance (W)	Coloris	Réf	Eco-part.	Code	CR	€ HT
980 x 556 x 118	Adelis Intégral	Vertical	19	1000	1500	Blanc	861915	1,67	<b>1261720</b>	E13	<b>599,00</b>
1370 x 556 x 118	Adelis Intégral	Vertical	25	1000	1750	Blanc	861917	1,67	<b>1261721</b>	E13	<b>664,00</b>
1760 x 556 x 118	Adelis Intégral	Vertical	32	1000	2000	Blanc	861920	1,67	<b>1261722</b>	E13	<b>755,00</b>
980 x 556 x 118	Adelis Intégral	Vertical	19	1000	1500	Blanc carat	861549	1,67	<b>2088493</b>	E13	<b>689,00</b>
1370 x 556 x 118	Adelis Intégral	Vertical	25	1000	1750	Blanc carat	861649	1,67	<b>2088494</b>	E13	<b>754,00</b>
1760 x 556 x 1000	Adelis Intégral	Vertical	32	1000	2000	Blanc carat	861749	1,67	<b>2088495</b>	E13	<b>845,00</b>
980 x 556 x 118	Adelis Intégral	Vertical	19	1000	1500	Noir	861535	1,67	<b>2088499</b>	E13	<b>689,00</b>
1370 x 556 x 118	Adelis Intégral	Vertical	25	1000	1750	Noir	861635	1,67	<b>2088500</b>	E13	<b>754,00</b>
1760 x 556 x 1000	Adelis Intégral	Vertical	32	1000	2000	Noir	861735	1,67	<b>2088501</b>	E13	<b>845,00</b>
980 x 556 x 118	Adelis Intégral	Vertical	19	1000	1500	Rouge passion	861558	1,67	<b>1261713</b>	E13	<b>689,00</b>
1370 x 556 x 118	Adelis Intégral	Vertical	25	1000	1750	Rouge passion	861658	1,67	<b>1261716</b>	E13	<b>754,00</b>
1760 x 556 x 118	Adelis Intégral	Vertical	32	1000	1500	Rouge passion	861758	1,67	<b>1261719</b>	E13	<b>845,00</b>
980 x 556 x 118	Adelis Intégral	Vertical	19	1000	1500	Vert pomme	861564	1,67	<b>1272966</b>	E13	<b>689,00</b>
1370 x 556 x 118	Adelis Intégral	Vertical	25	1000	1750	Vert pomme	861664	1,67	<b>1269850</b>	E13	<b>754,00</b>
1760 x 556 x 118	Adelis Intégral	Vertical	32	1000	2000	Vert pomme	861764	1,67	<b>1269851</b>	E13	<b>845,00</b>
980 x 556 x 118	Adelis Intégral	Vertical	19	1000	1500	Prune	861556	1,67	<b>1272960</b>	E13	<b>689,00</b>
1370 x 556 x 118	Adelis Intégral	Vertical	25	1000	1750	Prune	861656	1,67	<b>1272961</b>	E13	<b>754,00</b>
1760 x 556 x 118	Adelis Intégral	Vertical	32	1000	2000	Prune	861756	1,67	<b>1272962</b>	E13	<b>845,00</b>
980 x 556 x 118	Adelis Intégral	Vertical	19	1000	1500	Taupe	861546	1,67	<b>1272963</b>	E13	<b>689,00</b>
1370 x 556 x 118	Adelis Intégral	Vertical	25	1000	1750	Taupe	861646	1,67	<b>1272964</b>	E13	<b>754,00</b>
1760 x 556 x 118	Adelis Intégral	Vertical	32	1000	2000	Taupe	861746	1,67	<b>1272965</b>	E13	<b>845,00</b>
980 x 556 x 118	Adelis Intégral	Vertical	19	1000	1500	Graphite	861538	1,67	<b>1261712</b>	E13	<b>689,00</b>
1370 x 556 x 118	Adelis Intégral	Vertical	25	1000	1750	Graphite	861638	1,67	<b>1261715</b>	E13	<b>754,00</b>
1760 x 556 x 118	Adelis Intégral	Vertical	32	1000	1500	Graphite	861738	1,67	<b>1261718</b>	E13	<b>845,00</b>
980 x 556 x 118	Adelis Intégral	Vertical	19	1000	1500	Anthracite	861544	1,67	<b>1272954</b>	E13	<b>689,00</b>
1370 x 556 x 118	Adelis Intégral	Vertical	25	1000	1750	Anthracite	861644	1,67	<b>1272955</b>	E13	<b>754,00</b>
1760 x 556 x 118	Adelis Intégral	Vertical	32	1000	2000	Anthracite	861744	1,67	<b>1272956</b>	E13	<b>845,00</b>



### SÈCHE-SERVIENTTES ÉLECTRIQUE SOUFFLANT DORIS 2 DIGITAL

Tubes ronds et collecteurs carrés - Corps de chauffe avec fluide thermo-conducteur  
 Equipé d'une soufflerie (1000 W)

Boîtier de commande digital programmable

Nouveaux supports muraux pour faciliter la pose, 2 patères boutons intégrées

CA : 0,09



Dimensions (H x l x P) (mm)	Modèle	Orientation	Poids (kg)	Puissance soufflante (W)	Puissance (W)	Coloris	Réf	Eco-part.	Code	CR	€ HT
1040 x 500 x 105	Doris Digital	Vertical	15	1000	1500	Blanc	851127	1,67	<b>2953759</b>	E13	<b>372,00</b>
1095 x 500 x 105	Doris Digital	Vertical	15	1000	1500	Blanc carat	850237	1,67	<b>2953740</b>	E13	<b>462,00</b>
1095 x 500 x 105	Doris Digital	Vertical	15	1000	1500	Gris anthracite	850238	1,67	<b>2953741</b>	E13	<b>462,00</b>
1095 x 500 x 105	Doris Digital	Vertical	15	1000	1500	Graphite	850239	1,67	<b>2953742</b>	E13	<b>462,00</b>
1095 x 500 x 105	Doris Digital	Vertical	15	1000	1500	Noir	850240	1,67	<b>2953743</b>	E13	<b>462,00</b>
1539 x 550 x 105	Doris Digital	Vertical	20	1000	1750	Blanc	851128	1,67	<b>2953760</b>	E13	<b>407,00</b>
1590 x 500 x 105	Doris Digital	Vertical	20	1000	1750	Blanc carat	850246	1,67	<b>2953748</b>	E13	<b>497,00</b>
1590 x 500 x 105	Doris Digital	Vertical	20	1000	1750	Gris anthracite	850247	1,67	<b>2953749</b>	E13	<b>497,00</b>
1590 x 500 x 105	Doris Digital	Vertical	20	1000	1750	Graphite	850248	1,67	<b>2953750</b>	E13	<b>497,00</b>
1590 x 500 x 105	Doris Digital	Vertical	20	1000	1750	Noir	850249	1,67	<b>2953751</b>	E13	<b>497,00</b>
1785 x 500 x 105	Doris Digital	Vertical	25	1000	2000	Blanc	851129	1,67	<b>2953761</b>	E13	<b>459,00</b>
1837 x 550 x 105	Doris Digital	Vertical	25	1000	2000	Blanc carat	850198	1,67	<b>2953732</b>	E13	<b>549,00</b>
1837 x 550 x 105	Doris Digital	Vertical	25	1000	2000	Gris anthracite	850199	1,67	<b>2953733</b>	E13	<b>549,00</b>
1837 x 550 x 105	Doris Digital	Vertical	25	1000	2000	Graphite	850229	1,67	<b>2953734</b>	E13	<b>549,00</b>
1837 x 550 x 105	Doris Digital	Vertical	25	1000	2000	Noir	850231	1,67	<b>2953735</b>	E13	<b>549,00</b>

**ACOVA**

**SÈCHE-SERVIETTES ÉLECTRIQUE SOUFLANT RÉGATE +AIR**

Sèche-serviettes proposé en version électrique.

Conception optimale : la partie haute aérée pour un séchage rapide des serviettes et la partie basse très rayonnante pour un chauffage efficace.



Dimensions (H x l x P) (mm)	Modèle	Orientation	Poids (kg)	Puissance soufflante (W)	Puissance (W)	Coloris	Réf	Eco-part.	Code	CR	€ HT
1398 x 500 x 113	Régate	Vertical	23.7	1000	1750	Blanc	TSX075-050IFS	1,67	<b>1066532</b>	P29	<b>909,60</b>

**ACOVA**

**SÈCHE-SERVIETTES ÉLECTRIQUE SOUFLANT RÉGATE TWIST AIR**

Radiateur sèche-serviettes électrique Régate Twist Air commande infrarouge IRS + soufflant 1000W

Coloris : Blanc RAL 9016



Dimensions (H x l x P) (mm)	Modèle	Orientation	Poids (kg)	Puissance soufflante (W)	Puissance (W)	Coloris	Réf	Eco-part.	Code	CR	€ HT
968 x 550 x 500	TXCR050-055IFS	Vertical	19.2	1000	1500	Blanc	TXCR050-055IFS	1,67	<b>3001962</b>	P29	<b>822,57</b>
1346 x 550 x 500	TXCR075-055IFS	Vertical	19.2	1000	1750	Blanc	TXCR075-055IFS	1,67	<b>3001963</b>	P29	<b>896,66</b>

**ACOVA**

**SÈCHE-SERVIETTES ÉLECTRIQUE FASSANE SPA +AIR - ASYMÉTRIQUE**

Collecteurs et tubes ronds - Fluide thermo-conducteur - Boîtier digital programmable, pilotable à distance - Détection ouverture/fermeture de fenêtre



Dimensions (H x l x P) (mm)	Modèle	Orientation	Poids (kg)	Puissance soufflante (W)	Puissance (W)	Coloris	Réf	Eco-part.	Code	CR	€ HT
870 x 550 x 113	Fassane Spa Air	Mât à droite	18	1000	1500	Blanc	TFR050-055IFS	1,67	<b>2043287</b>	M29	<b>796,14</b>
1248 x 550 x 113	Fassane Spa Air	Mât à droite	24	1000	1750	Blanc	TFR075-055IFS	1,67	<b>2043288</b>	M29	<b>841,97</b>
1741 x 550 x 113	Fassane Spa Air	Mât à droite	31.6	1000	2000	Blanc	TFR100-055IFS	1,67	<b>2043289</b>	M29	<b>953,81</b>
870 x 550 x 113	Fassane Spa Air	Mât à gauche	18	1000	1500	Blanc	TFL050-055IFS	1,67	<b>2043284</b>	M29	<b>796,14</b>
1248 x 550 x 113	Fassane Spa Air	Mât à gauche	24	1000	1750	Blanc	TFL075-055IFS	1,67	<b>2043285</b>	M29	<b>841,97</b>
1741 x 550 x 113	Fassane Spa Air	Mât à gauche	31.6	1000	2000	Blanc	TFL100-055IFS	1,67	<b>2043286</b>	M29	<b>953,81</b>



**tereva-direct.fr**

Une livraison adaptée à vos besoins



Commande prête en 10 min, pas une de plus !

**SEULEMENT CHEZ TÉRÉVA !**



Livraison urgente J+1 avant 9h



Livraison standard 24h à 48h



Livraison personnalisée



**Click & Collect**

**SEULEMENT CHEZ TÉRÉVA !**

JE COMMANDE



SUR **tereva-direct.fr**

10 MIN. APRÈS,



JE RETIRE MA COMMANDE DANS L'AGENCE SÉLECTIONNÉE

PRIORITÉ



JE SUIS PRIORITAIRE À LA CAISSE

**tereva-direct.fr**

SÈCHE-SERVIETTES CALOPORTEUR SANS SOUFLANT



À partir de  
170,00 € HT



### SÈCHE-SERVIETTES ÉLECTRIQUE TUBE DROIT AIRE

Tubes ronds droits blancs - Fluide thermo-conducteur  
 Thermostat programmable digital  
 Fonctions : détecteur de fenêtre ouverte, boost, verrouillage clavier  
 Fil pilote 6 ordres  
 CA : 0,08 pour 500 W et 750 W  
 CA : 0,1 pour 1000 W



Dimensions (H x l x P) (mm)	Modèle	Orientation	Poids (kg)	Puissance (W)	Coloris	Modèle	Eco-part.	Code	CR	€ HT
940 x 500 x 70	Aire	Vertical	9	500	Blanc	AIRE11008	1,67	<b>2863422</b>	E48	<b>170,00</b>
1380 x 500 x 70	Aire	Vertical	12.2	750	Blanc	AIRE11016	1,67	<b>2863423</b>	E48	<b>187,50</b>
1807 x 500 x 70	Aire	Vertical	21	1000	Blanc	AIRE11024	1,67	<b>2863424</b>	E48	<b>220,00</b>



365,00 € HT



### SÈCHE-SERVIETTES ÉLECTRIQUE CINTRÉ AIRE 600 W CHROMÉ

Tubes ronds cintrés chromés - Fluide thermo-conducteur  
 Thermostat digital programmable  
 Fonctions : détecteur de fenêtre ouverte, marche forcée 2h, verrouillage clavier  
 Fil pilote 6 ordres



Dimensions (H x l x P) (mm)	Modèle	Orientation	Poids (kg)	Puissance (W)	Coloris	Modèle	Eco-part.	Code	CR	€ HT
1676 x 600 x 60	Aire	Vertical	13.9	600	Chrome	AIRE10091	1,67	<b>2864259</b>	E48	<b>365,00</b>



396,50 € HT



### SÈCHE-SERVIETTES ÉLECTRIQUE CINTRÉ AUBE 750 W BLANC

Tubes plats cintrés blancs - Fluide thermo-conducteur  
 Thermostat digital programmable + télécommande  
 Fonctions : détecteur de fenêtre ouverte, marche forcée 2h, verrouillage clavier  
 Fil pilote 6 ordres



Dimensions (H x l x P) (mm)	Modèle	Orientation	Poids (kg)	Puissance (W)	Coloris	Modèle	Eco-part.	Code	CR	€ HT
1410 x 500 x 75	Aube	Vertical	23.9	750	Blanc	AUBE20066	1,67	<b>2864268</b>	E48	<b>396,50</b>





### SÈCHE-SERVIETTES ÉLECTRIQUE RIVIERA

Sèche-serviettes Riviera - Equipé d'un boîtier de commande digital programmable- chauffage, chauffage et séchage des serviettes - Compatible avec les systèmes de programmation centralisée - Livré avec deux patères positionnables à différentes hauteurs - Coloris : Blanc satin



Dimensions (H x l x P) (mm)	Modèle	Orientation	Poids (kg)	Puissance (W)	Coloris	Réf	Eco-part.	Code	CR	€ HT
1374 x 550 x 145	Riviera	Vertical	23	750	Blanc satin	498213	1,67	<b>2139502</b>	E13	<b>396,00</b>
1764 x 550 x 145	Riviera	Vertical	30	1000	Blanc satin	498214	1,67	<b>2139503</b>	E13	<b>456,00</b>



### SÈCHE-SERVIETTES ÉLECTRIQUE RIVA 4

Tubes ronds et collecteurs carrés - Corps de chauffe avec fluide thermo conducteur - Boîtier de commande digital programmable - Nouveaux supports muraux pour faciliter la pose, 2 patères boutons intégrées



Dimensions (H x l x P) (mm)	Modèle	Orientation	Poids (kg)	Puissance (W)	Coloris	Réf	Eco-part.	Code	CR	€ HT
1095 x 500 x 105	Riva 4	Vertical	13	500	Blanc satin	471259	1,67	<b>2943182</b>	E13	<b>259,00</b>
1095 x 500 x 105	Riva 4	Vertical	13	500	Gris ardoise	471444	1,67	<b>2943167</b>	E13	<b>349,00</b>
1095 x 500 x 105	Riva 4	Vertical	13	500	Noir carbone	471446	1,67	<b>2943168</b>	E13	<b>349,00</b>
1095 x 500 x 105	Riva 4	Vertical	13	500	Gris menhir	471448	1,67	<b>2943169</b>	E13	<b>349,00</b>
1590 x 500 x 105	Riva 4	Vertical	18	750	Blanc satin	471260	1,67	<b>2943183</b>	E13	<b>291,00</b>
1590 x 500 x 105	Riva 4	Vertical	18	750	Gris ardoise	471462	1,67	<b>2943170</b>	E13	<b>381,00</b>
1590 x 500 x 105	Riva 4	Vertical	18	750	Noir carbone	471464	1,67	<b>2943171</b>	E13	<b>381,00</b>
1590 x 500 x 105	Riva 4	Vertical	18	750	Gris menhir	471466	1,67	<b>2943172</b>	E13	<b>381,00</b>
1590 x 550 x 105	Riva 4	Vertical	23	1000	Blanc satin	471258	1,67	<b>2943091</b>	E13	<b>340,00</b>
1837 x 550 x 105	Riva 4	Vertical	23	1000	Gris ardoise	471495	1,67	<b>2943175</b>	E13	<b>430,00</b>
1837 x 550 x 105	Riva 4	Vertical	23	1000	Noir carbone	471497	1,67	<b>2943176</b>	E13	<b>430,00</b>
1837 x 550 x 105	Riva 4	Vertical	23	1000	Gris menhir	471499	1,67	<b>2943177</b>	E13	<b>430,00</b>



### SÈCHE-SERVIETTES ÉLECTRIQUE RIVA 4 ÉTROIT

Tubes ronds et collecteurs carrés en version étroite - Corps de chauffe avec fluide thermo conducteur - Boîtier de commande digital programmable - Nouveaux supports muraux pour faciliter la pose, 2 patères boutons intégrées



Dimensions (H x l x P) (mm)	Modèle	Orientation	Poids (kg)	Puissance (W)	Coloris	Réf	Eco-part.	Code	CR	€ HT
850 x 400 x 90	Riva 4 Étroit	Vertical	8.6	300	Blanc satin	471585	1,67	<b>3292964</b>	E13	<b>249,00</b>
1380 x 400 x 90	Riva 4 Étroit	Vertical	12.8	500	Blanc satin	471586	1,67	<b>3292965</b>	E13	<b>279,00</b>
851 x 400 x 90	Riva 4 Étroit	Vertical	8.6	300	Gris ardoise	471593	1,67	<b>3292976</b>	E13	<b>339,00</b>
852 x 400 x 90	Riva 4 Étroit	Vertical	8.6	300	Gris menhir	471589	1,67	<b>3292977</b>	E13	<b>339,00</b>
1380 x 400 x 90	Riva 4 Étroit	Vertical	12.8	500	Gris menhir	471590	1,67	<b>3292978</b>	E13	<b>369,00</b>
1380 x 400 x 90	Riva 4 Étroit	Vertical	12.8	500	Gris ardoise	471594	1,67	<b>3292981</b>	E13	<b>369,00</b>
853 x 400 x 90	Riva 4 Étroit	Vertical	8.6	300	Noir carbone	471597	1,67	<b>3292984</b>	E13	<b>339,00</b>
1380 x 400 x 90	Riva 4 Étroit	Vertical	12.8	500	Noir carbone	471598	1,67	<b>3292985</b>	E13	<b>369,00</b>



### SÈCHE-SERVIETTES ÉLECTRIQUE CORSAIRE GALBÉ - BLANC

Tubes ronds galbés avec fluide caloporteur - Thermostat numérique multitarif - Fonction 24h Auto chauffage - Fonction 24h Auto séchage - Mode Marche Forcée 2 heures



Dimensions (H x l x P) (mm)	Poids (kg)	Puissance (W)	Coloris	Réf	Eco-part.	Code	CR	€ HT
998 x 480 x 100	10	500	Blanc	472311	1,67	<b>1160881</b>	E13	<b>175,00</b>
1464 x 480 x 100	15	750	Blanc	472321	1,67	<b>902959D</b>	E13	<b>201,00</b>
1781 x 550 x 100	20	1000	Blanc	472331	1,67	<b>1158053</b>	E13	<b>231,00</b>

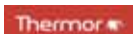

### SÈCHE-SERVIETTES ÉLECTRIQUE CORSAIRE ÉTROIT - BLANC

Tubes ronds galbés avec fluide caloporteur - Thermostat numérique - Fonction 24h auto chauffage - Fonction 24h auto séchage



Dimensions (H x l x P) (mm)	Modèle	Orientation	Poids (kg)	Puissance (W)	Coloris	Réf	Eco-part.	Code	CR	€ HT
798?x?400?x?100	Corsaire étroit	Vertical	7	300	Blanc	473301	1,67	<b>1923225</b>	E13	<b>161,00</b>
1248?x?400?x?100	Corsaire étroit	Vertical	11	500	Blanc	473311	1,67	<b>1378405</b>	E13	<b>181,00</b>



### SÈCHE-SERVIETTES ÉLECTRIQUE SERENIS CONNECTÉ MÂT GAUCHE

Corps de chauffe avec fluide thermo conducteur -Triple Comfort System (3CS) mât à gauche - Boîtier de commande digital à hauteur (affichage heure et météo) - Fonction détection automatique d'ouverture/fermeture de fenêtre. - 1 barre de portage - Pilotable à distance grâce à l'application ATLANTIC Cozytouch et la bridge Cozytouch en option - CE - NF - Classe II - 230V - IP24 - Garantie 2 ans



Dimensions (H x l x P) (mm)	Modèle	Orientation	Poids (kg)	Puissance (W)	Coloris	Réf	Eco-part.	Code	CR	€ HT
1223 x 550 x 170	Serenis	Vertical	27	500	Blanc carat	850532	1,67	<b>2953867</b>	E13	<b>645,00</b>
1223 x 550 x 170	Serenis	Vertical	27	500	Noir	850534	1,67	<b>2953869</b>	E13	<b>735,00</b>
1223 x 550 x 170	Serenis	Vertical	27	500	Rouge	850537	1,67	<b>2953871</b>	E13	<b>735,00</b>
1223 x 550 x 170	Serenis	Vertical	27	500	Vert pomme	850539	1,67	<b>2953873</b>	E13	<b>735,00</b>
1223 x 550 x 170	Serenis	Vertical	27	500	Prune	850541	1,67	<b>2953875</b>	E13	<b>735,00</b>
1223 x 550 x 170	Serenis	Vertical	27	500	Taupe	850543	1,67	<b>2953877</b>	E13	<b>735,00</b>
1223 x 550 x 170	Serenis	Vertical	27	500	Graphite	850546	1,67	<b>2953879</b>	E13	<b>735,00</b>
1223 x 550 x 170	Serenis	Vertical	27	500	Anthracite	850548	1,67	<b>2953881</b>	E13	<b>735,00</b>
1223 x 550 x 170	Serenis	Vertical	27	500	Blanc	850550	1,67	<b>2953883</b>	E13	<b>645,00</b>
1497 x 550 x 170	Serenis	Vertical	33	750	Blanc	850552	1,67	<b>2953885</b>	E13	<b>695,00</b>
1497 x 550 x 170	Serenis	Vertical	33	750	Blanc carat	850558	1,67	<b>2953891</b>	E13	<b>695,00</b>
1497 x 550 x 170	Serenis	Vertical	33	750	Noir	850560	1,67	<b>2953893</b>	E13	<b>785,00</b>
1497 x 550 x 170	Serenis	Vertical	33	750	Rouge	850562	1,67	<b>2953895</b>	E13	<b>785,00</b>
1497 x 550 x 170	Serenis	Vertical	33	750	Vert pomme	850564	1,67	<b>2953897</b>	E13	<b>785,00</b>
1497 x 550 x 170	Serenis	Vertical	33	750	Prune	850566	1,67	<b>2953899</b>	E13	<b>785,00</b>
1497 x 550 x 170	Serenis	Vertical	33	750	Taupe	850568	1,67	<b>2953901</b>	E13	<b>785,00</b>
1497 x 550 x 170	Serenis	Vertical	33	750	Graphite	850570	1,67	<b>2953903</b>	E13	<b>785,00</b>
1497 x 550 x 170	Serenis	Vertical	33	750	Anthracite	850572	1,67	<b>2953905</b>	E13	<b>785,00</b>



### SÈCHE-SERVIETTES ÉLECTRIQUE SERENIS CONNECTÉ MÂT DROIT

Corps de chauffe avec fluide thermo conducteur -Triple Comfort System (3CS) mât à droite - Boîtier de commande digital à hauteur (affichage heure et météo) - Fonction détection automatique d'ouverture/fermeture de fenêtre. - 1 barre de portage - Pilotable à distance grâce à l'application ATLANTIC Cozytouch et la bridge Cozytouch en option



Dimensions (H x l x P) (mm)	Modèle	Orientation	Poids (kg)	Puissance (W)	Coloris	Réf	Eco-part.	Code	CR	€ HT
1223 x 550 x 170	Serenis	Vertical	27	500	Blanc carat	850533	1,67	<b>2953868</b>	E13	<b>645,00</b>
1223 x 550 x 170	Serenis	Vertical	27	500	Noir	850535	1,67	<b>2953870</b>	E13	<b>735,00</b>
1223 x 550 x 170	Serenis	Vertical	27	500	Rouge	850538	1,67	<b>2953872</b>	E13	<b>735,00</b>
1223 x 550 x 170	Serenis	Vertical	27	500	Vert pomme	850540	1,67	<b>2953874</b>	E13	<b>735,00</b>
1223 x 550 x 170	Serenis	Vertical	27	500	Prune	850542	1,67	<b>2953876</b>	E13	<b>735,00</b>
1223 x 550 x 170	Serenis	Vertical	27	500	Taupe	850544	1,67	<b>2953878</b>	E13	<b>735,00</b>
1223 x 550 x 170	Serenis	Vertical	27	500	Graphite	850547	1,67	<b>2953880</b>	E13	<b>735,00</b>
1223 x 550 x 170	Serenis	Vertical	27	500	Anthracite	850549	1,67	<b>2953882</b>	E13	<b>735,00</b>
1223 x 550 x 170	Serenis	Vertical	27	500	Blanc	850551	1,67	<b>2953884</b>	E13	<b>645,00</b>
1497 x 550 x 170	Serenis	Vertical	33	750	Blanc	850553	1,67	<b>2953886</b>	E13	<b>695,00</b>
1497 x 550 x 170	Serenis	Vertical	33	750	Blanc carat	850559	1,67	<b>2953892</b>	E13	<b>695,00</b>
1497 x 550 x 170	Serenis	Vertical	33	750	Noir	850561	1,67	<b>2953894</b>	E13	<b>785,00</b>
1497 x 550 x 170	Serenis	Vertical	33	750	Rouge	850563	1,67	<b>2953896</b>	E13	<b>785,00</b>
1497 x 550 x 170	Serenis	Vertical	33	750	Vert pomme	850565	1,67	<b>2953898</b>	E13	<b>785,00</b>
1497 x 550 x 170	Serenis	Vertical	33	750	Prune	850567	1,67	<b>2953900</b>	E13	<b>785,00</b>
1497 x 550 x 170	Serenis	Vertical	33	750	Taupe	850569	1,67	<b>2953902</b>	E13	<b>785,00</b>
1497 x 550 x 170	Serenis	Vertical	33	750	Graphite	850571	1,67	<b>2953904</b>	E13	<b>785,00</b>
1497 x 550 x 170	Serenis	Vertical	33	750	Anthracite	850573	1,67	<b>2953906</b>	E13	<b>785,00</b>



### SÈCHE SERVIETTES ÉLECTRIQUE ADELIS DIGITAL

Boîtier digital Cycle Douche sans fil - Lames plates



Dimensions (H x l x P) (mm)	Modèle	Orientation	Poids (kg)	Puissance (W)	Coloris	Réf	Eco-part.	Code	CR	€ HT
556 x 984 x 115	Adelis Digital	Vertical	17	500	Blanc	861906	1,67	<b>2137187</b>	E13	<b>364,00</b>
556 x 1374 x 115	Adelis Digital	Vertical	23	750	Blanc	861908	1,67	<b>2137195</b>	E13	<b>396,00</b>
556 x 1764 x 115	Adelis Digital	Vertical	30	1000	Blanc	861909	1,67	<b>2137204</b>	E13	<b>456,00</b>
556 x 984 x 115	Adelis Digital	Vertical	17	500	Blanc carat	862565	1,67	<b>2137188</b>	E13	<b>454,00</b>
556 x 1374 x 115	Adelis Digital	Vertical	23	750	Blanc carat	862665	1,67	<b>2137196</b>	E13	<b>486,00</b>
556 x 1764 x 11	Adelis Digital	Vertical	30	1000	Blanc carat	862765	1,67	<b>2137205</b>	E13	<b>546,00</b>
556 x 984 x 115	Adelis Digital	Vertical	17	500	Noir	862563	1,67	<b>2137189</b>	E13	<b>454,00</b>
556 x 1374 x 115	Adelis Digital	Vertical	23	750	Noir	862663	1,67	<b>2137198</b>	E13	<b>486,00</b>
556 x 1764 x 115	Adelis Digital	Vertical	30	1000	Noir	862763	1,67	<b>2137207</b>	E13	<b>546,00</b>
556 x 984 x 115	Adelis Digital	Vertical	17	500	Rouge	862559	1,67	<b>2137192</b>	E13	<b>454,00</b>
556 x 1374 x 115	Adelis Digital	Vertical	23	750	Rouge	862659	1,67	<b>2137201</b>	E13	<b>486,00</b>
556 x 1764 x 115	Adelis Digital	Vertical	30	1000	Rouge	862759	1,67	<b>2137210</b>	E13	<b>546,00</b>
556 x 984 x 115	Adelis Digital	Vertical	17	500	Vert pomme	862560	1,67	<b>2137190</b>	E13	<b>454,00</b>
556 x 1374 x 115	Adelis Digital	Vertical	23	750	Vert pomme	862660	1,67	<b>2137199</b>	E13	<b>486,00</b>
556 x 1764 x 115	Adelis Digital	Vertical	30	1000	Vert pomme	862760	1,67	<b>2137208</b>	E13	<b>546,00</b>
556 x 984 x 115	Adelis Digital	Vertical	17	500	Prune	862561	1,67	<b>2137191</b>	E13	<b>454,00</b>
556 x 1374 x 115	Adelis Digital	Vertical	23	750	Prune	862661	1,67	<b>2137200</b>	E13	<b>486,00</b>
556 x 1764 x 115	Adelis Digital	Vertical	30	1000	Prune	862761	1,67	<b>2137209</b>	E13	<b>546,00</b>
556 x 984 x 115	Adelis Digital	Vertical	17	500	Taupe	862562	1,67	<b>2137193</b>	E13	<b>454,00</b>
556 x 1374 x 115	Adelis Digital	Vertical	23	750	Taupe	862662	1,67	<b>2137202</b>	E13	<b>486,00</b>
556 x 1764 x 115	Adelis Digital	Vertical	30	1000	Taupe	862762	1,67	<b>2137211</b>	E13	<b>546,00</b>
556 x 984 x 115	Adelis Digital	Vertical	17	500	Graphite	862566	1,67	<b>2137185</b>	E13	<b>454,00</b>
556 x 1374 x 115	Adelis Digital	Vertical	23	750	Graphite	862666	1,67	<b>2137197</b>	E13	<b>486,00</b>
556 x 1764 x 115	Adelis Digital	Vertical	30	1000	Graphite	862766	1,67	<b>2137206</b>	E13	<b>546,00</b>
556 x 1374 x 115	Adelis Digital	Vertical	23	750	Anthracite	862667	1,67	<b>2137194</b>	E13	<b>486,00</b>
556 x 1764 x 115	Adelis Digital	Vertical	30	1000	Anthracite	862767	1,67	<b>2137203</b>	E13	<b>546,00</b>



### SÈCHE-SERVIETTES ÉLECTRIQUE DORIS DIGITAL

Tubes ronds et collecteurs carrés - Corps de chauffe avec fluide thermo conducteur - Boîtier de commande digital programmable - Nouveaux supports muraux pour faciliter la pose, 2 patères boutons intégrées



Dimensions (H x l x P) (mm)	Modèle	Orientation	Poids (kg)	Puissance (W)	Coloris	Réf	Eco-part.	Code	CR	€ HT
1095 x 500 x 105	Doris Digital	Vertical	13	500	Blanc	850257	1,67	<b>2953756</b>	E13	<b>259,00</b>
1095 x 500 x 105	Doris Digital	Vertical	13	500	Blanc carat	850174	1,67	<b>2953709</b>	E13	<b>349,00</b>
1095 x 500 x 105	Doris Digital	Vertical	13	500	Anthracite	850173	1,67	<b>2953708</b>	E13	<b>349,00</b>
1095 x 500 x 105	Doris Digital	Vertical	13	500	Graphite	850175	1,67	<b>2953710</b>	E13	<b>349,00</b>
1095 x 500 x 105	Doris Digital	Vertical	13	500	Noir	850176	1,67	<b>2953711</b>	E13	<b>349,00</b>
1590 x 500 x 105	Doris Digital	Vertical	18	750	Blanc	850258	1,67	<b>2953757</b>	E13	<b>291,00</b>
1590 x 500 x 105	Doris Digital	Vertical	18	750	Blanc carat	850183	1,67	<b>2953718</b>	E13	<b>381,00</b>
1590 x 500 x 105	Doris Digital	Vertical	18	750	Anthracite	850182	1,67	<b>2953717</b>	E13	<b>381,00</b>
1590 x 500 x 105	Doris Digital	Vertical	18	750	Graphite	850184	1,67	<b>2953719</b>	E13	<b>381,00</b>
1590 x 500 x 105	Doris Digital	Vertical	18	750	Noir	850185	1,67	<b>2953720</b>	E13	<b>381,00</b>
1837 x 550 x 105	Doris Digital	Vertical	23	1000	Blanc	850259	1,67	<b>2953758</b>	E13	<b>340,00</b>
1837 x 550 x 105	Doris Digital	Vertical	23	1000	Blanc carat	850189	1,67	<b>2953724</b>	E13	<b>430,00</b>
1837 x 550 x 105	Doris Digital	Vertical	23	1000	Anthracite	850191	1,67	<b>2953725</b>	E13	<b>430,00</b>
1837 x 550 x 105	Doris Digital	Vertical	23	1000	Graphite	850192	1,67	<b>2953726</b>	E13	<b>430,00</b>
1837 x 550 x 105	Doris Digital	Vertical	23	1000	Noir	850193	1,67	<b>2953727</b>	E13	<b>430,00</b>



### SÈCHE-SERVIETTES ÉLECTRIQUE 2012 ÉTROIT

Fluide caloporteur - Modèle étroit, adaptable à toutes situations - Installation facile - Fonction 24h auto Chauffage - Fonction 24h auto Séchage - Commande verrouillage



Dimensions (H x l x P) (mm)	Modèle	Orientation	Poids (kg)	Puissance (W)	Coloris	Réf	Eco-part.	Code	CR	€ HT
798 x 400 x 60	2012 étroit	Vertical	7	300	Blanc	831403	1,67	<b>1214179</b>	E13	<b>161,00</b>
1248 x 400 x 60	2012 étroit	Vertical	11	500	Blanc	831405	1,67	<b>1183924</b>	E13	<b>181,00</b>



## SÈCHE-SERVIETTES ÉLECTRIQUE 2012 - BLANC

Fluide caloporteur - Thermostat numérique multitarif - Fonction 24h auto chauffage - Fonction 24h auto séchage - Mode marche forcée 2 heures



Dimensions (H x l x P) (mm)	Modèle	Orientation	Poids (kg)	Puissance (W)	Coloris	Réf	Eco-part.	Code	CR	€ HT
998 x 480 x 60	2012	Vertical	10	500	Blanc	831105	1,67	<b>751903V</b>	E13	<b>175,00</b>
1453 x 480 x 60	2012	Vertical	15	750	Blanc	831107	1,67	<b>751904G</b>	E13	<b>201,00</b>
1781 x 550 x 60	2012	Vertical	20	1000	Blanc	831110	1,67	<b>1068564</b>	E13	<b>231,00</b>



## SÈCHE-SERVIETTES ÉLECTRIQUE FASSANE SPA - SYMÉTRIQUE

Collecteurs ronds - Fluide caloporteur - Boîtier digital, pilotable à distance - Détection ouverture/fermeture de fenêtre



Dimensions (H x l x P) (mm)	Modèle	Orientation	Poids (kg)	Puissance (W)	Coloris	Réf	Eco-part.	Code	CR	€ HT
835 x 500 x 113	Fassane SPA	Vertical	15.1	500	Blanc	TFAS-050-050/GF	1,67	<b>2135202</b>	M29	<b>535,69</b>
1353 x 500 x 113	Fassane SPA	Vertical	22.3	750	Blanc	TFAS-075-050/GF	1,67	<b>2135207</b>	M29	<b>580,67</b>
1649 x 500 x 113	Fassane SPA	Vertical	27.5	1000	Blanc	TFAS-100-050/GF	1,67	<b>2135212</b>	M29	<b>669,25</b>



## SÈCHE-SERVIETTES ÉLECTRIQUE FASSANE SPA - ASYMÉTRIQUE

Collecteurs ronds - Fluide caloporteur - Boîtier digital, pilotable à distance - Détection ouverture/fermeture de fenêtre



Dimensions (H x l x P) (mm)	Modèle	Orientation	Poids (kg)	Puissance (W)	Coloris	Réf	Eco-part.	Code	CR	€ HT
828 x 550 x 113	Fassane SPA	Mât à droite	15.3	500	Blanc	TFR-050-055/GF	1,67	<b>2135180</b>	M29	<b>631,81</b>
1206 x 550 x 113	Fassane SPA	Mât à droite	21.3	750	Blanc	TFR-075-055/GF	1,67	<b>2135186</b>	M29	<b>679,22</b>
1699 x 550 x 113	Fassane SPA	Mât à droite	28.9	1000	Blanc	TFR-100-055/GF	1,67	<b>2135192</b>	M29	<b>794,97</b>
828 x 550 x 113	Fassane SPA	Mât à gauche	15.3	500	Blanc	TFL050-055/GF	1,67	<b>2135167</b>	M29	<b>631,81</b>
1206 x 550 x 113	Fassane SPA	Mât à gauche	21.3	750	Blanc	TFL075-055/GF	1,67	<b>2135171</b>	M29	<b>679,22</b>
1699 x 550 x 113	Fassane SPA	Mât à gauche	28.9	1000	Blanc	TFL100-055/GF	1,67	<b>2135175</b>	M29	<b>794,97</b>



## SÈCHE-SERVIETTES KARENA SPA

Boîtier digital, pilotable à distance - Détection ouverture/fermeture de fenêtre



Puissance (W)	Poids (kg)	Dimensions (H x l x P) (mm)	Coloris	Orientation	Réf	Eco-part.	Code	CR	€ HT
300	13.8	595 x 900 x 53	Blanc	Vertical	TSV-060-090/GF	1,67	<b>2135499</b>	M29	<b>724,76</b>
300	9.4	805 x 400 x 53	Blanc	Vertical	TSV-080-040/GF	1,67	<b>2135501</b>	M29	<b>694,64</b>
500	13.8	1225 x 400 x 53	Blanc	Vertical	TSV-120-040/GF	1,67	<b>2135503</b>	M29	<b>829,11</b>
500	16	1225 x 500 x 53	Blanc	Vertical	TSV-120-050/GF	1,67	<b>2135505</b>	M29	<b>864,00</b>
500	15.9	1540 x 400 x 53	Blanc	Vertical	TSV-150-040/GF	1,67	<b>2135507</b>	M29	<b>916,07</b>
600	18.5	1540 x 500 x 53	Blanc	Vertical	TSV-150-050/GF	1,67	<b>2135509</b>	M29	<b>956,56</b>
600	19.2	1750 x 400 x 53	Blanc	Vertical	TSV-180-040/GF	1,67	<b>2135511</b>	M29	<b>962,35</b>
750	22.4	1750 x 500 x 53	Blanc	Vertical	TSV-180-050/GF	1,67	<b>2135513</b>	M29	<b>1003,03</b>
900	25.6	1750 x 600 x 53	Blanc	Vertical	TSV-180-060/GF	1,67	<b>2135515</b>	M29	<b>1037,92</b>
900	30.8	1750 x 750 x 53	Blanc	Vertical	TSV-180-075/GF	1,67	<b>2135517</b>	M29	<b>1095,79</b>



## SÈCHE-SERVIETTES KADRANE SPA

Boîtier digital, pilotable à distance - Détection ouverture/fermeture de fenêtre



Dimensions (H x l x P) (mm)	Modèle	Orientation	Poids (kg)	Puissance (W)	Coloris	Réf	Eco-part.	Code	CR	€ HT
835 x 450 x 55	Kadrane SPA	Vertical	11.5	300	Blanc	TKAR-080-045/GF	1,67	<b>2135383</b>	M29	<b>778,15</b>
1283 x 450 x 55	Kadrane SPA	Vertical	15.8	300	Blanc	TKAR-130-045/GF	1,67	<b>2135387</b>	M29	<b>865,98</b>
1283 x 550 x 55	Kadrane SPA	Vertical	18.5	500	Blanc	TKAR-130-055/GF	1,67	<b>2135391</b>	M29	<b>909,90</b>
1539 x 450 x 55	Kadrane SPA	Vertical	18.5	500	Blanc	TKAR-150-045/GF	1,67	<b>2135395</b>	M29	<b>1020,28</b>
1539 x 550 x 55	Kadrane SPA	Vertical	21.5	600	Blanc	TKAR-150-055/GF	1,67	<b>2135399</b>	M29	<b>1072,98</b>
1859 x 550 x 55	Kadrane SPA	Vertical	26.1	750	Blanc	TKAR-190-055/GF	1,67	<b>2135403</b>	M29	<b>1201,01</b>
1283 x 450 x 55	Kadrane SPA	Vertical	15.3	300	Chrome	TKARO-130-045/GF	1,67	<b>2135417</b>	M29	<b>1292,72</b>
1283 x 550 x 55	Kadrane SPA	Vertical	17.9	300	Chrome	TKARO-130-055/GF	1,67	<b>2135419</b>	M29	<b>1359,84</b>
1539 x 450 x 55	Kadrane SPA	Vertical	17.7	300	Chrome	TKARO-150-045/GF	1,67	<b>2135421</b>	M29	<b>1524,47</b>
1539 x 550 x 55	Kadrane SPA	Vertical	20.6	300	Chrome	TKARO-150-055/GF	1,67	<b>2135423</b>	M29	<b>1606,07</b>
1859 x 550 x 55	Kadrane SPA	Vertical	25	500	Chrome	TKARO-190-055/GF	1,67	<b>2135425</b>	M29	<b>1796,42</b>
1283 x 450 x 55	Kadrane SPA	Vertical	15.3	300	Inox	TKARI-130-045/GF	1,67	<b>2135407</b>	M29	<b>1454,60</b>
1283 x 550 x 55	Kadrane SPA	Vertical	17.8	300	Inox	TKARI-130-055/GF	1,67	<b>2135409</b>	M29	<b>1531,48</b>
1539 x 450 x 55	Kadrane SPA	Vertical	17.6	300	Inox	TKARI-150-045/GF	1,67	<b>2135411</b>	M29	<b>1717,31</b>
1539 x 550 x 55	Kadrane SPA	Vertical	20.5	300	Inox	TKARI-150-055/GF	1,67	<b>2135413</b>	M29	<b>1806,79</b>
1859 x 550 x 55	Kadrane SPA	Vertical	24.8	500	Inox	TKARI-190-055/GF	1,67	<b>2135415</b>	M29	<b>2021,40</b>



Chauffage électrique

Éclairage

Conduit et cheminement

Fil et câble

Appareillage du bâtiment et petit tertiaire

Sécurité et communication

VDI et réseau informatique

Outils électrique et mesure portable

Spécifique industriel

Production d'énergie

## SÈCHE-SERVIETTES EAU CHAUDE AVEC SOUFLANT



### SÈCHE-SERVIETTES ÉLECTRIQUE MIXTE SOUFLANT ALLURE DIGITAL

Sèche-serviettes EAU CHAUDE avec résistance thermoplongeur. - Façade galbée à lames plates. - Equipé d'une soufflerie. - Commande digitale déportée. - Pilotable à distance avec l'application COZYTOUCH (en option).



Dimensions (H x l x P) (mm)	Orientation	Poids (kg)	Puissance soufflante (W)	Puissance (W)	Coloris	Réf	Eco-part.	Code	CR	€ HT
1450 x 550 x 150	Vertical	21	1000	1750	Gris menhir	483802	1,67	<b>1271434</b>	E13	<b>959,00</b>
1750 x 550 x 150	Vertical	25	1000	2000	Gris menhir	483902	1,67	<b>1271442</b>	E13	<b>1100,00</b>
1450 x 550 x 150	Vertical	21	1000	1750	Gris ardoise	483804	1,67	<b>1271435</b>	E13	<b>959,00</b>
1750 x 550 x 150	Vertical	25	1000	2000	Gris ardoise	483904	1,67	<b>1271443</b>	E13	<b>1100,00</b>
1450 x 550 x 150	Vertical	21	1000	1750	Noir carbone	483806	1,67	<b>1271436</b>	E13	<b>959,00</b>
1750 x 550 x 150	Vertical	25	1000	2000	Noir carbone	483906	1,67	<b>1271444</b>	E13	<b>1100,00</b>
1450 x 550 x 150	Vertical	21	1000	1750	Blanc satin	490361	1,67	<b>1222387</b>	E13	<b>869,00</b>
1750 x 550 x 150	Vertical	25	1000	2000	Blanc satin	490371	1,67	<b>1222388</b>	E13	<b>1010,00</b>



### SÈCHE-SERVIETTES ÉLECTRIQUE MIXTE SOUFLANT RIVA 4

Tubes ronds et collecteurs carrés -EAU CHAUDE avec résistance thermo-plongeur Equipé d'une soufflerie (1000 W)

Boîtier de commande digital programmable

Nouveaux supports muraux pour faciliter la pose, 2 patères boutons intégrées



Dimensions (H x l x P) (mm)	Orientation	Poids (kg)	Puissance soufflante (W)	Puissance (W)	Coloris	Réf	Eco-part.	Code	CR	€ HT
1095 x 500 x 105	Vertical	15	1000	1500	Blanc satin	471262	1,67	<b>2943192</b>	E13	<b>397,00</b>
1590 x 500 x 105	Vertical	20	1000	1750	Blanc satin	471263	1,67	<b>2943092</b>	E13	<b>434,00</b>
1837 x 550 x 105	Vertical	25	1000	2000	Blanc satin	471264	1,67	<b>2943093</b>	E13	<b>488,00</b>





### SÈCHE-SERVIENTTES ÉLECTRIQUE MIXTE SOUFLANT NÉFERTITI

Sèche-serviette EAU CHAUDE - Equipé d'une soufflerie (1000 W) - Boîtier digital - Technologie 3CS



Dimensions (H x l x P) (mm)	Orientation	Poids (kg)	Puissance soufflante (W)	Puissance (W)	Coloris	Réf	Eco-part.	Code	CR	€ HT
1450 x 550 x 150	Vertical	21	1000	1750	Blanc	851717	1,67	<b>1245383</b>	E13	<b>869,00</b>
1750 x 550 x 150	Vertical	25	1000	2000	Blanc	851720	1,67	<b>1245384</b>	E13	<b>1010,00</b>
1450 x 550 x 150	Vertical	21	1000	1750	Blanc carat	802849	1,67	<b>2088530</b>	E13	<b>959,00</b>
1750 x 550 x 150	Vertical	25	1000	2000	Blanc carat	802949	1,67	<b>2088531</b>	E13	<b>1100,00</b>
1450 x 550 x 150	Vertical	21	1000	1750	Noir	802835	1,67	<b>2088532</b>	E13	<b>959,00</b>
1750 x 550 x 150	Vertical	25	1000	2000	Noir	802935	1,67	<b>2088533</b>	E13	<b>1100,00</b>
1450 x 550 x 150	Vertical	21	1000	1750	Rouge passion	802858	1,67	<b>2011531</b>	E13	<b>959,00</b>
1750 x 550 x 150	Vertical	25	1000	2000	Rouge passion	802958	1,67	<b>2011539</b>	E13	<b>1100,00</b>
1450 x 550 x 150	Vertical	21	1000	1750	Vert pomme	802864	1,67	<b>2011533</b>	E13	<b>959,00</b>
1750 x 550 x 150	Vertical	25	1000	2000	Vert pomme	802964	1,67	<b>2011541</b>	E13	<b>1100,00</b>
1450 x 550 x 150	Vertical	21	1000	1750	Prune	802856	1,67	<b>2011530</b>	E13	<b>959,00</b>
1750 x 550 x 150	Vertical	25	1000	2000	Prune	802956	1,67	<b>2011538</b>	E13	<b>1100,00</b>
1450 x 550 x 150	Vertical	21	1000	1750	Taupe	802846	1,67	<b>2011532</b>	E13	<b>959,00</b>
1750 x 550 x 150	Vertical	25	1000	2000	Taupe	802946	1,67	<b>2011540</b>	E13	<b>1100,00</b>
1450 x 550 x 150	Vertical	21	1000	1750	Graphite	802838	1,67	<b>2011529</b>	E13	<b>959,00</b>
1750 x 550 x 150	Vertical	25	1000	2000	Graphite	802938	1,67	<b>2011537</b>	E13	<b>1100,00</b>
1450 x 550 x 150	Vertical	21	1000	1750	Anthracite	802868	1,67	<b>2011526</b>	E13	<b>959,00</b>
1750 x 550 x 150	Vertical	25	1000	2000	Anthracite	802968	1,67	<b>2011534</b>	E13	<b>1100,00</b>



### SÈCHE-SERVIENTTES ÉLECTRIQUE MIXTE SOUFLANT DORIS DIGITAL

Tubes ronds et collecteurs carrés -EAU CHAUDE avec résistance thermo-plongeur  
 Equipé d'une soufflerie (1000 W)  
 Boîtier de commande digital programmable  
 Nouveaux supports muraux pour faciliter la pose, 2 patères boutons intégrées



Dimensions (H x l x P) (mm)	Orientation	Poids (kg)	Puissance soufflante (W)	Puissance (W)	Coloris	Réf	Eco-part.	Code	CR	€ HT
1095 x 500 x 105	Vertical	17	1000	1500	Blanc	851130	1,67	<b>2953762</b>	E13	<b>397,00</b>
1590 x 500 x 105	Vertical	22	1000	1750	Blanc	851131	1,67	<b>2953763</b>	E13	<b>434,00</b>
1837 x 550 x 105	Vertical	27	1000	2000	Blanc	851133	1,67	<b>2953764</b>	E13	<b>488,00</b>



EN EXCLUSIVITÉ CHEZ **têrêva**

LA QUALITÉ ET LA TECHNICITÉ  
AU JUSTE PRIX

- ✓ Une sélection de produits  
Plomberie, Chauffage et Électricité
- ✓ La qualité professionnelle au meilleur prix
- ✓ Des produits normés, performants et innovants

**100% DES PRODUITS EN STOCK**



AQUANCE  
des envies, une salle de bains

EN EXCLUSIVITÉ CHEZ **têrêva**

LA MARQUE DE TOUS LES PRODUITS  
DE LA SALLE DE BAINS

- ✓ Des produits design et performants
- ✓ Sans aucune concession sur le rapport qualité / prix
- ✓ La marque des professionnels au service des particuliers

**100% DES PRODUITS EN STOCK**

SÈCHE-SERVIETTES SANS FLUIDE AVEC SOUFFLANT ET DÉTECTEUR

APPLIMO

SÈCHE-SERVIETTES ÉLECTRIQUE SOUFFLANT ÉTIC BAIN 1500 W

Corps de chauffe en aluminium. Equipé d'une soufflerie (800 W).

Doté de l'intelligence Muller Intuitiv.

Détection de présence - Détection de fenêtre ouverte.

2 barres porte-serviettes en inox brossé, positionnables à droite ou à gauche 1 patère rétractable, intégrée sur le côté gauche du radiateur.

Connecté avec le module Muller Intuitiv with Netatmo (en option).



Dimensions (H x l x P) (mm)	Orientation	Poids (kg)	Puissance soufflante (W)	Puissance (W)	Coloris	Réf	Eco-part.	Code	CR	€ HT
1074 x 452 x 167	Vertical	14.3	800	1500	Blanc satin	NEK2455SEEC	1,67	<b>3321103</b>	E51	<b>745,00</b>

Thermor

SÈCHE-SERVIETTES ÉLECTRIQUE SOUFFLANT SYMPHONIK

Ecran digital - Enceinte Bluetooth intégrées (Cabasse®) - Patère retractable - Fonction Boost avec la soufflerie - Détection d'occupation - Pilotage à distance avec l'application Cozytouch



Dimensions (H x l x P) (mm)	Modèle	Orientation	Poids (kg)	Puissance soufflante (W)	Puissance (W)	Coloris	Réf	Eco-part.	Code	CR	€ HT
1335 x 550 x 132	Symphonik	Vertical	28	1000	1750	Blanc granit/Alu	490611	1,67	<b>1440944</b>	E13	<b>1539,00</b>
1335 x 550 x 132	Symphonik	Vertical	28	1000	1750	Blanc granit/Chêne	490601	1,67	<b>1440937</b>	E13	<b>1539,00</b>
1335 x 550 x 132	Symphonik	Vertical	28	1000	1750	Gris ardoise	490615	1,67	<b>2016295</b>	E13	<b>1539,00</b>
1335 x 550 x 132	Symphonik	Vertical	28	1000	1750	Gris ardoise	490605	1,67	<b>2016293</b>	E13	<b>1539,00</b>
1335 x 550 x 132	Symphonik	Vertical	28	1000	1750	Gris roche/Alu	490613	1,67	<b>1440938</b>	E13	<b>1539,00</b>
1335 x 550 x 132	Symphonik	Vertical	28	1000	1750	Gris roche/Chêne	490603	1,67	<b>1440939</b>	E13	<b>1539,00</b>
1335 x 550 x 132	Symphonik	Vertical	28	1000	1750	Blanc granit/Chêne	492601	1,67	<b>1440941</b>	E13	<b>1539,00</b>
1335 x 550 x 132	Symphonik	Vertical	28	1000	1750	Blanc granit/Alu	492611	1,67	<b>1440940</b>	E13	<b>1539,00</b>
1335 x 550 x 132	Symphonik	Vertical	28	1000	1750	Gris ardoise	492615	1,67	<b>2016296</b>	E13	<b>1539,00</b>
1335 x 550 x 132	Symphonik	Vertical	28	1000	1750	Gris ardoise	492605	1,67	<b>2016294</b>	E13	<b>1539,00</b>
1335 x 550 x 132	Symphonik	Vertical	28	1000	1750	Gris roche/Alu	492613	1,67	<b>1440942</b>	E13	<b>1539,00</b>
1335 x 550 x 132	Symphonik	Vertical	28	1000	1750	Gris roche/Chêne	492603	1,67	<b>1440943</b>	E13	<b>1539,00</b>

atlantic

SÈCHE-SERVIETTES ÉLECTRIQUE SOUFFLANT SENSIMUM

Boîtier digital pilotable par smartphone avec CozyTouch - Pilotage intelligent - Enceintes Bluetooth intégrées (Cabasse®) - Eclairage tamisé intégré -

Détection d'occupation - Corps de chauffe 3CS



Dimensions (H x l x P) (mm)	Modèle	Orientation	Poids (kg)	Puissance soufflante (W)	Puissance (W)	Coloris	Réf	Eco-part.	Code	CR	€ HT
1340 x 565 x 150	Sensium	Vertical	28	1000	1750	Blanc	814117	1,67	<b>1439266</b>	E13	<b>1539,00</b>
1340 x 565 x 150	Sensium	Vertical	28	1000	1750	Blanc	817117	1,67	<b>1439267</b>	E13	<b>1539,00</b>
1340 x 565 x 150	Sensium	Vertical	28	1000	1750	Noir	814645	1,67	<b>1439268</b>	E13	<b>1539,00</b>
1340 x 565 x 150	Sensium	Vertical	28	1000	1750	Noir	817645	1,67	<b>1439269</b>	E13	<b>1539,00</b>

taurus

ALPATEC

SÈCHE-SERVIETTES MSB 2000

Verre trempé avec technologie PTC

2000 W avec fonction boost

Détecteur de présence

Système de protection anti-surchauffe

Réglage de la température de 5°C à 35°C

Porte serviettes réglable en hauteur



Dimensions (H x l x P) (mm)	Modèle	Orientation	Poids (kg)	Puissance (W)	Coloris	Réf	Eco-part.	Code	CR	€ HT
820 x 473 x 193	MSB 2000	Vertical	9.8	2000	Blanc	947427000	2,08	<b>3308777</b>	E01	<b>291,70</b>

SÈCHE-SERVIETTES SANS FLUIDE AVEC SOUFLANT



SÈCHE-SERVIETTES ÉLECTRIQUE SOUFLANT PHILÉA 3

Radiateur sèche-serviettes à technologie sans fluide - Détection de fenêtre ouverte. - Mise en température ultra-rapide et homogénéité des températures parfaite dès le démarrage.



Dimensions (H x l x P) (mm)	Modèle	Orientation	Poids (kg)	Puissance soufflante (W)	Puissance (W)	Coloris	Réf	Eco-part.	Code	CR	€ HT
910 x 400 x 115	Philea 3	Vertical	9.5	800	1100	Blanc	0016163FD	1,67	<b>2108146</b>	E51	<b>696,00</b>
1178 x 400 x 115	Philea 3	Vertical	11.4	800	1200	Blanc	0016164FD	1,67	<b>2108147</b>	E51	<b>752,00</b>
1183 x 450 x 115	Philea 3	Vertical	12.2	800	1280	Blanc	0016154FD	1,67	<b>2108142</b>	E51	<b>699,00</b>
1498 x 450 x 115	Philea 3	Vertical	14.2	800	1400	Blanc	0016155FD	1,67	<b>2108143</b>	E51	<b>763,00</b>
1178 x 550 x 125	Philea 3	Vertical	13.5	1000	1600	Blanc	0016145FD	1,67	<b>2108137</b>	E51	<b>827,00</b>
1493 x 550 x 125	Philea 3	Vertical	16	1000	1750	Blanc	0016146FD	1,67	<b>2108138</b>	E51	<b>881,00</b>
1808 x 550 x 125	Philea 3	Vertical	18	1000	1900	Blanc	0016147FD	1,67	<b>2108139</b>	E51	<b>977,00</b>



SÈCHE-SERVIETTES ÉLECTRIQUE SOUFLANT BALINA 2

Corps de chauffe en aluminium  
Avec soufflerie (1000 W)  
Intelligence Muller Intuitiv  
Détection de présence - Détection de fenêtre ouverte  
Indicateur de consommation  
Performance et facilité d'utilisation au quotidien  
Connecté avec le module Muller Intuitiv with Netatmo (option)



Dimensions (H x l x P) (mm)	Modèle	Orientation	Poids (kg)	Puissance soufflante (W)	Puissance (W)	Coloris	Réf	Eco-part.	Code	CR	€ HT
1150 x 506 x 138	Balina 2	Vertical	11.5	1000	1500	Anthracite	0016185SEHS	1,67	<b>3002994</b>	E53	<b>614,00</b>
1150 x 506 x 138	Balina 2	Vertical	11.5	1000	1500	Vert argile	0016185SETA	1,67	<b>3002977</b>	E51	<b>663,00</b>
1150 x 506 x 138	Balina 2	Vertical	11.5	1000	1500	Gris taupe	0016185SETT	1,67	<b>3002996</b>	E51	<b>663,00</b>
1150 x 506 x 138	Balina 2	Vertical	11.5	1000	1500	Blanc	0016185SEAJ	1,67	<b>3002993</b>	E53	<b>614,00</b>
1150 x 506 x 138	Balina 2	Vertical	11.5	1000	1500	Bleu nuit	0016185SETB	1,67	<b>3002981</b>	E51	<b>663,00</b>
1150 x 506 x 138	Balina 2	Vertical	11.5	1000	1500	Rouge	0016185SETR	1,67	<b>3002995</b>	E51	<b>663,00</b>
1150 x 506 x 138	Balina 2	Vertical	11.5	1000	1500	Vert vif	0016185SETV	1,67	<b>3002997</b>	E51	<b>663,00</b>
1465 x 506 x 138	Balina 2	Vertical	14	1000	1650	Anthracite	0016186SEHS	1,67	<b>3002999</b>	E53	<b>743,00</b>
1465 x 506 x 138	Balina 2	Vertical	14	1000	1650	Vert argile	0016186SETA	1,67	<b>3003000</b>	E51	<b>792,00</b>
1465 x 506 x 138	Balina 2	Vertical	14	1000	1650	Blanc	0016186SEAJ	1,67	<b>3002998</b>	E53	<b>743,00</b>
1465 x 506 x 138	Balina 2	Vertical	14	1000	1650	Bleu nuit	0016186SETB	1,67	<b>3003001</b>	E51	<b>792,00</b>
1465 x 506 x 138	Balina 2	Vertical	14	1000	1650	Rouge	0016186SETR	1,67	<b>3003002</b>	E51	<b>792,00</b>
1465 x 506 x 138	Balina 2	Vertical	14	1000	1650	Gris taupe	0016186SETT	1,67	<b>3002978</b>	E51	<b>792,00</b>
1465 x 506 x 138	Balina 2	Vertical	14	1000	1650	Vert vif	0016186SETV	1,67	<b>3003003</b>	E51	<b>792,00</b>



SÈCHE-SERVIETTES ÉLECTRIQUE SOUFLANT SOLÈNE 2

Corps de chauffe en aluminium - Equipé d'une soufflerie boost (1000 W) - Compatible avec le module Muller Intuitiv with Netatmo - Boîtier digital programmable - Détection de présence - Détection de fenêtre ouverte - Indicateur de consommation



Dimensions (H x l x P) (mm)	Modèle	Orientation	Poids (kg)	Puissance soufflante (W)	Puissance (W)	Coloris	Réf	Eco-part.	Code	CR	€ HT
1069 x 534 x 134	Solene 2	Vertical	10.5	1000	1500	Blanc	0016195SE	1,67	<b>3002973</b>	E51	<b>497,00</b>
1345 x 534 x 134	Solene 2	Vertical	15	1000	1625	Blanc	0016196SE	1,67	<b>3002974</b>	E51	<b>570,00</b>
1621 x 534 x 134	Solene 2	Vertical	18	1000	1750	Blanc	0016197SE	1,67	<b>3002975</b>	E51	<b>657,00</b>



SÈCHE-SERVIETTES ÉLECTRIQUE SOUFLANT EGÉA 2

Radiateur sèche-serviettes avec soufflerie intégrée - Montée en température rapide et homogène de la façade rayonnante - Détection de fenêtre ouverte - Boîtier de commande ergonomique



Dimensions (H x l x P) (mm)	Modèle	Orientation	Poids (kg)	Puissance soufflante (W)	Puissance (W)	Coloris	Réf	Eco-part.	Code	CR	€ HT
1277 x 431 x 180	Egea	Vertical	15.5	1000	1750	Blanc	0015946FD	1,67	<b>2108133</b>	E58	<b>459,00</b>



SÈCHE-SERVIETTES SANS FLUIDE SANS SOUFLANT



SÈCHE-SERVIETTES ÉLECTRIQUE BALINA 2

Corps de chauffe en aluminium - Intelligence Muller Intuitiv - Détection de présence - Détection de fenêtre ouverte  
Indicateur de consommation - Performance et facilité d'utilisation au quotidien - Connecté avec le module Muller Intuitiv with Netatmo (option)



Dimensions (H x l x P) (mm)	Modèle	Orientation	Poids (kg)	Puissance (W)	Coloris	Réf	Eco-part.	Code	CR	€ HT
1150 x 506 x 108	Balina 2	Vertical	9	500	Anthracite	0016181SEHS	1,67	<b>3002983</b>	E53	<b>485,00</b>
1150 x 506 x 108	Balina 2	Vertical	9	500	Vert argile	0016181SETA	1,67	<b>3002984</b>	E51	<b>535,00</b>
1150 x 506 x 108	Balina 2	Vertical	9	500	Blanc	0016181SEAJ	1,67	<b>3002982</b>	E53	<b>485,00</b>
1150 x 506 x 108	Balina 2	Vertical	9	500	Bleu nuit	0016181SETB	1,67	<b>3002976</b>	E51	<b>535,00</b>
1150 x 506 x 108	Balina 2	Vertical	9	500	Rouge	0016181SETR	1,67	<b>3002985</b>	E51	<b>535,00</b>
1150 x 506 x 108	Balina 2	Vertical	9	500	Gris taupe	0016181SETT	1,67	<b>3002986</b>	E51	<b>535,00</b>
1150 x 506 x 108	Balina 2	Vertical	9	500	Vert vif	0016181SETV	1,67	<b>3002987</b>	E51	<b>535,00</b>
1465 x 506 x 108	Balina 2	Vertical	11.5	650	Anthracite	0016182SEHS	1,67	<b>3002979</b>	E53	<b>589,00</b>
1465 x 506 x 108	Balina 2	Vertical	11.5	650	Vert argile	0016182SETA	1,67	<b>3002989</b>	E51	<b>589,00</b>
1465 x 506 x 108	Balina 2	Vertical	11.5	650	Blanc	0016182SEAJ	1,67	<b>3002988</b>	E53	<b>589,00</b>
1465 x 506 x 108	Balina 2	Vertical	11.5	650	Bleu nuit	0016182SETB	1,67	<b>3002990</b>	E51	<b>639,00</b>
1465 x 506 x 108	Balina 2	Vertical	11.5	650	Rouge	0016182SETR	1,67	<b>3002991</b>	E51	<b>639,00</b>
1465 x 506 x 108	Balina 2	Vertical	11.5	650	Gris taupe	0016182SETT	1,67	<b>3002992</b>	E51	<b>639,00</b>
1465 x 506 x 108	Balina 2	Vertical	11.5	650	Vert vif	0016182SETV	1,67	<b>3002980</b>	E51	<b>639,00</b>



SÈCHE-SERVIETTES ÉLECTRIQUE SOLÈNE 2

Corps de chauffe en aluminium - Compatible avec le module Muller Intuitiv with Netatmo - Boîtier digital programmable - Détection de présence - Détection de fenêtre ouverte - Indicateur de consommation



Dimensions (H x l x P) (mm)	Modèle	Orientation	Poids (kg)	Puissance (W)	Coloris	Réf	Eco-part.	Code	CR	€ HT
1038 x 534 x 134	Solene 2	Vertical	9	500	Blanc	0016191SE	1,67	<b>3002970</b>	E51	<b>406,00</b>
1314 x 534 x 134	Solene 2	Vertical	10.5	625	Blanc	0016192SE	1,67	<b>3002971</b>	E51	<b>464,00</b>



SÈCHE-SERVIETTES ÉLECTRIQUE NUAGE

Boîtier digital, pilotable à distance - Détection ouverture/fermeture de fenêtre - Design ultra-plat



Dimensions (H x l x P) (mm)	Modèle	Orientation	Poids (kg)	Puissance (W)	Coloris	Réf	Eco-part.	Code	CR	€ HT
1500 x 490 x 46	Nuage	Vertical	9	500	Blanc	TGN-150-050/GF	1,67	<b>2135731</b>	M29	<b>1041,76</b>
1800 x 490 x 46	Nuage	Vertical	11	750	Blanc	TGN-180-050/GF	1,67	<b>2135735</b>	M29	<b>1179,38</b>
1800 x 690 x 46	Nuage	Vertical	15	1000	Blanc	TGN-180-070/GF	1,67	<b>2135739</b>	M29	<b>1204,62</b>
1500 x 490 x 46	Nuage	Vertical	9	350	Aluminium anodisé	TGNA-150-050/GF	1,67	<b>2135741</b>	M29	<b>1302,29</b>
1500 x 590 x 46	Nuage	Vertical	11	500	Aluminium anodisé	TGNA-150-060/GF	1,67	<b>2135742</b>	M29	<b>1380,57</b>
1800 x 490 x 46	Nuage	Vertical	11	500	Aluminium anodisé	TGNA-180-050/GF	1,67	<b>2135743</b>	M29	<b>1474,10</b>
1800 x 590 x 46	Nuage	Vertical	13	500	Aluminium anodisé	TGNA-180-060/GF	1,67	<b>2135744</b>	M29	<b>1483,17</b>
1800 x 690 x 46	Nuage	Vertical	15	750	Aluminium anodisé	TGNA-180-070/GF	1,67	<b>2135745</b>	M29	<b>1505,78</b>



SÈCHE-SERVIETTES ÉLECTRIQUE PLUME

Design ultra-plat - Boîtier digital, pilotable à distance - Détection ouverture/fermeture de fenêtre



Dimensions (H x l x P) (mm)	Modèle	Orientation	Poids (kg)	Puissance (W)	Coloris	Réf	Eco-part.	Code	CR	€ HT
1250 x 400 x 46	Plume	Vertical	7.5	350	Blanc	TGP-125-040/GF	1,67	<b>2135863</b>	M29	<b>965,80</b>
1570 x 400 x 46	Plume	Vertical	10	500	Blanc	TGP-160-040/GF	1,67	<b>2135865</b>	M29	<b>1139,43</b>
1570 x 500 x 46	Plume	Vertical	12	500	Blanc	TGP-160-050/GF	1,67	<b>2135867</b>	M29	<b>1239,51</b>
1890 x 400 x 46	Plume	Vertical	12	500	Blanc	TGP-190-040/GF	1,67	<b>2135869</b>	M29	<b>1413,17</b>
1890 x 500 x 46	Plume	Vertical	14	750	Blanc	TGP-190-050/GF	1,67	<b>2135871</b>	M29	<b>1475,94</b>
1890 x 600 x 46	Plume	Vertical	16	1000	Blanc	TGP-190-060/GF	1,67	<b>2135873</b>	M29	<b>1495,22</b>
1570 x 400 x 46	Plume	Vertical	10	350	Aluminium anodisé	TGPA-160-040/GF	1,67	<b>2135875</b>	M29	<b>1424,41</b>
1570 x 500 x 46	Plume	Vertical	12	500	Aluminium anodisé	TGPA-160-050/GF	1,67	<b>2135876</b>	M29	<b>1549,39</b>
1890 x 400 x 46	Plume	Vertical	12	500	Aluminium anodisé	TGPA-190-040/GF	1,67	<b>2135877</b>	M29	<b>1766,42</b>
1890 x 500 x 46	Plume	Vertical	14	500	Aluminium anodisé	TGPA-190-050/GF	1,67	<b>2135878</b>	M29	<b>1844,93</b>
1890 x 600 x 46	Plume	Vertical	16	750	Aluminium anodisé	TGPA-190-060/GF	1,67	<b>2135879</b>	M29	<b>1869,02</b>

SÈCHE-SERVIETTES RAYONNANT AVEC SOUFLANT



RADIATEUR SÈCHE-SERVIETTES RAYONNANT ET SOUFLANT

Radiateurs sèche-serviettes rayonnants et soufflants en Glace de verre massive.



Dimensions (H x l x P) (mm)	Modèle	Orientation	Poids (kg)	Puissance soufflante (W)	Puissance (W)	Coloris	Réf	Eco-part.	Code	CR	€ HT
802 x 352 x 113	Bains Sélect 3.0	Vertical	14	600	100	Lys Blanc	CWS10BCCB	1,67	<b>1378144</b>	E32	<b>985,80</b>
802 x 352 x 113	Bains Sélect 3.0	Vertical	14	600	100	Reffet	CWS10MIRE	1,67	<b>1383347</b>	E32	<b>1041,60</b>
1502 x 427 x 113	Bains Sélect 3.0	Vertical	22	600	1600	Reffet	CWS16MIRE	1,67	<b>1383348</b>	E32	<b>1555,89</b>
1202 x 352 x 113	Bains Sélect 3.0	Vertical	16	600	1200	Reffet	CWS12MIRE	1,67	<b>1269853</b>	E32	<b>1298,28</b>



SÈCHE-SERVIETTES ÉLECTRIQUE SOUFLANT CAMPAVER BAINS ULTIME 3.0

Sèche-serviettes rayonnant et soufflant en glace de verre massive.



Dimensions (H x l x P) (mm)	Modèle	Orientation	Poids (kg)	Puissance soufflante (W)	Puissance (W)	Coloris	Réf	Eco-part.	Code	CR	€ HT
802 x 352 x 116	Bains Ultime 3.0	Vertical	14	600	100	Noir Astrakan	CWU10SEPB	1,67	<b>1215442</b>	E32	<b>985,80</b>
802 x 352 x 116	Bains Ultime 3.0	Vertical	14	600	100	Lys Blanc	CWU10BCCB	1,67	<b>1215449</b>	E32	<b>985,80</b>
802 x 352 x 116	Bains Ultime 3.0	Vertical	14	600	100	Reffet	CWU10MIRE	1,67	<b>1215450</b>	E32	<b>1041,60</b>
1202 x 352 x 116	Bains Ultime 3.0	Vertical	16	600	1200	Reffet	CWU12MIRE	1,67	<b>1269854</b>	E32	<b>1298,28</b>
1202 x 352 x 116	Bains Ultime 3.0	Vertical	16	600	1200	Noir Astrakan	CWU12SEPB	1,67	<b>1215456</b>	E32	<b>1243,41</b>
1202 x 352 x 116	Bains Ultime 3.0	Vertical	16	600	1200	Lys Blanc	CWU12BCCB	1,67	<b>1215454</b>	E32	<b>1243,41</b>
1202 x 352 x 116	Bains Ultime 3.0	Vertical	16	600	1200	Quartz Gris	CWU12GRIS	1,67	<b>1215455</b>	E32	<b>1243,41</b>
1502 x 352 x 116	Bains Ultime 3.0	Vertical	22	600	1600	Noir Astrakan	CWU16SEPB	1,67	<b>1215457</b>	E32	<b>1479,63</b>
1502 x 427 x 116	Bains Ultime 3.0	Vertical	22	600	1600	Lys Blanc	CWU16BCCB	1,67	<b>1215451</b>	E32	<b>1479,63</b>
1502 x 427 x 116	Bains Ultime 3.0	Vertical	22	600	1600	Reffet	CWU16MIRE	1,67	<b>1215453</b>	E32	<b>1555,89</b>



SÈCHE-SERVIETTES ÉLECTRIQUE SOUFLANT AURORE 2

Résistance rayonnante en alliage d'aluminium

Equipé d'une soufflerie (800 W)

Boîtier digital programmable

Détection de fenêtre ouverte

CA : 0,14



Dimensions (H x l x P) (mm)	Modèle	Orientation	Poids (kg)	Puissance soufflante (W)	Puissance (W)	Coloris	Réf	Eco-part.	Code	CR	€ HT
670 x 355 x 169	Aurore	Vertical	8.8	800	1500	Blanc	0017935FDAJ	0,83	<b>2108185</b>	E66	<b>382,00</b>
670 x 355 x 169	Aurore	Vertical	8.8	800	1400	Acier	0017935FDEJ	0,83	<b>2108186</b>	E66	<b>382,00</b>



SÈCHE-SERVIETTES ÉLECTRIQUE SOUFLANT MAJORQUE DIGITAL

Radiateur Sèche-serviettes Majorque digital soufflant 1400W

Nouvelle version pilotée via l'application COZY TOUCH

Disponible en 2 coloris : blanc et ardoise



Dimensions (H x l x P) (mm)	Modèle	Orientation	Poids (kg)	Puissance soufflante (W)	Puissance (W)	Coloris	Réf	Eco-part.	Code	CR	€ HT
705 x 340 x 115	Majorque	Vertical	9	800	1400	Blanc	493151	1,67	<b>1440910</b>	E13	<b>362,00</b>
705 x 340 x 115	Majorque	Vertical	9	800	1400	Gris ardoise	493124	1,67	<b>1440909</b>	E13	<b>387,00</b>



SÈCHE-SERVIETTES ÉLECTRIQUE SOUFLANT KEA

Boîtier digital programmable - Fonctionnel et astucieux, le sèche-serviettes KÉA s'intègre parfaitement dans les salles de bains les plus étroites - Il s'adapte à toutes les configurations avec ses barres amovibles et réversibles



Dimensions (H x l x P) (mm)	Modèle	Orientation	Poids (kg)	Puissance soufflante (W)	Puissance (W)	Coloris	Réf	Eco-part.	Code	CR	€ HT
705 x 340 x 113	Kéa	Vertical	8.8	800	1400	Blanc	841515	1,67	<b>1439270</b>	E13	<b>362,00</b>
705 x 340 x 113	Kéa	Vertical	8.8	800	1400	Gris	841524	1,67	<b>1439271</b>	E13	<b>387,00</b>



SÈCHE-SERVIETTES POUR "PETIT ESPACE"



CONVECTEUR SOUFLANT ARIANE 3 ET CARINO 2

Convecteur soufflant - Soufflerie avec un filtre anti-poussière nettoiable - Détection de fenêtre ouverte - Carrosserie tout acier - Avec ou sans barre sèche-serviettes

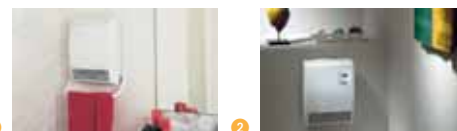

Dimensions (H x l x P) (mm)	Orientation	Poids (kg)	Puissance soufflante (W)	Puissance (W)	Coloris	Modèle	Réf	Eco-part.	Code	CR	€ HT
410 x 310 x 140 ②	Vertical	4.6	1000	1000	Blanc	Ariane 3	0015287FD	1,67	<b>2108131</b>	E51	<b>299,00</b>
485 x 410 x 150 ①	Vertical + 1 barre	5.2	1000	1000	Blanc	Carino 2	0015297FD	1,67	<b>2108132</b>	E51	<b>309,00</b>



SÈCHE-SERVIETTES ÉLECTRIQUE SOUFLANT ILLICO 3

Faible encombrement - 1800 W - Détecteur de présence et de fenêtre ouverte - Affichage digital et commandes intuitives via des touches tactiles - Programmable



Dimensions (H x l x P) (mm)	Modèle	Orientation	Poids (kg)	Puissance soufflante (W)	Puissance (W)	Coloris	Réf	Eco-part.	Code	CR	€ HT
403 x 318 x 112	Illico 3	Vertical	3	1000	1800	Blanc	491372	0,83	<b>2273043</b>	E13	<b>174,00</b>
579 x 345 x 112	Illico 3	Vertical + 2 barres	3.7	1000	1800	Noir	491373	0,83	<b>2273044</b>	E13	<b>236,00</b>
579 x 345 x 112	Illico 3	Vertical + 2 barres	3.7	1000	1800	Miroir	491374	0,83	<b>2273045</b>	E13	<b>287,00</b>



SÈCHE-SERVIETTES ÉLECTRIQUE SOUFLANT TÉLIA

Faible encombrement - 1800 W - Détecteur de présence et de fenêtre ouverte - Affichage digital et commandes intuitives via des touches tactiles - Programmable



Dimensions (H x l x P) (mm)	Modèle	Orientation	Poids (kg)	Puissance soufflante (W)	Puissance (W)	Coloris	Réf	Eco-part.	Code	CR	€ HT
403 x 318 x 112	Télia	Vertical	3	1000	1800	Blanc	720109	0,83	<b>2386394</b>	E13	<b>174,00</b>
579 x 345 x 112	Télia	Vertical + 2 barres	3.7	1000	1800	Noir	720110	0,83	<b>2386392</b>	E13	<b>236,00</b>
579 x 345 x 112	Télia	Vertical + 2 barres	4.5	1000	1800	Miroir	720111	0,83	<b>2386393</b>	E13	<b>287,00</b>

SÈCHE-MAINS



SÈCHE-MAINS ÉLECTRIQUE AIRBLADE DB

Moteur Dyson V4, 1600 W - Certifié hygiénique pour une utilisation en industrie agro-alimentaire grâce à son filtre HEPA - Constitué d'ABS polycarbonate, un matériau très résistant - Sèche les mains en 10 secondes



Dimensions (H x l x P) (mm)	Poids (kg)	Puissance soufflante (W)	Coloris	Réf	Eco-part.	Code	CR	€ HT
661 x 303 x 247	11	1600	Blanc	300678-01	0,42	<b>1406670</b>	Z00	<b>1099,00</b>
661 x 303 x 247	11	1600	Gris	300677-01	0,42	<b>1406669</b>	Z00	<b>1099,00</b>



SÈCHE-MAINS ÉLECTRIQUE AIRBLADE V

Moteur numérique V4 (1600W) - Filtre HEPA qui capture 99,9% des bactéries et des virus - Rapide et hygiénique - Peu épais, ne dépasse du mur que de 10 cm - Démontable facilement grâce à sa plaque murale arrière



Dimensions (H x l x P) (mm)	Poids (kg)	Puissance soufflante (W)	Coloris	Réf	Eco-part.	Code	CR	€ HT
394 x 234 x 100	4	1000	Blanc	307169-01	0,42	<b>1406667</b>	Z00	<b>749,00</b>
394 x 234 x 100	4	1000	Gris	307170-01	0,42	<b>1406668</b>	Z00	<b>749,00</b>



SÈCHE-MAINS ÉLECTRIQUE AIRBLADE WASH+DRY COURT

Le sèche-mains Airblade Wash+Dry permet le lavage et le séchage des mains au lavabo. Libère de l'espace grâce à son col court. Rapide : Mains sèches en 14 secondes grâce au moteur de 1000W. Hygiénique : filtre HEPA qui capturent 99,9% des bactéries et virus



Dimensions (H x l x P) (mm)	Poids (kg)	Puissance soufflante (W)	Coloris	Réf	Eco-part.	Code	CR	€ HT
159 x 303 x 286	6.76	1000	Gris	245265-01	0,42	<b>2922492</b>	Z00	<b>1399,00</b>

dyson airblade

### SÈCHE-MAINS ÉLECTRIQUE AIRBLADE WASH+DRY LONG SURÉLEVÉ

Séchage des mains Airblade dans un robinet - Moteur V4 et d'un filtre HEPA qui retire les particules en suspension dans l'air -  
Sèche les mains en 12 secondes



Dimensions (H x l x P) (mm)	Poids (kg)	Puissance soufflante (W)	Coloris	Réf	Eco-part.	Code	CR	€ HT
310 x 300 x 290	7.38	1000	Acier	245269-01	0,42	<b>2922493</b>	Z00	<b>1399,00</b>

dyson airblade

### SÈCHE-MAINS ÉLECTRIQUE AIRBLADE WASH+DRY MURAL

Le sèche-mains Airblade Wash+Dry permet le lavage et le séchage des mains au lavabo.  
Libère de l'espace grâce à son encastrement mural.

Rapide : Mains sèches en 14 secondes grâce au moteur de 1000W

Hygiénique : filtre HEPA qui capturent 99,9% des bactéries et virus



Dimensions (H x l x P) (mm)	Poids (kg)	Puissance soufflante (W)	Coloris	Réf	Eco-part.	Code	CR	€ HT
370 x 610 x 300	13.65	1000	Acier	245266-01	0,42	<b>2922494</b>	Z00	<b>1399,00</b>

dyson airblade

### SÈCHE-MAINS ÉLECTRIQUE AIRBLADE 9KJ

Sèche-mains à filtre HEPA, temps de séchage 10 à 12 secondes - Curved Blade™ technologie pour un séchage rapide - Modes sélectionnables individuellement : mode Max (900W) et mode Eco (650W)



Dimensions (H x l x P) (mm)	Poids (kg)	Puissance soufflante (W)	Coloris	Réf	Eco-part.	Code	CR	€ HT
500 x 450 x 100	4.5	900	Acier	314696-01	0,42	<b>3144655</b>	Z00	<b>1099,00</b>

## dyson airblade wash+dry

Temps de séchage de 14 secondes.

Coûts de fonctionnement de seulement 34 € par an.<sup>1</sup>

Lavage et séchage des mains au lavabo.

Pas d'eau sur le sol.

Un filtre HEPA capture 99,95 % des particules de la taille d'une bactérie.

Faible empreinte carbone.

5 ans de garantie.

<sup>1</sup> Pour le détail des calculs, rendez-vous sur [www.dyson.fr/calcs](http://www.dyson.fr/calcs)

## ACCUMULATEUR

APPLIMO

### ACCUMULATEUR ACCURO 2 - BLANC

Radiateur à accumulation dynamique de chaleur en heures creuses



Dimensions (H x l x P) (mm)	Orientation	Poids (kg)	Puissance (W)	Réf	Eco-part.	Code	CR	€ HT
690 x 608 x 250	Horizontal	120	2000	0025132MA	1,67	<b>549205Z</b>	E51	<b>1235,00</b>
690 x 773 x 250	Horizontal	170	3000	0025133MA	1,67	<b>549206K</b>	E51	<b>1466,00</b>
690 x 938 x 250	Horizontal	220	4000	0025134MA	1,67	<b>549207V</b>	E51	<b>1719,00</b>
690 x 1103 x 250	Horizontal	271	5000	0025135MA	1,67	<b>549208G</b>	E51	<b>1968,00</b>
690 x 1268 x 250	Horizontal	321	6000	0025136MA	1,67	<b>549209R</b>	E51	<b>2219,00</b>
690 x 1433 x 250	Horizontal	371	7500	0025137MA	1,67	<b>1079708</b>	E51	<b>2552,00</b>
830 x 608 x 445	Horizontal Haut	235	4500	0025144MA	1,67	<b>549210C</b>	E51	<b>1989,00</b>
830 x 773 x 445	Horizontal Haut	330	6000	0025146MA	1,67	<b>549211N</b>	E51	<b>2305,00</b>

## AÉROTHERME

FRICO

### CHAUFFAGE AÉROTHERME FIXE PANTHER

En tôle d'acier émaillé blanc.

Très silencieux et efficace.

Conçu pour le chauffage, le séchage et la ventilation d'ateliers, de magasins, de salles de réunion et de séchoirs.

Tension : 400 V.

IP44 et IK08.



Dimensions (H x l x P) (mm)	Poids (kg)	Puissance (W)	Tension (V)	Réf	Eco-part.	Code	CR	€ HT
520 x 450 x 510	21	6000	400	SE06N	0,98	<b>2225742</b>	E54	<b>972,00</b>
520 x 450 x 510	22	9000	400	SE09N	1,08	<b>2225743</b>	E54	<b>1048,00</b>
510 x 450 x 520	22	12000	400	SE12N	1,10	<b>2225744</b>	E54	<b>1072,00</b>
510 x 450 x 520	22	15000	400	SE15N	1,10	<b>2225745</b>	E54	<b>1076,00</b>

FRICO

### CHAUFFAGE AÉROTHERME FIXE CAT

En tôle d'acier émaillé blanc.

Compact et silencieux destiné à une utilisation fixe.

Convient parfaitement pour de petits entrepôts, dans un garage, un atelier ou un magasin.

IP44 et IK08.



Dimensions (H x l x P) (mm)	Poids (kg)	Puissance (W)	Tension (V)	Réf	Eco-part.	Code	CR	€ HT
255 x 335 x 276	6,3	3000	230	C3N	0,32	<b>2225510</b>	E54	<b>525,00</b>
255 x 335 x 276	6,7	5000	400	C5N	0,32	<b>2225511</b>	E54	<b>638,00</b>
315 x 405 x 335	10,2	9000	400	C9N	0,53	<b>2225513</b>	E54	<b>730,00</b>

FRICO

### CHAUFFAGE AÉROTHERME PORTABLE TIGER

En tôle d'acier avec une finition rouge. Cadre tubulaire robuste servant de poignée de transport bien équilibrée et ergonomique et le protégeant contre les chocs et les vibrations.

Tension : 230 V ou 400 V. IP44 et IK08.



Dimensions (H x l x P) (mm)	Poids (kg)	Puissance (W)	Tension (V)	Réf	Eco-part.	Code	CR	€ HT
290 x 450 x 390	6	3000	230	P31	0,33	<b>1511183</b>	E54	<b>428,00</b>
290 x 450 x 390	6,4	5000	230	P51	0,35	<b>1464683</b>	E54	<b>677,00</b>

RIDEAU D'AIR CHAUD



RIDEAU D'AIR PA2200C

Rideau d'air élégant pour les entrées, avec commandes à distance.  
Montage horizontal.  
Hauteur d'installation préconisée : 2,2 m.



Dimensions (H x l x P) (mm)	Poids (kg)	Puissance (W)	Tension (V)	Débit (m³/h)	Réf	Eco-part.	Code	CR	€ HT
210 x 1050 x 345	17	5000	400	1200	PA2210CE05	0,85	<b>1528328</b>	E54	<b>1100,00</b>
210 x 1050 x 345	17	5000	230	1200	PA2210CE051	0,85	<b>2088245</b>	E55	<b>1040,00</b>
209 x 1560 x 345	26	8000	400	1800	PA2215CE08	1,30	<b>1528329</b>	E51	<b>1435,00</b>

INFRAROUGE



ÉMETTEURS INFRAROUGE COURTS IHWXX

Boîtier en alliage léger d'aluminium anodisé,  
Chauffage par rayonnement, Tension : 230 V. Fournis avec une console de fixation orientable pour mur ou plafond.  
Équipés d'un câble de 0,9 mètre avec prise 2P+T 16 A. IPX4 et IK 07.



Dimensions (H x l x P) (mm)	Poids (kg)	Puissance (W)	Tension (V)	Réf	Eco-part.	Code	CR	€ HT
169 x 500 x 77	1.9	1000	230	IHW10	0,10	<b>1464686</b>	E54	<b>431,00</b>
169 x 500 x 77	1.9	1500	230	IHW15	0,10	<b>1464687</b>	E54	<b>431,00</b>
169 x 676 x 77	2.5	2000	230	IHW20	0,13	<b>1464688</b>	E54	<b>431,00</b>

# Millitwin

Câble chauffant pour une parfaite homogénéité de la température du sol

- Câble chauffant millimétrique (3 mm)
- Tramé sur treillis 120W/m²
- 12 références de 120 à 1680 W
- 20% d'économies d'énergie
- La régulation, pièce par pièce, optimise les apports d'énergie gratuits
- Réduit le temps de mise en oeuvre (pas de délai de séchage de la chape)
- S'inscrit dans la démarche H.Q.E
- Avis technique CSTB n°13/16-1344

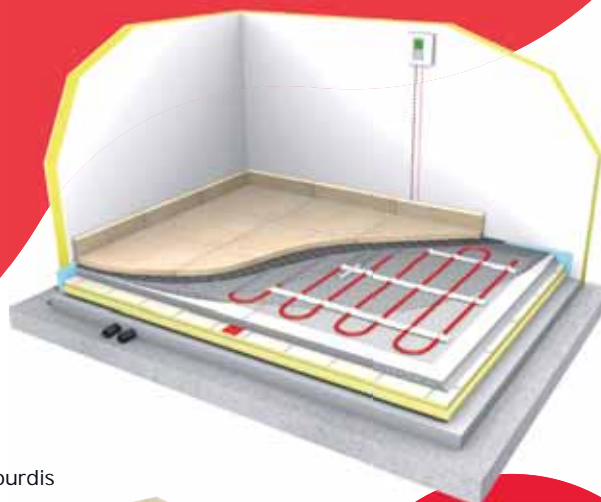

Sur une dalle béton

Sur hourdis

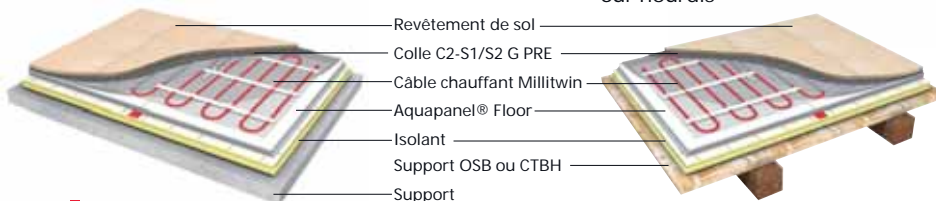

- Revêtement de sol
- Colle C2-S1/S2 G PRE
- Câble chauffant Millitwin
- Aquapanel® Floor
- Isolant
- Support OSB ou CTBH
- Support

## Idéale

lorsque la réservation est insuffisante ou le support ne permet pas la réalisation d'une chape traditionnelle en raison de son poids.



CÂBLE CHAUFFANT

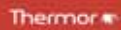

**MOZAIK CÂBLE CHAUFFANT 100 W/M<sup>2</sup>**

Câble chauffant solution "prête à coller" sous tous les revêtements (carrelage, parquets collés) pour toutes les pièces de la maison - Epaisseur de trame : < 4 mm - Largeur de trame : 50 cm - Trame : 1 m<sup>2</sup> - Puissance : 100 W



Largeur (cm)	Longueur (m)	Puissance (W)	Réf	Eco-part.	Code	CR	€ HT
50	14.5	100	480113	0,83	<b>2272996</b>	E13	<b>106,00</b>
50	17.5	150	480114	0,83	<b>2272997</b>	E13	<b>129,00</b>
50	20	200	480115	0,83	<b>2272998</b>	E13	<b>154,00</b>
50	21.5	250	480116	0,83	<b>2272999</b>	E13	<b>182,00</b>
50	25.5	300	480117	0,83	<b>2273000</b>	E13	<b>204,00</b>
50	35.5	350	480118	0,83	<b>2273001</b>	E13	<b>229,00</b>
50	46	400	480119	0,83	<b>2273002</b>	E13	<b>251,00</b>
50	49	500	480121	0,83	<b>2273003</b>	E13	<b>294,00</b>
50	55	600	480122	0,83	<b>2273004</b>	E13	<b>333,00</b>
50	65	700	480123	0,83	<b>2273005</b>	E13	<b>369,00</b>
50	70	800	480124	0,83	<b>2273006</b>	E13	<b>394,00</b>
50	80	900	480125	0,83	<b>2273007</b>	E13	<b>424,00</b>
50	87	1000	480126	1,67	<b>2273008</b>	E13	<b>447,00</b>
50	105	1200	480127	1,67	<b>2273009</b>	E13	<b>499,00</b>
50	135	1500	480128	1,67	<b>2273010</b>	E13	<b>559,00</b>



**MOZAIK CÂBLE CHAUFFANT 150 W/M<sup>2</sup>**

Câble chauffant solution "prête à coller" sous tous les revêtements (carrelage, parquets collés) pour toutes les pièces de la maison - Epaisseur de trame : < 4 mm - Largeur de trame : 50 cm - Trame : 1 m<sup>2</sup> - Puissance : 140 W



Largeur (cm)	Longueur (m)	Puissance (W)	Réf	Eco-part.	Code	CR	€ HT
50	10.5	150	480129	0,83	<b>2273011</b>	E13	<b>112,00</b>
50	18	225	480132	0,83	<b>2273012</b>	E13	<b>139,00</b>
50	19.5	300	480133	0,83	<b>2273013</b>	E13	<b>169,00</b>
50	21.5	300	480134	0,83	<b>2273014</b>	E13	<b>200,00</b>
50	30.5	450	480135	0,83	<b>2273015</b>	E13	<b>220,00</b>
50	38	525	480137	0,83	<b>2273016</b>	E13	<b>241,00</b>
50	43	600	480138	0,83	<b>2273017</b>	E13	<b>268,00</b>
50	58	750	480139	0,83	<b>2273018</b>	E13	<b>324,00</b>
50	60	900	480141	0,83	<b>2273019</b>	E13	<b>370,00</b>
50	71	1050	480142	0,83	<b>2273020</b>	E13	<b>417,00</b>
50	77	1200	480143	0,83	<b>2273021</b>	E13	<b>461,00</b>
50	98.5	1350	480144	0,83	<b>2273022</b>	E13	<b>511,00</b>
50	118	1500	480145	1,67	<b>2273023</b>	E13	<b>546,00</b>
50	123	1800	480146	1,67	<b>2273024</b>	E13	<b>627,00</b>
50	144.5	2250	480147	1,67	<b>2273025</b>	E13	<b>766,00</b>

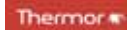

**MOZAIK FILM CHAUFFANT 100W/M<sup>2</sup>**

Film chauffant à poser directement sous le parquet flottant - Epaisseur de trame : < 1,5mm - Largeur de trame : 50 cm - Trame : 1 m<sup>2</sup> - Puissance : 100 W



Largeur (cm)	Longueur (m)	Puissance (W)	Réf	Eco-part.	Code	CR	€ HT
50	15	100	480148	0,83	<b>2273026</b>	E13	<b>135,00</b>
50	22.5	150	480149	0,83	<b>2273027</b>	E13	<b>166,00</b>
50	28.5	200	480152	0,83	<b>2273028</b>	E13	<b>198,00</b>
50	28.5	250	480153	0,83	<b>2273029</b>	E13	<b>222,00</b>
50	41.5	300	480154	0,83	<b>2273030</b>	E13	<b>250,00</b>
50	53	350	480155	0,83	<b>2273031</b>	E13	<b>280,00</b>
50	61.5	400	480157	0,83	<b>2273032</b>	E13	<b>308,00</b>
50	71	500	480158	0,83	<b>2273033</b>	E13	<b>360,00</b>
50	88.5	600	480159	0,83	<b>2273034</b>	E13	<b>408,00</b>
50	101.5	700	480161	0,83	<b>2273035</b>	E13	<b>451,00</b>
50	110.5	800	480162	0,83	<b>2273036</b>	E13	<b>482,00</b>
50	144.5	900	480163	0,83	<b>2273037</b>	E13	<b>519,00</b>
50	158	1000	480164	1,67	<b>2273038</b>	E13	<b>546,00</b>
50	191	1200	480165	1,67	<b>2273039</b>	E13	<b>610,00</b>
50	228	1500	480166	1,67	<b>2273040</b>	E13	<b>683,00</b>

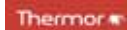

**MOZAIK COMMANDE THERMOSTAT SPÉCIAL RÉNOVATION**

Boîtier de commande sans fil - Programmation hebdomadaire - Anticipation de chauffe - Sonde de sol intégrée (sol < 28°C) - Nombre de zone : 1



Modèle	Réf	Eco-part.	Code	CR	€ HT
Commande thermostat Mozaik	480167	0,12	<b>2273041</b>	E13	<b>142,00</b>



**MOZAIK RÉCEPTEUR THERMOSTAT SPÉCIAL RÉNOVATION**

Récepteur thermostat raccordé à l'alimentation électrique. Alimentation du récepteur 10A du thermostat Mozaik (en option) à brancher sur l'arrivée électrique de l'ancien émetteur de chauffage (jusqu'à 16 alimentations pilotables par thermostat).  
Nombre de zone : 1



Modèle	Réf	Eco-part.	Code	CR	€ HT
Récepteur 10A thermostat Mozaik	480168	0,12	<b>2273042</b>	E13	<b>82,00</b>



**LA QUALITÉ ET LA TECHNICITÉ AU JUSTE PRIX**

- ✓ Une sélection de produits Plomberie, Chauffage et Électricité
- ✓ La qualité professionnelle au meilleur prix
- ✓ Des produits normés, performants et innovants



**100% DES PRODUITS EN STOCK**



**KIT KS SANS THERMOSTAT TRAME DE 60 CM**

Âmes chauffantes en alliages de cuivre incorporées dans une enveloppe isolante (polyéthylène réticulé).  
Protection mécanique et électrique par une tresse cuivre et une gaine PVC rouge sur l'ensemble de câble.  
Kit pré trâmé sur un treillis plastique, au pas de 170mm -  
Puissance linéique : 17 W/m  
Livré sans thermostat - Sortie froide étanche de 5 mètres -  
230 Volts  
CA : 0,8



Largeur (cm)	Longueur (m)	Puissance (W)	Réf	Code	CR	€ HT
60	9.3	155	480210	<b>1184306</b>	E13	<b>96,00</b>
60	17.2	300	480211	<b>1184307</b>	E13	<b>109,00</b>
60	24.7	420	480212	<b>1184308</b>	E13	<b>132,00</b>
60	34.4	580	480220	<b>1184309</b>	E13	<b>162,00</b>



**KIT KS SANS THERMOSTAT TRAME DE 85 CM**

Âmes chauffantes en alliages de cuivre incorporées dans une enveloppe isolante (polyéthylène réticulé).  
Protection mécanique et électrique par une tresse cuivre et une gaine PVC rouge sur l'ensemble de câble.  
Kit pré trâmé sur un treillis plastique, au pas de 170mm -  
Puissance linéique : 17 W/m  
Livré sans thermostat - Sortie froide étanche de 5 mètres -  
230 Volts  
CA : 0,8



Largeur (cm)	Longueur (m)	Puissance (W)	Réf	Code	CR	€ HT
85	9.3	150	480110	<b>1156958</b>	E13	<b>96,00</b>
85	17.2	300	480111	<b>776480U</b>	E13	<b>109,00</b>
85	24.7	420	480112	<b>1067374</b>	E13	<b>132,00</b>
85	34.4	580	480120	<b>776481F</b>	E13	<b>162,00</b>
85	38.2	650	480065	<b>1067373</b>	E13	<b>176,00</b>
85	45.9	780	480130	<b>776482Q</b>	E13	<b>190,00</b>
85	50	850	480085	<b>1067371</b>	E13	<b>198,00</b>
85	57.4	975	480131	<b>776483B</b>	E13	<b>213,00</b>
85	68.9	1170	480140	<b>776484M</b>	E13	<b>236,00</b>
85	77.2	1300	480150	<b>1067367</b>	E13	<b>247,00</b>
85	85.3	1450	480151	<b>776485X</b>	E13	<b>269,00</b>
85	95	1600	480160	<b>776486I</b>	E13	<b>293,00</b>
85	105.9	1800	480170	<b>776487T</b>	E13	<b>330,00</b>
85	117.6	2000	480200	<b>1067366</b>	E13	<b>368,00</b>
85	128	2200	480180	<b>776488E</b>	E13	<b>403,00</b>
85	141.2	2400	480240	<b>1067365</b>	E13	<b>421,00</b>
85	152.6	2600	480190	<b>776489P</b>	E13	<b>442,00</b>



**THERMOSTAT NUMÉRIQUE DIGITAL KS**

Fil pilote 6 ordres (confort, confort-1°C, confort-2°C, éco de -2°C, hors gel, arrêt)  
Alimentation 230V ±10%, 50 Hz ±10%  
Contact 10 A maximum (charge résistive),  
2200 W sous 230V  
IP 31 - Raccordement : Bornes à cages de 1 mm<sup>2</sup> à 2,5 mm<sup>2</sup>



Modèle	Nombre de zones	Type	Réf	Eco-part.	Code	CR	€ HT
KS	1	Plancher chauffant KS	400104	0,12	<b>979409J</b>	E13	<b>46,00</b>

**GESTIONNAIRE D'ÉNERGIE CHAUFFAGE**

**SOLUTIONS CONNECTÉES**



**PACK TYBOX 5100 CONNECTÉ**

Pack comprenant un thermostat d'ambiance TYBOX 5100 et une passerelle domotique IP TYDOM 1.0



Modèle	Nombre de zones	Programmation	Type	Réf	Eco-part.	Code	CR	€ HT
TYBOX 5100	1	Moments de vie	Radio	6050625	0,03	<b>1267058</b>	E37	<b>261,00</b>



**PACK RF 6600 FIL PILOTE CONNECTÉ**

Pack "Chauffage fil pilote connecté" comprenant 3 récepteurs RF 6600 + TYDOM 1.0  
Pilotage en local ou à distance à partir d'un smartphone ou une tablette, solution évolutive.



Modèle	Nombre de zones	Programmation	Type	Réf	Eco-part.	Code	CR	€ HT
RRF 6600 FP	3	Moments de vie	Radio	6050629	0,04	<b>1378286</b>	E37	<b>319,00</b>



**RÉCEPTEUR RADIO FIL PILOTE X3D**

Récepteur radio pour chauffage électrique fil pilote  
Permet le pilotage à distance grâce à la box dimotique et l'application Tydom.  
Associé à un détecteur d'ouverture, le radiateur passe en mode hors-gel dès l'ouverture d'une fenêtre



Modèle	Nombre de zones	Type	Réf	Eco-part.	Code	CR	€ HT
RF 6600 FP	1	Accessoire fil pilote	6050561	0,01	<b>1382668</b>	E37	<b>96,00</b>



**PASSERELLE PARTENAIRE TYPASS ATL**

Passerelle bus/radio X3D informations consommation et pilotage pour PAC ou chaudière ATLANTIC.



Modèle	Réf	Code	CR	€ HT
Typass ATL	6700106	<b>1407769</b>	E37	<b>126,00</b>





### THERMOSTAT INTELLIGENT CONNECTÉ NETATMO

Fonctionnalités : réglage de la température, mémorisation automatique, système auto-absence, Auto-Adapt qui intègre la météo  
Connectivités : Wi-Fi, Bluetooth (pilotage depuis mobile, tablette...), par la voix via Google Assistant, HomeKit, Amazon Alexa ou manuelle en appuyant sur le thermostat Pour chaudières et PAC



Modèle	nombre de zones	Programmation	Type	Réf	Code	CR	€ HT
Blanc	1	Auto-programmation	Radio	NTH-PRO	<b>3095287</b>	E57	<b>213,70</b>



### THERMOSTAT INTELLIGENT CONNECTÉ OPENTHERM NETATMO

Fonctionnalités : réglage de la température, mémorisation automatique, système auto-absence, Auto-Adapt qui intègre la météo  
Connectivités : Wi-Fi, Bluetooth (pilotage depuis mobile, tablette...), par la voix via Google Assistant, HomeKit, Amazon Alexa ou manuelle en appuyant sur le thermostat Pour chaudières et PAC



Modèle	Nombre de zones	Programmation	Type	Réf	Code	CR	€ HT
Blanc	1	Auto-programmation	Radio	OTH-PRO	<b>3348220</b>	E57	<b>269,90</b>



### STARTER PACK POUR LOGEMENT COLLECTIF NETATMO

2 Vannes connectées pour radiateurs, 1 Relais, 1 adaptateur secteur pour le Relais, 2 x 6 adaptateurs radiateurs, 2 x 4 adhésifs de couleur, 2 x 2 piles AA, 1 guide d'installation et 1 guide de choix des adaptateurs Installation horizontale ou verticale Pour utilisation en appartement avec chauffage collectif ou de ville Compatible avec 90% des radiateurs à eau sur le marché



Modèle	Réf	Code	CR	€ HT
2 Têtes Thermostatiques Intelligentes - 1 Relais - 12 adaptateurs - 2 x 4 adhésifs de couleur - 2 x 2 piles AA	NVP-PRO	<b>3095288</b>	E57	<b>237,50</b>



### TÊTE THERMOSTATIQUE ADDITIONNELLE INTELLIGENTE NETATMO

1 Vanne connectée pour radiateur, 6 adaptateurs radiateurs, 4 adhésifs de couleur, 2 piles AA et 1 guide d'installation Installation horizontale ou verticale Fonctionne avec le Thermostat Intelligent réf. NTH-PRO, le Starter Pack - Têtes Thermostatiques Intelligentes réf. NVP-PRO et le thermostat Smarter with Netatmo Compatible avec 90% des radiateurs à eau sur le marché



Modèle	Réf	Code	CR	€ HT
1 Tête Thermostatique Intelligente - 6 adaptateurs - 4 films adhésifs de couleur - 2 piles AA	NAV-PRO	<b>3095279</b>	E57	<b>96,30</b>



### TÊTE THERMOSTATIQUE INTELLIGENTE POUR VANNE CORPS M30

Pour radiateur eau chaude connectique M30 x 1,5 Réglage de la température par molette - Affichage de la température, état de fonctionnement, défauts (...) Bouton d'association radio - Protocole radio X3D



Modèle	Réf	Code	CR	€ HT
1 tête thermostatique intelligente	6050648	<b>2994844</b>	E37	<b>79,00</b>



### TÊTE THERMOSTATIQUE INTELLIGENTE POUR VANNE CORPS M30 AVEC ADAPTATEURS

Pour radiateur eau chaude connectique M30 x 1,5 livrée avec 4 adaptateurs (Danfoss RA, RAV, RAVL et M28 x 1,5 pour Comap, Herz, MMA) Réglage de la température par molette - Affichage de la température, état de fonctionnement, défauts (...) Bouton d'association radio - Protocole radio X3D



Modèle	Réf	Code	CR	€ HT
1 tête thermostatique intelligente - 1 sachet de 4 adaptateurs	6050649	<b>2994845</b>	E37	<b>84,00</b>



**Tous vos produits sont sur**  
**tereve-direct.fr**

  
CLIMATISATION

  
VENTILATION

  
THERMIQUE

  
PLOMBERIE

  
SANITAIRE

  
ÉLECTRICITÉ

  
PIECES DÉTACHÉES

  
OUTILLAGE & PROTECTION



### PACK CONNECTÉ DE TÊTES THERMOSTATIQUES INTELLIGENTES POUR VANNE CORPS M30 AVEC ADAPTATEURS ET TYDOM

Pack connecté de têtes thermostatiques intelligentes comprenant 2 têtes thermostatiques + 8 accessoires + 1 Tydom

Réglage de la température par molette - Affichage de la température, état de fonctionnement, défauts (...)  
Bouton d'association radio - Protocole radio X3D



Modèle	Réf	Code	CR	€ HT
2 têtes thermostatiques - 8 accessoires - 1 Tydom	6050650	<b>3172678</b>	E37	<b>230,00</b>



### THERMOSTAT CONNECTÉ EK960

Le thermostat connecté géolocalise le smartphone ou la tablette et adapte automatiquement la température du logement. - Alimentation 3 piles AAA LR03 - 1 sortie contact - Fréquence d'émission 868,3MHz - Passerelle internet incluse - Dimensions (LxHxP) : 104 x 104 x 19 mm



Modèle	Nombre de zones	Programmation	Type	Réf	Eco-part.	Code	CR	€ HT
Thermostat connecté	1	Journalière	A pile	EK960	0,06	<b>1808828</b>	E55	<b>355,24</b>



### PACK COVIVA CONNECTÉ CHAUFFAGE EAU CHAUDE

Ce pack comprend : - 3 actionneurs de vanne, IP20 / IK04, alimentation 4 piles AA LR6 1,5V, adaptateurs fournis et en option, (dim. 74,7 x 18 x 63,1 mm) - 1 contrôleur domotique connecté COVIVA (dim. 77 x 203 x 26,5 mm) - 1 kit va-et-vient variateur radio - 1 bouton-poussoir Kallysta pop blanc



Modèle	Nombre de zones	Type	Réf	Eco-part.	Code	CR	€ HT
Chauffage Eau Chaude	2	Radio	PACKCOVIVAE	0,01	<b>1810848</b>	E63	<b>693,00</b>

## POUR CHAUFFAGE ÉLECTRIQUE



### GESTIONNAIRE D'ÉNERGIE CALYBOX 2020 WT

Gestionnaire d'énergie 2 zones + indicateur de consommation toutes énergies - Spécial RT 2012



Modèle	Nombre de zones	Programmation	Type	Réf	Eco-part.	Code	CR	€ HT
Calybox 2020 WT	2	Hebdomadaire	Gestionnaire d'énergie	6050600	0,02	<b>1223836</b>	E37	<b>640,00</b>



### GESTIONNAIRE D'ÉNERGIE CALYBOX 1020 WT

Programmation hebdomadaire de 2 zones de chauffage électrique Fil Pilote  
Spécial RT 2012



Modèle	Nombre de zones	Programmation	Type	Réf	Eco-part.	Code	CR	€ HT
Calybox 1020 WT	2	Hebdomadaire	Gestionnaire d'énergie	6050599	0,02	<b>1223835</b>	E37	<b>427,00</b>



### PROGRAMMATEUR DRIVER

Programmeur hebdomadaire de 1, 2 ou 3 zones pour chauffage



Modèle	Nombre de zones	Programmation	Type	Réf	Eco-part.	Code	CR	€ HT
Driver 620	2	Journalière ou hebdomadaire	Filaire	6050426	0,01	<b>1084736</b>	E37	<b>157,00</b>
Driver 630	3	Hebdomadaire	Radio	6051119	0,01	<b>1265652</b>	E37	<b>289,00</b>



### GESTIONNAIRE D'ÉNERGIE CALYBOX 230

Gestionnaire d'énergie domotique pour zones de chauffage électrique avec fil pilote.

Programmation journalière ou hebdomadaire.

Alimentation 230 V.

Dimensions (hauteur x largeur x profondeur en mm) : 104 x 80 x 35.



Modèle	Nombre de zones	Programmation	Type	Réf	Eco-part.	Code	CR	€ HT
Calybox 230	1 ou 2 ou 3	Journalière ou hebdomadaire	Gestionnaire d'énergie	6050392	0,02	<b>1063109</b>	E37	<b>265,00</b>



## Tout Têrêva en un 1 clic

sur [tereva-direct.fr](http://tereva-direct.fr)

- ✓ 40 000 articles en ligne
- ✓ Prix personnalisés
- ✓ Stocks garantis
- ✓ Disponibilité en temps réel



[tereva-direct.fr](http://tereva-direct.fr)



### DÉLESTEUR GP 41

Délesteur cascado-cyclique sur 3 sorties Fil Pilote et 1 sortie Eau Chaude Sanitaire (ECS) en dernier recours - Pour compteur électronique - Alimentation : 230V - Dimensions : H 81 x L 51 x P 58 mm - 3 modules - Garantie 5 ans



Modèle	Réf	Code	CR	€ HT
Délesteur GP 41	6100027	<b>2953602</b>	E37	<b>232,00</b>



### RÉCEPTEUR CPL POUR RADIATEUR FIL PILOTE

Pour radiateur à fil pilote 6 ordres. Bénéficie des fonctions suivantes : dérogation, visualisation des niveaux de consigne, extinction possible des voyants. Alimentation 230 V.



Modèle	Réf	Eco-part.	Code	CR	€ HT
TC51089	6051089	0,01	<b>42955N</b>	E37	<b>111,00</b>



### GESTIONNAIRE D'ÉNERGIE CONFORT

Gestionnaire d'énergie confort 1 à 3 zones hebdomadaires



Modèle	Nombre de zones	Programmation	Type	Réf	Eco-part.	Code	CR	€ HT
Pilotec	1	Hebdomadaire	Gestionnaire d'énergie	49110	0,04	<b>560750K</b>	E63	<b>453,61</b>
Pilotec	2	Hebdomadaire	Gestionnaire d'énergie	49111	0,04	<b>560751V</b>	E63	<b>528,66</b>
Pilotec	3	Hebdomadaire	Gestionnaire d'énergie	49112	0,05	<b>571236U</b>	E63	<b>741,79</b>

## POUR CHAUDIÈRE, POMPE À CHALEUR



### GESTIONNAIRE D'ÉNERGIE TYBOX 2010 WT - 2020 WT

Gestionnaire d'énergie 1 ou plusieurs zones



Modèle	Nombre de zones	Programmation	Type	Réf	Eco-part.	Code	CR	€ HT
TYBOX 2010 WT	1	Hebdomadaire en heures creuses	Gestionnaire d'énergie	6050603	0,02	<b>1249021</b>	E37	<b>615,00</b>
TYBOX 2020 WT	2 à 4	Hebdomadaire en heures creuses	Gestionnaire d'énergie	6050604	0,06	<b>1238628</b>	E37	<b>875,00</b>



### GESTIONNAIRE D'ÉNERGIE TYBOX 1010 WT

Gestionnaire d'énergie 1 zone avec indicateur de consommation toutes énergies.



Modèle	Nombre de zones	Programmation	Type	Réf	Eco-part.	Code	CR	€ HT
TYBOX 1010 WT	1	Hebdomadaire	Gestionnaire d'énergie	6050602	0,02	<b>1218017</b>	E37	<b>361,00</b>

## THERMOSTAT

### POUR CHAUFFAGE ÉLECTRIQUE



### THERMOSTAT MÉCANIQUE FILAIRE TYBOX 10

Pour chaudière. Liaison 2 fils. Alimentation 230 V. Contact sec inverseur 10 A/230 V. Différentiel 0,8 +/- 0,2° C. Fixation en saillie, Dimensions : H 82 x L 75 x P 31 mm.



Modèle	Nombre de zones	Type	Réf	Eco-part.	Code	CR	€ HT
TYBOX 10	1	Filaire	6053038	0,01	<b>1176232</b>	E37	<b>33,00</b>



### THERMOSTAT ÉLECTRONIQUE SAILLIE AVEC ENTRÉE FIL PILOTE

50/60 Hz - Capteur électronique - IP30



Modèle	Nombre de zones	Type	Réf	Eco-part.	Code	CR	€ HT
Thermostat électronique fil pilote 230V	1	Filaire	25513	0,02	<b>149578A</b>	E63	<b>130,00</b>



### THERMOSTAT ÉLECTRONIQUE SEMI-ENCASTRÉ AVEC FIL PILOTE

Thermostat semi-encasté électronique avec fil pilote. 1 zone. Contact inverseur 10 Ampères.



Modèle	Nombre de zones	Type	Réf	Eco-part.	Code	CR	€ HT
Thermostat semi-encasté avec file pilote	1	Filaire	25113	0,02	<b>566764U</b>	E63	<b>126,28</b>



# terevea-direct.fr

Une livraison adaptée à vos besoins



**Commande prête en 10 min, pas une de plus !**

SEULEMENT CHEZ TÊRÊVA!



**Livraison urgente**  
J+1 avant 9h



**Livraison standard**  
24h à 48h



**Livraison personnalisée**

POUR PLANCHER CHAUFFANT



**THERMOSTAT POUR PLANCHER OU PLAFOND RAYONNANT ÉLECTRIQUE MINOR 12**

Thermostat Minor 12 assure la régulation de la température ambiante de la pièce en fonction de la température de consigne souhaitée et mesurée.



Modèle	Nombre de zones	Type	Réf	Eco-part.	Code	CR	€ HT
Minor 12	1	Filaire	6151055	0,01	<b>971275B</b>	E37	<b>71,00</b>



**SONDE TEMPÉRATURE 10 K POUR THERMOSTAT DIGITAL POUR PLANCHER**

Permet de réguler la température de votre plancher chauffant Minor 12  
3 m de câbles



Modèle	Réf	Code	CR	€ HT
Sonde de sol	6300037	<b>1111748</b>	E37	<b>72,00</b>



**THERMOSTAT DIGITAL SEMI-ENCASTRÉ AVEC ENTRÉE FIL PILOTE**

Thermostat digital semi-encasté avec FP



Modèle	Nombre de zones	Type	Réf	Eco-part.	Code	CR	€ HT
Thermostat digital semi-encasté avec fil pilote	1	Filaire	25120	0,02	<b>1100129</b>	E63	<b>126,28</b>



**THERMOSTAT SANS FIL TYBOX 5101**

Thermostat sans fil pour plancher chauffant  
Régulation chronoproportionnelle (P.I.)  
Indication de la température ambiante  
Plage de réglage : 10 à 30 °C  
Dimensions : H 84 x L 80 x P 21 mm - Classe ERP : Catégorie IV (2% de gains)



Modèle	Réf	Eco-part.	Code	CR	€ HT
Tybox 5101	6300045	0,01	<b>1407686</b>	E37	<b>92,00</b>



**RÉCEPTEUR THERMOSTAT RADIO POUR CHAUFFAGE ÉLECTRIQUE AU SOL**

Grâce au thermostat Tybox 5101, il régule pièce par pièce votre logement  
Possibilité d'enregistrer jusqu'à 16 récepteurs sur un même thermostat  
Alimentation 230 V - Contact 10 A - 2300 W max



Modèle	Réf	Code	CR	€ HT
Récepteur 10 A - RF 4890	6050615	<b>1245290</b>	E37	<b>110,00</b>

POUR CHAUDIÈRE, POMPE À CHALEUR



**THERMOSTAT PROGRAMMABLE FILAIRE TYBOX 117 127**

Thermostat programmable TYBOX 117 et TYBOX 127 à 2 niveaux de consignes pour chaudière ou pompe à chaleur (PAC) non réversible



Modèle	Nombre de zones	Programmation	Type	Réf	Eco-part.	Code	CR	€ HT
TYBOX 117	1	Journalière ou hebdomadaire	Filaire + piles	6053005	0,01	<b>1177505</b>	E66	<b>134,00</b>
TYBOX 127	1	Journalière ou hebdomadaire	Filaire	6053006	0,01	<b>1177506</b>	E37	<b>135,00</b>



**THERMOSTAT PROGRAMMABLE RADIO TYBOX 137**

Thermostat programmable radio Tybox 137 à 2 niveaux de consignes pour chaudière ou pompe à chaleur (PAC) non réversible  
Compatible avec l'application Tydom



Modèle	Nombre de zones	Programmation	Type	Réf	Eco-part.	Code	CR	€ HT
TYBOX 137	1	Journalière ou hebdomadaire	Radio	6053007	0,02	<b>1177507</b>	E66	<b>280,00</b>



**SONDE DE TEMPÉRATURE EXTÉRIEURE FILAIRE**

Sonde extérieure filaire pour anticiper les remontées en température en fonction de la température extérieure.  
Dimensions : H 78 x L 92 x P 42 mm.



Modèle	Réf	Code	CR	€ HT
Sonde extérieure	6300001	<b>425984A</b>	E37	<b>107,00</b>



**THERMOSTAT D'AMBIANCE RADIO TYBOX 5100**

Changement de la consigne de température simple et rapide  
Compatible avec l'appli TYDOM pour piloter et programmer à distance votre chauffage sur smartphone et tablette



Modèle	Nombre de zones	Type	Réf	Eco-part.	Code	CR	€ HT
TYBOX 5100	1	Radio	6050608	0,01	<b>1217914</b>	E37	<b>148,00</b>



### THERMOSTAT D'AMBIANCE À TOUCHE TYBOX

Composition : 1 thermostat + 1 récepteur + socle  
Affichage de la température ambiante ou de consigne  
Alimentation du boîtier d'ambiance : 2 piles LR03 (fournies)  
Alimentation du récepteur : 230 V  
Sortie contact sec : 5 A



Modèle	Nombre de zones	Type	Réf	Eco-part.	Code	CR	€ HT
TYBOX 23 pour PAC non réversible	1	Radio	6053035	0,02	<b>1177502</b>	E37	<b>163,00</b>
TYBOX 53 pour PAC réversible	1	Radio	6053037	0,01	<b>1177504</b>	E37	<b>214,00</b>



### THERMOSTAT DIGITAL FILAIRE TYBOX 21

Thermostat digital filaire Tybox 21 pour chaudière ou PAC réversible, alimentation à piles



Modèle	Nombre de zones	Type	Réf	Eco-part.	Code	CR	€ HT
TYBOX 21	1	Filaire	6053034	0,01	<b>1177501</b>	E37	<b>67,00</b>



### PACK THERMOSTAT RADIO TYBOX 33

Thermostat d'ambiance radio à molette Tybox 33 pour chaudière ou PAC non réversible



Modèle	Nombre de zones	Type	Réf	Eco-part.	Code	CR	€ HT
TYBOX 33	1	Radio	6053002	0,03	<b>1179174</b>	E37	<b>218,00</b>



### KIT THERMOSTAT D'AMBIANCE PROGRAMMABLE

Écran digital. Programmation sur 7 jours.  
Alimentation par 2 piles 1,5V LR06.  
Dimensions : 138x30x30mm.  
Fixation en saillie.  
Sortie : 5A/250V en AC1.



Modèle	Nombre de zones	Programmation	Type	Réf	Eco-part.	Code	CR	€ HT
Sans récepteur	1	Hebdomadaire	Filaire	EK520	0,03	<b>1140118</b>	E65	<b>222,45</b>
Avec récepteur	1	Hebdomadaire	Radio	EK560	0,04	<b>1140119</b>	E65	<b>430,74</b>

**CLICK & COLLECT**



**SEULEMENT CHEZ TÉRÉVA !**

**VOTRE COMMANDE EST PRÊTE EN 10 MIN, PAS UNE DE PLUS !**



[tereva-direct.fr](http://tereva-direct.fr)



# Éclairage

Source .....	622
Appareillage éclairage.....	633
Luminaire d'intérieur décoratif.....	634
Luminaire d'intérieur fonctionnel .....	642
Luminaire d'extérieur décoratif.....	647
Luminaire d'extérieur fonctionnel.....	650
Détection .....	651
Éclairage portatif.....	654



Consultez votre Agence ou  
[tereva-direct.fr](http://tereva-direct.fr) pour connaître la  
disponibilité des produits  
ou vos prix nets\*

\*ouverture de compte obligatoire

## QU'EST-CE QUE L'ERP ?

- La Directive Européenne ErP (Energy related Products) 2009/125/CE date du 21 octobre 2009. Elle abroge la précédente directive 2005/32/CE : EuP (Energy using Products) et a été transposée en droit français le 28 juin 2011.
- Visant à améliorer l'efficacité énergétique des produits et protéger l'environnement, la directive ErP est une réglementation européenne qui, dans le cadre du marquage CE, s'applique aux produits ayant un impact sur la consommation d'énergie sur tout leur cycle de vie, depuis leur fabrication, leur utilisation et jusqu'à leur fin de vie.
- La directive incite les fabricants et / ou les importateurs à proposer des produits conçus pour réduire leur impact global sur l'environnement, et notamment les ressources consommées pendant leur fabrication et leur traitement en fin de vie.
- La directive ErP fixe les exigences que les produits liés à l'énergie, couverts par des mesures d'exécution, doivent remplir pour être mis sur le marché et/ou mis en service.

## PROCHAINE ÉTAPE DE L'ERP - ERP 244/2009 STAGE 6

- **Étiquette énergétique et prochaines étapes (au 01/12/17)**
  - **Nouvelle étiquette énergétique au 1er Sept 2020**
    - Dans le but de protéger au mieux le consommateur mais également de réduire la consommation énergétique ménagère au quotidien.
    - Retour à l'échelle de A à G
    - Les nouvelles classes A et B seront bien plus exigeantes que les classes actuelles A jusqu'à A+++.
    - Tous les packagings et site internet devront être à jour
- À partir du 1er septembre 2023, la commercialisation des tubes fluorescents T8 sera terminée.



# LES DIFFÉRENTS TYPES DE SOURCES LUMINEUSES

## LES 3 TECHNIQUES POUR GÉNÉRER DE LA LUMIÈRE

### L'INCANDESCENCE

En appliquant une tension aux bornes de la lampe, on vient chauffer un filament. Il se comporte alors comme une résistance en dégageant 80% de chaleur et seulement 20% de lumière. Si l'incandescence offre une excellente qualité de lumière, elle consomme beaucoup d'énergie électrique.

Pour améliorer la durée de vie du filament, on peut ajouter du gaz halogène, celui-ci aura pour effet d'augmenter la durée de vie et la quantité de lumière émise.

### LA LUMINESCENCE

Les atomes d'un gaz sont excités par une décharge et dégagent un rayonnement lumineux. On obtient alors une efficacité lumineuse plus élevée, c'est-à-dire plus de lumière émise pour moins de consommation d'énergie. Les caractéristiques de la lampe seront fonction de la nature et de la pression des gaz utilisés.

### L'ÉLECTRO-LUMINESCENCE

C'est en réalité un semi-conducteur qui excité par un courant, vient émettre une lumière. L'efficacité lumineuse est fantastique mais la durée de vie est fonction de la dissipation calorifique.

## LES DIFFÉRENTES FAMILLES DE LAMPES

**À INCANDESCENCE**

- Standard
- Halogène



**À DÉCHARGE**

Basse Pression	Haute Pression
Fluorescence	Iodure Métallique
Sodium	Sodium



**LED**

- 5 mm
- SMD
- LED de puissance



Type de sources	Rendement lumineux	IRC	Température	Durée de vie
Incandescence	10 à 15 Lm/W	100	2400 à 2700°K	1 000 heures
Halogènes	15 à 25 Lm/W	100	3000 à 3200°K	2000 heures
Fluo-compactes et Tubes fluorescents	50 à 90 Lm/W	80 à 98 Sauf blanc industrie	2700 à 6000°K	10 000 heures
Iodure Métalliques	65 à 120 Lm/W	60 à 95	3000 à 4 200°K	12 000 à 20 000 heures
Sodium basse pression (éclairage public)	100 à 200 Lm/W	25	2200°K	14 000 à 60 000 heures
LED	> 40 Lm/W	85	25 000°K	5 000 à 25 000 heures



## LAMPES À INCANDESCENCE ET HALOGÈNES



### LAMPE À INCANDESCENCE

Émission lumineuse due à l'échauffement d'un filament de tungstène porté à très haute température (2 500°C).

- Qualité de lumière excellente (IRC = 100).

- 80% de l'énergie consommée est transformée en chaleur, 20% en lumière.  
- Durée de vie : 1 000 heures - Le filament de tungstène se décompose avec le temps et se dépose sur les parois (noircissement).



### LAMPE HALOGÈNE

La lampe est remplie d'un gaz halogène. Celui-ci a pour effet de régénérer le filament de tungstène et d'empêcher sa détérioration. La durée de vie s'en trouve doublée.

- Qualité de lumière excellente (IRC = 100).  
- Durée de vie : 2 000 heures.

Caractéristiques	
Température de couleur	3 000 - 3 200 °K
Puissance	5 à 2 000 W
Efficacité lumineuse	20 à 22 Lm/W
Durée de vie	2 000 - 4 000 heures
IRC	100

Fonctionnement sur secteur ou appareillage



## LAMPES FLUO-COMPACTES ET TUBES FLUORESCENTS



### PRINCIPE DE FONCTIONNEMENT

- Un tube fluorescent est une lampe à décharge basse pression.  
- Le tube en verre est rempli d'un gaz inerte à basse pression et d'une petite quantité de Mercure.

La décharge produite entre les deux électrodes vient exciter les atomes de Mercure qui dégagent une énergie lumineuse dans les ultra-violet. Une poudre fluorescente (phosphore) sur la paroi du verre filtre ces UV et les ramène dans la lumière visible.

- La poudre fluorescente ainsi que le verre (traité organiquement) assure un très bon filtrage des UV. Ainsi la quantité infime d'UV résistante à ce double filtre n'est absolument pas nocive, ni dangereuse pour la santé.

- Pour fonctionner ces lampes ont besoin d'un ballast, amorçant la décharge et servant à la stabiliser. Le ballast électronique fournit aux électrodes une décharge de meilleure qualité que le ballast ferromagnétique et ainsi garantit une meilleure durée de vie de la lampe. Il évite également le scintillement de la lampe à l'allumage.

- Une lampe fluo-compacte est en réalité un ou plusieurs tubes fluorescents pliés et miniaturisés.

- Meilleure efficacité lumineuse qu'une lampe à incandescence.

- Durée de vie : de 6 000 à 16 000 heures.

- Choix de la température de couleur pour de multiples applications.

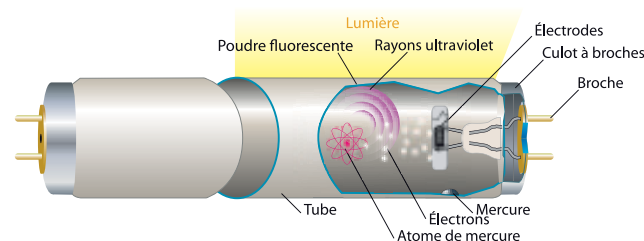

Caractéristiques	
Température de couleur	2 700 - 10 000 °K
Puissance	5 à 58 W
Efficacité lumineuse	50 à 90 Lm/W
Durée de vie	6 000 - 16 000 heures
IRC	53 à 98

Fonctionnement sur secteur ou appareillage



# LES DIFFÉRENTS TYPES DE SOURCES LUMINEUSES

## LAMPES À DÉCHARGE



### PRINCIPE DE FONCTIONNEMENT

Comme pour les tubes fluorescents, une décharge électrique est créée entre deux électrodes dans une ambiance gazeuse (Vapeur de Mercure ou Sodium). L'excitation des atomes (ionisation) par cette décharge, provoque une émission lumineuse caractérisée par la nature et la pression du gaz. Des additifs de iodures de Mercure dans la vapeur de Mercure à haute pression sont possibles et créent ainsi une lampe appelée iodures de Mercure.

- Efficacité lumineuse, durée de vie, flux lumineux.

Caractéristiques	
Température de couleur	3 000 - 5 200 °K
Puissance	35 à 2 000 W
Efficacité lumineuse	70 à 130 Lm/W
Durée de vie	6 000 - 15 000 heures
IRC	20 à 90



HSI-HX ou HSI-SX



BRITESPOT



HSI-MP (MetalArc)

Fonctionnement avec appareillage



HSI-T



HSI-TD



HSI-THX ou HSI-TSX



CMI-T



CMI-TD

## LED



### PRINCIPE DE FONCTIONNEMENT

L'électro-luminescence fonctionne sur le même principe que la luminescence :

excitation d'un atome.

Dans ce cas, un courant électrique permet à un cristal d'émettre un rayonnement lumineux.

Ce principe physique est la base du fonctionnement des LED. Bien que découvert en 1907 par Henry Joseph Round, ce n'est que depuis peu que la technologie est exploitée et maîtrisée.

L'alimentation et l'aspect thermique sont des composantes primordiales pour assurer l'efficacité lumineuse et la durée de vie promise.

Cette technologie est en pleine mutation, et les progrès techniques sont visibles tous les jours.

La LED est la lumière de demain.

- Durée de vie extrêmement longue, de 15 000 à 50 000 heures.
- Efficacité lumineuse sans précédent.
- Taille très réduite.

Les avantages des LED sont nombreux, toutefois, la LED a besoin d'un refroidissement thermique important. Plus la température de fonctionnement de celle-ci est faible, plus la durée de vie sera longue.

On ne peut donc pas utiliser les LED dans toutes les applications.

Caractéristiques
Pas d'émission d'UV ou d'IR
Durée de vie très importante
Faible consommation énergétique
Ne convient pas pour la variation



### Comment déchiffrer les inscriptions sur une lampe ou un tube fluorescent ?



Code	IRC Indice de Rendu des Couleurs	Température de couleur (teinte de la lumière)
825	82 à 85	2500° K blanc orangé
827	82 à 85	2700° K blanc très chaud
830	82 à 85	3000° K blanc chaud
840	82 à 85	4000° K lumière du jour
930	92 à 98	3000° K blanc chaud
940	92 à 98	4000° K lumière du jour

## LA QUALITÉ DE LUMIÈRE INDICE DE COULEUR IRC

La Température de couleur en Kelvin (K)

- Elle caractérise la teinte de la lumière blanche émise par une source, et décrit l'apparente "chaleur" ou "froideur" de la lumière.
- Elle permet de créer une ambiance lumineuse en fonction des applications ou des produits à éclairer



	Applications	Blanc confort		Blanc froid		Lumière du jour	
		2700K à 3200K Teintes chaudes <i>Ambiance conviviale, relaxante</i>		3300K à 4200K Teintes neutres <i>Confort</i>		6500K <i>Ambiance tonique, technique</i>	
<b>HABITAT</b>	Chambres	**					
	Cuisine	**			**		
	Salle de bains		**				
	Salon	**					
	Entrée		**	*			
	Cave, garage				**		
<b>BUREAUX</b>	Open space				**		
	Individuels		*		**		
	Tâches spécifiques					**	
	Salles de réunion		*		**		**
	Circulations				**		
	Parking				**		
<b>COMMERCES</b>	Grandes surfaces			*	**		
	Show room				**		**
	Alimentation			**			
	Fruits			*	**		
	Poissonneries				**		*
	Boucheries		**				
	Boulangeries		**				
	Fleuristes				**		*
	Chaussures		**				
	Coiffures		**				
	Meubles		**				
	Pharmacie				**		*

# ÉLÉMENTS DE CONNAISSANCE

## LA QUALITÉ DE LUMIÈRE

L'Indice de Rendu des Couleurs (IRC)

- L'IRC mesure la qualité de la lumière, en indiquant la capacité d'une source à restituer correctement les couleurs
- Il varie de 0 à 100, la valeur 100 signifiant une restitution parfaite des nuances de couleur
- Pour un bon confort visuel, il est recommandé d'utiliser des sources dont l'IRC est au moins égal à 85

- > **95 Excellent** : restitution des couleurs primordiales - galeries d'art, musées, imprimeries, commerces de luxe
- > **85 Bon** : éclairage confortable - bureaux, showrooms, commerces, écoles, hôpitaux, hôtels
- > **60 Moyen** : exigence de rendu des couleurs secondaires - stockages, entrepôts, parkings
- Mauvais** : aucune exigence de rendu des couleurs - éclairage public et routier, tunnels

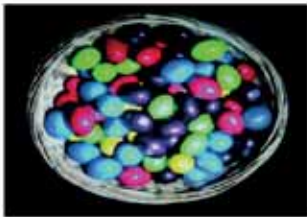
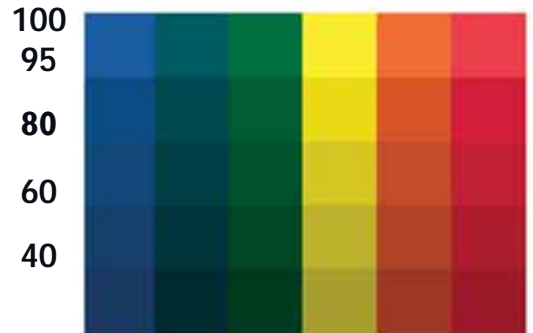

CRI = 62



CRI = 93

## PERFORMANCES ET QUALITÉ

L'efficacité lumineuse en lumens/watts (lm/W)

- C'est le rapport entre le flux lumineux émis et la puissance consommée
- Chaque technologie de lampe possède son efficacité lumineuse

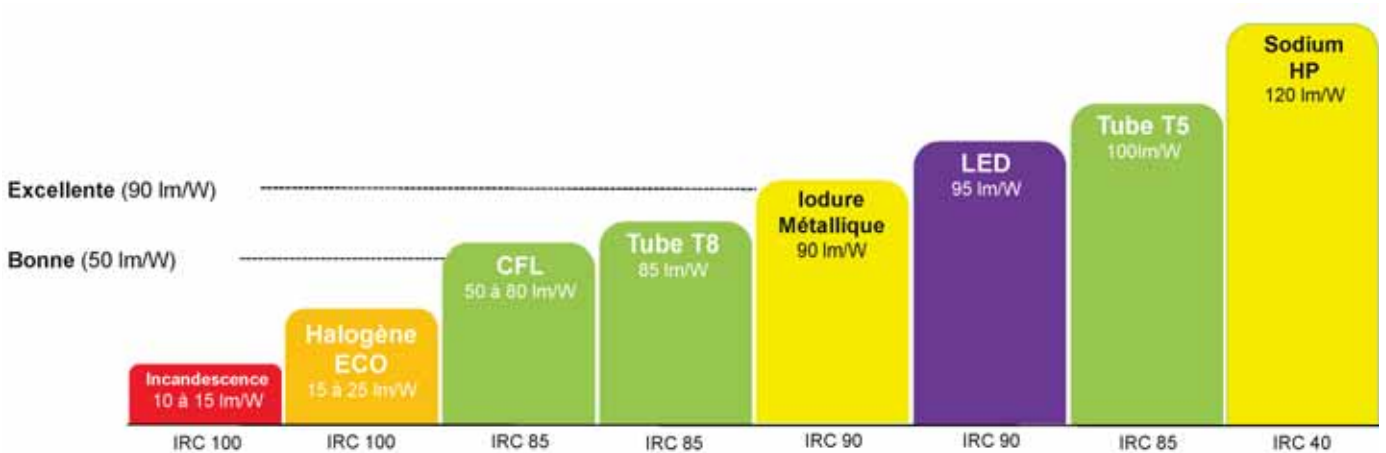

## FLUX LUMINEUX

C'est la quantité de lumière qu'une source émet dans toute les directions. Il s'exprime en lumens (lm).

	2 000 H	10 000 H	15 000 H	15 000 H	20 000 H	25 000 à 50 000 H
<b>Flux (lm)</b>	Halogène	Fluo-compacte	Iodures métalliques	Tube T8	Tube T5	LED
200-300	18 W	5 W	-	-	-	4-5 W
350-410	28 W	7-8 W	-	-	-	6-7 W
600-730	42 W	11-12 W	-	-	-	8-9 W
800-850	53 W	12-14 W	-	-	-	10-13 W
900-1200	70 W	15-18 W	-	-	-	-
1200-1450	-	20-22 W	-	18 W	14 W	15-20 W
1900-2100	105 W	30 W	-	-	21 W	-
2500-3500	-	-	35 W	36 W	28 W	30 W
4000-5250	-	-	-	58 W	49 W	-
6500-8000	-	-	70 W	-	-	-
13250-14000	-	-	150 W	-	-	-

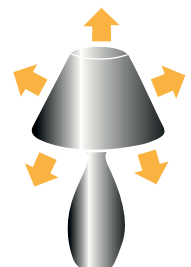

## LA RÉGLEMENTATION

Sur chaque emballage, doivent figurer les informations suivantes :

- La catégorie d'efficacité énergétique de A à G.
- Le flux lumineux en Lumens (Lm).
- La puissance électrique en Watts (= consommation d'électricité).
- La durée de vie.



### PENSEZ LUMENS, OUBLIEZ LES WATTS !

Une lampe est faite pour éclairer alors pensez quantité de lumière émise (Lumens), plutôt que puissance électrique consommée (Watts) !

Exemple :

Pour une lampe à incandescence de 40 W (environ 400 Lm), les équivalences les plus proches sont :

Incandescence	Halogène	Fluo-compacte	LED
40 W	8 W	8 W	28 W



## MAINTENANCE ET DURÉE DE VIE

### DURÉE DE VIE MOYENNE

- C'est le temps après lequel 50% des sources, d'un échantillon représentatif, testées en laboratoire ne fonctionnent plus
- Lorsqu'on indique 10.000 heures, cela signifie que sur un échantillon de lampes, au bout de 10.000 heures, 50 % d'entre elles continuent de fonctionner.

### DURÉE DE VIE ÉCONOMIQUE

- Notion importante dans la maintenance. **C'est la durée après laquelle la lampe peut être considérée comme non rentable**, elle fonctionne toujours mais son flux a tellement baissé que le niveau d'éclairage de l'installation est bien en dessous du seuil de tolérance. > La lampe doit être changée.

	Incandescence	Halogène	Compacte fluo	Iodures Métalliques	Tubes fluo	LED	Tubes LED
Durée de vie moyenne (h)	1 000	2 000 à 4 000	10 000 à 15 000	12 000	24 000	15 000 à 25 000	40 000
Réduction de la fréquence de remplacement		par 4	par 15	par 12	par 24	par 25	par 40

# ÉLÉMENTS DE CONNAISSANCE

## PERFORMANCES ET QUALITÉ

### L'INTENSITÉ LUMINEUSE EN CANDELA (CD)

– L'intensité lumineuse mesure la quantité de lumière émise dans une direction donnée. Indique la **densité de lumière**

### ANGLE DU FAISCEAU

□ Indique la largeur de l'émission de lumière d'une lampe à réflecteur. On peut le représenter par un cône imaginaire dont le sommet est la lampe et le rayon du cône s'étend à 50 % de l'intensité lumineuse.

#### 230V GU10 40°

Candela	Réflecteur Halogène	Réflecteur LED
400 cd	35W	4,5W
600 cd	50W	7W
900 cd	65W	7W

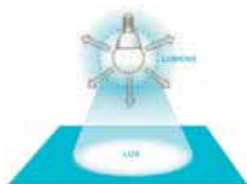

#### TBT MR16 GU5.3 40°

Candela	Réflecteur Halogène	Réflecteur Halo Eco	Réflecteur LED
400 cd	35W	28W	7W
600 cd			7,5W
900 cd	50W	40W	7,5W

### L'UGR

– L'UGR évalue les limites d'éblouissement, il varie de 10 (absence d'éblouissement) à 30 (éblouissement intolérable)  
– Plus la valeur de l'UGR est faible plus l'éblouissement est limité, meilleur est le confort visuel de l'installation

### LE NIVEAU D'ÉCLAIREMENT EN LUX (LX)

– C'est la quantité de lumière émise sur une surface donnée.  
– Plus la source de lumière est éloignée de la surface de référence, plus l'éclairage sera faible  
– Les niveaux d'éclairage moyen varient en fonction des applications et des lieux à mettre en lumière.

Situation	Eclairage (Lx)
Plein soleil de midi	100 000
Temps nuageux	2 000 à 10 000
Bureau	500
Habitation	150 à 300
Rue éclairée	20 à 50
Pleine lune	0,25

## LES PRINCIPAUX CULOTS

E14

Petit culot à vis

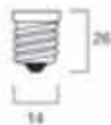

E27

Gros culot à vis

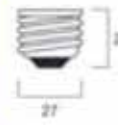

B22

Culot à baïonnettes



GU10



GU5.3



G9



GU4



G4

Culot pépite ou picot



GY6.35

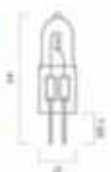

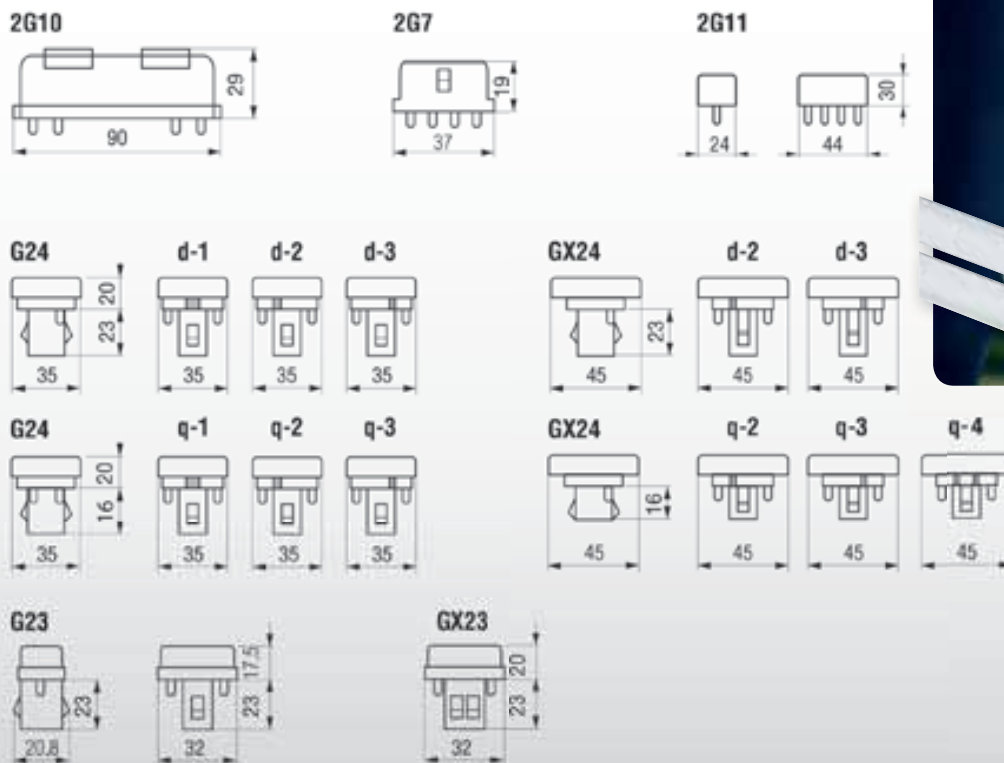
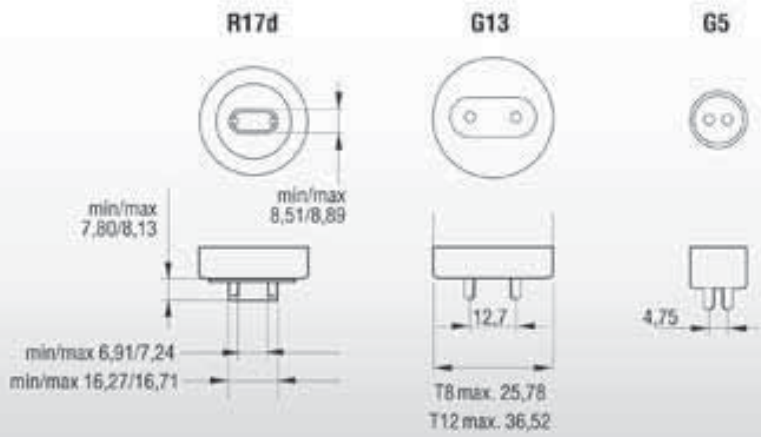



# PROTECTION IP DANS LES ZONES HUMIDES

## DEGRÉ DE PROTECTION (IP)











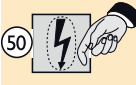



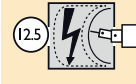



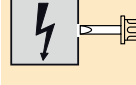

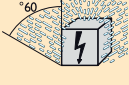









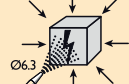

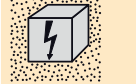
La résistance des appareils contre la pénétration de solides ou de liquides est indiquée par le préfixe IP (Indice de protection) suivi de deux chiffres.

Le premier chiffre indique la protection contre la pénétration des corps solides. Par exemple : 

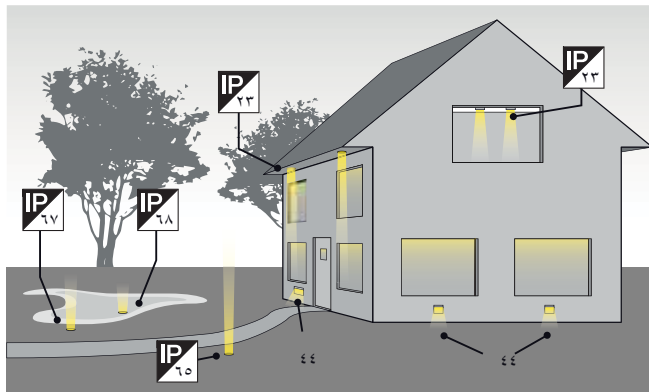
Le second indique la protection contre la pénétration de liquides. Par exemple : 

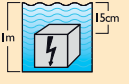
### GUIDE DE SPÉCIFICATION DEGRÉ DE PROTECTION (IP)

#### Degré de protection contre la pénétration de corps solides IP.1X Degré de protection contre la pénétration de corps liquides IP.X1

ind. IP	Exemple	Protection contre la pénétration de corps solides	Test	Symbole	ind. IP	Exemple	Protection contre la pénétration de corps liquides	Test	Symbole
		Protection contre les corps étrangers supérieurs à 50mm ø	Test de la main ou objet de diamètre supérieur à 50mm				Protection contre les chutes de gouttes d'eau verticales	Chutes de gouttes d'eau à la verticale	
		Protection contre les corps étrangers supérieurs à 12mm ø	Ballon de diamètre supérieur à 12mm et test du doigt				Protection contre les chutes de gouttes d'eau ayant une inclinaison de °15 max	Chutes de gouttes d'eau ayant une inclinaison de °15 max. par rapport à la verticale	
		Protection contre les corps étrangers supérieurs à 2.5mm ø	Fil de fer de diamètre 2.5mm				Protection contre les éclaboussures d'eau (anti-pluie) à °60 de la verticale	éclaboussures jusqu'à °60 par rapport à la verticale	
		Protection contre les corps étrangers supérieurs à 1.0mm ø	Fil de fer diamètre 1.0mm				Protection contre les projections d'eau (anti-projections)	Projection d'eau dans toutes les directions	
		Contre les dépôts de poussière	Test du talc				Protection contre les jets d'eau (anti-jets)	Eau projetée de toutes les directions par une lance d'arrosage	
		Contre l'intrusion des poussières	Test du talc. Aucune entrée de poussière				Protection contre les jets d'eau (anti-jets)	Protection contre les projections d'eau dans toutes les directions par une lance d'arrosage	
							Protection contre les effets d'une immersion temporaire - non adaptée à une immersion continue	Immersion dans l'eau <1m pendant 30 minutes	
				Protection contre les effets d'une immersion continue (étanchéité à la pression d'eau)	Immersion dans l'eau >1m pendant 30 minutes - profondeur max. testée indiquée par le symbole.				



## PROTECTION IP DANS LES VOLUMES HUMIDES

Application des protections IP dans les Volumes humides  
BS 7671: section 701 (17ème édition)

Des instructions sont fournies selon la norme ci-dessus quant à la sélection de luminaires dans des lieux contenant des baignoires, des douches et des cabinets de toilette et aux zones alentours.

Volume	Équipement autorisé	Exigences IP
0	Pas d'interrupteur	IP <sub>X7</sub>
1	Luminaires	IP <sub>X4</sub> IP <sub>5X</sub> en cas de jets d'eau
2*	Luminaires	IP <sub>X4</sub> IP <sub>5X</sub> en cas de jets d'eau

\* \* Les protections IP en Volume 2 ne s'appliquent pas aux unités d'alimentation de rasage, conformément à la norme BS EN 61558-2-5, situées où le jet direct des douches est peu probable.

### La baignoire

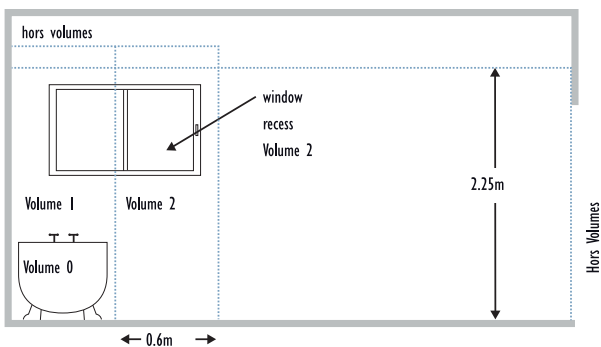

### La douche avec bac

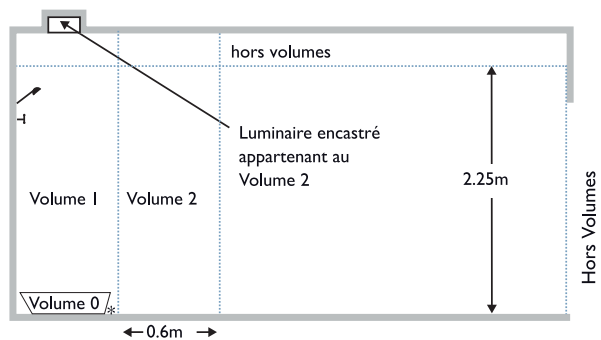

\*Volume 1 si l'espace est accessible sans outils. Les espaces en dessous de la baignoire, accessibles uniquement à l'aide d'outils sont en dehors de la zone.

### La douche sans bac mais avec séparation fixe

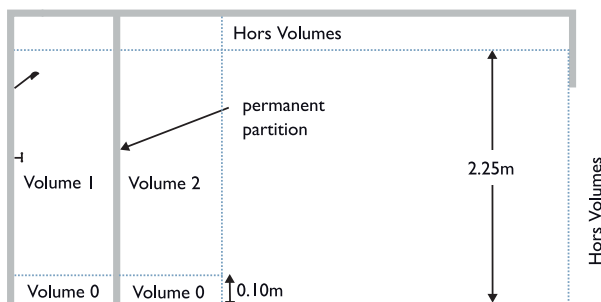

## CLASSIFICATION IK

Indice de protection contre les chocs EN 50.102

Les performances de résistance des équipements aux impacts mécaniques extérieurs sont indiquées par le préfixe IK suivi de deux chiffres.

Indice	Indice de protection - énergie d'impact (joules)	Test
IK <sub>00</sub>	Pas de protection requise	
IK <sub>01</sub>	0.15	impact 0,20kg
IK <sub>02</sub>	0.20	impact 0,20kg
IK <sub>03</sub>	0.35	impact 0,20kg
IK <sub>04</sub>	0.50	impact 0,20kg
IK <sub>05</sub>	0.70	impact 0,20kg
IK <sub>06</sub>	1.00	impact 0,50kg à partir de 200mm
IK <sub>07</sub>	2.00	impact 0,50kg à partir de 400mm
IK <sub>08</sub>	5.00	impact 1,70kg à partir de 295mm
IK <sub>09</sub>	10.00	impact 5,00kg à partir de 200mm
IK <sub>10</sub>	20.00	impact 5,00kg à partir de 400mm

Lorsqu'un impact d'énergie supérieur est requis, un impact de 50 joules est recommandé.

LAMPE À LED

LAMPES INTELLIGENTES



LAMPE LED GU10 38° BLUETOOTH MESH RGBW

Lampe LED - 100 Lm - 3,5 W - 38° - GU10 - Couleur de LED : RGBW  
Spots encastrés plafond et projecteurs extérieurs  
Contrôle via application smartphone Bluetooth Mesh



Douille	Flux lumineux (lm)	Puissance (W)	Teinte d'éclairage (en K)	Tension (V)	Type	Angle (°)	Réf	Eco-part.	Code	CR	€ HT
GU10	100	3	RGBW	230	Lampe Bluetooth	38	406338	0,16	<b>2862781</b>	E57	<b>19,99</b>



LAMPE LED GU10 38° BLUETOOTH MESH TW

Lampe LED finition blanche - 395 Lm - 5 W - 38° - GU10 - Température de couleur : Blanc Dynamic : 2700-5000K (tous les 500K)  
Spots encastrés plafond et projecteurs extérieurs  
Contrôle via application smartphone Bluetooth Mesh



Douille	Flux lumineux (lm)	Puissance (W)	Teinte d'éclairage (en K)	Tension (V)	Type	Angle (°)	Réf	Eco-part.	Code	CR	€ HT
GU10	395	5	TW	230	Lampe Bluetooth	38	406337	0,16	<b>2862782</b>	E57	<b>19,99</b>



LAMPE LED E27 38° BLUETOOTH MESH RGB + TW

Lampe LED - 560 Lm - 7 W - 38° - E27 - Couleur de LED : RGB + TW (2400-6000K)  
Contrôle via application smartphone Bluetooth Mesh



Douille	Flux lumineux (lm)	Puissance (W)	Teinte d'éclairage (en K)	Tension (V)	Type	Angle (°)	Réf	Eco-part.	Code	CR	€ HT
E27	560	7	RGB + TW	230	Lampe Bluetooth	38	406339	0,16	<b>2994606</b>	E57	<b>19,90</b>



LAMPE TOLEDO SMARTSENSE A60

Lampe LED multi-directionnelle avec détecteur de luminosité  
Forme A60 avec finition dépolie  
E27 - 806LM - 2700K - IRC>80 - 15000H - 8,5W  
Garantie 3 ans



Douille	Flux lumineux (lm)	Puissance (W)	Teinte d'éclairage (en K)	Tension (V)	Type	Angle (°)	Réf	Eco-part.	Code	CR	€ HT
E27	806	8.5	2700	230	Smartsense	120	0027546	0,16	<b>1822642</b>	E60	<b>12,80</b>



LAMPE TOLEDO PRÉSENCE A65

Lampe LED multi-directionnelle avec détecteur de présence infrarouge  
Forme A60 avec finition dépolie  
E27 - 1055LM - 3000K - IRC 80 - 15000H - 12W  
Meilleure distribution lumineuse  
Garantie 3 ans



Douille	Flux lumineux (lm)	Puissance (W)	Teinte d'éclairage (en K)	Tension (V)	Type	Angle (°)	Réf	Eco-part.	Code	CR	€ HT
E27	1055	12	3000	230	Présence	150	0027547	0,16	<b>2042844</b>	E60	<b>24,80</b>



LAMPE TWIN-TONE TOLEDONE

Flux lumineux variable de 2700 K ou 4000 K  
Forme A60 avec finition dépolie  
E27 - 806LM - IRC : 80 - 1500 H - Non dimmable - 8W  
Garantie : 3 ans



Douille	Flux lumineux (lm)	Puissance (W)	Teinte d'éclairage (en K)	Tension (V)	Type	Angle (°)	Réf	Eco-part.	Code	CR	€ HT
E27	806	8	4000	230	Toledone	200	0026998	0,16	<b>1823247</b>	E60	<b>13,45</b>

CULOT E14, E27

**SYLVANIA**

**LAMPE TOLEDO VINTAGE FLAMME**

Solution LED idéale pour remplacer les lampes incandescentes vintage  
 Lampe ToLEDo Vintage Flamme - E14 - 152LM - 2000K - IRC 80 - 15000H - 2,3W  
 Application : Parfaite pour les hôtels, restaurants, bars, mises en valeur de patrimoine, applications décoratives



Douille	Flux lumineux (lm)	Puissance (W)	Teinte d'éclairage (en K)	Tension (V)	Angle (°)	Réf	Eco-part.	Code	CR	€ HT
E14	125	2.3	2000	230	300	0028010	0,16	<b>2042859</b>	E60	<b>12,00</b>

**SYLVANIA**

**LAMPE TOLEDO VINTAGE A60**

Solution LED idéale pour remplacer les lampes incandescentes vintage  
 E27 - 125LM - 2000K - IRC 80 - 15000H - 2,3W  
 Application : Parfaite pour les hôtels, restaurants, bars, mises en valeur de patrimoine, applications décoratives



Douille	Flux lumineux (lm)	Puissance (W)	Teinte d'éclairage (en K)	Tension (V)	Angle (°)	Réf	Eco-part.	Code	CR	€ HT
E27	125	2.3	2000	230	300	0027976	0,16	<b>2042861</b>	E60	<b>13,45</b>

**SYLVANIA**

**LAMPE TOLEDO VINTAGE ST64 DIMMABLE**

Solution LED idéale pour remplacer les lampes incandescentes vintage  
 Lampe ToLEDo Vintage G120 - E27 - 5,5 W - 250 LM - 2000 K - IRC 80 - 15000 H - Dimmable - Diamètre nominal : 64 mm  
 Application : Parfaite pour les hôtels, restaurants, bars, mises en valeur de patrimoine, applications décoratives



Douille	Flux lumineux (lm)	Puissance (W)	Teinte d'éclairage (en K)	Tension (V)	Type	Angle (°)	Réf	Eco-part.	Code	CR	€ HT
E27	250	5.5	2000	230	Vintage	300	0028002	0,16	<b>2042869</b>	E60	<b>27,65</b>

**SYLVANIA**

**LAMPE TOLEDO VINTAGE G120 DIMMABLE**

Solution LED idéale pour remplacer les lampes incandescentes vintage  
 Lampe ToLEDo Vintage G120 - E27 - 5,5 W - 250 LM - 2000 K - IRC 80 - 15000 H - Dimmable - Diamètre nominal : 125 mm  
 Application : Parfaite pour les hôtels, restaurants, bars, mises en valeur de patrimoine, applications décoratives



Douille	Flux lumineux (lm)	Puissance (W)	Teinte d'éclairage (en K)	Tension (V)	Type	Angle (°)	Réf	Eco-part.	Code	CR	€ HT
E27	250	5.5	2000	230	Vintage	300	0028009	0,16	<b>2042873</b>	E60	<b>34,05</b>

**SYLVANIA**

**LAMPE TOLEDO RADIANCE BLANC**

Solution élégante et innovante  
 Répartition uniforme de la lumière avec un éclairage direct / indirect  
 Boîtier blanc - Réflecteur circulaire texturé et diffuseur mat  
 Douille E27 - Dimmable - ø 192 mm - 3 ans de garantie



Douille	Flux lumineux (lm)	Puissance (W)	Teinte d'éclairage (en K)	Tension (V)	Type	Angle (°)	Réf	Eco-part.	Code	CR	€ HT
E27	1000	11.5	2700	230	ToLEDo Radiance	360	0029016	0,16	<b>3144853</b>	E55	<b>49,65</b>
E27	1000	11.5	4000	230	ToLEDo Radiance	360	0029017	0,16	<b>3144854</b>	E55	<b>49,65</b>

**SYLVANIA**

**LAMPE TOLEDO RADIANCE NOIR**

Solution élégante et innovante  
Répartition uniforme de la lumière avec un éclairage direct / indirect  
Boîtier noir - Réflecteur circulaire texturé et diffuseur mat  
Douille E27 - Dimmable - ø 192 mm - 3 ans de garantie



Douille	Flux lumineux (lm)	Puissance (W)	Teinte d'éclairage (en K)	Tension (V)	Type	Angle (°)	Réf	Eco-part.	Code	CR	€ HT
E27	1000	11.5	2700	230	ToLEDo Radiance	360	0029018	0,16	<b>3144855</b>	E55	<b>49,65</b>
E27	1000	11.5	4000	230	ToLEDo Radiance	360	0029019	0,16	<b>3144856</b>	E55	<b>49,65</b>

**SYLVANIA**

**LAMPE TOLEDO STICK V3**

Lampe ToLEDo Stick avec deux teintes : Blanc chaud et blanc froid  
Douille E27 - IRC80 - 15000 H - Diffusion omnidirectionnelle  
Classe énergétique A +



Douille	Flux lumineux (lm)	Puissance (W)	Teinte d'éclairage (en K)	Tension (V)	Type	Angle (°)	Réf	Eco-part.	Code	CR	€ HT
E27	470	5	2700	230	Stick V3	240	0029024	0,16	<b>3313896</b>	E66	<b>5,00</b>
E27	810	9	2700	230	Stick V3	240	0029027	0,16	<b>3313898</b>	E66	<b>5,46</b>
E27	1055	11	2700	230	Stick V3	240	0029030	0,16	<b>3313900</b>	E66	<b>8,30</b>
E27	1521	13	2700	230	Stick V3	240	0029033	0,16	<b>3313902</b>	E66	<b>11,05</b>
E27	500	5	4000	230	Stick V3	240	0029025	0,16	<b>3313897</b>	E66	<b>5,00</b>
E27	850	9	4000	230	Stick V3	240	0029028	0,16	<b>3313899</b>	E66	<b>5,46</b>
E27	1150	11	4000	230	Stick V3	240	0029031	0,16	<b>3313901</b>	E66	<b>8,30</b>
E27	1600	13	4000	230	Stick V3	240	0029034	0,16	<b>3313903</b>	E66	<b>11,05</b>

**SYLVANIA**

**LAMPE TOLEDO RÉTRO SPHÉRIQUE G45**

Finition claire avec effet «filament». Rendu visuel semblable à une lampe traditionnelle.  
90 % d'économie d'énergie par rapport aux lampes à incandescence. Classe énergétique A++.  
Durée de vie moyenne : 15 000 heures.



Douille	Flux lumineux (lm)	Puissance (W)	Teinte d'éclairage (en K)	Tension (V)	Type	Angle (°)	Réf	Eco-part.	Code	CR	€ HT
E14	420	4	2700	230	Rétro	300	0027246	0,16	<b>1370393</b>	E68	<b>11,35</b>
E27	420	4	2700	230	Rétro	300	0027248	0,16	<b>1370394</b>	E68	<b>11,35</b>

**SYLVANIA**

**LAMPE TOLEDO RÉTRO A60 E27**

Finition claire avec effet «filament». Rendu visuel semblable à une lampe traditionnelle.  
90 % d'économie d'énergie par rapport aux lampes à incandescence. Classe énergétique A++.  
Durée de vie moyenne : 15 000 heures. Non Dimmable



Douille	Flux lumineux (lm)	Puissance (W)	Teinte d'éclairage (en K)	Tension (V)	Angle (°)	Réf	Eco-part.	Code	CR	€ HT
E27	806	7	2700	230	300	0027341	0,16	<b>1464760</b>	E80	<b>12,80</b>
E27	1000	7.5	2700	230	300	0027137	0,16	<b>1370390</b>	E80	<b>18,40</b>
E27	1000	7.5	4000	230	300	0027330	0,16	<b>1466283</b>	E80	<b>18,40</b>

**SYLVANIA**

**LAMPE TOLEDO RÉTRO A60 B22**

Finition claire avec effet «filament». Rendu visuel semblable à une lampe traditionnelle.  
90 % d'économie d'énergie par rapport aux lampes à incandescence. Classe énergétique A++.  
Durée de vie moyenne : 15 000 heures. Non Dimmable



Douille	Flux lumineux (lm)	Puissance (W)	Teinte d'éclairage (en K)	Tension (V)	Type	Angle (°)	Réf	Eco-part.	Code	CR	€ HT
B22	806	7	2700	230	Rétro	300	0027340	0,16	<b>1464762</b>	E80	<b>12,80</b>

**SYLVANIA**

**LAMPE TOLEDO RÉTRO ST64 CLAIRE**

Lampe ToLEDo Rétro ST64 claire  
Durée de vie : 15 000 heures.



Douille	Flux lumineux (lm)	Puissance (W)	Teinte d'éclairage (en K)	Tension (V)	Type	Angle (°)	Réf	Eco-part.	Code	CR	€ HT
E27	470	4	2700	230	Rétro	300	0027175	0,16	<b>1382581</b>	E62	<b>17,65</b>

**SYLVANIA**

**LAMPE TOLEDO RÉTRO ST64 GOLDEN**

Lampe ToLEDo Rétro ST64 golden  
Durée de vie : 15 000 heures.



Douille	Flux lumineux (lm)	Puissance (W)	Teinte d'éclairage (en K)	Tension (V)	Type	Angle (°)	Réf	Eco-part.	Code	CR	€ HT
E27	400	4	2400	230	Luminaire ouvert	300	0027177	0,16	<b>1382582</b>	E68	<b>19,85</b>

**SYLVANIA**

**LAMPE TOLEDO RÉTRO FLAMME C35**

Finition flamme claire avec effet «filament». Rendu visuel semblable à une lampe traditionnelle.  
90 % d'économie d'énergie par rapport aux lampes à incandescence. Classe énergétique A++.  
Durée de vie moyenne : 15 000 heures.



Douille	Flux lumineux (lm)	Puissance (W)	Teinte d'éclairage (en K)	Tension (V)	Type	Angle (°)	Réf	Eco-part.	Code	CR	€ HT
E14	250	2,5	2700	230	Rétro	300	0027180	0,16	<b>1255242</b>	E68	<b>8,52</b>
E14	450	4	2700	230	Rétro	300	0027282	0,16	<b>1370391</b>	E68	<b>11,35</b>

**SYLVANIA**

**LAMPE TOLEDO RÉTRO FLAMME C35 COUP DE VENT**

Lampe ToLEDo Rétro flamme C35 à bout courbé clair  
Durée de vie : 15 000 heures  
Douille : E14  
2 W - 250 Lm - 2700 K



Douille	Flux lumineux (lm)	Puissance (W)	Teinte d'éclairage (en K)	Tension (V)	Type	Angle (°)	Réf	Eco-part.	Code	CR	€ HT
E14	250	2,5	2700	230	Rétro	300	0027183	0,16	<b>1255243</b>	E60	<b>8,40</b>

**SYLVANIA**

**PACK DE 10 TOLEDO GLS 806LM 840 E27 S10**

Une solution d'éclairage pour les chantiers par boîte de 10  
Lampe LED ToLEDo GLS - 8,6W - 806LM - 4000K - IRC : 80 - Garantie 2 ans  
Douille : E27  
Durée de vie : 8000 heures



Douille	Flux lumineux (lm)	Puissance (W)	Teinte d'éclairage (en K)	Tension (V)	Type	Angle (°)	Réf	Eco-part.	Code	CR	€ HT
E27	806	8,6	4000	230	ToLEDo	300	0028298	0,16	<b>3308706</b>	E96	<b>77,20</b>

**SYLVANIA**

**LAMPE TOLEDO GLS V5 A60 806LM 827 E27**

Lampe ToLEDo GLS A6 dépolie  
Durée de vie : 15000 heures  
Douille : E27  
8,5 W - 806 Lm - 27000 K



Douille	Flux lumineux (lm)	Puissance (W)	Teinte d'éclairage (en K)	Tension (V)	Angle (°)	Réf	Eco-part.	Code	CR	€ HT
E27	806	8,5	2700	230	180	0026672	0,16	<b>1252990</b>	E82	<b>11,25</b>

**SYLVANIA**

**LAMPE TOLEDO GLS V5 806LM 840 E27**

Lampe LED ToLEDo GLS  
Durée de vie : 15000 heures  
Douille : E27  
10W - 850 Lm - 4000 K



Douille	Flux lumineux (lm)	Puissance (W)	Teinte d'éclairage (en K)	Tension (V)	Angle (°)	Réf	Eco-part.	Code	CR	€ HT
E27	850	10	4000	230	110	0026668	0,16	<b>1510872</b>	E86	<b>11,25</b>

**SYLVANIA**

**LAMPE TOLEDO GLS V5 A67 1055LM 827 E27**

Lampe ToLEDo GLS A67 dépolie.  
Durée de vie : 15000 heures.  
Douille E27.  
11 W – 1055 Lm - Blanc chaud 27000 K



Douille	Flux lumineux (lm)	Puissance (W)	Teinte d'éclairage (en K)	Tension (V)	Angle (°)	Réf	Eco-part.	Code	CR	€ HT
E27	1055	11.5	2700	230	180	0026682	0,16	<b>1752991</b>	E82	<b>14,90</b>

**SYLVANIA**

**LAMPE TOLEDO GLS**

Lampe LED multi-directionnelle forme A60 avec finition dépolie. Remplacent directement les ampoules standards.  
Alimentation 230 V. Douille E27.  
15 000h



Douille	Flux lumineux (lm)	Puissance (W)	Teinte d'éclairage (en K)	Tension (V)	Réf	Eco-part.	Code	CR	€ HT
E27	1150	11	2700	230	0026686	0,16	<b>1795337</b>	E82	<b>14,90</b>

**SYLVANIA**

**LAMPE TOLEDO GLS DIMMABLE 806LM 827 E27**

Lampe LED multi-directionnelle. Forme A60 avec finition dépolie - E27 - 8,5 W - 806LM - 2700 K - IRC : 80 - Durée de vie : 15 000 Heures - Dimmable



Douille	Flux lumineux (lm)	Puissance (W)	Teinte d'éclairage (en K)	Tension (V)	Type	Réf	Eco-part.	Code	CR	€ HT
E27	806	8.5	2700	230	ToLEDo GLS A60	0028510	0,16	<b>3313890</b>	E80	<b>13,45</b>

**SYLVANIA**

**LAMPE TOLEDO GLS V5 806LM 827 B22**

Lampe LED ToLEDo GLS dépolie  
Durée de vie : 15000 heures  
Douille : B22  
8,5W - 806 Lm - 2700 K



Douille	Flux lumineux (lm)	Puissance (W)	Teinte d'éclairage (en K)	Tension (V)	Type	Angle (°)	Réf	Eco-part.	Code	CR	€ HT
B22	806	8.5	2700	230	GLS	180	0026675	0,16	<b>1822749</b>	E82	<b>11,25</b>

**SYLVANIA**

**LAMPE TOLEDO SPHÉRIQUE**

Lampe ToLEDo boule dépolie 2700K -250Lm - Durée de vie : 25 000 heures - E27



Douille	Flux lumineux (lm)	Puissance (W)	Teinte d'éclairage (en K)	Tension (V)	Type	Angle (°)	Réf	Eco-part.	Code	CR	€ HT
E14	250	3	2700	230	ToLEDo Sphérique	150	0026950	0,16	<b>1239111</b>	E51	<b>10,30</b>
E27	250	3	2700	230	ToLEDo Sphérique	150	0026949	0,16	<b>1239110</b>	E51	<b>10,30</b>

**SYLVANIA**

**LAMPE REFLED R50-R63-R80 V2**

Lampe à réflecteur Led en remplacement des spots R50/63/80.  
Dimensions identiques aux réflecteurs à incandescence.  
Jusqu'à 85 % d'économies d'énergie.  
IRC : 80.  
Teinte d'éclairage : 3000 K.  
Faisceau : 120°.



Douille	Flux lumineux (lm)	Puissance (W)	Teinte d'éclairage (en K)	Tension (V)	Angle (°)	Réf	Eco-part.	Code	CR	€ HT
E14	470	5	3000	230	120	0026331	0,16	<b>1698102</b>	E60	<b>8,95</b>
E27	600	7	3000	230	120	0026332	0,16	<b>1698103</b>	E60	<b>11,67</b>
E27	806	9	3000	230	120	0026334	0,16	<b>1698104</b>	E60	<b>14,40</b>

**SYLVANIA**

**LAMPE TOLEDO RETRO PYGMY**

Lampe ToLEDo Retro Pygmy dépolie  
Durée de vie : 15 000 heures.



Douille	Flux lumineux (lm)	Puissance (W)	Teinte d'éclairage (en K)	Tension (V)	Type	Réf	Eco-part.	Code	CR	€ HT
E14	250	2.5	2700	230	ToLEDo Retro Pygmy	0028502	0,16	<b>3313920</b>	E64	<b>17,75</b>

**SYLVANIA**

**LAMPE TOLEDO FLAMME**

Lampe ToLEDo flamme dépolie  
Durée de vie : 25 000 heures



Douille	Flux lumineux (lm)	Puissance (W)	Teinte d'éclairage (en K)	Tension (V)	Type	Angle (°)	Réf	Eco-part.	Code	CR	€ HT
E14	250	4	2700	230	Flamme	40	0026920	0,16	<b>1239107</b>	E51	<b>10,30</b>

**CULOT GU10, GU5.3, G4, G9, GX53,**

**SYLVANIA**

**PACK DE 5 LAMPES REFLED ES50 V3**

GU10 Lampe à réflecteur ES50 V3 finition blanche - GU10- 345 lm - 4,2W - 36° - 15000 H - Disponible en 3000 ou 4000 K



Douille	Flux lumineux (lm)	Puissance (W)	Teinte d'éclairage (en K)	Tension (V)	Type	Angle (°)	Réf	Eco-part.	Code	CR	€ HT
GU10	345	4.2	3000	230	RefLED ES50	36	0027459	0,16	<b>2042818</b>	E51	<b>34,60</b>
GU10	345	4.2	4000	230	RefLED ES50	36	0027460	0,16	<b>2042819</b>	E51	<b>34,60</b>

**SYLVANIA**

**LAMPE REFLED SUPERIA RÉTRO ES50**

Lampe LED en verre effet Rétro sans rebord de couleur  
Douille GU10 - IRC 80 - 36° - 25000 H - Dimmable  
Fonctionnalité COOLFIT qui assure une protection contre la surchauffe  
Garantie 5 ans



Douille	Flux lumineux (lm)	Puissance (W)	Teinte d'éclairage (en K)	Tension (V)	Type	Angle (°)	Réf	Eco-part.	Code	CR	€ HT
GU10	345	4.5	3000	230	Superia Rétro V3	36	0028550	0,16	<b>3313910</b>	E68	<b>9,25</b>
GU10	360	4.5	4000	230	Superia Rétro V3	36	0028551	0,16	<b>3313911</b>	E68	<b>9,25</b>
GU10	450	5	3000	230	Superia Rétro V3	36	0028556	0,16	<b>3313912</b>	E68	<b>10,50</b>
GU10	475	5	4000	230	Superia Rétro V3	36	0028557	0,16	<b>3313913</b>	E68	<b>10,50</b>

**SYLVANIA**

**LAMPE REFLED BLANCHE V3 GU10**

Lampe GU10 à réflecteur de forme ES50.  
100% retrofit. Allumage instantané à 100% du flux.  
Durée de vie 15 000 heures. Dimmable



Douille	Flux lumineux (lm)	Puissance (W)	Teinte d'éclairage (en K)	Tension (V)	Angle (°)	Réf	Eco-part.	Code	CR	€ HT
GU10	345	5	3000	230	36	0027433	0,16	<b>1511347</b>	E80	<b>6,72</b>
GU10	345	5	4000	230	36	0027434	0,16	<b>1511351</b>	E80	<b>6,72</b>

**SYLVANIA**

**LAMPE REFLED ES111**

Lampe RefLED - ES111 GU10 - 1000LM - 3000K - IRC 80 - 25° - 25000H - Dimmable - 11,5W



Douille	Flux lumineux (lm)	Puissance (W)	Teinte d'éclairage (en K)	Tension (V)	Type	Angle (°)	Réf	Eco-part.	Code	CR	€ HT
GU10	1000	8	3000	11.5	ES111	25	0027636	0,16	<b>2042817</b>	E80	<b>39,50</b>

**SYLVANIA**

**LAMPE TOLEDO RÉTRO G9**

Remplace les capsules halogènes  
IRC 80 - 15 000 H - Diffusion omnidirectionnelle - Non dimmable  
90% d'économie d'énergie - Classe énergétique A ++  
Dimensions : ø 13 x 59 mm



Douille	Flux lumineux (lm)	Puissance (W)	Teinte d'éclairage (en K)	Tension (V)	Type	Réf	Eco-part.	Code	CR	€ HT
G9	470	3.5	2700	230	ToLEDo Rétro G9	0028479	0,16	<b>3144867</b>	E51	<b>12,20</b>

**SYLVANIA**

**LAMPE REFLED RÉTRO**

Lampe LED en verre effet rétro sans rebord de couleur - MR16 GU5,3 - 345LM - 3000K - IRC>80 - 36° - 18000H - 5,5W



Douille	Flux lumineux (lm)	Puissance (W)	Teinte d'éclairage (en K)	Tension (V)	Angle (°)	Réf	Eco-part.	Code	CR	€ HT
GU5,3	390	5.5	3000	12	36	0026534	0,16	<b>1983258</b>	E80	<b>13,65</b>

**SYLVANIA**

**LAMPE REFLED MR16 V3**

Lampe à réflecteur MR16 V3 finition blanche - 425 lm - 6,5W - 36° - 15000 H  
Disponible en 3000 ou 4000 K



Douille	Flux lumineux (lm)	Puissance (W)	Teinte d'éclairage (K)	Teinte d'éclairage (en K)	Tension (V)	Type	Angle (°)	Réf	Eco-part.	Code	CR	€ HT
GU5,3	425	6.5		3000	12	Blanche	36	0026616	0,16	<b>1400636</b>	E62	<b>13,35</b>
GU5,3	425	6.5	4000	4000	12	Blanche	36	0026617	0,16	<b>1826402</b>	E62	<b>13,35</b>

**SYLVANIA**

**LAMPE CAPSULE TOLEDO G4**

Lampe LED - G4 - 200LM - 2700 K - SL



Douille	Flux lumineux (lm)	Puissance (W)	Teinte d'éclairage (en K)	Tension (V)	Angle (°)	Réf	Eco-part.	Code	CR	€ HT
G4	200	2.2	2700	12	300	0026514	0,16	<b>2136357</b>	E51	<b>12,70</b>



CULOT R7S, S19 (LINOLITE)



LAMPE TOLEDO R7S

Remplacent les lampes types «crayon». Allumage instantané.  
87% d'économie d'énergie - CE - A++  
12,5 W - 1521 Lm - 2700 K - 15000 H - Longueur : 118 mm



Douille	Flux lumineux (lm)	Puissance (W)	Teinte d'éclairage (en K)	Tension (V)	Type	Angle (°)	Réf	Eco-part.	Code	CR	€ HT
R7s	1521	12.5	2700	230	ToLEDo R7S	330	0026874	0,16	<b>2273212</b>	E80	<b>28,35</b>



LINOLITE TOLEDO ST V2

Lampe linolite LED ToLEDo ST V2 309 mm 6 W 530 LM S19.



Douille	Flux lumineux (lm)	Puissance (W)	Teinte d'éclairage (en K)	Tension (V)	Angle (°)	Réf	Eco-part.	Code	CR	€ HT
S19	530	6	2700	230	110	0026855	0,16	<b>1400629</b>	E62	<b>19,35</b>

TUBE LED T8



TUBE LED TOLEDO T8 UNIVERSAL

Tube LED rétrofit T8 universel compatible avec tous les types de ballasts : ferromagnétiques / électroniques / branchements directs  
Durée de vie 30 000 heures  
IP20 - A+ - CE - Garantie 3 ans



Dimensions (mm)	Douille	Flux lumineux (lm)	Puissance (W)	Teinte d'éclairage (en K)	Type	Réf	Eco-part.	Code	CR	€ HT
1200	G13	1900	18	3000	ToLEDo T8 Universal	0028292	0,16	<b>3144847</b>	E62	<b>31,25</b>
1200	G13	2100	18	4000	ToLEDo T8 Universal	0028293	0,16	<b>3144848</b>	E80	<b>31,25</b>
1200	G13	2100	18	6500	ToLEDo T8 Universal	0028294	0,16	<b>3144849</b>	E66	<b>31,25</b>
1500	G13	2500	24	3000	ToLEDo T8 Universal	0028295	0,16	<b>3144850</b>	E68	<b>35,70</b>
1500	G13	2800	24	4000	ToLEDo T8 Universal	0028296	0,16	<b>3144851</b>	E80	<b>35,70</b>
1500	G13	2800	24	6500	ToLEDo T8 Universal	0028297	0,16	<b>3144852</b>	E66	<b>35,70</b>

LAMPE FLUO-COMPACTE BALLAST INTÉGRÉ

CULOT 2GX13, G10Q, GX53, GR10Q



TUBE FLUO CIRCLINE T5

Tube fluorescent circulaire standard.  
Pour éclairage domestique ou commercial.  
Durée de vie : T5 : 16 000



Dimensions (mm)	Douille	Flux lumineux (lm)	Puissance (W)	Teinte d'éclairage (en K)	Type	Réf	Eco-part.	Code	CR	€ HT
Ø 299 x 16	2GX13	3300	40	4000	Fluorescent	0000524	0,20	<b>1239023</b>	E51	<b>15,75</b>
Ø 299 x 16	2GX13	4200	55	4000	Fluorescent	0000528	0,20	<b>1239024</b>	E51	<b>22,75</b>



TUBE FLUORESCENT CIRCLINE T9 G10Q

Tube circulaire standard.  
Teinte : blanc chaud et blanc froid.  
Éclairage domestique et industriel.



Dimensions (mm)	Douille	Flux lumineux (lm)	Puissance (W)	Teinte d'éclairage (en K)	Type	Réf	Eco-part.	Code	CR	€ HT
Ø 299 x 29	G10Q	2400	32	4000	Fluorescent	0001964	0,20	<b>148733N</b>	E51	<b>19,30</b>
Ø 400 x 29	G10Q	3200	40	3000	Fluorescent	0001967	0,20	<b>148734Y</b>	E51	<b>23,65</b>

# OptiClip

LUMINAIRE ÉCO-RESPONSABLE  
À MODULES LED REMPLAÇABLES

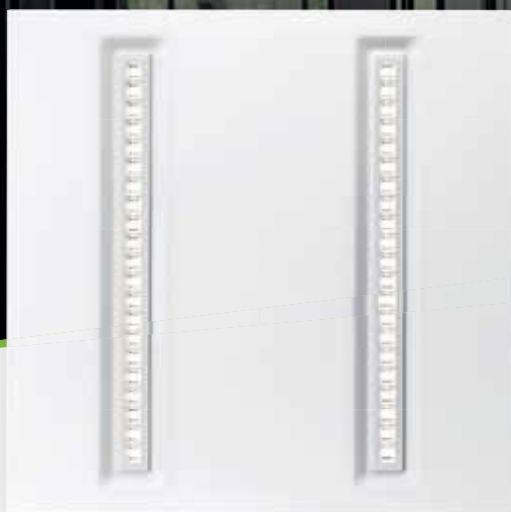

Luminaire au  
design épuré



Remplacement  
des modules LED  
en 1 clip !



## LAMPE FLUO-COMPACTE BALLAST SÉPARÉ

CULOT G23, 2G7, G24D, G24Q, 2G11

**SYLVANIA**

### LAMPE FLUO-COMPACTE À BALLAST SÉPARÉ G23

Lampe fluo-compacte, alimentation séparée - starter intégré.  
Efficacité lumineuse élevée, très bon rendu des couleurs (IRC 85).  
Durée de vie : 10 000 heures.



Dimensions (mm)	Douille	Flux lumineux (lm)	Puissance (W)	Teinte d'éclairage (en K)	Réf	Eco-part.	Code	CR	€ HT
32,5 x 137	G23	425	7	4000	0025889	0,20	<b>148865J</b>	E51	<b>4,26</b>
32,5 x 168	G23	600	9	4000	0025890	0,20	<b>148863N</b>	E51	<b>4,26</b>
32,5 x 236	G23	750	11	4000	0025891	0,20	<b>546814K</b>	E51	<b>4,26</b>

**SYLVANIA**

### LAMPE FLUO-COMPACTE LYNX SE

Lampe fluo-compacte Lynx-S 11W 840 G23 alimentation séparée starter intégré durée de vie 10 000H



Dimensions (mm)	Douille	Flux lumineux (lm)	Puissance (W)	Teinte d'éclairage (en K)	Type	Réf	Eco-part.	Code	CR	€ HT
37 x 152	2G7	600	9	4000	Fluo-compact	0025902	0,20	<b>449950M</b>	E51	<b>4,26</b>
37 x 220	2G7	900	11	4000	Fluo-compact	0025903	0,20	<b>1112794</b>	E51	<b>4,26</b>

**SYLVANIA**

### LAMPE FLUO-COMPACTE LYNX D

Lampe fluo-compacte alimentation séparée.  
Efficacité lumineuse élevée, très bon rendu des couleurs (IRC 85).  
Durée de vie : 10 000 heures.



Dimensions (mm)	Douille	Flux lumineux (lm)	Puissance (W)	Teinte d'éclairage (en K)	Réf	Eco-part.	Code	CR	€ HT
35 x 141	G24D-1	900	13	4000	0025913	0,20	<b>465960Y</b>	E51	<b>5,90</b>
35 x 153	G24D-2	1210	18	4000	0025914	0,20	<b>546819N</b>	E62	<b>5,90</b>
35 x 171	G24D-3	1800	26	3000	0025911	0,20	<b>546818C</b>	E62	<b>5,90</b>
35 x 171	G24D-3	1800	26	4000	0025915	0,20	<b>546823F</b>	E62	<b>5,90</b>

**SYLVANIA**

### LAMPE FLUO-COMPACTE LYNX DE

Lampe fluo-compacte alimentation séparée.  
Efficacité lumineuse élevée, très bon rendu des couleurs (IRC 85).  
Durée de vie : 12 000 heures.



Dimensions (mm)	Douille	Flux lumineux (lm)	Puissance (W)	Teinte d'éclairage (en K)	Réf	Eco-part.	Code	CR	€ HT
35 x 134	G24Q-1	900	13	4000	0025925	0,20	<b>1163083</b>	E51	<b>5,90</b>
35 x 147	G24Q-2	1200	18	4000	0025926	0,20	<b>751905R</b>	E62	<b>5,90</b>
35 x 147	G24Q-3	1800	26	4000	0025927	0,20	<b>559483J</b>	E62	<b>5,90</b>

## TUBE FLUO T5

**SYLVANIA**

### TUBE FLUO T5 FHE LUXLINE PLUS

Tube T5 Haute Efficacité (High Efficiency), diamètre 16 mm.  
Economie d'énergie de 25 % par rapport à un tube T8.  
Ne peut être utilisé qu'avec un ballast électronique. Durée de vie : 24 000 heures.



Dimensions (mm)	Douille	Flux lumineux (lm)	Puissance (W)	Teinte d'éclairage (en K)	Réf	Eco-part.	Code	CR	€ HT
549 x 16	G5	1200	14	4000	0002761	0,20	<b>1079691</b>	E62	<b>5,38</b>
849 x 16	G5	1900	21	3000	0002763	0,20	<b>1112791</b>	E51	<b>6,20</b>
1149 x 16	G5	2600	28	4000	0002767	0,20	<b>1079693</b>	E80	<b>7,00</b>
1449 x 16	G5	3300	35	3000	0002769	0,20	<b>1112793</b>	E51	<b>8,00</b>
1449 x 16	G5	3300	35	4000	0002770	0,20	<b>1079694</b>	E80	<b>8,00</b>

**SYLVANIA**

**TUBE FLUO T5 FHO LUXLINE PLUS**

Tube T5 Flux Elevé (HO: High Output) - Ø 16 mm.  
Economie d'énergie de 25% par rapport à un tube T8.  
Durée de vie : 24 000 heures.



Dimensions (mm)	Douille	Flux lumineux (lm)	Puissance (W)	Teinte d'éclairage (en K)	Réf	Eco-part.	Code	CR	€ HT
850 x 16	G5	3200	39	3000	0002775	0,20	<b>1180379</b>	E51	<b>5,97</b>
850 x 16	G5	3200	39	4000	0002776	0,20	<b>1239013</b>	E58	<b>5,97</b>
1450 x 16	G5	4350	49	3000	0002778	0,20	<b>1239015</b>	E51	<b>7,50</b>
1450 x 16	G5	4350	49	4000	0002777	0,20	<b>1239014</b>	E62	<b>7,50</b>
1150 x 16	G5	4450	54	3000	0002781	0,20	<b>1240235</b>	E51	<b>6,37</b>
1150 x 16	G5	4450	54	4000	0002782	0,20	<b>1239018</b>	E58	<b>6,37</b>
1450 x 16	G5	6350	80	4000	0002785	0,20	<b>1239019</b>	E58	<b>8,10</b>

**SYLVANIA**

**TUBE FLUO T5 MINI STANDARD**

Tube fluorescent T5 - diamètre 16 mm. Idéal pour une utilisation dans les meubles, les salles de bains, et les applications où l'espace est limité.  
Durée de vie : 10 000 heures.



Dimensions (mm)	Douille	Flux lumineux (lm)	Puissance (W)	Teinte d'éclairage (en K)	Type	Réf	Eco-part.	Code	CR	€ HT
300 x 16	G5	400	8	4200	Fluorescent	0000021	0,20	<b>148725D</b>	E53	<b>4,80</b>
252 x 16	G5	880	13	4200	Fluorescent	0000031	0,20	<b>148727Z</b>	E55	<b>4,80</b>

**TUBE FLUO T8**

**SYLVANIA**

**TUBE FLUO T8 LUXLINE PLUS**

Tube tri phosphore T8 - diamètre 26 mm.  
Efficacité lumineuse élevée, très bon rendu des couleurs (IRC>80).  
Durée de vie : de 20 000 heures.



Dimensions (mm)	Douille	Flux lumineux (lm)	Puissance (W)	Teinte d'éclairage (en K)	Réf	Eco-part.	Code	CR	€ HT
590 x 26	G13	1350	18	3000	0001501	0,20	<b>148739B</b>	E80	<b>4,90</b>
590 x 26	G13	1350	18	4000	0001500	0,20	<b>148713B</b>	E80	<b>4,90</b>
590 x 26	G13	1350	18	6500	0001502	0,20	<b>544858W</b>	E80	<b>4,90</b>
895 x 26	G13	2400	30	2700	0001080	0,20	<b>546851B</b>	E62	<b>6,37</b>
1200 x 26	G13	3350	36	3000	0001511	0,20	<b>148740M</b>	E80	<b>5,00</b>
1200 x 26	G13	3350	36	4000	0001510	0,20	<b>148714M</b>	E80	<b>5,00</b>
1200 x 26	G13	3350	36	6500	0001512	0,20	<b>544857L</b>	E80	<b>5,00</b>
1500 x 26	G13	5200	58	3000	0001531	0,20	<b>148741X</b>	E80	<b>5,50</b>
1500 x 26	G13	5200	58	4000	0001530	0,20	<b>148715X</b>	E80	<b>5,50</b>
1500 x 26	G13	5200	58	6500	0001532	0,20	<b>544856A</b>	E80	<b>5,50</b>



**tereve-direct.fr**  
Une livraison adaptée  
à vos besoins



Commande prête en 10 min, pas une de plus !



Livraison urgente J+1 avant 9h



Livraison standard 24h à 48h



Livraison personnalisée

**SEULEMENT CHEZ TÈRÈVA !**

**BALLAST, STARTER**



**STARTER POUR TUBES FLUORESCENTS**

Starter pour circuit mono et duo.  
Démarrage rapide et fiable.  
Température de fonctionnement entre -20°C et +80°C.



Dimensions (mm)	Modèle	Puissance (W)	Réf	Code	CR	€ HT
ø 21,5 x 36	FS-22	22	0024421	<b>3144837</b>	E55	<b>0,74</b>
ø 21,5 x 36	FS-11	65	0024420	<b>3039999</b>	E55	<b>0,74</b>

**TRANSFORMATEUR ÉLECTRONIQUE**



**TRANSFORMATEUR ÉLECTRONIQUE**

Tension d'alimentation : 220-240 Vac / Tension de sortie : 11,4 Vac / Fréquence : 40 kHz / Puissance (Min-Max) : 20-60 VA / Nbre de bornes d'entrée : 1 / Nbre de bornes de sortie : 1 (précâblée / 50 cm) / Dimmable



Puissance (VA)	Tension (V)	Réf	Eco-part.	Code	CR	€ HT
60	230	KT60AD	0,08	<b>2089340</b>	E60	<b>15,00</b>

**DOUILLE LUMINAIRE**



**DOUILLE DE CHANTIER**

Douille de chantier B22 / E27 et testeur de chantier



Douille	Modèle	Coloris	Réf	Code	CR	€ HT
B22	Encliquetable	Blanc	62150	<b>1826764</b>	E60	<b>2,00</b>
E27	Encliquetable	Blanc	62153	<b>1826762</b>	E62	<b>2,20</b>
B22	Testeur	Blanc	62151	<b>1826765</b>	E60	<b>0,90</b>



**DOUILLE B22 CLASSIQUE**

Simple bague blanche



Douille	Modèle	Coloris	Réf	Code	CR	€ HT
B22	Connexion automatique - Encliquetable	Blanc	62110	<b>1840325</b>	E51	<b>2,08</b>



**DOUILLE E27 SIMPLE BAGUE BLANCHE**

Douille E27 simple bague blanche  
Connexion automatique



Douille	Modèle	Coloris	Réf	Code	CR	€ HT
E27	Simple bague	Blanc	62120	<b>2140803</b>	E51	<b>3,25</b>



**DOUILLE DCL E27 + FICHE**

Douille de type DCL E27 courte sans interrupteur



Douille	Modèle	Coloris	Réf	Code	CR	€ HT
E27	Connexion automatique - Encliquetable	Blanc	62102	<b>1813191</b>	E80	<b>2,25</b>



**DOUILLE**

Douille bout de câble  
Sans bague  
4A - 100 W maximum



Douille	Modèle	Coloris	Réf	Code	CR	€ HT
E27	Connexion automatique	Blanc	060131	<b>485030A</b>	E57	<b>2,44</b>



**DOUILLE PATÈRE ÉTANCHE**

Sur boîte ronde Ø70 mm, avec 4 embouts à entrées directes pour montage droit ou incliné selon orientation du couvercle.  
Connexion sur borne à vis.  
IP 20 Classe II Grise.



Douille	Modèle	Coloris	Réf	Code	CR	€ HT
E27	Connexion sur borne à vis	Gris	060152	<b>022544W</b>	E57	<b>15,38</b>
B22	Connexion sur borne à vis	Gris	060052	<b>022542A</b>	E57	<b>16,62</b>



**ÉTRIER AVEC DOUILLE GU10**

Douille : GU10 - AC 230V - 50W maximum - CE  
Double bornier automatique - Ne nécessite aucun outil.



Douille	Modèle	Coloris	Réf	Eco-part.	Code	CR	€ HT
GU10	SUP 08 Auto	Noir/Gris	SUP08	0,08	<b>1922011</b>	E82	<b>7,00</b>



**AQUANCE**  
des envies, une salle de bains

**EN EXCLUSIVITÉ CHEZ tērēva**

**LA MARQUE DE TOUS LES PRODUITS DE LA SALLE DE BAINS**

- ✓ Des produits design et performants
- ✓ Sans aucune concession sur le rapport qualité / prix
- ✓ La marque des professionnels au service des particuliers

**100% DES PRODUITS EN STOCK**

SPOT

SPOT LED ÉTANCHE SALLE DE BAINS ET BBC READY



**SPOT CCT ENCASTRÉ ROND ORIENTABLE BORA RDX BLANC MAT IP65**

Spot encastré rond orientable RT2012 4 en 1, collerette en aluminium blanc mat - Diamètre d'encastrement : 68 mm  
 2700K / 3000K / 4000K ou 6000K au choix via un interrupteur - 7 W - 600 Lm - Classe III - IP 65 - 50 000H  
 Peut être recouvert par un isolant déroulé ou soufflé  
 Convertisseur dimmable TBTS (27 VCC) déporté fourni



Dimensions (mm)	Flux lumineux (lm)	Indice de protection	Modèle	Puissance (W)	Teinte d'éclairage (en K)	Type	Coloris	Réf	Eco-part.	Code	CR	€ HT
Ø 68	600	IP65	BORA	7	3000 - 4000 - 5000	Orientable	Blanc mat	D036130	0,08	<b>2866208</b>	E85	<b>60,00</b>



**SPOT CCT ENCASTRÉ ROND FIXE LEWA RD BLANC MAT + NICKEL SATINÉ**

Spot encastré rond fixe RT2012, en aluminium blanc mat avec une bague interchangeable en nickel satiné  
 Diamètre d'encastrement : 72 mm  
 3000K / 4000K ou 6000K au choix via un interrupteur  
 10 W - 715 Lm - Classe III - IP 65 - 50 000H  
 Peut être recouvert par un isolant déroulé  
 Convertisseur dimmable TBTS (27 VCC) déporté fourni



Dimensions (mm)	Indice de protection	Modèle	Puissance (W)	Teinte d'éclairage (en K)	Type	Coloris	Réf	Eco-part.	Code	CR	€ HT
Ø 72	IP65	LEWA	10	3000 - 4000 - 6000	Fixe	Blanc mat + nickel satiné	D036030	0,08	<b>2324815</b>	E87	<b>65,00</b>

**CLICK & COLLECT**

**10 min chrono**

**SEULEMENT CHEZ TÉRÉVA !**

**VOTRE COMMANDE EST PRÊTE EN 10 MIN, PAS UNE DE PLUS !**





### SPOT ENCASTRÉ ROND FIXE RT1014 RD-230

Spot encastré rond fixe avec capot de protection, fonte d'aluminium

Diamètre d'encastrement : 60 mm

Fixation par ressorts

Peut être recouvert par un isolant déroulé ou soufflé

Bornier automatique

Ne nécessite pas de convertisseur

Dimmable



Dimensions (mm)	Flux lumineux (lm)	Indice de protection	Modèle	Puissance (W)	Teinte d'éclairage (en K)	Type	Coloris	Réf	Eco-part.	Code	CR	€ HT
Ø 79	600	IP65	RT1014	7.5	3000	Fixe	Blanc mat	D0233WW30	0,08	<b>1441159</b>	E87	<b>68,00</b>
Ø 79	650	IP65	RT1014	7.5	4000	Fixe	Blanc mat	D0233NW30	0,08	<b>1441160</b>	E87	<b>68,00</b>
Ø 79	600	IP65	RT1014	7.5	3000	Fixe	Nickel satiné	D0233WW21	0,08	<b>2089817</b>	E87	<b>73,00</b>
Ø 79	650	IP65	RT1014	7.5	4000	Fixe	Nickel satiné	D0233NW21	0,08	<b>2089815</b>	E87	<b>73,00</b>



### SPOT ROND ORIENTABLE SWITCH LED'UP UNIVERSAL

Spot en aluminium et polycarbonate - 6 W - 2700K, 3000K, 4000K - Dimmable IP65 - Classe III - 35 000 H - 230 VAC + module 27 VDC -

Raccordement rapide bornier à repiquage - 2 en 1 : collerettes fixes compatibles avec spots orientables - Compatible isolants soufflés et rouleaux

et volume 1 dans les salles de bains BBC RT2020



Dimensions (mm)	Flux lumineux (lm)	Indice de protection	Modèle	Puissance (W)	Teinte d'éclairage (en K)	Type	Coloris	Réf	Eco-part.	Code	CR	€ HT
Ø 68	600	IP65	LED'Up Universal	6	2700 - 3000 - 4000	Orientable	Blanc mat	57016	0,01	<b>3134962</b>	E31	<b>25,90</b>



### COLLERETTE RONDE ORIENTABLE LED'UP UNIVERSAL 1/4 TOUR

Accessoire compatible avec LED'UP UNIVERSAL orientables Fixation 1/4 de tour

Modèle	Coloris	Réf	Code	CR	€ HT
Orientable 1	Noir mat	5715	<b>3134968</b>	E57	<b>5,90</b>
Orientable 2	Aluminium brossé	5713	<b>3134967</b>	E57	<b>5,90</b>



### COLLERETTE RONDE FIXE LED'UP UNIVERSAL 1/4 TOUR

Accessoire compatible avec LED'UP UNIVERSAL fixes et orientables Fixation 1/4 de tour

Modèle	Coloris	Réf	Code	CR	€ HT
Fixe 1 2	Aluminium brossé	5703	<b>3134966</b>	E57	<b>4,90</b>
Fixe 1 2	Noir mat	5705	<b>3134965</b>	E57	<b>4,90</b>
Fixe 1 2	Blanc mat	5700	<b>3134964</b>	E57	-



Chauffage électrique

Éclairage

Conduit et cheminement

Fil et câble

Appareillage du bâtiment et petit tertiaire

Sécurité et communication

VDI et réseau informatique

Outillage électrique et mesure portable

Spécifique industriel

Production d'énergie

## Une offre complète pour gagner du temps

CLIMATISATION

VENTILATION

THERMIQUE

PLOMBERIE

SANITAIRE

ÉLECTRICITÉ

PIÈCES DÉTACHÉES

OUTILLAGE & PROTECTION

SPOT LED

**SYLVANIA**

**SPOT ENCASTRÉ START ECO SPOT ORIENTABLE**

Spot orientable à 30° - 5W - IRC 80 - Classe II - IP44 /IK03 - Durée de vie : 30000H - Coloris : Blanc - Non-dimmable - Connecteur rapide - Livré avec 1 collerette aluminium clipsable  
 Ø d'encastrement : 65 à 74 mm



Dimensions (mm)	Flux lumineux (lm)	Modèle	Puissance (W)	Teinte d'éclairage (en K)	Type	Coloris	Réf	Code	CR	€ HT
Ø 74	420	START ECO SPOT	5	3000	Orientable	Blanc	0005370	<b>2986422</b>	E62	<b>14,60</b>
Ø 74	480	START ECO SPOT	5	4000	Orientable	Blanc	0005371	<b>2986423</b>	E62	<b>14,60</b>

**SPOT À COMPOSER**



**COLLERETTE 1/4 TOUR RONDE FIXE R TIGHT ISOLANT SOUFLÉ**

Collerette en Aluminium, tour isolant laine soufflée - Livrée avec patère rapide 3 pôles et douille GU10 pré-connectée + GU5.3 à monter soi-même - Diamètre d'encastrement : 76 mm - 230 VAC ou 12 VDC - 6W - Livrée sans lampe - Classe II - IP 20 - CE



Dimensions (mm)	Indice de protection	Modèle	Coloris	Réf	Code	CR	€ HT
Ø 76	IP20	R TIGHT	Aluminium brossé	62403	<b>2237726</b>	E57	<b>18,10</b>
Ø 76	IP20	R TIGHT	Blanc mat	62400	<b>2237728</b>	E57	<b>14,70</b>



**COLLERETTE 1/4 TOUR RONDE ORIENTABLE R TIGHT ISOLANT SOUFLÉ**

Collerette en aluminium, tour isolant laine soufflée - Livrée avec patère rapide 3 pôles et douille GU10 pré-connectée + GU5.3 à monter soi-même - Diamètre d'encastrement : 86 mm - 230 VAC ou 12 VDC - 6W - Livrée sans lampe - Classe II - IP 20 - CE



Dimensions (mm)	Indice de protection	Modèle	Coloris	Réf	Code	CR	€ HT
Ø 86	IP20	R TIGHT	Blanc mat	62410	<b>2237729</b>	E51	<b>18,60</b>
Ø 87	IP20	R TIGHT	Aluminium brossé	62413	<b>2237727</b>	E57	<b>20,20</b>



**COLLERETTE RONDE BE BETTER 1/4 TOUR**

Matière : Aluminium - Fixe ou orientable - Coloris : Alu brossé ou blanc - Collerette ronde - IP20 - Classe II - CE

Fixation de la lampe (non fournie) par bague 1/4 tour 230 V

Livré avec patère avec double bornier pour repiquage et douille GU10 pré-connectée



Dimensions (mm)	Indice de protection	Modèle	Coloris	Réf	Code	CR	€ HT
Ø 69	IP20	Fixe	Alu brossé	2403	<b>2237867</b>	E57	<b>9,30</b>
Ø 79	IP20	Orientable	Alu brossé	2413	<b>2237869</b>	E57	<b>10,60</b>
Ø 69	IP20	Fixe	Blanc	2400	<b>2237883</b>	E57	<b>7,20</b>
Ø 79	IP20	Orientable	Blanc	2410	<b>2237885</b>	E57	<b>8,90</b>



**COLLERETTE CARRÉE ORIENTABLE BE BEST ALU 16**

Collerette carrée orientable, en aluminium

Livrée avec patère rapide 3 pôles et douille GU10 pré-connectée + Kit optique spoterie

Diamètre d'encastrement : 80 mm - 92 x 92 mm

Maximum 50 W - Livré sans lampe - Classe II - IP 20 - CE



Dimensions (mm)	Indice de protection	Modèle	Coloris	Réf	Code	CR	€ HT
Ø 80 - 92 x 92	IP20	Be Best - Alu 16	Aluminium brossé - Aluminium poli	26201	<b>2237777</b>	E57	<b>19,90</b>





### COLLERETTE RONDE ORIENTABLE BE BEST ALU 16

Colletterte ronde orientable, en aluminium - Livrée avec patère rapide 3 pôles et douille GU10 pré-connectée + Kit optique spoterie - Diamètre d'encastrement : 80 mm - Maximum 50 W - Livré sans lampe - Classe II - IP20 - CE



Dimensions (mm)	Indice de protection	Modèle	Coloris	Réf	Code	CR	€ HT
Ø 80	IP20	Be Best - Alu 16	Aluminium brossé - Aluminium poli	26200	<b>2237778</b>	E57	<b>19,90</b>



### COLLERETTE RONDE FIXE BE BETTER ECO DECO

Spot encastré rond fixe, en aluminium blanc mat - Livré avec patère rapide 3 pôles et douille GU10 pré-connectée + Kit optique spoterie - Diamètre d'encastrement : 70 mm - Maximum 50 W - Livré sans lampe - Classe II - IP20 - CE



Dimensions (mm)	Indice de protection	Modèle	Coloris	Réf	Code	CR	€ HT
Ø 70	IP20	Be Better - Eco Deco	Blanc mat	26810	<b>2237913</b>	E57	<b>20,90</b>



### COLLERETTE BBC ENCASTRÉE 1/4 TOUR GU10 ROND FIXE BE BEST

Colletterte encastrée ronde fixe RT2012, en aluminium - Fixation par bague 1/4 tour sans tournevis - Double bornier pour repiquage - Livré avec patère rapide 3 pôles et douille GU10 pré-connectée - Maximum 50 W - Livrée sans lampe - Classe II - IP65 - CE



Dimensions (mm)	Indice de protection	Modèle	Coloris	Réf	Code	CR	€ HT
Ø 68	IP65	Be Best	Aluminium brossé	236513	<b>2237821</b>	E57	<b>22,90</b>
Ø 68	IP65	Be Best	Blanc	236510	<b>2237833</b>	E57	<b>21,90</b>



### COLLERETTE BBC ENCASTRÉE 1/4 TOUR GU10 ROND ORIENTABLE BE BEST

Spot encastré rond orientable RT2012, en aluminium - Fixation par bague 1/4 tour sans tournevis - Double bornier pour repiquage - Livré avec patère rapide 3 pôles et douille GU10 pré-connectée - Maximum 50 W - Livré sans lampe - Classe II - IP 65 - CE



Dimensions (mm)	Indice de protection	Modèle	Coloris	Réf	Code	CR	€ HT
Ø 88	IP65	Be Best	Aluminium brossé	236523	<b>2237823</b>	E57	<b>29,90</b>
Ø 88	IP65	Be Best	Blanc	236520	<b>2237835</b>	E57	<b>28,90</b>



#### LA QUALITÉ ET LA TECHNICITÉ AU JUSTE PRIX

- ✓ Une sélection de produits Plomberie, Chauffage et Électricité
- ✓ La qualité professionnelle au meilleur prix
- ✓ Des produits normés, performants et innovants



**100% DES PRODUITS EN STOCK**

INDIGO  
LUMINAIRE

### COLLERETTE FIXE RONDE KSA 1002

En fonte d'aluminium  
Diamètre d'encastrement : 60 mm  
Pour lampe PAR16, GU10 (non fournie), bornier automatique  
IP23



Dimensions (mm)	Indice de protection	Modèle	Coloris	Réf	Eco-part.	Code	CR	€ HT
Ø 78 x 97	IP23	Fixe	Blanc	KSA100204	0,08	<b>1795412</b>	E80	<b>7,00</b>
Ø 78 x 97	IP23	Fixe	Nickel satiné	KSA100221	0,08	<b>1795411</b>	E80	<b>8,00</b>

INDIGO  
LUMINAIRE

### COLLERETTE ORIENTABLE RONDE KSA 1012

En fonte d'aluminium  
Diamètre d'encastrement : 75 mm  
Pour lampe PAR16, GU10 (non fournie), bornier automatique  
IP23



Dimensions (mm)	Indice de protection	Modèle	Coloris	Réf	Eco-part.	Code	CR	€ HT
Ø 82 x 97	IP23	Orientable	Blanc	KSA101204	0,08	<b>1795409</b>	E80	<b>8,00</b>
Ø 82 x 97	IP23	Orientable	Nickel satiné	KSA101221	0,08	<b>1795410</b>	E80	<b>10,00</b>

INDIGO  
LUMINAIRE

### COLLERETTE FIXE RONDE HD1050C

En fonte d'aluminium  
Verre de protection clair  
Diamètre d'encastrement : 68 mm  
Pour lampes PAR16, GU10 (non fournies)  
Fixation par ressorts  
IP65



Dimensions (mm)	Indice de protection	Modèle	Coloris	Réf	Eco-part.	Code	CR	€ HT
Ø 82 x 139	IP65	Fixe	Blanc	HD105004CLG	0,08	<b>1922024</b>	E87	<b>28,00</b>



EN EXCLUSIVITÉ CHEZ **têrêva**

LA QUALITÉ ET LA TECHNICITÉ  
AU JUSTE PRIX

- ✓ Une sélection de produits  
Plomberie, Chauffage et Électricité
- ✓ La qualité professionnelle au meilleur prix
- ✓ Des produits normés, performants et innovants

**100% DES PRODUITS EN STOCK**



AQUANCE  
des envies, une salle de bains

EN EXCLUSIVITÉ CHEZ **têrêva**

LA MARQUE DE TOUS LES PRODUITS  
DE LA SALLE DE BAINS

- ✓ Des produits design et performants
- ✓ Sans aucune concession sur le rapport qualité / prix
- ✓ La marque des professionnels au service des particuliers

**100% DES PRODUITS EN STOCK**

ACCESSOIRE POUR SPOT



**PROTÈGE RAMSPOT BASE POUR LAINE DE VERRE / DE ROCHE PAR 10**

Les protèges-spot permettent de sécuriser l'installation de spots encastrés en faux-plafond. Ils sont vendus par sachet de 10.



	Réf	Code	CR	€ HT
RAMSPOT base isolant rouleau	59200	1225669	E60	38,20



**PROTÈGE RAMSPOT COMPLET LAINE DE VERRE OU DE ROCHE**

Le protège spot RAMSPOT permet l'installation de spot en faux plafonds BA13 avec isolation par laine de verre ou de roche en rouleau  
Lot de 5



Modèle	Réf	Code	CR	€ HT
RAMSPOT complet isolant rouleau	59202	1225670	E60	35,49



**PROTÈGE RAMSPOT POUR LAINE SOUFLÉE**

Le protège spot RAMSPOT en nylon permet l'installation de spot Ø d'encastrement de 60 à 90 mm en faux plafonds BA13 avec isolation par laine de verre ou de roche soufflée  
Hauteur : 100 mm  
Lot de 5



Modèle	Réf	Code	CR	€ HT
RAMSPOT isolant soufflé + rouleau	59205	1225671	E60	43,90

PLAFONNIER



**HUBLLOT LED DÉCORATIF**

Livré avec 3 collerettes interchangeables (Blanc - Noir - Chrome)  
3 teintes d'éclairage (3000K - 4000K - 5000K) grâce au sélecteur  
18 W - 1500 Lm - 35 000 heures - IP44 (IP54 en façade)/IK08 - Rond  
Dimensions : Ø 280 mm x Ep 42 mm

51,70 € HT



Dimensions (mm)	Flux lumineux (lm)	Indice de protection	Indice de protection aux chocs	Puissance (W)	Teinte d'éclairage (en K)	Type	Coloris	Eco-part.	Code	CR	€ HT
Ø 280 x 42	1500	IP44	IK08	18	3000 - 4000 - 5000	Avec source	Blanc, chrome, noir	0,17	2277655	E48	51,70

SUSPENTE

SYLVANIA

LAMPE SYLPENDANT NOIRE

Suspension noire en métal lisse et compact avec douille E27 avec pendant métallique. - Gamme d'accessoires spécifiquement conçus pour mettre en valeur l'esthétique du produit (verre et métal) - IP20 IK02 - Classe I - Longueur : 1650mm



Dimensions (mm)	Puissance (W)	Type	Coloris	Réf	Code	CR	€ HT
1650 x 43	25	Suspension	Noir	0043370	<b>2816006</b>	E51	<b>17,00</b>

BANDEAU LED



PACK LONG FLEX - 230 - 5 M

Pack bandeau Led - 230V - IP54 - 3000K ou 4000K - 505 ou 510 Lm/m - (10W/m) - Longueur 5 m - 20 000 H - Kit de connexion



Dimensions (mm)	Flux lumineux (lm)	Indice de protection	Puissance (W)	Teinte d'éclairage (en K)	Réf	Eco-part.	Code	CR	€ HT
5000	505	IP54	50	3000	42610	0,01	<b>2232646</b>	E57	<b>149,90</b>
5000	510	IP54	50	4000	42611	0,01	<b>2232648</b>	E57	<b>149,90</b>



PACK BANDEAU LED SUPER SOFT FLEX - 5 M -10 W/M

Pack bandeau Led Plug and Play - 3000K ou 4000K- 10W/m - 600 Lm/m - 5 m - IP20 - + alimentation électronique 24 V + adhésif 3M

Faible génération de chaleur

Durée de vie : 30 000 H



Dimensions (mm)	Flux lumineux (lm)	Indice de protection	Puissance (W)	Teinte d'éclairage (en K)	Réf	Eco-part.	Code	CR	€ HT
5000	600	IP20	50	3000	44500	0,01	<b>2232622</b>	E57	<b>139,90</b>
5000	600	IP20	50	4000	44501	0,01	<b>2232624</b>	E57	<b>139,90</b>



PACK BANDEAU LED SUPER SOFT FLEX - 5 M -5 W/M

Pack complet : bandeau Led 3000 ou 4000K - 395 Lm ou 400 Lm - 5 m - 5 W/m + alimentation électronique 12V + adhésif 3M

Faible génération de chaleur

Durée de vie : 30 000 H



Dimensions (mm)	Flux lumineux (lm)	Indice de protection	Puissance (W)	Teinte d'éclairage (en K)	Réf	Eco-part.	Code	CR	€ HT
5000	395	IP20	25	3000	42500	0,01	<b>2232632</b>	E57	<b>84,90</b>
5000	400	IP20	25	4000	42501	0,01	<b>2232634</b>	E57	<b>84,90</b>



REG'LED 230

Réglette Led Plug & Play REG'LED 230 - Diffuseur transparent - IP44 - 3000K - 440 Lm (7,5 W) / 915 Lm (15W) - Longueur 50 ou 100 cm - 230V



Dimensions (mm)	Flux lumineux (lm)	Modèle	Puissance (W)	Teinte d'éclairage (en K)	Type	Coloris	Réf	Eco-part.	Code	CR	€ HT
500	440	REG'LED 230	7,5	3000	Réglette LED	Blanc	813000	0,01	<b>2233073</b>	E57	<b>49,90</b>
1000	915	REG'LED 230	15	3000	Réglette LED	Blanc	823000	0,01	<b>2233072</b>	E57	<b>69,90</b>



PACK PROFILS ALUMINIUM BE GOOD 1

Pack de 5 profils aluminium de 1 mètre avec 5 diffuseurs opaques, et 5 diffuseurs transparents, 10 clips, 10 embouts de finition



Dimensions (mm)	Modèle	Réf	Code	CR	€ HT
152 x 60 x 1000	BE GOOD 1	89905	<b>2232663</b>	E57	<b>59,90</b>



### PACKS PROFILS ALUMINIUM BE GOOD 2

Pack de 5 profils aluminium de 1 mètre avec 5 diffuseurs opales, et 5 diffuseurs transparents, 10 clips, 10 embouts de finition



Dimensions (mm)	Modèle	Réf	Code	CR	€ HT
160 x 120 x 1000	BE GOOD 2	89908	2232664	E57	69,90



### PACK PROFILS ALUMINIUM PLAKO R

Pack 5 profils Plako R aluminium avec 5 diffuseurs opales et 5 diffuseurs transparents, 10 clips, 10 embouts de finition - Longueur 1 m

Dimensions (mm)	Modèle	Réf	Eco-part.	Code	CR	€ HT
220 x 122 x 1000	PLAKO R	89904	0,04	2243466	E55	69,90



### PACK PROFILS ALUMINIUM SLIDE R

Pack de 5 profils aluminium de 1 mètre avec 5 diffuseurs opales, et 5 diffuseurs transparents, 10 clips, 10 embouts de finition

Dimensions (mm)	Modèle	Réf	Eco-part.	Code	CR	€ HT
220 x 60 x 1000	SLIDE R	89903	0,04	2243473	E57	59,90



### KIT ALIMENTATION + BOUCHON

Connecteur rapide d'alimentation 50 cm + bouchon REG'LED 230

Dimensions (mm)	Modèle	Type	Réf	Code	CR	€ HT
500	REG'LED 230	Réglette LED	80001	2233071	E57	8,90



### CONNECTEUR RAPIDE D'INTERCONNEXION 10 CM

Connecteur rapide d'interconnexion 10 cm pour REG'LED 24-230

Dimensions (mm)	Indice de protection	Modèle	Réf	Eco-part.	Code	CR	€ HT
100	IP20	Connecteur Regled	80010	0,04	2232993	E57	4,20



### CLIPS DE FIXATION POUR RÉGLETTE REG'LED

Par sachet de 10



Modèle	Type	Réf	Eco-part.	Code	CR	€ HT
Clip REG'LED	Sachet de 10 clips	80040	0,04	2232991	E57	4,20



### CLIPS DE FIXATION ORIENTABLE POUR RÉGLETTE REG'LED

Par paire



Modèle	Type	Réf	Code	CR	€ HT
Clip REG'LED	Pack de 2 clips	80042	2232992	E57	17,90

DOWNLIGHT

DOWNLIGHT LED



**START ECO DOWNLIGHT FLAT DIMMABLE ENCASTRÉ ROND**

Encastré rond LED 12 à 20 W - Blanc - IP44 / IK06 - 1100 à 2250 LM - 4000 K - IRC 80 - Classe 2 - 30 000 h - Dimmable  
Bornier repiquable, connecteur rapide



Dimensions (mm)	Flux lumineux (lm)	Puissance (W)	Teinte d'éclairage (en K)	Type	Coloris	Réf	Code	CR	€ HT
Ø 172 x 172	1100	12	4000	DOWNLIGHT LED	Blanc	0053941	<b>3314002</b>	E31	<b>37,40</b>
Ø 226 x 226	1925	17	4000	DOWNLIGHT LED	Blanc	0053942	<b>3314003</b>	E53	<b>38,30</b>
Ø 226 x 226	2250	20	4000	DOWNLIGHT LED	Blanc	0053944	<b>3314005</b>	E53	<b>44,65</b>



**START ECO DOWNLIGHT 5IN1**

Downlight encastré ou saillie rond LED 18 W - Blanc - IP20 / IK03 - 1850 à 1900 LM - IRC 80 - Classe 2 - 30 000 h  
3000 K - 4000 K - 6500 K au choix via un interrupteur - Ø d'encastrement réglable de 55 à 250 mm suivant modèle  
Bornier repiquable, connecteur rapide



Dimensions (mm)	Flux lumineux (lm)	Puissance (W)	Teinte d'éclairage (en K)	Type	Coloris	Réf	Code	CR	€ HT
Ø 217 x 217	1850	18	3000 - 4000 - 6500	DOWNLIGHT LED	Blanc	0053414	<b>3145055</b>	E31	<b>47,25</b>
Ø 292 x 292 <sup>1</sup>	1900	18	3000 - 4000 - 6500	DOWNLIGHT LED	Blanc	0053415	<b>3145056</b>	E31	<b>52,50</b>



**START ECO DOWNLIGHT 5IN1 PIR**

Downlight encastré ou saillie rond LED 21 W avec détecteur infra rouge - Blanc - IP20 / IK03 - 2000 LM - IRC 80 - Classe 2 - 30 000 h  
3000 K - 4000 K - 6500 K au choix via un interrupteur - Ø d'encastrement réglable de 55 à 175 mm - Réglage temporisation et Lux  
Bornier repiquable, connecteur rapide



Dimensions (mm)	Flux lumineux (lm)	Puissance (W)	Teinte d'éclairage (en K)	Type	Coloris	Réf	Code	CR	€ HT
Ø 226 x 226	2000	21	3000 - 4000 - 6500	DOWNLIGHT LED	Blanc	0053394	<b>3145054</b>	E31	<b>63,00</b>

RÉGLLETTE D'ÉCLAIRAGE

RÉGLLETTE SALLE DE BAINS LED



**APPLIQUE MURALE PRISMALINE AVEC DIFFUSEUR ET SOURCE**

Applique murale LED de salle de bain livrée avec diffuseur - Matière : corps monobloc et diffuseur en polycarbonate - Coloris : corps blanc et diffuseur opale - Pose horizontale ou verticale  
IP 44/ IK 07 Classe II sans prise de courant - IP 21 / IK07 Classe I avec prise de courant



Dimensions (mm)	Flux lumineux (lm)	Indice de protection	Indice de protection aux chocs	Puissance (W)	Teinte d'éclairage (en K)	Type	Coloris	Réf	Code	CR	€ HT
358,71 x 54,05 x 56,15	700	IP44	IK07	9	4000	On/Off	Blanc et diffuseur opale	SL189800	<b>2226308</b>	E57	<b>32,53</b>
358,71 x 54,05 x 56,15	700	IP44	IK07	9	4000	Inter	Blanc et diffuseur opale	SL189801	<b>2226309</b>	E57	<b>39,07</b>
500 x 61,3	800	IP21	IK07	10	4000	Inter + PC	Blanc et diffuseur opale	SL189850	<b>2226313</b>	E57	<b>77,40</b>



**APPLIQUE MURALE PRISMALINE AVEC DIFFUSEUR SANS SOURCE**

Pose horizontale - Corps monobloc blanc en polypropylène et diffuseur opale en polycarbonate - IK 04 - Classe II (IP24) - Installation en volumes 2 et 3 dans les salles de bain - À équiper de lampe Linolite culot S19 maxi 75W - Dimension : 470 x 60 x 77 mm -



Dimensions (mm)	Indice de protection	Indice de protection aux chocs	Type	Coloris	Réf	Code	CR	€ HT
470 x 60 x 77	IP24	IK04	Simple	Blanc et diffuseur opale	189819	<b>1421449</b>	E60	<b>19,11</b>
470 x 60 x 77	IP24	IK04	Interrupteur bascule	Blanc et diffuseur opale	189829	<b>1421451</b>	E60	<b>22,85</b>
470 x 60 x 77	IP24	IK04	Interrupteur bascule et d'une prise 2P+T 10/16A - 230V	Blanc et diffuseur opale	189909	<b>1421459</b>	E60	<b>36,08</b>

**sarlam**

**APPLIQUE MURALE PRISMALINE AVEC LAMPE LINOLITE LED S19 ET DIFFUSEUR**

Interrupteur à bascule - pose horizontale - Corps monobloc blanc en polypropylène et diffuseur opale en polycarbonate -IK 04 - Classe II (IP24) - 8,25 W - 480 lumens - 2700 K -25 000 H - Dimension : 470 x 60 x 77 mm -



Dimensions (mm)	Flux lumineux (lm)	Indice de protection aux chocs	Puissance (W)	Teinte d'éclairage (en K)	Type	Coloris	Réf	Eco-part.	Code	CR	€ HT
470 x 60 x 77	480	IK04	8.25	2700	Simple	Blanc et diffuseur opale	SL189802	0,10	<b>2908514</b>	E57	<b>39,42</b>
470 x 60 x 77	480	IK04	8.25	2700	Interrupteur bascule	Blanc et diffuseur opale	SL189803	0,10	<b>2908515</b>	E57	<b>43,16</b>
470 x 60 x 77	480	IK04	8.25	2700	Interrupteur bascule et prise 2P+T	Blanc et diffuseur opale	SL189804	0,10	<b>2908516</b>	E57	<b>56,39</b>
470 x 60 x 77	480	IK04	8.25	2700	Prise 2P+T	Blanc et diffuseur opale	SL189805	0,10	<b>2908517</b>	E57	<b>53,94</b>

**SYLVANIA**

**RÉGLLETTE LED PIPE G2**

Luminaire LED - Longueur 600 mm - 700LM - 4K - IP20 - IK02 - Classe 2 - Durée de vie : 30000 H - IRC80



Dimensions (mm)	Flux lumineux (lm)	Indice de protection	Modèle	Puissance (W)	Teinte d'éclairage (en K)	Type	Coloris	Réf	Code	CR	€ HT
600	700	IP20	Led Pipe	7	4000	Ligne continue LED	Blanc	0051032	<b>2136546</b>	E66	<b>20,65</b>

**RÉGLLETTE FLUO-COMPACTE**

**SYLVANIA**

**RÉGLLETTE SYLFAST T8 MONO 2**

Régllette mono 2 T8 avec orifices perforés aux deux extrémités - 2 X 36 W



Dimensions (mm)	Indice de protection	Modèle	Puissance (W)	Type	Coloris	Réf	Code	CR	€ HT
1227	IP20	Sylfast T8	36	Ballast électronique	Blanc	0046101	<b>1272666</b>	E51	<b>32,55</b>
1527	IP20	Sylfast T8	58	Ballast électronique	Blanc	0046102	<b>1272667</b>	E51	<b>33,10</b>
1527	IP20	Sylfast T8	58	Ballast électronique	Blanc	0046105	<b>1272669</b>	E51	<b>37,80</b>

**CLICK & COLLECT**

**10 min chrono**

**SEULEMENT CHEZ TÉRÉVA !**

**VOTRE COMMANDE EST PRÊTE EN 10 MIN, PAS UNE DE PLUS !**



LUMINAIRE ENCASTRÉ

ENCASTRÉ LED



LOT DE 2 PANNEAUX LED BACKLIT UGR19 PRISMATIQUE

30 W - 4000 K - 3500 Lm - 50 000H - IRC 80

IP40 / IK02 Classe II

Dimension (L x l x h) : 595 x 595 x 26 mm

Diffuseur prismatique, lentille en PMMA - Bornier de connexion automatique, livrés avec filins de sécurité

Accessoire cadre saillie (en option) 3319618



Dimensions (mm)	Flux lumineux (lm)	Indice de protection	Puissance (W)	Teinte d'éclairage (en K)	Réf	Eco-part.	Code	CR	€ HT
595 x 595 x 26	3500	IP40	30	4000	PL04302001	0,26	<b>3319616</b>	E48	<b>79,85</b>



LOT DE 2 PANNEAUX LED BACKLIT ECO

40 W - 4000 K - 3600 Lm - 35 000H - IRC 80

IP20 / IK02 Classe II

Dimension (L x l x h) : 595 x 595 x 26 mm

Bornier de connexion automatique, livrés avec filins de sécurité

Accessoire cadre saillie (en option) 3319618



Dimensions (mm)	Flux lumineux (lm)	Indice de protection	Puissance (W)	Teinte d'éclairage (en K)	Réf	Eco-part.	Code	CR	€ HT
595 x 595 x 26	3600	IP20	40	4000	PL04402001	0,28	<b>3319617</b>	E48	<b>65,04</b>



LOT DE 2 PANNEAUX LED EDGE ECO

36 W - 4000 K - 3600 Lm - 50 000H - IRC 80

IP20 / IK06 Classe II

Dimension (L x l x h) : 595 x 595 x 9 mm

Bornier de connexion automatique, livré avec filins de sécurité

Accessoire cadre saillie (en option) 3319618



Dimensions (mm)	Flux lumineux (lm)	Indice de protection	Puissance (W)	Teinte d'éclairage (en K)	Réf	Eco-part.	Code	CR	€ HT
595 x 595 x 9	3600	IP20	36	4000	PL04362001	0,31	<b>3319615</b>	E48	<b>79,85</b>



KIT CADRE SAILLIE 600 X 600 MM

Dimensions : 600 x 600 mm - Profondeur : 67 mm

Coloris : Blanc

À monter

IK06 - IP20



Dimensions (mm)	Type	Réf	Code	CR	€ HT
600 x 600	Cadre saillie	BL08000013	<b>3319618</b>	E48	<b>26,52</b>



CADRE SAILLIE POUR START FLAT LED 600 X 600 MM

Dimensions : 600 x 600 mm - Profondeur : 50 mm

Coloris : Blanc

Livré en carton individuel, à monter

Accessoire pour dalles LED Start Panel Flat



Dimensions (mm)	Type	Réf	Code	CR	€ HT
600 x 600	Cadre saillie	0047265	<b>3040000</b>	E53	<b>26,00</b>





 be-led

Partenaire de Téréva depuis plusieurs années, **be-led®** met à disposition son savoir-faire et ses produits pour réaliser vos projets d'éclairage !

N'hésitez pas à contacter votre agence pour toute demande d'information.

LUMINAIRE ÉTANCHE

LUMINAIRE ÉTANCHE LED



LUMINAIRE ÉTANCHE LED

Corps et flasque en polycarbonate, driver on board, traversant, connecteur IP65 rapide avec repère couleur Phase-Neutre-Terre. Ajustement de l'entraxe des étriers de fixation sur le corps. IK08 - 220-240 V - LED SMD - IRC > 80 - 120° - Durée de vie : 25 000 HT° de fonctionnement : de -15°C à 40°C

À partir de  
36,90 € HT



Dimensions (mm)	Flux lumineux (lm)	Indice de protection	Modèle	Puissance (W)	Teinte d'éclairage (en K)	Type	Code	CR	€ HT
1220 x 80 x 70	3650	IP65	Étanche DOB	40	4000	Diffuseur opale	<b>3057039</b>	E48	<b>36,90</b>
1560 x 80 x 70	5500	IP65	Étanche DOB	60	4000	Diffuseur opale	<b>3057040</b>	E48	<b>51,70</b>

SYLVANIA

LUMINAIRE ÉTANCHE LED START WATERPROOF SLIM

Luminaire étanche et étroit pour ateliers, garages et espaces sous-abris.

IP65 / IK08 - Classe I - 220-240 V - 120°

durée de vie : 50 000H

Dimension (LxHxl) : 1208 x 75 x 63 mm en 35W

Dimension (LxHxl) : 1489 x 75 x 63 mm en 50W



Dimensions (mm)	Flux lumineux (lm)	Indice de protection	Modèle	Puissance (W)	Teinte d'éclairage (en K)	Type	Réf	Code	CR	€ HT
1208 x 75 x 63	4600	IP65	START Waterproof Slim	35	4000	Diffuseur opale	0046031	<b>2901142</b>	E62	<b>76,95</b>
1489 x 75 x 63	6500	IP65	START Waterproof Slim	50	4000	Diffuseur opale	0046032	<b>2901143</b>	E62	<b>81,80</b>

RÉFLECTEUR

SYLVANIA

RÉFLECTEUR INDUSTRIEL SYLREF POUR TUBE FLUORESCENT T8

En aluminium laqué blanc brillant.

Corps poudré blanc.

Ballast électronique.



Dimensions (mm)	Indice de protection	Puissance (W)	Type	Coloris	Réf	Code	CR	€ HT
1527 x 218 x 94	IP20	58	Sylref T8	Blanc	0052068	<b>1151976</b>	E31	<b>49,00</b>

SYLVANIA

PLAFONNIER SYLMASTER T8 PARALUME LAQUÉ

Plafonnier laqué blanc T8 - Ballast ferromagnétique - IP20/IK07 - 2X36W

Dimensions (mm)	Indice de protection	Puissance (W)	Type	Coloris	Réf	Code	CR	€ HT
1250 x 202 x 85	IP20	36	Sylmaster T8	Blanc	0055091	<b>1266256</b>	E31	<b>61,95</b>
1550 x 202 x 85	IP20	58	Sylmaster T8	Blanc	0055092	<b>1266257</b>	E31	<b>67,20</b>



PROJECTEUR

PROJECTEUR LED



PROJECTEUR LED EXTRA-PLAT

Structure en aluminium - Verre prismatique anti-éblouissement - Visserie acier inoxydable  
 - Livré avec un câble de 1m - Couleur 3000-4000K via interrupteur pour les 20,30 et 50W  
 - Angle éclairage : 120° - Durée de vie : 25000 h



À partir de  
29,50 € HT

Dimensions (mm)	Flux lumineux (lm)	Indice de protection	Indice de protection aux chocs	Puissance (W)	Teinte d'éclairage (en K)	Type	Coloris	Eco-part.	Code	CR	€ HT
158 x 121 x 30	1600	IP65	IK06	20	3000 - 4000	Projecteur extérieur	Noir	0,08	<b>3143167</b>	E48	<b>29,50</b>
158 x 121 x 30	1600	IP65	IK06	20	3000 - 4000	Projecteur extérieur	Blanc	0,08	<b>3143168</b>	E48	<b>29,50</b>
158 x 121 x 30	2500	IP65	IK06	30	3000 - 4000	Projecteur extérieur	Noir	0,08	<b>3143169</b>	E48	<b>39,90</b>
158 x 121 x 30	2500	IP65	IK06	30	3000 - 4000	Projecteur extérieur	Blanc	0,08	<b>3143170</b>	E48	<b>39,90</b>
205 x 160 x 30	4600	IP65	IK06	50	3000 - 4000	Projecteur extérieur	Noir	0,17	<b>3143171</b>	E48	<b>59,10</b>
205 x 160 x 30	4600	IP65	IK06	50	3000 - 4000	Projecteur extérieur	Blanc	0,17	<b>3143172</b>	E48	<b>59,10</b>
270 x 210 x 34	8500	IP65	IK06	100	3000	Projecteur extérieur	Noir	0,17	<b>3143173</b>	E48	<b>111,00</b>
280 x 280 x 44	11500	IP65	IK06	150	3000	Projecteur extérieur	Noir	0,17	<b>3172675</b>	E48	<b>133,25</b>



PROJECTEUR LED YAKO SLIM DETECTION

Projecteur LED extérieur - Détecteur infra rouge - 230V - Optique 120° - 4000K IK08 - IP65 - Classe I - Non dimmable - Durée de vie : 30 000 h Réglable des différents modes avec la télécommande fournie Installation : sans démontage avec patère déportée, câble 1,5 m H05RN-F



Dimensions (mm)	Flux lumineux (lm)	Indice de protection	Indice de protection aux chocs	Puissance (W)	Teinte d'éclairage (en K)	Type	Coloris	Réf	Eco-part.	Code	CR	€ HT
4135 x 200 x 19,5	1640	IP65	IK08	20	4000	Projecteur LED YAKO SLIM	Noir	49021	0,01	<b>2862769</b>	E57	<b>69,90</b>
135 x 200 x 19,5	1640	IP65	IK08	20	4000	Projecteur LED YAKO SLIM	Blanc	49121	0,01	<b>2862771</b>	E57	<b>69,90</b>
170 x 240 x 19,5	2240	IP65	IK08	30	4000	Projecteur LED YAKO SLIM	Noir	49031	0,01	<b>2862773</b>	E57	<b>79,90</b>
170 x 240 x 19,5	2240	IP65	IK08	30	4000	Projecteur LED YAKO SLIM	Blanc	49131	0,01	<b>2862775</b>	E57	<b>79,90</b>



LA MARQUE DE TOUS LES PRODUITS DE LA SALLE DE BAINS

- ✓ Des produits design et performants
- ✓ Sans aucune concession sur le rapport qualité / prix
- ✓ La marque des professionnels au service des particuliers



100% DES PRODUITS EN STOCK

**SYLVANIA**

**PROJECTEUR LED START ECO FLOOD FLAT PIR**

START eco Flood Flat Pir est une solution idéale pour les façades de bâtiments, les parkings, garages et chantiers - Détecteur de mouvement infrarouge - Flux lumineux de : 900 lm à 4500 lm - Puissance jusqu'à 51 W - Disponible en 3000 K & 4000 K - 30.000 heures - IP54/IK05



Dimensions (mm)	Flux lumineux (lm)	Indice de protection	Indice de protection aux chocs	Puissance (W)	Teinte d'éclairage (en K)	Type	Coloris	Réf	Code	CR	€ HT
156 x 178 x 67	900	IP54	IK05	11	3000	Projecteur LED	Noir	0047962	<b>2855063</b>	E51	<b>39,50</b>
156 x 178 x 67	900	IP54	IK05	11	4000	Projecteur LED	Noir	0047963	<b>2855064</b>	E51	<b>39,50</b>
156 x 178 x 67	2800	IP54	IK05	31	3000	Projecteur LED	Noir	0047966	<b>2855065</b>	E51	<b>49,65</b>
156 x 178 x 67	2800	IP54	IK05	31	4000	Projecteur LED	Noir	0047967	<b>2855066</b>	E51	<b>49,65</b>
193 x 216 x 70	4500	IP54	IK05	51	3000	Projecteur LED	Noir	0047970	<b>2855067</b>	E51	<b>59,75</b>
193 x 216 x 70	4500	IP54	IK05	51	4000	Projecteur LED	Noir	0047971	<b>2855068</b>	E51	<b>59,75</b>
155 x 190 x 67	2850	IP54	IK05	31	4000	Projecteur LED	Blanc	0048241	<b>3314067</b>	E31	<b>49,65</b>
192 x 220 x 69	4750	IP54	IK05	51	4000	Projecteur LED	Blanc	0048243	<b>3314069</b>	E31	<b>59,75</b>

**SPOT**

**SPOT PIQUET SANS SOURCE**



**PROJECTEUR TUBE GU10**

Projecteur extérieur - Sur patère et piquet en aluminium traité anticorrosion  
Dimension tube : Ø60 x 130 mm - Dimension socle : Ø80 x 105 x 30 mm  
Pour lampe GU10, non fournie  
IP65 - IK05 - CE - Classe I - Non dimmable



Dimensions (mm)	Indice de protection	Indice de protection aux chocs	Type	Coloris	Réf	Eco-part.	Code	CR	€ HT
Ø60 x 130 - socle : Ø80 x 105 x 30	IP65	IK05	Tube GU10	Noir	38180	0,01	<b>2888187</b>	E57	<b>69,90</b>

**ENCASTRÉ**

**ENCASTRÉ SANS SOURCE**



**COLLERETTE ENCASTRÉE DE SOL RONDE GU5.3/GU10 BOUNTY 2**

Collerette encastrée de sol ronde INOX 316L de Ø 100mm - IP65 - IK08 - Double presse étoupe pour repiquage - Installation sans pot d'encastrement possible - Livrée avec douilles GU5.3 et GU10



Dimensions (mm)	Indice de protection	Modèle	Coloris	Réf	Eco-part.	Code	CR	€ HT
Ø 78	IP65	Fixe	Aluminium	5003	0,01	<b>2232208</b>	E57	<b>59,90</b>



**CONNECTEUR LINÉAIRE 3 PÔLES IP68**

Câble Ø minimum : 5 mm  
Câble Ø maximum : 13,5 mm  
Dimension : 82 x 30 mm  
IP68 - CE



Dimensions (mm)	Type	Coloris	Réf	Code	CR	€ HT
82 x 30	Connecteur linéaire 3 pôles	Noir	2100	<b>2232231</b>	E57	<b>10,70</b>



**CONNECTEUR EN T 3 PÔLES IP68**

Câble Ø minimum : 5 mm  
Câble Ø maximum : 13,5 mm  
Dimension : 116 x 92 x 32 mm  
IP68 - CE



Dimensions (mm)	Type	Coloris	Réf	Code	CR	€ HT
116 x 92 x 32	Connecteur en T 3 pôles	Noir	2110	<b>2232236</b>	E57	<b>19,90</b>

ÉCLAIRAGE SOLAIRE



**BORNE SOLAIRE ANGOLUX SOLAR**

Borne extérieure solaire - Corps en aluminium - Détecteur de mouvement infra rouge - LED intégrée - 2,5W - 3000K - 30000h - IP54 - IK07 - Classe III - A / A++  
Coloris : Anthracite



Dimensions (mm)	Flux lumineux (lm)	Indice de protection	Puissance (W)	Teinte d'éclairage (en K)	Type	Coloris	Réf	Eco-part.	Code	CR	€ HT
600 x 190 x 150	150	IP54	2.5	3000	Solaire	Anthracite	1003475	0,17	<b>3105537</b>	E99	<b>220,00</b>



**APPLIQUE EXTÉRIEURE SOLAIRE ANGOLUX SOLAR**

Applique extérieure solaire - Corps en aluminium - Détecteur de mouvement infra rouge - LED intégrée - 1,8W - 3000K - IP54 - IK02 - Classe III  
Coloris : Anthracite



Dimensions (mm)	Flux lumineux (lm)	Indice de protection	Puissance (W)	Teinte d'éclairage (en K)	Type	Coloris	Réf	Eco-part.	Code	CR	€ HT
105 x 200	150	IP54	1.8	3000	Solaire	Anthracite	1002597	0,17	<b>2924479</b>	E99	<b>180,00</b>



**APPLIQUE EXTÉRIEURE SOLAIRE SOLARINO CUBE**

Applique extérieure solaire - Corps en aluminium - Détecteur de mouvement infra rouge - LED intégrée - 2,5W - 3000K - 30000h - IP54 - IK07 - Classe III  
Coloris : Anthracite



Dimensions (mm)	Flux lumineux (lm)	Indice de protection	Puissance (W)	Teinte d'éclairage (en K)	Type	Coloris	Réf	Eco-part.	Code	CR	€ HT
60 x 145	120	IP54	2.5	3000	Solaire	Anthracite	1003473	0,17	<b>3105538</b>	E99	<b>159,90</b>



**APPLIQUE EXTÉRIEURE SOLAIRE SOLARINO**

Applique extérieure solaire - Corps en aluminium - Détecteur de mouvement infra rouge - Chiffres et lettres inclus  
LED intégrée - 3,5W - 3000K - 30000h - IP54 - IK07 - Classe III  
Coloris disponible : Blanc ou anthracite



Dimensions (mm)	Flux lumineux (lm)	Indice de protection	Puissance (W)	Teinte d'éclairage (en K)	Type	Coloris	Réf	Eco-part.	Code	CR	€ HT
245 x 220	270	IP54	3.5	3000	Solaire	Anthracite	1003474	0,17	<b>3105539</b>	E99	<b>159,90</b>
245 x 220	270	IP54	3.5	3000	Solaire	Blanc	1003483	0,17	<b>3105540</b>	E99	<b>159,90</b>



**LUMINAIRE EXTÉRIEUR MOBILE SOLAIRE SOLARINO**

Luminaire mobile extérieur solaire - Corps en aluminium - Détecteur de mouvement infra rouge - LED intégrée - 2W - 3000K - 30000h - IP54 - IK07 - Classe III - A / A++  
Coloris disponible : Blanc ou anthracite



Dimensions (mm)	Flux lumineux (lm)	Indice de protection	Puissance (W)	Teinte d'éclairage (en K)	Type	Coloris	Réf	Eco-part.	Code	CR	€ HT
340 x 140 x 140	190	IP54	2	3000	Solaire	Anthracite	1003471	0,17	<b>3105533</b>	E99	<b>149,90</b>
340 x 140 x 140	190	IP54	2	3000	Solaire	Blanc	1003481	0,17	<b>3105534</b>	E99	<b>149,90</b>
500 x 140 x 140	190	IP54	2	3000	Solaire	Anthracite	1003472	0,17	<b>3105535</b>	E99	<b>159,90</b>
500 x 140 x 140	190	IP54	2	3000	Solaire	Blanc	1003482	0,17	<b>3105536</b>	E99	<b>159,90</b>



PROJECTEUR

PROJECTEUR LED



**PROJECTEUR LED EXTRA-PLAT**

Structure en aluminium - Verre prismatique anti-éblouissement - Visserie acier inoxydable  
 - Livré avec un câble de 1 m - Couleur 3000-4000K via interrupteur pour les 20, 30 et 50 W  
 - Angle éclairage : 120° - Durée de vie : 25000 h



Dimensions (mm)	Flux lumineux (lm)	Indice de protection	Indice de protection aux chocs	Puissance (W)	Teinte d'éclairage (en K)	Type	Coloris	Eco-part.	Code	CR	€ HT
158 x 121 x 30	1600	IP65	IK06	20	3000 - 4000	Projecteur extérieur	Noir	0,08	<b>3143167</b>	E48	<b>29,50</b>
158 x 121 x 30	1600	IP65	IK06	20	3000 - 4000	Projecteur extérieur	Blanc	0,08	<b>3143168</b>	E48	<b>29,50</b>
158 x 121 x 30	2500	IP65	IK06	30	3000 - 4000	Projecteur extérieur	Noir	0,08	<b>3143169</b>	E48	<b>39,90</b>
158 x 121 x 30	2500	IP65	IK06	30	3000 - 4000	Projecteur extérieur	Blanc	0,08	<b>3143170</b>	E48	<b>39,90</b>
205 x 160 x 30	4600	IP65	IK06	50	3000 - 4000	Projecteur extérieur	Noir	0,17	<b>3143171</b>	E48	<b>59,10</b>
205 x 160 x 30	4600	IP65	IK06	50	3000 - 4000	Projecteur extérieur	Blanc	0,17	<b>3143172</b>	E48	<b>59,10</b>
270 x 210 x 34	8500	IP65	IK06	100	3000	Projecteur extérieur	Noir	0,17	<b>3143173</b>	E48	<b>111,00</b>
280 x 280 x 44	11500	IP65	IK06	150	3000	Projecteur extérieur	Noir	0,17	<b>3172675</b>	E48	<b>133,25</b>



À partir de  
**29,50 € HT**



**PROJECTEUR LED YAKO SLIM DETECTION**

Projecteur LED extérieur - Détecteur infra rouge - 230V - Optique 120° - 4000K IK08 - IP65 - Classe I - Non dimmable - Durée de vie : 30 000 h - Réglable des différents modes avec la télécommande fournie Installation : sans démontage avec patère déportée, câble 1,5 m H05RN-F



Dimensions (mm)	Flux lumineux (lm)	Indice de protection	Indice de protection aux chocs	Puissance (W)	Teinte d'éclairage (en K)	Type	Coloris	Réf	Eco-part.	Code	CR	€ HT
4135 x 200 x 19,5	1640	IP65	IK08	20	4000	Projecteur LED YAKO SLIM	Noir	49021	0,01	<b>2862769</b>	E57	<b>69,90</b>
135 x 200 x 19,5	1640	IP65	IK08	20	4000	Projecteur LED YAKO SLIM	Blanc	49121	0,01	<b>2862771</b>	E57	<b>69,90</b>
170 x 240 x 19,5	2240	IP65	IK08	30	4000	Projecteur LED YAKO SLIM	Noir	49031	0,01	<b>2862773</b>	E57	<b>79,90</b>
170 x 240 x 19,5	2240	IP65	IK08	30	4000	Projecteur LED YAKO SLIM	Blanc	49131	0,01	<b>2862775</b>	E57	<b>79,90</b>

**grandbains**

Du grand art. grandbains.fr

—  
**Votre expert  
 salle de bains**

Salle de bains

Accessoires

Carrelage

HUBLLOT

HUBLLOT LED À DÉTECTION

**SYLVANIA**

**HUBLLOT LED START SURFACE**

Hublot avec coque et diffuseur en polycarbonate - IP66 - IK10 - 12 W - 1100 Lm - 4000K -  
Durée de vie : 50000 H - Classe II - Coloris : Blanc  
Dimensions : Ø 300 x 90 mm



Dimensions (mm)	Flux lumineux (lm)	Indice de protection	Indice de protection aux chocs	Puissance (W)	Teinte d'éclairage (en K)	Type	Coloris	Réf	Code	CR	€ HT
Ø 300 x 90 ①	1100	IP66	IK10	12	4000	Hublot LED	Blanc	0049287	<b>2611676</b>	E62	<b>47,15</b>
Ø 300 x 90 ②	1100	IP66	IK10	12	4000	Hublot LED à détection	Blanc	0049291	<b>2611680</b>	E62	<b>75,95</b>

HUBLLOT LED SANS DÉTECTION

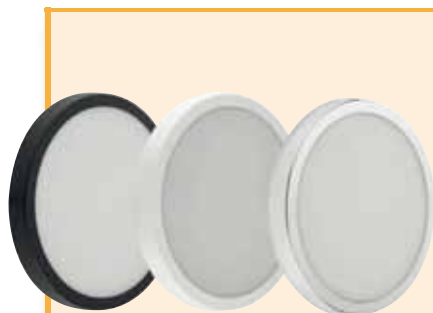

**HUBLLOT LED DÉCORATIF**

Livré avec 3 collerettes interchangeable (Blanc - Noir - Chrome)  
3 teintes d'éclairage (3000K - 4000K - 5000K) grâce au sélecteur  
18 W - 1500 Lm - 35 000 heures - IP44 (IP54 en façade)/IK08 - Rond  
Dimensions : Ø 280 mm x Ep 42 mm



51,70 € HT

Dimensions (mm)	Flux lumineux (lm)	Indice de protection	Indice de protection aux chocs	Puissance (W)	Teinte d'éclairage (en K)	Type	Coloris	Eco-part.	Code	CR	€ HT
Ø 280 x 42	1500	IP44	IK08	18	3000 - 4000 - 5000	Avec source	Blanc, chrome, noir	0,17	<b>2277655</b>	E48	<b>51,70</b>

► DÉTECTION

DÉTECTION

**:hager**

**DÉTECTEUR IR PLAFOND SAILLIE 360° BLANC**

Puissance éclairage halogène 230V: 1000 W, diamètre de la zone de détection au sol: 6 m  
Plage de mesure de luminosité: 5/1000 Lux, classe II, IP21



Portée max (m)	Puissance (W)	Temporisation (s)	Type de pose	Angle de détection (°)	Coloris	Réf	Eco-part.	Code	CR	€ HT
6	2300	5...900	Saillie	360	Blanc	52370	0,01	<b>560742A</b>	E63	<b>112,97</b>

**:hager**

**DÉTECTEUR IR PLAFOND SEMI-ENCASTRÉ 360° BLANC**

Puissance éclairage halogène 230V: 1000 W, diamètre de la zone de détection au sol: 6 m  
Plage de temporisation: 5s , 15min, plage de mesure de luminosité: 5/1000 Lux  
Classe II, IP21



Portée max (m)	Puissance (W)	Temporisation (s)	Type de pose	Angle de détection (°)	Coloris	Réf	Eco-part.	Code	CR	€ HT
6	1000	5...1800	Semi-encastré	360	Blanc	52371	0,01	<b>560746S</b>	E63	<b>118,70</b>



### DÉTECTEUR DE PRÉSENCE PLAFOND ENCASTRÉ

Détecteur de présence 360° monobloc encastrable, sa portée est de 7 mètres en mouvement.



Puissance (W)	Temporisation (s)	Type de pose	Angle de détection (°)	Coloris	Réf	Eco-part.	Code	CR	€ HT
2300	60...3600	Encastré	360	Blanc	EE815	0,02	<b>1107619</b>	E65	<b>132,94</b>



### DÉTECTEUR DE MOUVEMENT MURAL IP55 STANDARD

Pour commande d'éclairage intérieur ou extérieur

Puissance : 2 000 W/10 A résistif.

Plage de temporisation : 5 s à 15 min.

Plage de mesure de luminosité : 5 à 1 000 Lux.

Mode de fixation : en saillie.



Portée max (m)	Puissance (W)	Temporisation (s)	Type de pose	Angle de détection (°)	Coloris	Réf	Eco-part.	Code	CR	€ HT
16	1500	5...900	Saillie	140	Blanc	52110	0,02	<b>1094996</b>	E63	<b>54,46</b>
16	1500	5...900	Saillie	140	Anthracite	52111	0,02	<b>1094997</b>	E63	<b>54,46</b>
16	1500	5...900	Saillie	200	Blanc	52210	0,02	<b>1094998</b>	E65	<b>75,56</b>
16	1500	5...900	Saillie	200	Anthracite	52211	0,02	<b>1094999</b>	E65	<b>75,56</b>
12	1500	5 s à 15 min	Saillie	360	Blanc	52310	0,03	<b>426472M</b>	E65	<b>89,57</b>
6	1500	5...900	Saillie	360	Anthracite	52311	0,02	<b>1267099</b>	E63	<b>89,57</b>



### DÉTECTEUR DE MOUVEMENT INFRAROUGE EVOLUÉ

Angle de détection : 220° ou 220° à 360° selon modèle - existe en blanc ou gris anthracite



Portée max (m)	Puissance (W)	Temporisation (s)	Type de pose	Angle de détection (°)	Coloris	Réf	Eco-part.	Code	CR	€ HT
16	2300	5...1800	Saillie	220	Blanc	52220	0,03	<b>1195282</b>	E65	<b>107,47</b>
16	2300	5...1800	Saillie	220	Anthracite	52221	0,02	<b>1195283</b>	E63	<b>107,47</b>
16	2300	5...1800	Saillie	360	Blanc	52320	0,02	<b>1267100</b>	E63	<b>143,85</b>
16	2300	5...1800	Saillie	360	Anthracite	52321	0,02	<b>1267101</b>	E63	<b>143,85</b>



### DÉTECTEUR DE MOUVEMENT MURAL IP55 RADIO

Détecteur de mouvements infrarouge mural blanc - Fixation en saillie



Portée max (m)	Puissance (W)	Temporisation (s)	Type de pose	Angle de détection (°)	Coloris	Réf	Eco-part.	Code	CR	€ HT
16	1500	5...1800	Saillie	220	Blanc	TRE700	0,05	<b>1156916</b>	E63	<b>298,14</b>



### DÉTECTEUR DE MOUVEMENT THELUXA S150

Détecteur de mouvement (PIR) - Commande automatique de l'éclairage en fonction de la présence et de la luminosité - Couverture angulaire 150°

Pour l'extérieur



Portée max (m)	Puissance (W)	Temporisation (s)	Type de pose	Angle de détection (°)	Coloris	Réf	Code	CR	€ HT
12	2300	1...1200	Saillie	150	Blanc	1010500	<b>2207461</b>	E60	<b>53,48</b>
12	2300	1...1200	Saillie	150	Noir	1010501	<b>2207462</b>	E60	<b>53,48</b>





### DÉTECTEUR DE MOUVEMENT THELUXA S180

Détecteur de mouvement (PIR) - Commande automatique de l'éclairage en fonction de la présence et de la luminosité - Couverture angulaire 180°

Portée max (m)	Puissance (W)	Temporisation (s)	Type de pose	Angle de détection (°)	Coloris	Réf	Code	CR	€ HT
12	2300	1...1200	Saillie	180	Blanc	1010505	<b>2207463</b>	E60	<b>62,98</b>
12	2300	1...1200	Saillie	180	Noir	1010506	<b>2207464</b>	E60	<b>62,98</b>



### DÉTECTEUR DE MOUVEMENT LUXA 103-100 BLANC

Détecteur de mouvement (PIR) - Commande automatique de l'éclairage en fonction de la présence et de la luminosité - 1 canal tout type de source jusqu'à 2000 W - Classe II

Portée max (m)	Puissance (W)	Temporisation (s)	Type de pose	Angle de détection (°)	Coloris	Réf	Code	CR	€ HT
3.5	2000	5...1800	Encastré	360	Blanc	1030012	<b>2864811</b>	E54	<b>77,47</b>



### DÉTECTEUR DE MOUVEMENT LUXA 103-100 BLANC

Détecteur de mouvement (PIR) - Commande automatique de l'éclairage en fonction de la présence et de la luminosité - 1 canal tout type de source jusqu'à 2000 W - Classe II

Portée max (m)	Puissance (W)	Temporisation (s)	Type de pose	Angle de détection (°)	Coloris	Réf	Code	CR	€ HT
3.5	2000	5 s - 30 min	Saillie	360	Blanc	1030022	<b>2864815</b>	E54	<b>77,47</b>



# grandbains

Du grand art. grandbains.fr

## — Votre expert salle de bains

Salle de bains

Accessoires

Carrelage

## pack confiance

Vos produits essentiels  
100% dispo en stock ou remboursés à 100%\*

\* Règlement complet sur tereva-direct.fr.

TORCHE



TORCHE LED WORK LIGHT BL40

Led blanche haute performance. 2 niveaux de luminosité :  
Tête orientable à 145°, hauteur réglable. Inclus : pile spécifique (4LR25-2).  
Autonomie : jusqu'à 250 heures.



Flux lumineux (lm)	Portée max (m)	Type	Autonomie (h)	Réf	Eco-part.	Code	CR	€ HT
190	430	Torche de bricolage	250	18660101421	0,11	<b>1107582</b>	E51	<b>61,03</b>



TORCHE NIGHT CUTTER F20R

Boîtier Aluminium IPX4 - 4 modes d'éclairage - Clip de fixation - Indicateur de charge -  
câble micro USB fourni  
LED 5 W - 400 Lm  
Distance d'éclairage : 147m



Flux lumineux (lm)	Portée max (m)	Autonomie (h)	Réf	Eco-part.	Code	CR	€ HT
400 ①	147	22	18900101111	0,06	<b>2464829</b>	E51	<b>47,25</b>
700 ②	300	24	18901101111	0,06	<b>2464830</b>	E51	<b>57,86</b>



LAMPE LED PORTABLE RECHARGEABLE HL 200 A

Lampe équipée de 4 LED SMD en façade + 1 LED SMD en frontal - 250 lm + 70 lm - IP20 - Crochet, orientable 360°, repliable, aimant  
Autonomie : jusqu'à 6 h - Avec câble de raccordement USB  
Dimensions : 3,20 x 18,70 x 4,70 cm



Flux lumineux (lm)	Type	Autonomie (h)	Réf	Eco-part.	Code	CR	€ HT
250	Lampe LED portable rechargeable HL 200 A	6	1175430010	0,02	<b>3056916</b>	E55	<b>28,30</b>



LAMPE LED PORTABLE SANS A 400 + 70 LM

12 LED SMD en façade (400 lumen) + LED SMD en frontal (70 lumen) - Tête d'inspection pliable et pivotante - 2 aimants au dos, 1 aimant dans le socle de maintien et 1 crochet escamotable  
1 batterie Li-Ion 3,7V/2,0A intégrée + 1 câble de raccordement - Surface recouverte de caoutchouc.



Flux lumineux (lm)	Type	Autonomie (h)	Réf	Eco-part.	Code	CR	€ HT
470	Lampe LED rechargeable 400A 400lm	80	1177370	0,02	<b>2853009</b>	E51	<b>46,60</b>



### LAMPE CLIP 4+1 LED RECHARGEABLE HL DA 41MC

Lampe clip 4+1 LED rechargeable - 41 MC - 6500K - 200 + 150LM - aimant, clip de ceinture  
 Batterie Li-Ion 3,7 V/1,6 Ah intégrée avec témoin de charge  
 Autonomie: 3,5 h  
 Prise et câble de raccordement USB  
 Dimensions: 2 x 3 x 17 cm



Flux lumineux (lm)	Type	Autonomie (h)	Réf	Eco-part.	Code	CR	€ HT
200	Lampe torche	3.5	1175890	0,02	<b>2090602</b>	E51	<b>31,60</b>



### TORCHE LED STYLO PEN LIGHT

Lampe faible encombrement. Éclairage de poche avec clip  
 Corps revêtement en aluminium. 1 Led 5 mm pour un éclairage longue durée. Portée maximum 11 mètres (0,25 lux).  
 Autonomie : 15 heures. 1 pile LR6 fournie.



Flux lumineux (lm)	Portée max (m)	Type	Autonomie (h)	Réf	Eco-part.	Code	CR	€ HT
3	11	Lampe stylo	15	16611101421	0,02	<b>1101380</b>	E51	<b>7,68</b>

## FRONTALE



### LAMPE FRONTALE LED OUTDOOR SPORTS H30

2 x 1W LED Cree + 1 x 5mm LED rouge, mode focalisé, mode diffus, mode nuit, mode stroboscopique.  
 Intensité lumineuse variable. Indicateur de batterie faible (par des flashes). Portée du faisceau : 78m, autonomie : 10h



Portée max (m)	Autonomie (h)	Réf	Eco-part.	Code	CR	€ HT
78	10	18630101421	0,02	<b>1382027</b>	E51	<b>29,03</b>



### LAMPE FRONTALE LED OUTDOOR-SPORTS-ULTRALIGHT H30R - BLANC

LED 3 W 300 Lm 6500 K dimmable.  
 Batterie rechargeable Lithium 3.7V 600 mAh.  
 Ultra légère (46g) et compacte, tête pivotante, porté du faisceau : 91 m.  
 Résiste aux chocs et à l'eau : IPX4 - Autonomie : 21 H.  
 Clip de montage à l'arrière, peut être utilisée sans le bandeau.



Flux lumineux (lm)	Portée max (m)	Type	Autonomie (h)	Réf	Eco-part.	Code	CR	€ HT
300	91	Lampe frontale	21	18631101401	0,02	<b>3056872</b>	E51	<b>33,97</b>



### LAMPE FRONTALE LED OUTDOOR-SPORTS-ULTRALIGHT H30R - LIME

LED 3 W 300 Lm 6500 K dimmable.  
 Batterie rechargeable Lithium 3.7V 600m Ah.  
 Ultra légère (46g) et compacte, tête pivotante, porté du faisceau : 91 m.  
 Résiste aux chocs et à l'eau : IPX4 - Autonomie : 21 H.  
 Clip de montage à l'arrière, peut être utilisée sans le bandeau.



Flux lumineux (lm)	Portée max (m)	Type	Autonomie (h)	Réf	Eco-part.	Code	CR	€ HT
300	91	Lampe frontale	21	18631201401	0,02	<b>3056873</b>	E51	<b>33,97</b>

**brennenstuhl®**

une technologie bien pensée.

## Projecteur portable LED RUFUS 3020 MA rechargeable avec rendu de couleur



5 niveaux de température de couleur

Mémorisation du dernier statut utilisé

Autonomie max. 25h

Fonction Powerbank

IK08/P65



5 modes d'intensité lumineuse

5 indications de niveau de charge

LED 15IRC 96

Boîtier en aluminium avec protection des angles

Fourni avec un étui de rangement et un câble USB



Réf. 1173110300

Code EAN : 4007123668465



PROJECTEUR



**PROJECTEUR CHANTIER LED 20 W NOIR**

Projecteur LED mobile repliable 20W AC220-240V ~ 50Hz - 1 600 lm - 6 500 K - RA> 80 - 30 000 h - IP65 - CE - Garantie 2 ans - Matériel : Aluminium - 5 m de câble H07RN-F 3G1 mm²



36,90 € HT

Flux lumineux (lm)	Puissance (W)	Type	Eco-part.	Code	CR	€ HT
1600	20	Projecteur LED portable	0,17	<b>3313502</b>	E01	<b>36,90</b>



**PROJECTEUR LED TORAN 4000 IP55 PORTABLE CONNECTÉ BLUETOOTH**

Boîtier robuste en plastique avec angles en caoutchouc - IP 55 - IK 07  
240 V - 40 W - 3800 lm - 5000 K - dimmable - Batterie Li-Ion 11,1 V/5,4 Ah intégrée avec fonction Powerbank et témoin de charge  
Pilotable en Bluetooth avec l'App Brennenstuhl TORAN



Flux lumineux (lm)	Puissance (W)	Type	Réf	Eco-part.	Code	CR	€ HT
3800	40	Projecteur LED portable connecté Bluetooth rechargeable	1171470302	0,21	<b>3152420</b>	E60	<b>139,99</b>



**PROJECTEUR LED IP65 PORTABLE RECHARGEABLE RUFUS 3000**

Boîtier en aluminium moulé sous pression, protection des angles  
30 W - 3000 lm - 6500 K - IP65 / IK08 - Autonomie 25h maximum  
Fonction Powerbank : Prise-chargeur USB pour appareils avec câble de chargement USB (fourni) tels que les smartphones et les tablettes, etc...  
5 modes d'intensité d'éclairage : 3000 lm - 2250 lm - 1500 lm - 750 lm - 300 lm Batterie Li-Ion 7,4 V /5 Ah intégrée



Flux lumineux (lm)	Puissance (W)	Type	Réf	Eco-part.	Code	CR	€ HT
3000	30	Projecteur LED portable rechargeable	1173110100	0,11	<b>3352269</b>	E58	<b>78,00</b>



**PACK WORK FLEX - 3 X 10 M + ACCESSOIRES + SEAU**

Pack bandeau LED x 3 : 10 m - 230V - IP65 - 10W - 4000K - 500 L/m  
20000 H - Classe II - Non dimmable - Non compatible isolant  
Accessoire et seau



Dimensions (mm)	Flux lumineux (lm)	Indice de protection	Puissance (W)	Teinte d'éclairage (en K)	Réf	Eco-part.	Code	CR	€ HT
3 x 10000	500	IP65	10	4000	63011	0,01	<b>2862787</b>	E58	<b>579,90</b>

tēréva  
direct

# Tout Téréva en 1 seul clic !

Plus de 40 000  
articles en ligne !

- ✓ Prix personnalisés
- ✓ Stocks garantis
- ✓ Disponibilité en temps réel

sur **tereva-direct.fr**

P





# Conduit et cheminement

Conduit et gaine.....	666
Conduit rectangulaire PVC.....	669
Conduit rectangulaire métal.....	677



Consultez votre Agence ou  
[tereva-direct.fr](http://tereva-direct.fr) pour connaître la  
disponibilité des produits  
ou vos prix nets\*

\*ouverture de compte obligatoire

# LA NORME NF C15-100 ET LES CHEMINS DE CÂBLES

(Installations électriques Basse Tension 2002)

## Définition des produits :

- 262.3 Chemin de câbles (ou tablette) (826-06-08)

Support de câbles constitué d'une base continue et de rebords, et ne comportant pas de couvercle.

**NOTE** - Un chemin de câbles peut être perforé ou non. Si un chemin de câbles est muni d'un couvercle lors de son installation, il est alors considéré comme une goulotte (262.8) pour la détermination des courants admissibles.

- 262.8 Goulottes (Réf. 31 à 34)

Enveloppe fermée, munie d'un couvercle amovible et destinée à la protection complète de conducteurs isolés ou de câbles, ainsi qu'à l'installation d'autres matériels électriques. Une goulotte peut comporter ou non des séparations. Suivant ses dimensions et son emplacement: une goulotte peut être dénommée « moulure », « plinthe » ou « cimaise ».

- 262.12 Échelles à câbles (Réf. 16) (826-06-09)

Support de câbles constitué d'une série d'éléments transversaux rigidement fixé à des montants principaux longitudinaux.

## Non propagation de la flamme (extrait 4.22):

Les conducteurs et câbles, les systèmes de conduits, de goulottes, les chemins de câbles doivent satisfaire à l'essai de non propagation de la flamme (catégorie C2 pour les câbles et conducteurs).

## Protection contre les chocs électriques (extrait 4.41) :

Le principe de précaution veut que les masses, donc les chemins de câbles, soient reliés à la terre. La NF C15 100 précise :

410.3.7 (Généralités) : Il est permis de se dispenser de dispositions de protection contre les contacts indirects pour les matériels électriques et leurs supports dans les cas suivants :

- Conduits ou goulottes métalliques, ou autres enveloppes métalliques de protection des matériels présentant une isolation double ou renforcée. (exemple : câbles assimilables à la classe II).

- Potelets et parties métalliques en liaison électrique avec eux lorsque ces parties ne sont pas dans le volume d'accessibilité au toucher...

(Cette dispense n'est pas admise en France par la réglementation concernant les travailleurs).

- 412.2 (Isolation double ou renforcée) : Prescriptions pour la protection contre les contacts directs et pour la protection contre les contacts indirects

- 413.3.6 (Séparation électrique) : Les masses du circuit séparé ne doivent être connectées ni à un conducteur de protection, ni aux masses d'autres circuits...

- 414.4.5 (circuits TBTS ou TBTP) : Les masses ne doivent être reliées intentionnellement ni à la terre, ni à des conducteurs de protection ou des masses d'autres circuits...

## Conception et mise en œuvre des installations :

**Dispositions contre les influences électriques et magnétiques (extrait 4.44)**

- 444.3.5 : Equipotentialité des enveloppes métalliques et des écrans.

- 444.3.6 : Séparation appropriée (éloignement ou blindage) des câbles de puissance et de communication y compris aux changements de direction et aux traversées de parois, croisements à angle droit.

- 444.3.6.1 : Dans les parties entre les répartiteurs, les câbles de puissance et de communication doivent cheminer sur des supports métalliques ou isolants distincts. La distance minimale entre les parois les plus proches des supports est de 30 cm.

- 444.3.6.2 : Dans les parties terminales entre les répartiteurs et les points d'utilisations, les câbles des réseaux de puissance et de communication peuvent cheminer sur ou dans des supports communs.

Les distances de séparation sont fonction du mode de pose concerné :

- câbles apparents, en faux plancher ou en faux plafond : séparation minimale de 5 cm.

- mode de pose en goulotte et conduits profilés, installer les réseaux dans les différents compartiments dans l'ordre décroissant de sensibilité par rapport au plan de masse (le réseau le plus sensible étant le plus proche du plan de masse).

- conduits encastrés ou apparents : conduits séparés sauf spécifications contraires du fournisseur.

## Choix des canalisations (extrait 5.21) :

Seuls les câbles - y compris armés - multi ou mono conducteurs sont admis dans les chemins de câbles, goulottes ou échelles à câbles.

Modes de pose							
	Sans fixation	Fixation directe	Systèmes de conduits	Goulottes	Chemins de câbles Échelles, tablettes, Corbeaux	Sur isolateurs	Câble porteur
Conducteurs et câbles							
Conducteurs nus	N	N	N	N	N	A	N
Conducteurs isolés	N	N	A*	A*	N	A	N
Câbles (y compris câbles armés)	Multiconducteurs	A	A	A	A	O	A
	Monoconducteurs	O	A	A	A	O	A

A	Admis
A*	Les conducteurs isolés ne sont admis que si le conduit, conduit-profilé ou goulotte possède le degré de protection IP4X ou IPXXD et que les couvercles de la goulotte nécessitent l'emploi d'un outil pour être
N	Non admis
O	Non applicable ou non utilisé en pratique

## INFORMATION : LES CÂBLES DE COMMUNICATION

Le tableau ci-dessous rappelle les standards de performance demandée pour les installations des réseaux en instrumentation, VDI...

- Les types principaux de Câbles de communication :

Fibre Optique : Multimode (moyennes distances), monomode (grandes distances)

Câbles cuivre : Coaxial blindé (instrumentation et Industrie), paire torsadée (informatique des réseaux locaux ou téléphonie).

Fréquence	Catégorie (performance du composant seul)	Classe (performance de plusieurs composants)
100 kHz		A
1 MHz		B
16 MHz	cat 3	C
20 MHz	cat 4	
100 MHz	cat 5	D
250 MHz	cat 6	E
600 MHz	cat 7	F

## Voisinage avec d'autres canalisations (extrait 5.28) :

- 528.2.1 : au voisinage des canalisations de chauffage ou d'air chaud et des conduits de fumée, les canalisations électriques ne doivent pas risquer de ce fait d'être portées à une température nuisible et par suite être tenues à une distance suffisante ou être séparées de ces canalisations par un écran calorifuge. Les canalisations électriques ne doivent pas emprunter les gaines de fumée, de ventilation ou de désenfumage.

- 528.2.2 : les canalisations électriques ne doivent pas être placées parallèlement au dessous des canalisations pouvant donner lieu à des condensations (telles que canalisations d'eau, de vapeur ou de gaz etc...) à moins que des dispositions ne soient prises pour protéger les canalisations électriques des effets de ces condensations.

- 528.2.4 : lorsqu'une canalisation électrique est placée à proximité immédiate de canalisations non électriques, elle doit être convenablement protégée contre les dangers pouvant résulter de la présence des autres canalisations.

## Conducteurs de protection (extrait 5.43) :

L'utilisation des éléments métalliques suivants comme conducteurs de protection ou d'équipotentialité n'est pas admise :

chemins de câbles et systèmes analogues

toutes canalisations métalliques (eau, gaz, liquides inflammables, chauffage, etc.)

éléments conducteurs appartenant à la structure du bâtiment  
câbles porteurs de câbles auto-portés.

## NOTE IMPORTANTE :

En France, les chemins de câbles ne servent qu'à supporter les câbles.

Dans certains pays, ils ont au contraire une fonction électrique : équipotentialité, mise à la terre, voire parfois protection électrique (PE).

Dans ces pays, les tests de continuité électrique des jonctions et des dalles revêtent donc une importance particulière.



AMBIANCES	NORMES		SZ	EZ	GC	GM	ZM	AL/AG3	I2	I3
			Acier galvanisé à chaud en continu	Zingage par dépôt électrolytique et chromatisation	Acier galvanisé à chaud après fabrication	Zinc lamellaire	Zinc haute tenue corrosion	Alliage d'aluminium 5754	304 L I.4307 (V2A) Acier inoxydable X2CrNi 18-9	316 L I.4404 (V4A) Acier inoxydable X2CrNiMo 17-12-2
	NF EN 10 346 BS 2989 ASTMA 653	NF EN ISO 2081 NF EN ISO 2082 NFA 91-472 ASTM B633			NF EN ISO 1461 BS 729 ASTM A 123			NF EN 573 NF EN 485 ASTM B 275 ASTM B 209	NF EN 10088 AISI 304L ASTM A240 DIN 17440	NF EN 10088 AISI 316L ASTM A240 DIN 17440
INTERIEUR	●	●								
EXTERIEUR - URBAIN	■	■	●	●						
EXTERIEUR - INDUSTRIEL			●	●	■	●	●	■	■	●
EXTERIEUR - MARIN					■	■	■	●	■	●
ACIDES MINERAUX					■	■	■	■	■	●
ACIDES ORGANIQUES					■	■	■	■	■	●
BASES					■	■	■	■	●	■
HALOGENES								■	■	■
HYDROCARBURES					■			●	●	●
ALIMENTAIRE								●	■	■

## SOLUTIONS ET CONSEILS POUR UNE INSTALLATION CONFORME ET FIABLE

### CÂBLER POUR CONSERVER LES PERFORMANCES CEM

Aujourd'hui aucun bâtiment ne se conçoit sans câblage VDI.

Les équipements se doivent d'être fiables, performants et évolutifs. La qualité du câblage et des canalisations qui les supportent est alors primordiale, pour toutes les applications de type 5 et, demain, de type 6. Pour atteindre cet objectif, NIEDAX vous conseille sur le câblage et vous offre les solutions produit qui conservent les performances CEM.

Séparer les câbles de puissance des câbles de communication, idéalement dans des cheminements différents, sinon dans un même cheminement en utilisant les cornières de séparation NIEDAX. (Source NF EN 50174-2, 6.5 et NF C15-100, 444).

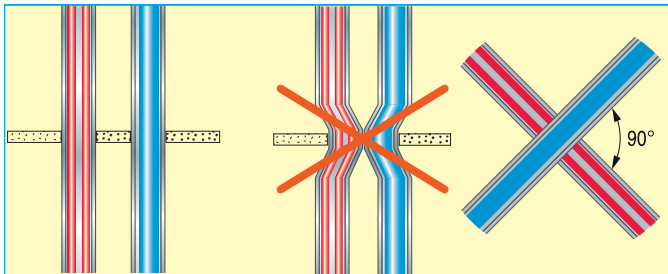

En cas de pollution électromagnétique extérieure, préférer des chemins de câbles ayant une hauteur d'aile supérieure à la hauteur du faisceau de câble pour tenir compte des zones protégées (sources NF EN 50174-2, 6.6).

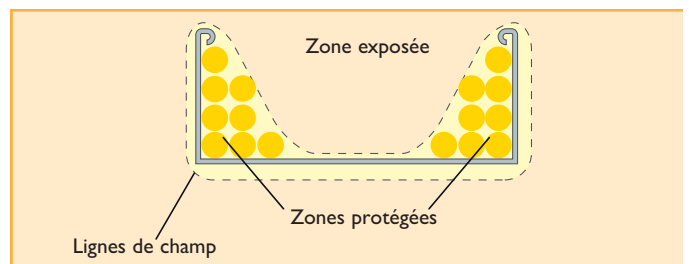

Les éléments métalliques du bâtiment peuvent servir les objectifs CEM. NIEDAX propose à la fois les fixations sur charpente et produits adaptés.

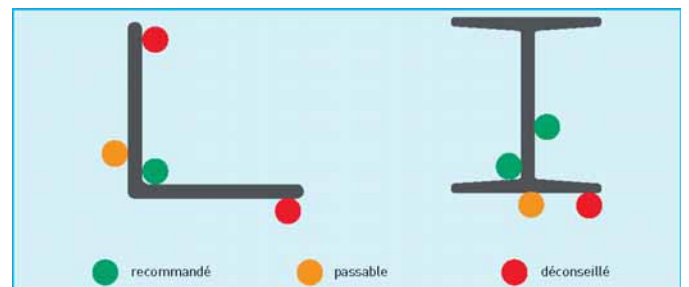

Les câbles de communication doivent être correctement rangés et fixés sans contraindre leur enveloppe extérieure (UTE C 15-900- 3.1.2).

- les câbles de communication doivent être déroulés et non tirés,
- respecter un rayon de courbure de 25,4 mm minimum,
- ne pas torsader le câble,
- ne rien poser sur le câble, ni marcher dessus.

Le critère le plus important pour favoriser la CEM est la réalisation correcte de la mise à la terre des éléments de l'installation (canalisation, charpente...) pour évacuer les courants parasites.

# SOLUTIONS ET CONSEILS POUR UNE INSTALLATION CONFORME ET FIABLE

## DISTANCES DE SÉPARATION ENTRE CIRCUITS

NF C444.3.6.1 § 100-15

Dans les parties entre les répartiteurs, les câbles de puissance et de communication doivent cheminer sur des supports métalliques ou isolants distincts. La distance minimale entre les parois les plus proches des supports est de 30 cm.

EN 6.5.2 § (2000) 2-50174

Pour les installations en vertical, les distances de séparation du tableau s'appliquent d'une extrémité à l'autre. (voir tableau I)

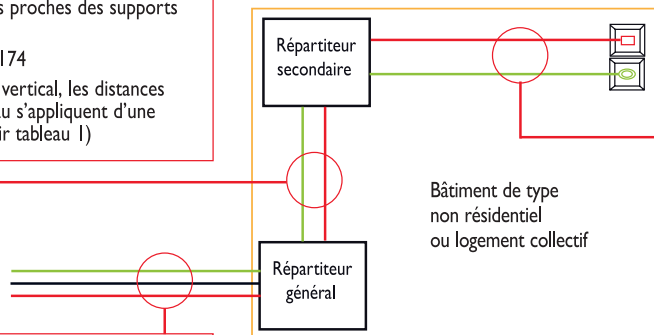

NF C8 § 7.2.4 § 100-14

Imposition séparation physique entre les circuits.

UTE C6.7.2.2 § 900-15

Distance minimale égale à 20 cm entre les câbles de communication et les canalisations électriques de toute nature.

- Si dans une même goulotte, utilisation de compartiments séparés fermés par des couvercles indépendants s'ouvrant à l'aide d'un outil.

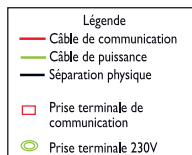

UTE C6.7.3.1 § 900-15 Distance de séparation :

Les câbles des réseaux d'énergie et de communication peuvent cheminer sur ou dans des supports communs. Dans les systèmes de goulottes, des compartiments doivent leur être exclusivement réservés.

Cas de câblage de communication écranté :

- Si longueur <35 m, aucune distance de séparation requise.
- Si longueur >35 m, les distances du tableau ci-dessous s'appliquent sauf pour les 15 derniers mètres connectés à la prise.

Tableau I : distances de séparation en cas de câblage de communication non écranté.

Type d'installation	Support métallique
Câble énergie sans écran	50 mm
Câble de communication sans écran	
Câble énergie sans écran	5 mm
Câble de communication écranté*	
Câble énergie écranté	2 mm
Câble de communication sans écran	
Câble énergie écranté	0 mm
Câble de communication écranté*	

\* Les câbles de communication écrantés doivent être conformes à la série EN50288.

## FIXATION DES CÂBLES

Tous les chemins de câbles NIEDAX assurent un supportage continu des câbles (CEI 61.537).

Remarque concernant les chemins de câbles en fil :

si les torons de câbles de communication ne sont pas correctement installés, il peut en résulter à la longue une déformation au droit de chaque fil transversal, soit tous les 100 mm.

Logiquement, cette déformation est préjudiciable à la qualité du signal véhiculé par les câbles.

C'est pourquoi il est recommandé (UTE 15-520) de dérouler les câbles et non tirer, de ne pas les torsader, de ne pas y ajouter de surcharge et de ne pas marcher dessus.

En montage drapeau ou horizontal sur paroi, les câbles ne doivent pas être endommagés par leur propre poids.

Entre deux points de fixation dans le chemin de câble, la distance de maintien ne doit pas être supérieure à 0,4 m pour les câbles non armés et 0,75 m pour les câbles armés.

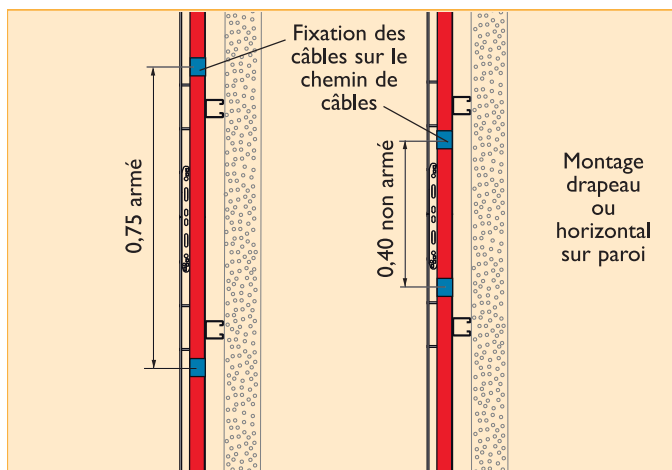

- En montage horizontal, les fixations sont obligatoires pour les câbles de puissance afin d'éviter leur éjection en cas de court-circuit.

- Les conducteurs isolés ou nus sont interdits dans les chemins de câbles (sources : NF C15-100 tableau 52 B).

## EQUIPOTENTIALITÉ

Relier avec soin le cheminement aux circuits de masse de l'installation afin d'augmenter le maillage global et améliorer l'équipotentialité.

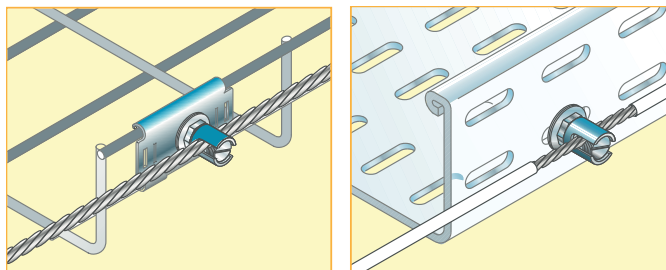

Pratique : relier le cheminement à la masse de l'installation tous les 15 à 20 m, ou aux extrémités du cheminement si sa longueur est inférieure à 15 m. (UTE C 15-900 § 6).

Ceci se réalise simplement avec la borne bi-métal 25 à 50 mm<sup>2</sup> de NIEDAX.

## MISE À LA TERRE

### Guide UTE C15-520 (§.3)

Suivant le principe de précaution, il est recommandé la mise à la terre des canalisations métalliques.

La protection en cas de défaut peut être :

- Par coupure automatique de l'alimentation
  - Par séparation électrique
  - Par très basse tension TBTS ou TBTP.
- (sources NF C 15-100 § 4.41).

**NOTE IMPORTANTE :**

**En France, les chemins de câbles ne servent qu'à supporter les câbles.**

Dans certains pays, ils ont au contraire une fonction électrique : équipotentialité, mise à la terre, voire parfois protection électrique (PE).

Dans ces pays, les tests de continuité électrique des jonctions et des dalles revêtent donc une importance particulière. Les produits NIEDAX satisfont aux exigences CEI 61537.

## CONTINUITÉ ÉLECTRIQUE

En France, le chemin de câble métallique ne peut servir de conducteur de protection ou d'équipotentialité (NF C 15100). Il est recommandé cependant dans la plupart des cas de relier cette masse au réseau de masse de l'installation.

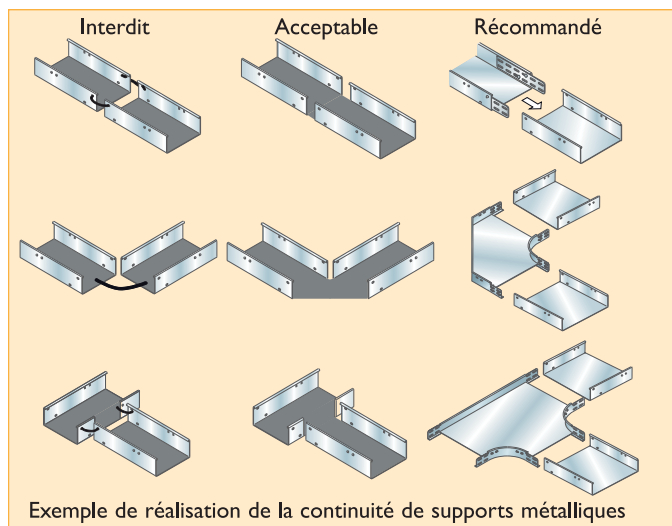

Ceci est réalisé grâce aux éléments de raccordement NIEDAX et à l'éclissage, soit boulonné, soit rapide dans une atmosphère non corrosive, conformes à CEI 61537. Résultats de test sur demande.

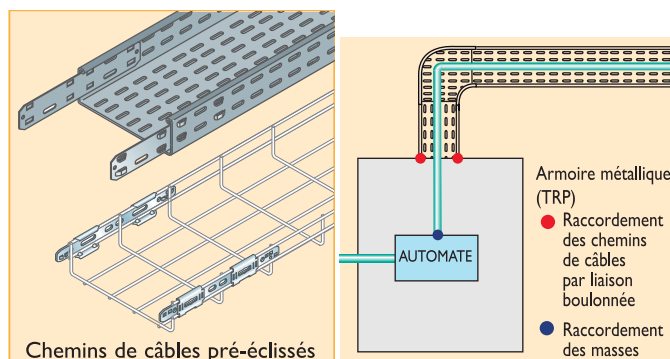

En cas d'utilisation de câbles blindés, écrantés ou blindés par paire, raccorder avec soin les extrémités des cheminements par boulonnage aux armoires et coffrets métalliques ainsi que les masses des câbles à la masse des équipements.

## LES CONDUITS ISOLANTS POUR INSTALLATIONS ÉLECTRIQUES

Les conduits isolants pour installations électriques qui relèvent du domaine d'application de la Directive Basse Tension 2006/95/CE doivent être conformes aux conditions requises prévues par les nouvelles normes Internationales / Européennes IEC EN 61386. Les normes définissent les conditions requises et les essais de laboratoire auxquels les conduits doivent être soumis.

### ESSAI DE COMPRESSION OU D'ÉCRASEMENT

1. L'échantillon de conduit est soumis à une force de compression croissante afin qu'il atteigne, dans un délai de temps donné, la force définie par la norme; l'intensité de la force est mesurée en Newton.
2. Une fois cette force atteinte, le fléchissement, à savoir la différence entre le diamètre extérieur initial et le diamètre extérieur après essai, est mesuré. Ce fléchissement ne doit pas dépasser les limites imposées par la norme.

#### Es. ICTA 3422

La résistance à la compression est exprimée par le premier chiffre : **3**  
L'échantillon d'ICTA 3422 est soumis à une force qui atteint en 30 secondes une intensité de **750N**: suite à cet impact, le fléchissement de l'échantillon ne doit pas être supérieur à **50%** (pour ICTA 20 mm, par exemple, la réduction de diamètre ne doit pas dépasser 10 mm).  
L'échantillon est ensuite retiré et, au bout de 15 minutes, il reprend sa forme initiale. La différence entre le diamètre extérieur initial et celui de l'échantillon déformé ne doit pas être supérieure à **10%**. Par exemple, pour l'ICTA diam 20, le diamètre post-essai doit être au minimum de 18 mm.

### ESSAI DE RÉSISTANCE AU CHOC

1. L'échantillon de conduit et l'appareil sont conditionnés à la température requise par la norme pendant au moins deux heures.
2. L'échantillon est percuté par un marteau situé à une distance pouvant produire le niveau d'énergie établi par la norme de renvoi.
3. Afin qu'il soit conforme à la norme, l'échantillon soumis à cet impact doit être en parfait état et ne présenter aucune fissure à l'œil nu.

#### Es. ICTA 3422

La résistance au choc est exprimée par le deuxième chiffre : **4**  
L'échantillon d'ICTA 3422 est réfrigéré à la température de **-5°C** et, au bout de 2 heures, soumis à un essai de choc de **6 joules** d'énergie (1 marteau de 3 kg situé à 20 cm de l'échantillon).

### CONTRÔLE DE LA RÉSISTANCE À LA TEMPÉRATURE MINIMALE DE SERVICE ET D'INSTALLATION

1. Pendant l'essai de résistance au choc, on vérifie par la même occasion la résistance mécanique aux températures minimales prescrites par la norme.

#### Es. ICTA 3422

La résistance à la température maximale de service et d'installation est exprimée par le troisième chiffre : **2**  
L'essai de choc est effectué sur des échantillons réfrigérés à **-5°C**.

### CONTRÔLE DE LA RÉSISTANCE À LA TEMPÉRATURE MAX. DE SERVICE ET D'INSTALLATION

1. L'échantillon est placé dans un four à la température prescrite par la norme pendant 4 heures.
2. Une fois ce temps écoulé, l'échantillon, encore dans le four, est chargé pendant 24 heures d'un poids fixé par la norme.
3. Au bout de 24 heures, la charge est enlevée et la « valeur d'affaissement » est mesurée. Le diamètre intérieur, mesuré par le coulisement d'un calibre approprié, ne doit pas être inférieur aux valeurs établies par le producteur.

#### Es. ICTA 3422

La résistance à la température maximale de service et d'installation est exprimée par le quatrième chiffre : **2**  
L'échantillon d'ICTA 3422 est placé dans un four à la température de **90°C** pendant 4 heures, puis est chargé pendant 24 heures d'un poids de **2 kg**. Au terme de l'essai, le diamètre intérieur ne doit pas être inférieur au diamètre intérieur minimal déclaré par le producteur.

### ESSAI DE RÉSISTANCE AU FEU

Cet essai n'est effectué que sur les canalisations en polypropylène (ICTA) car elles ne sont pas auto-extinguibles (contrairement au PVC).

1. L'échantillon de gaine ICTA est soumis à une flamme capable de passer de la température de 100°C à la température de **700°C** en l'espace de 45 secondes.
2. L'application de la flamme doit avoir lieu pendant une durée qui varie selon l'épaisseur de la paroi de la gaine (par exemple, pour le diamètre 20, la durée de l'application est de 20 secondes).
3. Une fois ce temps écoulé, la flamme est enlevée: à ce stade, la gaine ne doit pas brûler plus de **30 secondes** et les égouttements éventuels ne doivent pas incendier le papier vélin situé sous le tube à une distance d'environ **50 cm**.

# NORMES CONDUITS RONDS

## SYSTÈME DE CONDUITS : CODIFICATIONS

L'ensemble des conduits répond à deux normes principales :

- la norme produit NF EN 61386 (spécification des règles et essais applicables aux conduits).
- la norme d'installation NF C 15 100 (protection de l'installation et des personnes, confort et évolutivité du système électrique).

Deux évolutions majeures de ces normes sont à noter :

- l'obligation d'utilisation de conduits de diamètre 25 minimum pour le passage des courants faibles.
- la NF EN 61386 demande une résistance au feu accrue et des essais de chocs plus contraignants.

Afin de vous garantir sécurité et respect des normes en vigueur, nous réalisons nos conduits de A à Z.

Pour vous aider dans le choix d'un conduit et sa pose, voici un rappel des points indispensables à connaître :

## CODIFICATIONS DES CHIFFRES



- 1 Très légère : 125 N\*
- 2 Légère : 320 N\*
- 3 Moyenne : 750 N
- 4 Élevée : 1250 N
- 5 Très élevée : 4000N

- 1 Très légère : 0,5 J\*
- 2 Légère : 1 J\*
- 3 Moyenne : 2 J
- 4 Élevée : 6 J
- 5 Très élevée : 20 J

- 1 + 5°C
- 2 - 5°C
- 3 - 15°C
- 4 - 25°C
- 5 - 45°C

- 1 °60C
- 2 °90C
- 3 °105C
- 4 °120C
- 5 °150C
- 6 °250C
- 7 °400C

\* : interdit en France (NCF C 15-100)

Exemple : **ICTA3422**

**I** Isolant  
**C** Cintrable  
**T** Transversalement élastique  
**A** Annelé

**3** Résistance à l'écrasement : 750 N (moyenne)

**4** Résistance aux chocs : 6 J (élevée)

**2** Température d'utilisation & d'installation mini : - 5°C

**2** Température d'utilisation & d'installation maxi : + 90°C

## CODIFICATIONS DES LETTRES

**I** Isolant **C** Cintrable **A** Annelé **CT** Cintrable Transversalement élastique

**R** Rigide **L** Lisse **M** Métallique **S** Souple

## SYSTÈME DE CONDUITS : LA NORME

Nature des conduits	Système de conduits conformes à la norme NF EN 61336 / NF EN 50086-2-4		IP : Indice de protection système Arnould
	Désignation	Système mini correspondant	
Isolant Cintrable Transversalement élastique Annelé	ICTA <b>3422</b>	- 1 conduit - 1 accessoire d'assemblage non itégré (manchon)	IP 44
Isolant Cintrable Annelé	ICA <b>332</b>	- 1 conduit - 1 accessoire d'assemblage non itégré (manchon)	IP 44
Isolant Cintrable Transversalement élastique	DuoGliss <b>4433</b>	- 1 conduit - 1 accessoire d'assemblage non itégré (manchon)	IP 44
Conduit enterré pour protection des câbles électriques	DuoGliss, TPC et TPC N usage normal	- 1 conduit - 1 manchon	IP 54
Isolant Rigide Lisse	IRL <b>332I</b>	- 1 conduit - 1 accessoire d'assemblage non itégré (manchon) - 1 accessoire de changement de direction (coude ou cintre)	IP 44
Isolant Rigide Lisse	IRL <b>443I</b>	- 1 conduit - 1 manchon - 1 cintre	IP 44
Isolant Rigide Lisse	IRL <b>4554</b>	- 1 conduit - 1 manchon - 1 cintre	IP 44
		- 1 conduit - 1 manchon - 1 cintre - joint	IP 55
		- 1 conduit - 1 manchon - 1 cintre - colle	IP 67
Métallique Rigide Lisse	MRL <b>5557</b>	- 1 conduit - 1 accessoire d'assemblage non itégré (manchon) - 1 accessoire de changement de direction (coude ou cintre)	IP 68

## INDICE DE PROTECTION IK\*

IK	Energie des chocs (en Joules)
00	0
01	0,15
02	0,20
03	0,35
04	0,50
05	0,70
06	1
07	2
08	5
09	10
10	20

Ce tableau permet de connaître la résistance d'un produit à un impact donné en Joules à température ambiante à partir du code IK.

\* Selon la norme : NF EN 50102

## DÉTERMINATION DU Ø DES CONDUITS EN FONCTION DES SECTIONS ET DU NOMBRE DE FILS

Utilisation d'un conduit cintrable ICTA - ICA .

Exemple : 3 x 2,5 mm<sup>2</sup> dans un conduit ICTA, Premier tableau, intersection de la ligne 2,5 mm<sup>2</sup> avec la colonne 3. Résultat : Ø 20.

Conducteurs avec âmes de section nominale*	Nombre de fils ou conducteurs à passer							
	1	2	3	4	5	6	7	10
1,5 mm <sup>2</sup>	Ø 16	Ø 16	Ø 16	Ø 20	Ø 20	Ø 20	Ø 25	Ø 25
2,5 mm <sup>2</sup>	Ø 16	Ø 16	Ø 20	Ø 20	Ø 25	Ø 25	Ø 25	Ø 32
4 mm <sup>2</sup>	Ø 16	Ø 20	Ø 20	Ø 25	Ø 25	Ø 32	Ø 32	Ø 32
6 mm <sup>2</sup>	Ø 16	Ø 20	Ø 25	Ø 32	Ø 32	Ø 32	Ø 40	Ø 40
10 mm <sup>2</sup>	Ø 20	Ø 25	Ø 32	Ø 32	Ø 40	Ø 40	Ø 40	Ø 50
16 mm <sup>2</sup>	Ø 20	Ø 32	Ø 32	Ø 40	Ø 40	Ø 50	Ø 50	Ø 63
25 mm <sup>2</sup>	Ø 25	Ø 32	Ø 40	Ø 50	Ø 50	Ø 63	Ø 63	
35 mm <sup>2</sup>	Ø 32	Ø 40	Ø 50	Ø 50	Ø 63	Ø 63	Ø 63	
50 mm <sup>2</sup>	Ø 32	Ø 50	Ø 50	Ø 63	Ø 63			
70 mm <sup>2</sup>	Ø 40	Ø 50	Ø 63	Ø 63				
95 mm <sup>2</sup>	Ø 40	Ø 63	Ø 63					
120 mm <sup>2</sup>	Ø 50	Ø 63						
150 mm <sup>2</sup>	Ø 50	Ø 63						
Telecom ou TV Ø 7 mm	Ø 25	Ø 25	Ø 32	Ø 32	Ø 40	Ø 40	Ø 50	Ø 50

Utilisation d'un tube IRL 3321

Conducteurs avec âmes de section nominale*	Nombre de fils ou conducteurs à passer							
	1	2	3	4	5	6	7	10
1,5 mm <sup>2</sup>	Ø 16	Ø 16	Ø 16	Ø 16	Ø 16	Ø 20	Ø 20	Ø 25
2,5 mm <sup>2</sup>	Ø 16	Ø 16	Ø 16	Ø 20	Ø 20	Ø 20	Ø 25	Ø 25
4 mm <sup>2</sup>	Ø 16	Ø 16	Ø 20	Ø 20	Ø 25	Ø 25	Ø 25	Ø 32
6 mm <sup>2</sup>	Ø 16	Ø 20	Ø 20	Ø 25	Ø 25	Ø 32	Ø 32	Ø 40
10 mm <sup>2</sup>	Ø 16	Ø 20	Ø 25	Ø 32	Ø 32	Ø 40	Ø 40	Ø 50
16 mm <sup>2</sup>	Ø 20	Ø 25	Ø 32	Ø 32	Ø 40	Ø 40	Ø 50	Ø 50
25 mm <sup>2</sup>	Ø 25	Ø 32	Ø 40	Ø 40	Ø 50	Ø 50	Ø 63	Ø 63
35 mm <sup>2</sup>	Ø 25	Ø 32	Ø 40	Ø 50	Ø 50	Ø 63	Ø 63	
50 mm <sup>2</sup>	Ø 32	Ø 40	Ø 50	Ø 63	Ø 63	Ø 63		
70 mm <sup>2</sup>	Ø 40	Ø 50	Ø 63	Ø 63	Ø 63			
95 mm <sup>2</sup>	Ø 40	Ø 63	Ø 63					
120 mm <sup>2</sup>	Ø 40	Ø 63	Ø 63					
150 mm <sup>2</sup>	Ø 50	Ø 63						
Telecom ou TV Ø 7 mm	Ø 25	Ø 25	Ø 32	Ø 32	Ø 40	Ø 40	Ø 40	Ø 50

Utilisation d'un tube IRL 4431 ou Extral IRL 4554

Conducteurs avec âmes de section nominale*	Nombre de fils ou conducteurs à passer							
	1	2	3	4	5	6	7	10
1,5 mm <sup>2</sup>	Ø 16	Ø 16	Ø 16	Ø 20	Ø 20	Ø 20	Ø 20	Ø 25
2,5 mm <sup>2</sup>	Ø 16	Ø 16	Ø 20	Ø 20	Ø 25	Ø 25	Ø 25	Ø 32
4 mm <sup>2</sup>	Ø 16	Ø 16	Ø 20	Ø 25	Ø 25	Ø 25	Ø 25	Ø 32
6 mm <sup>2</sup>	Ø 16	Ø 20	Ø 25	Ø 25	Ø 32	Ø 32	Ø 32	Ø 40
10 mm <sup>2</sup>	Ø 20	Ø 25	Ø 25	Ø 32	Ø 32	Ø 40	Ø 40	Ø 50
16 mm <sup>2</sup>	Ø 20	Ø 25	Ø 32	Ø 40	Ø 40	Ø 40	Ø 50	Ø 63
25 mm <sup>2</sup>	Ø 25	Ø 32	Ø 40	Ø 40	Ø 50	Ø 50	Ø 63	Ø 63
35 mm <sup>2</sup>	Ø 25	Ø 32	Ø 40	Ø 50	Ø 50	Ø 63	Ø 63	
50 mm <sup>2</sup>	Ø 32	Ø 40	Ø 50	Ø 63	Ø 63	Ø 63		
70 mm <sup>2</sup>	Ø 32	Ø 50	Ø 63	Ø 63				
95 mm <sup>2</sup>	Ø 40	Ø 50	Ø 63					
120 mm <sup>2</sup>	Ø 40	Ø 63						
150 mm <sup>2</sup>	Ø 50	Ø 63						
Telecom ou TV Ø 7 mm	Ø 25	Ø 25	Ø 32	Ø 32	Ø 40	Ø 40	Ø 40	Ø 50

\* dans les 3 tableaux, les indications sont données sur la base d'un fil H07V-U ou R.

CONDUIT ICTA



**GAINÉ ICTAA 3422 FLEXLUB BLEUE AVEC TIRE-FILS**

Conduit isolant très souple, cintrable transversalement, pré-lubrifié équipé d'un tire-fil  
Elastique et non propagateur de la flamme (LSZH)  
Pose en apparent ou encastré, adapté pour le béton, sans halogène. Résistance à l'écrasement : 750N



Coloris	Diamètre (mm)	Longueur (en m)	Code
Bleu	16	100	<b>1148612</b>
Bleu	20	100	<b>1148613</b>
Bleu	25	100	<b>1148614</b>
Bleu	32	50	<b>1148615</b>



**GAINÉ ICTAA 3422 FLEXLUB BLEUE SANS TIRE-FILS**

Conduit isolant très souple, cintrable transversalement, sans tire-fil, pré-lubrifié  
Elastique et non propagateur de la flamme (LSZH)  
Pose en apparent ou encastré, adapté pour le béton, sans halogène. Résistance à l'écrasement : 750N



Coloris	Diamètre (mm)	Longueur (en m)	Code
Bleu	16	100	<b>1215910</b>
Bleu	20	100	<b>1215911</b>
Bleu	25	100	<b>1215912</b>



**GAINÉ ICTA 3422 GRISE AVEC TIRE-FILS**

Conduit isolant et cintrable transversalement  
Elastique et non propagateur de la flamme (LSZH)  
Pose en apparent ou encastré, adapté pour le béton, sans halogène.  
Résistance à l'écrasement : 750N



Coloris	Diamètre (mm)	Longueur (en m)	Code
Gris	16	100	<b>451518W</b>
Gris	20	100	<b>451520S</b>
Gris	25	100	<b>451521D</b>
Gris	32	50	<b>451523Z</b>
Gris	40	50	<b>2987704</b>
Gris	50	50	<b>751861B</b>



**GAINÉ ICTA 3422 GRISE SANS TIRE-FILS**

Conduit isolant et cintrable transversalement  
Elastique et non propagateur de la flamme (LSZH)  
Pose en apparent ou encastré, adapté pour le béton, sans halogène. Résistance à l'écrasement : 750N

Coloris	Diamètre (mm)	Longueur (en m)	Code
Gris	20	100	<b>1250738</b>
Gris	25	100	<b>1250739</b>



**GAINÉ ICTA 3422 VERTE AVEC TIRE-FILS**

Gaine ICTA 3422 verte avec tire-fils pour le passage de fils destinés à la VDI  
Couronne 100 m

Coloris	Diamètre (mm)	Longueur (en m)	Code
Vert	20	100	<b>1151078</b>
Vert	25	100	<b>1151079</b>



**EMBOUT BBC POUR GAINÉ ICTA**

Embout BBC de gaine pour étancher les fils à l'intérieur des ICTA de diamètre 16 à 32 mm



Coloris	Diamètre (mm)	Code
Gris	16	<b>1813211</b>
Gris	20	<b>1813212</b>
Gris	25	<b>1813213</b>



**MEMBRANE PASSE-CÂBLE**

Membrane pour gaine ICTA - 1 entrée petit format 80 x 65 mm



Code
<b>1826737</b>

CONDUIT PRÉFILÉ



**GAINÉ PRÉFILÉE ICTA BLEUE**

Conduit annelé avec fils H07V-U  
Epargne l'opération d'enfilage et les risques liés  
Intérieur lubrifié pour ajout éventuel de câbles supplémentaires



Diamètre (mm)	Composition du câble (en mm²)	Coloris fil	Longueur (en m)	Code
16	2 x 1,5	Rouge-Orange	100	<b>1387096</b>
16	3G1,5	Bleu-Rouge-Vert/ Jaune	100	<b>1387097</b>
16	3G1,5	Bleu-Noir-Violet/ Jaune	100	<b>1387098</b>
16	3G1,5	Bleu-Marron-Vert/ Jaune	100	<b>1387099</b>
16	3G1,5	Bleu-Orange-Vert/ Jaune	100	<b>1387100</b>
16	3 x 1,5	Orange-Orange- Rouge	100	<b>1387101</b>
16	3 x 1,5	Orange-Orange- Marron	100	<b>1387102</b>
20	3G2,5	Bleu-Rouge-Vert/ Jaune	100	<b>1387103</b>
20	3G2,5	Bleu-Noir-Violet/ Jaune	100	<b>1387104</b>
20	3G2,5 + 2 x 1,5	Bleu-Rouge-Vert/ Jaune + Bleu- Rouge	100	<b>1393284</b>
20	3G2,5 + 1 x 1,5	Bleu-Rouge-Vert/ Jaune + Noir	100	<b>1387105</b>
20	4G1,5	Bleu-Noir-Rouge- Vert/Jaune	100	<b>1387106</b>
20	5G1,5	Rouge-Bleu-Vert/ Jaune-Marron-Noir	100	<b>1387107</b>
20	5G1,5	Rouge-Bleu-Vert/ Jaune-Marron- Marron	100	<b>1387108</b>
25	3G6	Rouge-Bleu-Vert/ Jaune	50	<b>1387109</b>



### GAINÉ PRÉFILÉE FTP 4P6/10 20 MM COURONNE 100 M

Gainé annelé en polypropylène autoextinguible lubrifiée de couleur verte, avec 1 câble informatique pour liaisons numériques à haut débit



Type	Diamètre (mm)	Composition du câble (en mm <sup>2</sup> )	Longueur (en m)	Code
FTP catégorie 6	20	4P 6/10	100	<b>1157328</b>
FTP catégorie 5	20	4P 6/10	100	<b>1167609</b>



### GAINÉ PRÉFILÉE PTT SÉRIE 298 VERTE

Gainé annelé en polypropylène autoextinguible lubrifiée de couleur verte, avec 1 câble téléphone Grade 1 ADSL-PTT 298



Type	Diamètre (mm)	Composition du câble (en mm <sup>2</sup> )	Coloris fil	Longueur (en m)	Code
PTT	20	4P 6/10	Blanc	100	<b>526592Y</b>



### GAINÉ PRÉFILÉE GRADE 3 VERTE

Gainé pré-filée avec câbles multimédia Grade 3 Usage résidentiel



Type	Diamètre (mm)	Composition du câble (en mm <sup>2</sup> )	Coloris fil	Longueur (en m)	Code
Grade 3 MTV	20	4P 6/10	Blanc	100	<b>2016119</b>



### GAINÉ PRÉFILÉE COAXIALE TV VERTE

Gainé en Polypropylène transversalement élastique, sans micro-trous.



Type	Diamètre (mm)	Composition du câble (en mm <sup>2</sup> )	Coloris fil	Longueur (en m)	Code
17VATC	20	Coaxial	Blanc	100	<b>1053285</b>
19VATC	20	Coaxial	Blanc	100	<b>1158242</b>

### GAINÉ TPC



### GAINÉ ICTA 3522 NOIRE À BANDE GRISE

Gainé ICTA 3522 noir bande grise en rouleau de 25 mètres IK10 - 20 J

Disponible en plusieurs diamètres



Coloris	Diamètre (mm)	Longueur (en m)	Code
Noir bande grise	40	25	<b>3313150</b>
Noir bande grise	63	25	<b>3313146</b>
Noir bande grise	90	25	<b>3313147</b>



### GAINÉ DE PROTECTION ERDF NOIRE À BANDE ROUGE

Gainé pour la protection des raccordements électriques EDF enterrés.

Résistance à l'écrasement et aux chocs.



Coloris	Diamètre (mm)	Longueur (en m)	Code
Noir bande rouge	63	25	<b>3313142</b>
Noir bande rouge	63	50	<b>3313143</b>
Noir bande rouge	75	25	<b>3313144</b>
Noir bande rouge	75	50	<b>3313145</b>
Noir bande rouge	90	25	<b>3313138</b>
Noir bande rouge	90	50	<b>3313139</b>
Noir bande rouge	110	50	<b>3313141</b>



### GAINÉ TPC ROUGE

Gainé pour la protection des raccordements électriques EDF enterrés



Coloris	Diamètre (mm)	Longueur (en m)	Code
Rouge	40	25	<b>3313125</b>
Rouge	40	50	<b>3313126</b>
Rouge	50	25	<b>3313123</b>
Rouge	50	50	<b>3313124</b>



### GAINÉ TPC VERTE

Gainé TPC pour la protection des raccordements des réseaux courants faibles enterrés.



Coloris	Diamètre (mm)	Longueur (en m)	Code
Vert	40	25	<b>3313153</b>
Vert	40	50	<b>3313154</b>



### GAINÉ TPC JAUNE

Gainé pour la protection des raccordements gaz enterrés



Coloris	Diamètre (mm)	Longueur (en m)	Code
Jaune	40	25	<b>3313129</b>
Jaune	63	25	<b>3313132</b>
Jaune	63	50	<b>3313133</b>



### GAINÉ TPC BLEU

Gainé pour la protection des raccordements en eaux enterrés



Coloris	Diamètre (mm)	Longueur (en m)	Code
Bleu	40	25	<b>3313127</b>
Bleu	40	50	<b>3313128</b>
Bleu	50	25	<b>3313131</b>
Noir bande bleue	63	25	<b>3313148</b>
Noir bande bleue	63	50	<b>3313149</b>



### GRILLAGE AVERTISSEUR

Grillage avertisseur non détectable pour signalisation des canalisations souterraines



Coloris	Longueur (en m)	Code
Rouge - Pour électricité	100	<b>3313121</b>
Vert - Pour télécommunication	100	<b>3313122</b>
Jaune - Pour gaz	100	<b>3313120</b>
Bleu - Pour eau	100	<b>3313119</b>

## CONDUIT IRL

### GEWISS

#### TUBE TULIPÉ IRL MOYEN 3321 - GRIS

Conduits isolants rigides lisses pour installation électrique encastrée et apparente.

Protection mécanique des fils et câbles électriques.

Embout tulipé pour faciliter les raccordements des tubes sans manchon.

Non propagateurs de flamme.



Longueur (m)	Diamètre (mm)	Réf	Code	CR	€ HT
2	16	DX27616	<b>3173201</b>	E86	<b>75,60</b>
2	20	DX27620	<b>3173202</b>	E86	<b>109,00</b>
2	25	DX27625	<b>3173203</b>	E86	<b>152,00</b>
2	32	DX27632	<b>3173204</b>	E86	<b>218,00</b>
3	16	DX27716	<b>3173206</b>	E85	<b>72,20</b>
3	20	DX27720	<b>3173207</b>	E85	<b>103,00</b>
3	25	DX27725	<b>3173208</b>	E85	<b>142,00</b>
3	32	DX27732	<b>3173209</b>	E85	<b>207,00</b>
3	40	DX27740	<b>3173210</b>	E85	<b>285,00</b>

### GEWISS

#### MANCHON TUBE RK - GRIS

Pour le raccordement de tubes IRL

Longueur : 80 mm

Sans halogène selon norme EN 60754-2

IP40 - NF - CE



Conditionnement	Diamètre (mm)	Réf	Code	CR	€ HT
30	16	DX40016	<b>3173252</b>	E51	<b>22,50</b>
30	20	DX40020	<b>3173253</b>	E51	<b>28,00</b>
20	25	DX40025	<b>3173254</b>	E51	<b>34,80</b>
10	32	DX40032	<b>3173255</b>	E51	<b>60,50</b>

### GEWISS

#### ÉQUERRE OUVRABLE RK - GRIS

Accessoires qui permettent le changement du cheminement de tubes IRL

Ouvrables pour faciliter le passage des fils et câbles

Non propagateurs de flamme, sans halogène, IP40



Conditionnement	Diamètre (mm)	Réf	Code	CR	€ HT
30	16	DX40316	<b>3173269</b>	E51	<b>56,00</b>
30	20	DX40320	<b>3173270</b>	E51	<b>71,00</b>
20	25	DX40325	<b>3173271</b>	E51	<b>90,00</b>
10	32	DX40332	<b>3173272</b>	E51	<b>110,00</b>

### GEWISS

#### TÉ OUVRABLE RK - GRIS

Permettent la dérivation de tubes IRL.

Ouvrables pour faciliter le passage des fils et câbles.

Non propagateurs de flamme, sans halogène.

Résistants aux vieillissements climatiques et aux agents chimiques.



Conditionnement	Diamètre (mm)	Réf	Code	CR	€ HT
30	16	DX40216	<b>3173266</b>	E51	<b>71,00</b>
30	20	DX40220	<b>3173267</b>	E51	<b>90,00</b>
20	25	DX40225	<b>1069109</b>	E51	<b>1,17</b>
10	32	DX40232	<b>3173268</b>	E51	<b>145,00</b>

### GEWISS

#### COUDE À RAYON ÉTROIT RK - GRIS

Permettent la dérivation de tubes IRL.

Non propagateurs de flamme, sans halogène.

Résistants aux vieillissements climatiques et aux agents chimiques.



Conditionnement	Diamètre (mm)	Réf	Code	CR	€ HT
30	16	DX40116	<b>3173259</b>	E51	<b>35,80</b>
30	20	DX40120	<b>3173260</b>	E51	<b>48,80</b>
20	25	DX40125	<b>3173261</b>	E51	<b>77,70</b>
10	32	DX40132	<b>3173262</b>	E51	<b>147,00</b>

## FIXATION TUBE

### SERTISSAGE

### GEWISS

#### COLLIER DE FIXATION EN TECHNOPLYMÈRE RÉOUVRABLE Ø TUBES 16-20 MM - GRIS

Collier réouvrable pour tube Ø 16-20 mm

Matériau : Polyamide sans halogène selon norme

EN 60754-2



Conditionnement	Diamètre (mm)	Réf	Code	CR	€ HT
100	16-20	DX51120	<b>3173323</b>	E51	<b>20,20</b>

### GEWISS

#### COLLIER DE FIXATION EN TECHNOPLYMÈRE NON RÉOUVRABLE Ø TUBES 16-32 MM - GRIS

Collier non réouvrable pour tube Ø 16 à 63 mm

Matériau : Polyamide sans halogène selon norme

EN 60754-2



Conditionnement	Diamètre (mm)	Réf	Code	CR	€ HT
100	16-32	DX51232	<b>3173324</b>	E51	<b>25,40</b>
100	25-63	DX51263	<b>3173325</b>	E51	<b>40,50</b>

### CHEVILLE

### GEWISS

#### CHEVILLE POUR COLLIER Ø 8 MM GW FIT

Cheville de fixation sans halogène selon norme EN 60754-2

Coloris : Gris

Perçage Ø8 mm

Boîte de 200 pièces

Dimensions

(L x l x H)

(mm)	Type	Coloris	Conditionnement	Réf	Code	CR	€ HT
39,6 x 8	Cheville	Gris	200	DX51308	<b>3173327</b>	E51	<b>12,90</b>



### CLIP

### GEWISS

#### CLIP À TUBE GW FIT - GRIS

Polymère antichoc de couleur grise - Sans halogène selon

norme EN 60754-2 - Garantie d'un maintien total du tube

après enclipsage - Facilite le travail technique et améliore

l'esthétique d'une installation apparente - Boite de 100

pièces



Conditionnement	Diamètre (mm)	Réf	Code	CR	€ HT
100	16	GW50601	<b>3177218</b>	E51	<b>17,80</b>
100	20	GW50602	<b>3177219</b>	E51	<b>20,20</b>
100	25	GW50603	<b>3177220</b>	E51	<b>22,40</b>
100	32	GW50604	<b>3177221</b>	E51	<b>34,80</b>



MOULURE

MOULURE OBO ATRIANE



ATRIANE 12 X 22

Moulure et accessoires Atriane - Section 12 x 22.  
Moulure prix au mètre.

Longueur (m)	Type	Coloris	Réf	Code	CR	€ HT
2	Moulure sans cloison + adhésif	Blanc pur	6130935	<b>3122759</b>	E85	<b>5,67</b>
2.1	Moulure sans cloison	Blanc pur	6130936	<b>3122760</b>	E68	<b>2,00</b>
2	Moulure sans cloison	Marron	6130937	<b>3122761</b>	E60	<b>2,03</b>
-	Angle extérieur	Blanc pur	6131002	<b>3122773</b>	E60	<b>1,62</b>
-	Angle intérieur	Blanc pur	6130992	<b>3122769</b>	E60	<b>1,62</b>
-	Angle plat	Blanc pur	6131020	<b>3122778</b>	E60	<b>1,53</b>
-	Embout	Blanc pur	6131032	<b>3122782</b>	E60	<b>0,79</b>
-	Té de dérivation	Blanc pur	6131014	<b>3122777</b>	E60	<b>3,64</b>



ATRIANE 12 X 32

Moulure et accessoires ATRIANE - 12 x 32 - Blanc  
Moulure prix au mètre

Longueur (m)	Type	Coloris	Réf	Code	CR	€ HT
2.1	Moulure sans cloison	Blanc pur	6130940	<b>3122762</b>	E83	<b>2,81</b>
2.1	Moulure avec 1 cloison	Blanc pur	6130942	<b>3122763</b>	E80	<b>3,16</b>
2	Moulure sans cloison	Marron	6130943	<b>3122764</b>	E60	<b>3,16</b>
-	Angle extérieur	Blanc pur	6131004	<b>3122774</b>	E60	<b>1,71</b>
-	Angle intérieur	Blanc pur	6130994	<b>3122770</b>	E60	<b>1,71</b>
-	Angle plat	Blanc pur	6131022	<b>3122779</b>	E60	<b>1,59</b>
-	Embout	Blanc pur	6131034	<b>3122783</b>	E60	<b>0,80</b>



CAPOT ATRIANE POUR APPAREILLAGE LEGRAND

Capot blanc pour moulure ATRIANE de hauteur 12 pour l'appareillage LEGRAND

Type	Coloris	Réf	Code	CR	€ HT
Capot simple	Blanc pur	6133904	<b>3122832</b>	E60	<b>3,89</b>
Capot double	Blanc pur	6133903	<b>3122831</b>	E60	<b>9,16</b>



ATRIANE 17 X 34

Moulure et accessoires Atriane - Section 17 x 34.  
Moulure prix au mètre.

Longueur (m)	Type	Coloris	Réf	Code	CR	€ HT
2.1	Moulure sans cloison	Blanc pur	6130952	<b>3122765</b>	E83	<b>5,39</b>
2.1	Moulure 1 cloison	Blanc pur	6130953	<b>3122766</b>	E83	<b>5,44</b>
-	Angle extérieur	Blanc pur	6131006	<b>3122775</b>	E60	<b>3,53</b>
-	Angle intérieur	Blanc pur	6130996	<b>3122771</b>	E60	<b>3,53</b>
-	Angle plat	Blanc pur	6131024	<b>3122780</b>	E60	<b>3,32</b>
-	Embout	Blanc pur	6131036	<b>3122784</b>	E60	<b>1,49</b>
-	Té de dérivation	Blanc pur	6131054	<b>3122787</b>	E60	<b>4,31</b>
-	Capot simple	Blanc pur	6131062	<b>3122790</b>	E60	<b>5,77</b>
-	Capot double	Blanc pur	6131063	<b>3122791</b>	E60	<b>11,69</b>



ATRIANE 22 X 54

Moulure et accessoires Atriane - Section 22 x 54.  
Moulure prix au mètre.

Longueur (m)	Type	Coloris	Réf	Code	CR	€ HT
2	Moulure sans cloison	Blanc pur	6130958	<b>3122767</b>	E85	<b>10,03</b>
2	Moulure 1 cloison	Blanc pur	6130959	<b>3122768</b>	E85	<b>10,19</b>
-	Angle extérieur	Blanc pur	6131008	<b>3122776</b>	E60	<b>4,92</b>
-	Angle intérieur	Blanc pur	6130998	<b>3122772</b>	E60	<b>4,92</b>
-	Angle plat	Blanc pur	6131026	<b>3122781</b>	E60	<b>4,63</b>
-	Embout	Blanc pur	6131038	<b>3122785</b>	E60	<b>2,15</b>
-	Té de dérivation	Blanc pur	6131055	<b>3122788</b>	E60	<b>4,98</b>
-	Capot simple	Blanc pur	6131064	<b>3122792</b>	E60	<b>8,00</b>



BOÎTIER DE DÉRIVATION ATRIANE

Dimension : 80 x 80 x 40  
Coloris : Blanc pur

Dimensions (L x H) (mm)	Type	Coloris	Réf	Code	CR	€ HT
80 x 80 x 40	Boîtier de dérivation universel Atriane	Blanc pur	6131057	<b>3122789</b>	E60	<b>6,53</b>

MOULURE OBO AXIS



AXIS 16 X 32 - BLANC

Moulure et accessoires Atriane - Section 16 x 32.  
Moulure prix au mètre.

Longueur (m)	Type	Coloris	Réf	Code	CR	€ HT
2	Moulure	Blanc pur	6131212	<b>3122797</b>	E83	<b>5,29</b>

MOULURE HAGER ATEHA



ATÉHA 13 X 24 - BLANC

Moulure prix au mètre

Longueur (m)	Type	Coloris	Réf	Code	CR	€ HT
2	Moulure sans cloison	Blanc Paloma	ATA122009010	<b>492577Z</b>	E63	<b>2,42</b>
2	Moulure 1 cloison	Blanc Paloma	ATA122019010	<b>492578K</b>	E63	<b>2,44</b>
-	Angle extérieur	Blanc Paloma	ATA122039010	<b>492545L</b>	E63	<b>1,98</b>
-	Angle intérieur	Blanc Paloma	ATA122049010	<b>492551Z</b>	E63	<b>1,98</b>
-	Angle plat	Blanc Paloma	ATA122059010	<b>492557N</b>	E63	<b>1,79</b>
-	Embout	Blanc Paloma	ATA122069010	<b>492565X</b>	E63	<b>0,97</b>
-	Joint de couvercle	Blanc Paloma	ATA122079010	<b>492571L</b>	E63	<b>1,64</b>
-	Support appareillage Legrand	Blanc Paloma	ATA122199010	<b>492587F</b>	E63	<b>4,32</b>
-	Té de dérivation	Blanc Paloma	ATA122089010	<b>492593T</b>	E61	<b>4,32</b>
-	Support appareillage LEGRAND double	Blanc Paloma	ATA122499010	<b>1098083</b>	E66	<b>8,56</b>



**ATÉHA 13 X 32 - BLANC**

Moulure prix au mètre

Longueur (m)	Type	Coloris	Réf	Code	CR	€ HT
2.1	Moulure 1 compartiment	Blanc Paloma	ATA123009010	<b>492579V</b>	E63	<b>3,30</b>
2.1	Moulure 2 compartiments	Blanc Paloma	ATA123019010	<b>492580G</b>	E65	<b>3,57</b>
-	Angle extérieur	Blanc Paloma	ATA123039010	<b>492546W</b>	E63	<b>1,91</b>
-	Angle extérieur	Blanc Paloma	ATA123049010	<b>492552K</b>	E63	<b>1,91</b>
-	Angle plat	Blanc Paloma	ATA123059010	<b>492558Y</b>	E63	<b>1,71</b>
-	Embout	Blanc Paloma	ATA123069010	<b>492566I</b>	E63	<b>0,97</b>
-	Joint de fond	Blanc Paloma	ATA123079010	<b>492572W</b>	E63	<b>1,91</b>
-	Té de dérivation	Blanc Paloma	ATA123089010	<b>492594E</b>	E61	<b>5,81</b>
-	Support appareillage	Blanc Paloma	ATA123199010	<b>492588Q</b>	E65	<b>4,54</b>
-	Support double appareillage	Blanc Paloma	ATA123499010	<b>1098084</b>	E68	<b>8,99</b>



**ATÉHA 16 X 32 - BLANC**

Moulure prix au mètre

Longueur (m)	Type	Coloris	Réf	Code	CR	€ HT
2	Moulure sans cloison	Blanc Paloma	ATA163009010	<b>492583N</b>	E80	<b>6,03</b>
2	Moulure 1 cloison	Blanc Paloma	ATA163019010	<b>1186313</b>	E80	<b>6,18</b>
-	Angle extérieur	Blanc Paloma	ATA163039010	<b>492548S</b>	E61	<b>4,09</b>
-	Angle intérieur	Blanc Paloma	ATA163049010	<b>492554G</b>	E65	<b>4,09</b>
-	Angle plat	Blanc Paloma	ATA163059010	<b>492560U</b>	E65	<b>3,71</b>
-	Embout	Blanc Paloma	ATA163069010	<b>492568E</b>	E63	<b>1,73</b>
-	Joint de couvercle	Blanc Paloma	ATA163079010	<b>492574S</b>	E63	<b>2,67</b>
-	Té de dérivation	Blanc Paloma	ATA163089010	<b>1157667</b>	E63	<b>5,19</b>



**ATÉHA 20 X 50 - BLANC**

Moulure prix au mètre

Longueur (m)	Type	Coloris	Réf	Code	CR	€ HT
2	Moulure sans cloison	Blanc Paloma	ATA205009010	<b>492667B</b>	E63	<b>10,54</b>
2	Moulure 1 cloison	Blanc Paloma	ATA205019010	<b>492584Y</b>	E61	<b>11,35</b>
2	Moulure 2 cloisons	Blanc Paloma	ATA205029010	<b>492585J</b>	E63	<b>12,19</b>
-	Angle extérieur	Blanc Paloma	ATA205039010	<b>492549D</b>	E61	<b>6,01</b>
-	Angle intérieur	Blanc Paloma	ATA205049010	<b>492555R</b>	E63	<b>6,00</b>
-	Angle plat	Blanc Paloma	ATA205059010	<b>492561F</b>	E65	<b>5,40</b>
-	Embout	Blanc Paloma	ATA205069010	<b>492569P</b>	E61	<b>2,44</b>
-	Joint de couvercle	Blanc Paloma	ATA205079010	<b>492575D</b>	E63	<b>2,58</b>
-	Té de dérivation	Blanc Paloma	ATA205089010	<b>492597L</b>	E63	<b>6,41</b>



**ATÉHA 13 X 24 - MARRON**

Moulure prix au mètre

Longueur (m)	Type	Coloris	Réf	Code	CR	€ HT
2	Moulure sans cloison	Marron	ATA122008014	<b>493675N</b>	E60	<b>3,30</b>
-	Angle extérieur	Marron	ATA122038014	<b>1186307</b>	E63	<b>2,72</b>
-	Angle intérieur	Marron	ATA122048014	<b>1186308</b>	E63	<b>2,71</b>
-	Embout	Marron	ATA122068014	<b>1186310</b>	E63	<b>1,27</b>
-	Té de dérivation	Marron	ATA122088014	<b>1157659</b>	E63	<b>6,29</b>
-	Support appareillage Legrand	Marron	ATA122198014	<b>1186311</b>	E63	<b>5,67</b>



**BOÎTE DE DÉRIVATION ATÉHA**

Boîte de dérivation pour moulure PVC Atéha

Dimensions (L x H) (mm)	Type	Coloris	Réf	Code	CR	€ HT
75 x 75	Boîte de dérivation	Blanc Paloma	ATA707599010	<b>492563B</b>	E63	<b>7,22</b>
115 x 115	Boîte de dérivation	Blanc Paloma	ATA711599010	<b>492564M</b>	E61	<b>12,27</b>
75 x 75	Boîte de dérivation	Marron	ATA707598014	<b>1186315</b>	E63	<b>9,59</b>
115 x 115	Boîte de dérivation	Marron	ATA711598014	<b>1186316</b>	E63	<b>16,28</b>

**MOULURE LEGRAND DLP**



**DLPLUS 20 X 12,5 - BLANC**

Longueur (m)	Type	Coloris	Réf	Code	CR	€ HT
2	Moulure sans compartiment	Blanc	030008	<b>022190C</b>	E57	<b>2,38</b>
-	Angle Extérieur / Intérieur	Blanc	030221	<b>022846Q</b>	E60	<b>3,10</b>
-	Angle plat	Blanc	030223	<b>022339V</b>	E57	<b>4,38</b>
-	Embout	Blanc	031202	<b>426370I</b>	E57	<b>1,76</b>
-	Dérivation en T	Blanc	030224	<b>022016M</b>	E60	<b>5,24</b>
-	Boîte DCL	Blanc	030654	<b>1107093</b>	E57	<b>17,63</b>



**DLPLUS 12,5 X 32 - BLANC**

Moulure prix au mètre

Longueur (m)	Type	Coloris	Réf	Code	CR	€ HT
2.1	Moulure sans cloison	Blanc	030015	<b>118338C</b>	E57	<b>3,75</b>
2.1	Moulure 2 cloisons	Blanc	030014	<b>023251Z</b>	E57	<b>4,02</b>
-	Angle Extérieur / Intérieur	Blanc	030251	<b>052597P</b>	E57	<b>3,69</b>
-	Angle plat	Blanc	030253	<b>052598A</b>	E57	<b>5,26</b>
-	Embout	Blanc	031203	<b>426371T</b>	E57	<b>1,92</b>
-	Dérivation en T	Blanc	030254	<b>389133F</b>	E60	<b>5,75</b>
-	Joint de couvercle	Blanc	033603	<b>1267258</b>	E57	<b>1,28</b>



**DLPLUS 16 X 32 - BLANC**

Moulure prix au mètre

Longueur (m)	Type	Coloris	Réf	Code	CR	€ HT
2.1	Moulure sans cloison	Blanc	030804	<b>023248S</b>	E57	<b>6,50</b>
-	Angle intérieur	Blanc	033325	<b>035655V</b>	E60	<b>3,24</b>
-	Angle plat	Blanc	033327	<b>035663F</b>	E60	<b>5,04</b>
-	Embout	Blanc	031207	<b>454619V</b>	E57	<b>2,01</b>
-	Joint de couvercle	Blanc	033604	<b>1267259</b>	E57	<b>1,28</b>
-	Dérivation en T	Blanc	033330	<b>035667X</b>	E60	<b>6,27</b>
-	Dérivation à plat mur et plafond	Blanc	033329	<b>057588E</b>	E60	<b>19,95</b>



### DLPLUS 20 X 32 - BLANC

Moulure prix au mètre



Longueur (m)	Type	Coloris	Réf	Code	CR	€ HT
2.1	Moulure sans cloison	Blanc	030017	<b>101400A</b>	E57	<b>7,59</b>
-	Angle mixte	Blanc	030271	<b>022267R</b>	E57	<b>3,92</b>
-	Angle plat	Blanc	030273	<b>022296Y</b>	E57	<b>5,15</b>
-	Embout	Blanc	031209	<b>488103D</b>	E57	<b>2,78</b>
-	Dérivation en T	Blanc	030274	<b>022297J</b>	E60	<b>6,18</b>



### DLPLUS 40 X 16 - BLANC



Longueur (m)	Type	Coloris	Réf	Code	CR	€ HT
2.1	Moulure 1 cloison	Blanc	030021	<b>022428U</b>	E57	<b>8,06</b>
3	Moulure 1 cloison	Blanc	033322	<b>050222U</b>	E60	<b>9,08</b>
-	Embout	Blanc	031208	<b>488102S</b>	E55	<b>2,20</b>



### DLPLUS 40 X 20 - BLANC

Accessoires de cheminement. Angle intérieur-extérieur variable. 40 x 20



Longueur (m)	Type	Coloris	Réf	Code	CR	€ HT
2.1	Moulure sans cloison	Blanc	030027	<b>024177T</b>	E57	<b>10,26</b>
-	Angle Extérieur / Intérieur	Blanc	030281	<b>022299F</b>	E57	<b>5,17</b>
-	Angle plat	Blanc	030283	<b>022300Q</b>	E57	<b>6,28</b>
-	Embout	Blanc	031211	<b>449948Q</b>	E57	<b>2,77</b>
-	Té de dérivation	Blanc	030208	<b>112967O</b>	E57	<b>7,20</b>



### DLPLUS 60 X 20 - BLANC



Longueur (m)	Type	Coloris	Réf	Code	CR	€ HT
2.1	Moulure 2 cloisons	Blanc	030114	<b>424398A</b>	E57	<b>14,39</b>



### CADRE POUR APPAREILLAGE EN SAILLIE DLP

Cadre pour appareillage en saillie de la moulure DLP



Type	Coloris	Réf	Code	CR	€ HT
Cadre pour moulure 20 x 12,5	Blanc	031404	<b>425729D</b>	E57	<b>5,04</b>
Cadre pour moulure 32 x 20	Blanc	031408	<b>425731Z</b>	E57	<b>5,92</b>
Cadre pour moulure 32 x 16	Blanc	031456	<b>425730O</b>	E57	<b>8,84</b>
Cadre double pour moulure 20 x 12,5	Blanc	031414	<b>425732K</b>	E57	<b>13,33</b>
Cadre double pour moulure 40 x 20	Blanc	031418	<b>425734G</b>	E60	<b>18,11</b>
Cadre double pour moulure 40 x 16	Blanc	031466	<b>425733V</b>	E60	<b>23,17</b>



### BOÎTE DE DÉRIVATION DLP

Boîte de dérivation pour moulure DLP



Dimensions (L x H) (mm)		Type	Coloris	Réf	Code	CR	€ HT
75 x 75	Boîte de dérivation saillie pour moulure DLPlus	Blanc	030316	<b>001014A</b>	E57	<b>7,92</b>	
110 x 110	Boîte de dérivation saillie pour moulure DLPlus	Blanc	030326	<b>186339T</b>	E57	<b>12,33</b>	



### GUIDE CÂBLE MARRON GRANDE CAPACITÉ

Permet une fixation rapide de plusieurs câbles sur une paroi.

Équipé d'un dispositif de maintien de câbles intégré.



Longueur (m)	Type	Coloris	Réf	Code	CR	€ HT
2	Moulure	Marron	030025	<b>424408G</b>	E60	<b>5,47</b>

### GOULOTTE PVC

#### GOULOTTE OBO CLIDI



#### GOULOTTE 2 COMPARTIMENTS ET ACCESSOIRES CLIDI 90 X 55

Clipsage direct de tous types d'appareillages. Module 45 x 45 courants forts et faibles.

Goulotte prix au mètre.



Type	Coloris	Réf	Code	CR	€ HT
Goulotte	Blanc pur	6132911	<b>3122813</b>	E87	<b>25,01</b>
Angle extérieur	Blanc pur	6132932	<b>3122816</b>	E81	<b>23,28</b>
Angle intérieur	Blanc pur	6132953	<b>3122817</b>	E81	<b>23,28</b>
Angle plat	Blanc pur	6132870	<b>3122810</b>	E81	<b>26,82</b>
Embout	Blanc pur	6132889	<b>3122811</b>	E81	<b>5,00</b>
Jonction couvercle	Blanc pur	6132922	<b>3122815</b>	E81	<b>1,84</b>



#### GOULOTTE 2 COMPARTIMENTS ET ACCESSOIRES CLIDI 130 X 55

Clipsage direct de tous types d'appareillages. Module 45 x 45 courants forts et faibles.

Goulotte prix au mètre.



Type	Coloris	Réf	Code	CR	€ HT
Goulotte	Blanc pur	6132916	<b>3122814</b>	E87	<b>41,60</b>
Angle extérieur	Blanc pur	6132935	<b>3127499</b>	E53	<b>29,08</b>
Angle intérieur	Blanc pur	6132955	<b>3122818</b>	E81	<b>29,08</b>
Embout	Blanc pur	6132894	<b>3122812</b>	E81	<b>5,83</b>



### PRISE POUR GOULOTTE CONEXEL<sup>2</sup> ADAPTABLE AXIS / CLIDI

Prise CONEXEL<sup>2</sup> 2P+T 16 A blanche ou rouge pour le détrompeur, adaptable sur les goulottes Axis et Clidi

Dimensions (L x H) (mm)	Type	Coloris	Réf	Code	CR	€ HT
45 x 45	Prise Conexel <sup>2</sup> - Simple - 2P+T	Blanc pur	6121322	<b>3122743</b>	E87	<b>8,82</b>
45 x 45	Prise Conexel <sup>2</sup> - Double - 2P+T	Blanc pur	6121314	<b>3122742</b>	E83	<b>17,60</b>
45 x 45	Prise Conexel <sup>2</sup> - Triple - 2P+T	Blanc pur	6121328	<b>3122744</b>	E81	<b>24,04</b>
45 x 45	Prise Conexel <sup>2</sup> - Simple - 2P+T - Avec détrompeur	Rouge	6121330	<b>3122745</b>	E87	<b>12,41</b>

### GOULOTTE OBO AXIS



#### AXIS 15 X 15

Goulotte destinée à l'installation électrique dans l'habitat et le petit tertiaire. Goulotte prix au mètre.

Type	Coloris	Réf	Code	CR	€ HT
Goulotte	Blanc pur	6131202	<b>3122796</b>	E81	<b>4,28</b>



#### AXIS 40 X 25

Cette goulotte est destinée à l'installation électrique dans l'habitat et le petit tertiaire. Goulotte prix au mètre.

Type	Coloris	Réf	Code	CR	€ HT
Goulotte	Blanc pur	6131222	<b>3122798</b>	E81	<b>10,37</b>



#### AXIS 40 X 40

Goulotte destinée à l'installation électrique dans l'habitat et le petit tertiaire. Goulotte prix au mètre.

Type	Coloris	Réf	Code	CR	€ HT
Goulotte	Blanc pur	6131302	<b>3122799</b>	E81	<b>12,25</b>



#### AXIS 60 X 40

Goulotte destinée à l'installation électrique dans l'habitat et le petit tertiaire. Goulotte prix au mètre.

Type	Coloris	Réf	Code	CR	€ HT
Goulotte	Blanc pur	6131304	<b>3122800</b>	E81	<b>15,26</b>
Angle extérieur	Blanc pur	6130317	<b>3122750</b>	E60	<b>21,08</b>
Angle intérieur	Blanc pur	6130222	<b>3122746</b>	E60	<b>21,08</b>
Angle plat	Blanc pur	6131315	<b>3122805</b>	E60	<b>21,08</b>
Embout	Blanc pur	6130613	<b>3122755</b>	E60	<b>2,69</b>



#### AXIS 60 X 60

Goulotte destinée à l'installation électrique dans l'habitat et le petit tertiaire.

Goulotte prix au mètre.

Type	Coloris	Réf	Code	CR	€ HT
Goulotte	Blanc pur	6131309	<b>3122802</b>	E87	<b>22,70</b>
Angle extérieur	Blanc pur	6130347	<b>3122752</b>	E60	<b>22,15</b>
Angle plat	Blanc pur	6131325	<b>3122807</b>	E60	<b>22,15</b>
Embout	Blanc pur	6130668	<b>3122757</b>	E60	<b>2,76</b>



#### AXIS 90 X 40

Goulotte destinée à l'installation électrique dans l'habitat et le petit tertiaire.

Goulotte prix au mètre.

Type	Coloris	Réf	Code	CR	€ HT
Goulotte	Blanc pur	6131306	<b>3122801</b>	E83	<b>21,38</b>
Angle extérieur	Blanc pur	6130327	<b>3122751</b>	E60	<b>22,34</b>
Angle intérieur	Blanc pur	6130227	<b>3122747</b>	E60	<b>22,34</b>
Angle plat	Blanc pur	6131317	<b>3122806</b>	E60	<b>22,34</b>
Embout	Blanc pur	6130627	<b>3122756</b>	E60	<b>4,52</b>



#### AXIS 90 X 60

Goulotte destinée à l'installation électrique dans l'habitat et le petit tertiaire. Goulotte prix au mètre.

Type	Coloris	Réf	Code	CR	€ HT
Goulotte	Blanc pur	6131310	<b>3122803</b>	E81	<b>26,45</b>
Angle extérieur	Blanc pur	6130357	<b>3122753</b>	E60	<b>24,16</b>
Angle intérieur	Blanc pur	6130244	<b>3122748</b>	E60	<b>24,16</b>
Angle plat	Blanc pur	6131327	<b>3122808</b>	E60	<b>24,16</b>
Embout	Blanc pur	6130678	<b>3127130</b>	E53	<b>6,23</b>



#### AXIS 110 X 60

Goulotte destinée à l'installation électrique dans l'habitat et le petit tertiaire.

Goulotte prix au mètre.

Type	Coloris	Réf	Code	CR	€ HT
Goulotte	Blanc pur	6131312	<b>3122804</b>	E81	<b>33,61</b>
Cloison excentrée	Blanc pur	6131089	<b>3122795</b>	E53	<b>6,94</b>
Embout	Blanc pur	6130686	<b>3122758</b>	E60	<b>8,41</b>
Angle intérieur	Blanc pur	6130252	<b>3122749</b>	E60	<b>25,66</b>
Angle extérieur	Blanc pur	6130367	<b>3122754</b>	E60	<b>25,66</b>
Angle plat	Blanc pur	6131329	<b>3122809</b>	E60	<b>25,66</b>

### GOULOTTE OBO FBK



#### FBK À CLOISON AMOVIBLE

Le système de goulotte électrique FBK offre une capacité maximale pour le transport de câblage.

Pour la séparation des différents circuits électriques, les goulottes peuvent être équipées de cloisons amovibles.

Type	Coloris	Réf	Code	CR	€ HT
Goulotte FBK 150 x 65	Blanc pur	6131079	<b>3122793</b>	E85	<b>51,02</b>
Goulotte FBK 190 x 65	Blanc pur	6131082	<b>3122794</b>	E85	<b>65,48</b>

GOULOTTE HAGER LIFEA



LIFÉA 40 X 40

Goulotte Liféa en PVC avec éclisses et ses accessoires.  
Goulotte prix au mètre.



Type	Coloris	Réf	Code	CR	€ HT
Goulotte 1 compartiment + éclisse	Blanc Paloma	LFF4004009010	<b>436885Z</b>	E58	<b>14,42</b>
Goulotte 1 compartiment	Gris	LFF4004007030	<b>065078A</b>	E57	<b>14,42</b>
Angle extérieur	Blanc Paloma	M58029010	<b>065126I</b>	E61	<b>7,40</b>
Angle intérieur	Blanc Paloma	M58019010	<b>065134S</b>	E61	<b>6,95</b>
Angle plat	Blanc Paloma	M58059010	<b>065159H</b>	E61	<b>7,19</b>
Embout	Blanc Paloma	M58039010	<b>065195N</b>	E61	<b>2,57</b>
Té et croix	Blanc Paloma	M58069010	<b>566028K</b>	E61	<b>6,97</b>



LIFÉA 40 X 60

Goulotte Liféa en PVC avec éclisses et ses accessoires.  
Goulotte prix au mètre.



Type	Coloris	Réf	Code	CR	€ HT
Goulotte 1 compartiment	Blanc Paloma	LFF4006009010	<b>066606M</b>	E63	<b>17,57</b>
Goulotte 1 compartiment	Gris	LFF4006007030	<b>0666960</b>	E61	<b>19,69</b>
Angle extérieur	Blanc Paloma	LFF400639010	<b>065130A</b>	E61	<b>25,07</b>
Angle plat	Blanc Paloma	LFF400659010	<b>1160650</b>	E61	<b>25,73</b>
Embout	Blanc Paloma	LFF600669010	<b>065198U</b>	E63	<b>3,38</b>
Joint de couvercle	Blanc Paloma	LFF600679010	<b>1186338</b>	E61	<b>3,41</b>



LIFÉA 60 X 90

Goulotte Liféa en PVC avec éclisses et ses accessoires.  
Goulotte prix au mètre.



Type	Coloris	Réf	Code	CR	€ HT
Goulotte 1 compartiment	Blanc Paloma	LFF6009009010	<b>072753D</b>	E58	<b>30,81</b>
Angle intérieur	Blanc Paloma	LFF600949010	<b>775903R</b>	E61	<b>27,91</b>
Angle plat	Blanc Paloma	LFF600959010	<b>758973Z</b>	E61	<b>28,79</b>
Embout	Blanc Paloma	LFF600969010	<b>570848Q</b>	E61	<b>7,66</b>
Joint de couvercle	Blanc Paloma	LFF600979010	<b>1186339</b>	E61	<b>6,44</b>
Joint de fond	Blanc Paloma	LFF60J9010	<b>1186341</b>	E61	<b>5,03</b>
Goulotte 1 compartiment	Gris	LFF6009007030	<b>066627J</b>	E63	<b>30,81</b>
Angle extérieur	Gris	LFF600937030	<b>1162631</b>	E61	<b>28,02</b>



LIFÉA 40 X 110

Goulotte prix au mètre



Type	Coloris	Réf	Code	CR	€ HT
Goulotte 1 compartiment	Blanc Paloma	LFF4011009010	<b>555682G</b>	E63	<b>30,54</b>
Angle extérieur	Blanc Paloma	LFF401139010	<b>570842C</b>	E61	<b>29,60</b>
Angle intérieur	Blanc Paloma	LFF401149010	<b>570844Y</b>	E61	<b>29,45</b>
Angle plat	Blanc Paloma	LFF401159010	<b>570846U</b>	E61	<b>30,40</b>
Embout	Blanc Paloma	LFF601169010	<b>570849B</b>	E61	<b>10,10</b>
Té et croix	Blanc Paloma	M54169010	<b>566024S</b>	E61	<b>31,42</b>

GOULOTTE LEGRAND À CLIPPAGE DIRECT



GOULOTTE MURALE À CLIPPAGE DIRECT 50 X 80

Idéale pour la distribution des réseaux électriques et informatiques.  
Comprennent le corps et le couvercle.  
Acceptent tout le programme Mosaic 45.  
Longueur : 2 mètres.  
Goulotte prix au mètre.



Type	Coloris	Réf	Code	CR	€ HT
Goulotte	Blanc	075601	<b>1052632</b>	E60	<b>27,84</b>
Embout	Blanc	075611	<b>1054615</b>	E60	<b>5,82</b>



GOULOTTE MURALE À CLIPPAGE DIRECT 50 X 105

Idéale pour la distribution des réseaux électriques et informatiques.  
Comprennent le corps et le couvercle.  
Acceptent tout le programme Mosaic 45.  
Longueur : 2 mètres.  
Goulotte prix au mètre.



Type	Coloris	Réf	Code	CR	€ HT
Goulotte	Blanc	075602	<b>1052633</b>	E60	<b>31,52</b>



GOULOTTE MURALE À CLIPPAGE DIRECT 50 X 130

Idéales pour la distribution des réseaux électriques et informatiques.  
Comprennent le corps et le couvercle.  
Acceptent tout le programme Mosaic 45.  
Longueur : 2 mètres.  
Goulotte prix au mètre.



Type	Coloris	Réf	Code	CR	€ HT
Goulotte	Blanc	075603	<b>1052634</b>	E60	<b>48,66</b>
Embout	Blanc	075613	<b>1062838</b>	E60	<b>6,78</b>



EN EXCLUSIVITÉ CHEZ **têrêva**

LA MARQUE DE TOUS LES PRODUITS DE LA SALLE DE BAINS

- ✓ Des produits design et performants
- ✓ Sans aucune concession sur le rapport qualité / prix
- ✓ La marque des professionnels au service des particuliers

**100% DES PRODUITS EN STOCK**

**GAINTE TECHNIQUE DU LOGEMENT (GTL)**

**GTL OBO COFRALIS**



**PACK GTL COFRALIS 13 MODULES**

Pack 2,60 m livré avec 4 fixations  
Pack 2,50 m livré avec 6 fixations

Dimensions (L x H) (mm)	Longueur (m)	Type	Réf	Code	CR	€ HT
250 x 63	2.6	Pack socle + couvercle Cofralis	6133457	<b>3122824</b>	E87	<b>211,12</b>
250 x 63	2.5	Pack socle + couvercle Cofralis	6133450	<b>3122819</b>	E87	<b>207,56</b>
250 x 63	2.5	Set de 2 couvercles Cofralis	6133451	<b>3122820</b>	E87	<b>216,75</b>
250 x 63	1.3	Pack 2 mono-couvercle Cofralis	6133452	<b>3122821</b>	E87	<b>211,12</b>



**PACK COFRALIS 18 MODULES**

Version Pack en longueur de 2,5 m

Dimensions (L x H) (mm)	Longueur (m)	Type	Réf	Code	CR	€ HT
355 x 63	2.5	Pack Cofralis	6133480	<b>3122830</b>	E87	<b>297,60</b>



**GTL COFRALIS 13 MODULES**

Socle de 2,5 m et couvercle pour GTL en PVC blanc

Dimensions (L x H) (mm)	Longueur (m)	Type	Réf	Code	CR	€ HT
-	2.5	Couvercle Cofralis - 13 modules	6133454	<b>3122823</b>	E87	<b>58,78</b>
250 x 60	2.5	Socle Cofralis - 13 modules	6133453	<b>3122822</b>	E87	<b>133,27</b>



**ACCESSOIRES GTL COFRALIS**

Accessoires pour gaine technique logement GTL Cofralis

Type	Réf	Code	CR	€ HT
Jonction de plafond Cofralis - 13 modules	6133461	<b>3122825</b>	E81	<b>37,70</b>
Jonction sol / plafond Cofralis - 18 modules	6133473	<b>3122828</b>	E81	<b>52,39</b>
Fixation pour coffret Cofralis	6133471	<b>3122827</b>	E81	<b>7,98</b>
Fixation pour coffret GTL 13/18 Cofralis	6133479	<b>3122829</b>	E81	<b>5,32</b>
Embout Cofralis - 13 modules	6133469	<b>3122826</b>	E81	<b>10,92</b>

**GTL HAGER GAMMA +**



**GTL GAMMA+ 13 À COMPOSER**

Socle de 2,6 m et couvercle pour GTL GAMMA+ 13 en PVC blanc



Dimensions (L x H) (mm)	Longueur (m)	Type	Réf	Code	CR	€ HT
2600 x 250	2.6	Socle GTL Gamma+ 13 pour 2 couvercles	JS013C	<b>1249177</b>	E85	<b>129,35</b>
2600 x 234	2.6	Jeu de 2 couvercles pour JS013C	JC213	<b>1249170</b>	E63	<b>45,61</b>
2600 x 250	2.6	Socle GTL Gamma+ 13 pour 1 couvercle	JS013	<b>1249176</b>	E85	<b>129,35</b>
2600 x 234	2.6	1 couvercle pour JS013	JC113	<b>1249169</b>	E63	<b>45,61</b>



**PACK GTL GAMMA+ 18**

Pack GTL Gamma+ 18  
Matière : PVC Blanc  
Longueur : 2,6 m



Dimensions (L x H) (mm)	Longueur (m)	Type	Réf	Code	CR	€ HT
355 x 68	2.6	Pack GTL Gamma+ 18 - 2 couvercles	JK218	<b>1249174</b>	E85	<b>232,81</b>
355 x 68	2.6	Pack GTL Gamma+ 18 - 3 couvercles	JK318	<b>1249175</b>	E85	<b>232,81</b>



**ACCESSOIRE GTL GAMMA+ 13 ET 18**

Accessoires pour gaine technique logement GAMA+ 13 et 18



Dimensions (L x H) (mm)	Longueur (m)	Type	Réf	Code	CR	€ HT
-	-	Embout pour GTL Gamma+ 13	JZ131	<b>1249184</b>	E43	<b>11,98</b>
-	-	Jonction plafond pour GTL Gamma+ 13	JZ132	<b>1249185</b>	E43	<b>34,52</b>
-	-	Jonction plafond pour GTL Gamma+ 18	JZ182	<b>1249187</b>	E63	<b>53,96</b>
-	-	Jeu de 12 quickfix	JZ101	<b>1249178</b>	E63	<b>6,08</b>
-	-	Jeu de 2 supports universels	JZ104	<b>1249181</b>	E63	<b>19,22</b>
2600 x 68	2.6	Cloison de séparation courant faible	JZ105	<b>1249182</b>	E63	<b>11,79</b>

GTL LEGRAND DRIVIA



GTL DRIVIA 13 À COMPOSER

Agrafes réglables pour goulottes GTL DRIVIA 18

Dimensions (L x H) (mm)	Longueur (m)	Type	Réf	Code	CR	€ HT
355 x 65	2.6	Corps de goulotte GTL Drivia 13 Acces	030032	<b>1180068</b>	E60	<b>126,90</b>
260 x 220	2.6	Couvercle pour goulotte GTL Drivia 13 Acces	030034	<b>1180069</b>	E60	<b>44,47</b>
60 x 20 / 45 x 15	-	Embout d'extrémité pour goulotte GTL Drivia 13	030087	<b>807686I</b>	E60	<b>13,55</b>
-	-	Agrafes réglables pour le maintien des câbles pour goulotte GTL Drivia 18	030075	<b>1129666</b>	E60	<b>3,15</b>
250 x 65	2.5	Cornet d'épanouissement pour jonction goulotte - Avec plafond et sol pour GTL Drivia 13	030095	<b>807685X</b>	E60	<b>49,18</b>



PACK GTL DRIVIA 18 COMPLET

Ensemble avec 2 ou 3 couvercles

Dimensions (L x H) (mm)	Longueur (m)	Type	Réf	Code	CR	€ HT
355 x 65	2.6	Goulotte GTL complète Avec 2 couvercles Drivia 18	030067	<b>1180966</b>	E60	<b>254,10</b>

**grandbains**

Du grand art. [grandbains.fr](http://grandbains.fr)

**Votre expert  
salle de bains**

Salle de bains Accessoires Carrelage

GTL SCHNEIDER RÉSI9



GTL RÉSI9 13 À COMPOSER

Corps de goulotte de 2,6 et accessoires pour gaine technique du logement Rési9 13 modules

Dimensions (L x H) (mm)	Longueur (m)	Type	Réf	Code	CR	€ HT
252 x 2600	2.6	Corps de goulotte Rési9 - 13 modules	R9H13525	<b>1437020</b>	E63	<b>134,30</b>
252 x 2600	2.6	Couvercle	R9H13526	<b>1437021</b>	E63	<b>47,94</b>
380 x 220	-	Epanouisseur	R9H13540	<b>1437022</b>	E63	<b>42,61</b>
280 x 340	-	Pièce de jonction sol/plafond Rési9 - 13 modules	R9H13535	<b>1437072</b>	E63	<b>42,16</b>
-	-	Supports de goulotte (6 livrés avec vis) - 13 modules	R9H13537	<b>1437023</b>	E63	<b>43,83</b>



GTL RÉSI9 18 À COMPOSER

Corps de goulotte de 2,6 et accessoires pour gaine technique du logement Rési9 18 modules

Dimensions (L x H) (mm)	Longueur (m)	Type	Réf	Code	CR	€ HT
357 x 2600	2.6	Corps de goulotte - 18 modules	R9H18525	<b>1437074</b>	E63	<b>150,54</b>
357 x 2600	2.6	Couvercle de goulotte - 18 modules	R9H18636	<b>1437078</b>	E63	<b>73,92</b>
390 x 340	-	Pièce de jonction sol/plafond - 18 modules	R9H18535	<b>1437075</b>	E63	<b>48,04</b>
-	-	Kit de 6 supports universels de goulotte - 18 modules (livré avec vis)	R9H13541	<b>1437024</b>	E63	<b>46,01</b>

PROTÈGE-CÂBLE PVC ET MÉTAL



GOULOTTE DE PROTECTION DE CÂBLES - SÉRIE PRC

Goulotte de protection des câbles en colonne montante. En acier galvanisé à chaud en continu. IK10 selon norme NF/EN 50102

Dimensions (H x l x P) (mm)	Type	Réf	Code	CR	€ HT
3000 x 89 x 44	PRC 30 SZ	545001	<b>041022M</b>	E65	<b>16,85</b>
3000 x 112 x 50	PRC 60 SZ	545002	<b>147796C</b>	E65	<b>24,95</b>



PROTÈGE-CÂBLE POUR PASSAGE DES PERSONNES

Souple en rouleau. Longueur : 3 mètres.

Dimensions (H x l x P) (mm)	Type	Réf	Code	CR	€ HT
9 x 3000 x 52	Passage de câble Pietons BASEA 06	PCP06G300	<b>1266251</b>	Z00	<b>22,00</b>
16 x 3000 x 76	Passage de câble Pietons T0 P10-2	PCT10B300	<b>1266253</b>	Z00	<b>32,80</b>

# GAGNEZ DU TEMPS AVEC LA GAMME CITO



NX

**cito** LINE

## MTC, FINI LES ÉCLISSES CHEMIN DE CÂBLES FIL AUTOMATIQUE

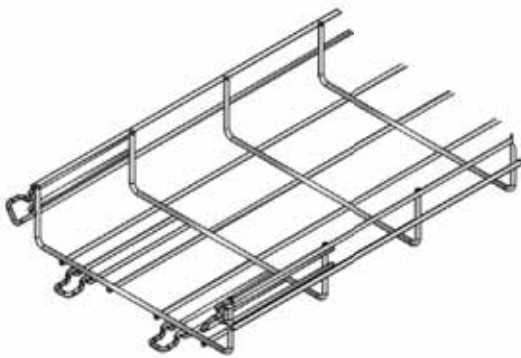

30 ▶ 105 mm    50 ▶ 600 mm

Disponible en EZ / GC / Inox



## MTCE ÉLÉMENT DE RACCORDEMENT AUTOMATIQUE

Vos virages, concaves ou convexes, par simple pliage ou torsion manuels

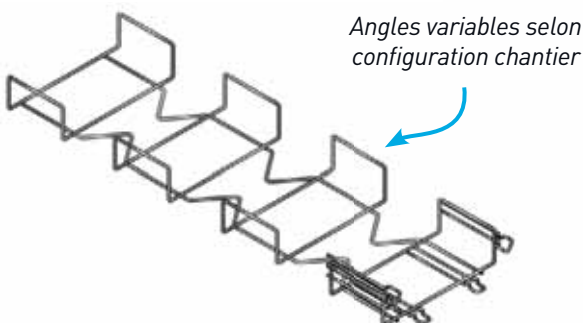

Angles variables selon  
configuration chantier

54 mm    100 ▶ 300 mm

Disponible en EZ / GC / Inox

CONCAVE/CONVEXE

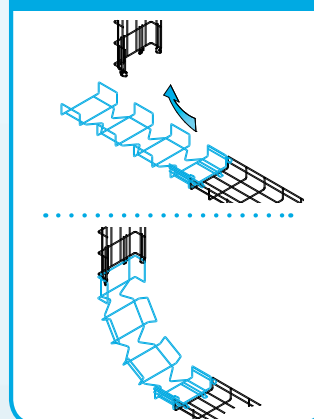

VIRAGE

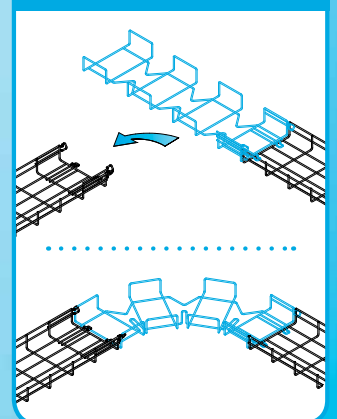



CHEMIN DE CÂBLE FIL



CHEMIN DE CÂBLE EN FIL CITO - MTC

Pour toutes applications industrielles et tertiaires.  
Assemblage automatique sans éclipse ni boulon.  
En Acier électro-zinguée, longueur : 3 mètres.



Dimensions (L x H) (mm)	Type	Réf	Code	CR	€ HT
30 x 100	CITO 30x100	711222	<b>1866513</b>	E66	<b>11,95</b>
54 x 50	CITO 54/50	711260	<b>1413322</b>	E65	<b>10,70</b>
54 x 100	CITO 54/100	711277	<b>1413313</b>	E65	<b>12,90</b>
54 x 150	CITO 54/150	711284	<b>1795251</b>	E65	<b>15,40</b>
54 x 200	CITO 54/200	711291	<b>1439284</b>	E65	<b>18,25</b>
54 x 300	CITO 54/300	711314	<b>1439285</b>	E65	<b>25,80</b>

ACCESSOIRE



CLAME ET ÉCLISSES POUR CHEMIN DE CÂBLE UNIFIL

Pour assemblages droits, virages, té, croix et suspension pour chemins de câbles fil.  
En acier galvanisé à chaud

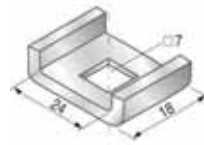

Dimensions (H x l x P) (mm)	Type	Réf	Code	CR	€ HT
58 x 40	Clame U40 SZ	552032	<b>187132G</b>	E65	<b>1,20</b>
24 x 18	Petite éclipse U20 EZ	552042	<b>187125H</b>	E65	<b>50,60</b>
24 x 18	Contre éclipse U30 EZ	552043	<b>187126S</b>	E65	<b>0,61</b>



KIT ECLISSE RAPIDE U20/U30

Eclisse pour assemblages droits, virages, té et croix pour chemins de câbles fil  
Comprenant : 1 x U20 + 1 x U30 + 1 boulon M6, en acier électro zingué



Type	Réf	Code	CR	€ HT
KIT U20/U30 EZ	552050	<b>1204914</b>	E65	<b>1,90</b>



PATTE MULTI USAGES PUF

Patte de fixation montage mural et sol en acier galvanisé.  
Pour chemin de câble fil hauteur 30 et 54 mm et largeur maximum 100 mm



Dimensions (H x l x P) (mm)	Type	Réf	Code	CR	€ HT
35 x 35 x 30	PUF SZ	552036	<b>1204912</b>	E65	<b>1,85</b>



CONSOLE DE FIXATION UNIVERSELLE UFU

Console de fixation universelle murale et sol pour chemin de câble Fil.  
Blocage par tournevis, en acier galvanisé à chaud

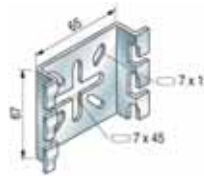

Dimensions (H x l x P) (mm)	Type	Réf	Code	CR	€ HT
67 x 65 x 20	UFU SZ	552037	<b>190916E</b>	E65	<b>3,15</b>



ECLISSE MULTIFONCTION T25/50

Eclisse multifonction pour chemin de câbles fil.  
Permet la suspension ou le supportage sans boulons, en acier galvanisé à chaud

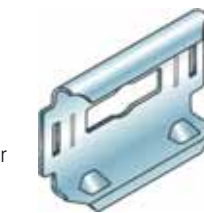

Dimensions (H x l x P) (mm)	Type	Réf	Code	CR	€ HT
47 x 30,8 x 10	CLIPS T25/50 SZ	552129	<b>529817J</b>	E65	<b>160,00</b>

CHEMIN DE CÂBLE TÔLE

CHEMIN DE CÂBLE TÔLE FIXE



CHEMIN DE CÂBLE DALLE - SÉRIE BS

Pour toutes applications industrielles et tertiaires.  
A bords roulés, la forme du profil a été étudiée pour offrir une résistance maximum aux déformations et à la charge.  
En acier galvanisé à chaud, longueur 3 m  
Norme CEI 61537



Dimensions (L x H) (mm)	Type	Réf	Code	CR	€ HT
50 x 48	BST48	401015	<b>040865B</b>	E65	<b>10,95</b>
100 x 48	BST48	401017	<b>040868I</b>	E65	<b>13,45</b>
147 x 48	BST48	401019	<b>040433H</b>	E65	<b>17,15</b>
195 x 48	BST48	401021	<b>040434S</b>	E65	<b>20,35</b>
316 x 48	BST48	401024	<b>041016Y</b>	E65	<b>36,30</b>

ACCESSOIRE



ECLISSE PLATE POUR SERIE BS / T / GBRs

Eclisse d'assemblage plate pour dalles BS, BSTE, BD et BRP  
En acier galvanisé à chaud

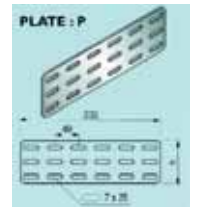

Dimensions (H x l x P) (mm)	Type	Réf	Code	CR	€ HT
46 x 235	BST48	402002	<b>095307F</b>	E65	<b>2,80</b>



ECLISSE RAPIDTOL

Eclisse rapide pour dalles BS et BD  
Hauteur 48 mm, en acier galvanisé à chaud



Dimensions (H x l x P) (mm)	Type	Réf	Code	CR	€ HT
48 x 250	R 48	402010	<b>151562K</b>	E65	<b>4,30</b>



ECLISSE CORNIÈRE EC

Eclisse d'assemblage en L pour dalles BS, BSTE, BD et BRP  
Hauteur 48 mm, en acier galvanisé à chaud



Dimensions (H x l x P) (mm)	Type	Réf	Code	CR	€ HT
235 x 24 x 48	C 48	435002	<b>040881V</b>	E65	<b>4,35</b>

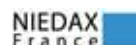

ECLISSE D'ANGLE

Eclisse d'angle pour dalles BS, BSTE, BD, BRP  
Hauteur 48 mm, en acier galvanisé à chaud



Dimensions (H x l x P) (mm)	Type	Réf	Code	CR	€ HT
48 x R150	SZ	421955	<b>1269166</b>	E57	<b>34,30</b>

SUPPORTAGE CHEMIN DE CÂBLE

SUPPORTAGE



SUPPORT UFCC

Support en C pour chemin de câbles dalle et fil.  
Hauteur 135 mm, compatible AGRAFTOL.  
En acier galvanisé à chaud



Dimensions (H x l x P) (mm)	Type	Réf	Code	CR	€ HT
133 x 120 x 100	S100U UFCC-10	747016	<b>1204809</b>	E57	<b>12,10</b>
133 x 120 x 150	S100U UFCC-15	747017	<b>1204810</b>	E57	<b>13,50</b>
133 x 120 x 135	S100U UFCC-20	747018	<b>1204811</b>	E57	<b>16,05</b>
133 x 170 x 250	S100U UFCC-25	747019	<b>1269181</b>	E57	<b>19,25</b>
133 x 170 x 300	S100U UFCC-30	747020	<b>1269182</b>	E57	<b>21,25</b>
133 x 170 x 400	S100U UFCC-40	747021	<b>1269183</b>	E57	<b>22,75</b>



SUPPORT UFC

Support en C pour chemin de câbles dalle et fil.  
Hauteur 185 mm, compatible AGRAFTOL.  
En acier galvanisé à chaud



Dimensions (H x l x P) (mm)	Type	Réf	Code	CR	€ HT
185 x 100 x 120	Support UFC-10	747010	<b>1256284</b>	E65	<b>12,20</b>
185 x 150 x 120	Support UFC-15	747011	<b>1199578</b>	E65	<b>14,85</b>
185 x 200 x 120	Support UFC-20	747012	<b>1256285</b>	E65	<b>16,30</b>
185 x 250 x 170	Support UFC-25	747013	<b>1269179</b>	E57	<b>19,25</b>
185 x 300 x 170	Support UFC-30	747014	<b>1262368</b>	E65	<b>20,95</b>
185 x 400 x 170	Support UFC-40	747015	<b>1269180</b>	E57	<b>24,65</b>

CONSOLE

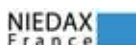

CONSOLE UFL

Support en L pour chemin de câble dalle et fil.  
Pour montage mural, sur rail S100U ou sur rail STRUT 41.  
Fixation des dalles par boulons TRCC 6x12 ou AGRAFTOL/  
AGRAFIL



En acier galvanisé à chaud

Dimensions (H x l x P) (mm)	Type	Réf	Code	CR	€ HT
120 x 165 x 60	S100U UFL-10	747001	<b>747059L</b>	E65	<b>5,95</b>
120 x 215 x 60	S100U UFL-15	747002	<b>187127D</b>	E65	<b>7,85</b>
120 x 265 x 200	S100U UFL-20	747003	<b>747061H</b>	E65	<b>9,90</b>
170 x 365 x 300	S100U UFL-30 SZ	747005	<b>1256283</b>	E65	<b>14,00</b>

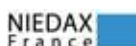

CONSOLE CU

Support en L pour chemin de câble dalle et fil.  
Pour montage mural. En acier galvanisé à chaud  
Fixation des dalles par boulons TRCC 6x12 ou AGRAFTOL/  
AGRAFIL



Dimensions (H x l x P) (mm)	Type	Réf	Code	CR	€ HT
86 x 126 x 126	Console CU 120	011021	<b>1204902</b>	E65	<b>5,35</b>
86 x 166 x 166	Console CU 160	011010	<b>040885N</b>	E65	<b>5,45</b>
126 x 246 x 246	Console CU 240	011011	<b>041019F</b>	E65	<b>7,50</b>

ACCESSOIRES



GOUPILLE V8X90 EZ

Goupille en acier électro-zingué.



Dimensions (H x l x P) (mm)	Type	Réf	Code	CR	€ HT
8 x 90	Goupille EZ	023051	<b>1510859</b>	E65	<b>77,00</b>



BOULON POELIER - SÉRIE TRCC + HE

Boulons poéliers à embase carrée et écrou à embase crantée.



Classe 4.8, en acier électro-zingué

Dimensions (H x l x P) (mm)	Type	Réf	Code	CR	€ HT
12 x 6	BP TRCC M6x15 HE	648001	<b>040855V</b>	E65	<b>37,60</b>
12 x 6	BP TRCC M6x20 HE	648003	<b>187327T</b>	E65	<b>44,95</b>



BORNE DE TERRE MT 6-35 MM<sup>2</sup>

Permet le raccordement et la mise à la terre des chemins de câbles dalle et fil.



Livrée avec 2 rondelles AL-Cu + vis TRL M6x10 EZ

Dimensions (H x l x P) (mm)	Type	Réf	Code	CR	€ HT
22 x 18	BORNE MT 6-35 MM <sup>2</sup>	651309	<b>888966A</b>	E65	<b>9,05</b>



GOUSSET G 10 B EZ

Gousset permettant la confection de pendants avec les montants 48x24 ou EDF ou S150.



En acier galvanisé à chaud

Dimensions (H x l x P) (mm)	Type	Réf	Code	CR	€ HT
172	Gousset G 10 B SZ	613021	<b>1510861</b>	E65	<b>15,20</b>

PROFILÉ



RAIL TÉLEX

Rail téléx en longueur de 2 mètres

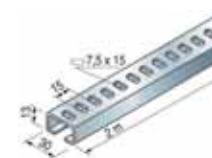

Dimensions (H x l x P) (mm)	Type	Réf	Code	CR	€ HT
30 x 13	Rail Téléx C30	448002	<b>041023X</b>	E65	<b>6,25</b>



## Fil, câble

Câble et fil domestique.....	684
Conducteur nu.....	685
Câble industriel.....	686
Câble de communication et sécurité.....	687
Câble réseau local.....	688
Câble incendie et haute température.....	688
Câbles spéciaux.....	688



Consultez votre Agence ou  
[tereva-direct.fr](http://tereva-direct.fr) pour connaître la  
disponibilité des produits  
ou vos prix nets\*

\*ouverture de compte obligatoire

# GUIDE POUR LE CHOIX D'UN CÂBLE ÉLECTRIQUE BASSE TENSION

## 230 VOLTS - MONOPHASÉ - COS $\varphi$ = 1 - CUIVRE

LONGUEURS MAXIMALES DES LIAISONS, EN MÈTRES, COMPATIBLES AVEC UNE CHUTE DE TENSION DE 3%

Puissance en Kw	Intensité en A	SECTION en mm <sup>2</sup>														
		1,5	2,5	4	6	10	16	25	35	50	70	95	120	150	185	240
0,5	2,3	100	165	265	395											
1	4,6	30	84	135	200	335	530									
1,5	6,8	33	57	90	130	225	355	565								
2	9	25	43	68	100	170	265	430	595							
2,5	11,5	20	34	54	80	135	210	340	470	630						
3	13,5	17	29	45	66	110	180	285	395	520						
3,5	16	14	24	39	56	96	155	245	335	450						
4	18		21	34	49	84	135	210	295	395	580					
4,5	20		19	30	44	75	120	190	260	350	515					
5	23			27	39	68	105	170	235	315	460	630				
6	27			23	32	56	90	140	195	260	385	530				
7	32				28	48	76	120	170	225	330	460	570			
8	36					42	67	105	145	195	290	400	500	620		
9	41					38	60	94	130	175	255	355	440	550		
10	45					34	54	84	120	155	230	320	400	495	615	
12	55						45	70	98	130	190	265	330	410	510	
14	64							60	84	110	165	230	285	350	435	560
16	73							53	74	99	145	200	250	305	380	500
18	82								65	88	125	175	220	270	340	440
20	91								59	79	115	160	200	245	310	400
25	114										98	130	150	195	245	315
30	136											77	105	135	165	205
35	159												90	115	140	175
40	182													80	100	125
45	205														89	110
50	227															98
60	273															120
70	318															100
																140
																115

## 230 VOLTS - TRIPHASÉ - COS $\varphi$ = 0,8 - CUIVRE

LONGUEURS MAXIMALES DES LIAISONS, EN MÈTRES, COMPATIBLES AVEC UNE CHUTE DE TENSION DE 5%

Puissance en Kw	Intensité en A	SECTION en mm <sup>2</sup>														
		1,5	2,5	4	6	10	16	25	35	50	70	95	120	150	185	240
1	3	165	280	445	655											
1,5	5	110	185	295	440	725										
2	7	84	140	220	325	540	850									
2,5	8	67	110	175	265	435	675									
3	10	56	92	145	220	365	560	870								
3,5	12	48	78	125	190	315	485	740								
4	13	43	68	110	165	275	425	650	905							
4,5	15	37	61	97	145	245	375	580	820							
5	17	33	54	86	130	220	340	520	730	905						
6	20		46	73	110	185	285	453	610	760						
7	23		40	63	94	160	245	370	520	650	920					
8	26			56	82	140	215	325	450	575	795					
9	30			49	73	125	190	290	405	510	710					
10	33				65	115	170	260	365	465	640	840				
12	40				54	94	140	220	305	385	530	700				
14	46					80	120	185	260	335	460	600	715			
16	53					68	105	165	225	290	400	525	630	725		
18	59						94	145	200	260	360	470	560	640		
20	66						85	130	180	235	320	420	500	575	680	
25	82							105	145	190	260	340	400	460	540	545
30	98								120	160	215	280	335	390	450	540
35	115									100	135	185	240	290	335	465
40	131										115	160	210	250	290	405
45	148											145	185	220	260	300
50	164											130	170	200	230	270
60	197												140	165	195	225
70	230													140	165	195
80	233														145	170
90	296															150
100	328															160
110	361															145

# GUIDE POUR LE CHOIX D'UN CÂBLE ÉLECTRIQUE BASSE TENSION

## 380 VOLTS - TRIPHASÉ - COS $\varphi$ = 0,8 - CUIVRE

LONGUEURS MAXIMALES DES LIAISONS, EN MÈTRES, COMPATIBLES AVEC UNE CHUTE DE TENSION DE 3%

Puissance en Kw	Intensité en A	SECTION en mm <sup>2</sup>																
		1,5	2,5	4	6	10	16	25	35	50	70	95	120	150	185	240		
2,5	5	190	325	510	745													
3	6	160	270	420	620													
3,5	7	135	230	365	540	895												
4	8	120	200	320	470	785												
4,5	9	105	180	285	420	700												
5	10	96	165	255	375	630	970											
6	12	79	135	210	315	525	810											
7	14	68	115	180	270	455	700											
8	16	60	105	160	240	400	610	940										
9	18	51	92	145	215	355	550	850										
10	19	84	130	190	320	500	780											
12	23	69	110	160	265	415	640	880										
14	27	94	140	230	355	550	750											
16	31	81	120	200	315	485	655	860										
18	35	110	180	280	430	580	770											
20	38	98	160	255	390	520	690											
25	48	130	205	315	420	555	760											
30	57	170	260	355	465	640	840											
35	67	145	225	300	400	550	730											
40	76	195	260	350	480	640	745											
45	86	175	235	310	430	565	670	770										
50	95	160	215	285	385	510	600	695										
60	114	180	235	320	420	500	580	680										
70	133	Limite d'échauffement							200	275	365	430	495	580				
80	152							240	315	375	430	510	600					
90	171							215	280	335	385	445	535					
100	150								250	300	350	405	480					
120	228									250	290	340	400					
140	266										250	290	345					
160	304											255	300					
180	342												265					

LONGUEURS MAXIMALES INDICATIVES (EN MÈTRES) ENTRE LE DISJONCTEUR DE BRANCHEMENT ET LE TABLEAU DE RÉPARTITION EN MONOPHASÉ, POUR UNE CHUTE DE TENSION DE 2% :

Courant assigné maximal du disjoncteur de branchement	Section cuivre en mm <sup>2</sup>							
	10	16	25	35	50	70	95	120
45 A	22	36	56	78	111	156	211	267
60 A	-	27	42	58	83	117	158	200
90 A	-	-	28	39	56	78	106	133

LONGUEURS MAXIMALES INDICATIVES (EN MÈTRES) ENTRE LE DISJONCTEUR DE BRANCHEMENT ET LE TABLEAU DE RÉPARTITION EN TRIPHASÉ, POUR UNE CHUTE DE TENSION DE 2% :

Courant assigné maximal du disjoncteur de branchement	Section cuivre en mm <sup>2</sup>										
	2,5	4	6	10	16	25	35	50	70	95	120
30 A	16	25	38	66	107	166	233	332	465	631	800
60 A	-	-	18	31	52	81	115	166	233	315	399

# DÉTERMINATION SYMBOLIQUE DES CÂBLES NF C 30-202

## DÉNOMINATION SYMBOLIQUE DES CÂBLES

Les conducteurs et câbles définis par une norme UTE sont désignés à l'aide d'un système harmonisé ou bien à l'aide du système UTE traditionnel selon qu'il s'agit de modèles concernés ou non par l'harmonisation en vigueur dans le cadre du CENELEC.

Ces deux systèmes de désignation sont repris par la norme NF C 30-202 et HD 361 et comprennent une suite de symboles disposés de gauche à droite, dans l'ordre, dont un extrait est donné ci-dessous.

Désignation v HARw CENELEC			Désignation NF-USE	
Signification du symbole	Symbole		Symbole	Signification du symbole
Série harmonisée	H	Type de la série	U	Câble faisant l'objet d'une norme UTE
Série nationale reconnue	A		250	250 V
Série nationale autre	FR-N	Tension nominale	500	500 V
300 / 300 V	03		000 I	000 I V
500 / 300 V	05		absence de lettre	Ame rigide
750 / 450 V	07	Souplesse et nature de l'âme	S	Ame souple
I / 0,6 kV	I		absence de lettre	Cuivre
PVC	V	Enveloppe isolante	A	Aluminium
Caoutchouc vulcanisé	R		C	Caoutchouc vulcanisé
Polyéthylène réticulé	X	Bourrage	R	Polyéthylène réticulé
Ruban en acier ceinturant les conducteurs	D		V	Polychlorure de vinyle
Armure en feuillard acier	Z4	Gaine de protection non métallique	G	Gaine vulcanisée
PVC	V		O	Aucun bourrage ou bourrage ne formant pas gaine
Caoutchouc vulcanisé	R	Revêtement métallique	I	Gaine d'assemblage et de protection formant bourrage
Polyéthylène réticulé	N		2	Gaine de protection épaisse
Câble rond	absence de lettre	Forme du câble	C	Caoutchouc vulcanisé
Câble méplat "divisible"	H		N	Polychloroprène ou équivalent
Câble méplat "non divisible"	H6		V	PVC
Cuivre	absence de lettre		P	Gaine de plomb
Aluminium	- A		F	Feuillards acier
Rigide, massive, ronde	- U		Z	Zinc ou autre métal
Rigide, câblée, ronde	- R		absence de lettre	Câble rond
Rigide, câblée, sectorale	- S		M	Câble méplat
Rigide, massive, sectorale	- W			
Souple, classe 5 pour installation fixe	- K			
Souple, classe 5	- F			
Souple, classe 6	- H			
Souple pour soudure	- D			
Extra-souple pour soudure	- E			

La désignation peut-être complétée par l'indication éventuelle d'un conducteur vert / jaune dans le câble :  
 Câble sans V/J : nXS  
 Câble avec V/J : nGS  
 n = nb conducteurs, s = section

POUR CÂBLES MULTIPOLAIRES DE BASSE TENSION SELON LA NORME HD 308 S2

La norme HD 308 S régle les codes de couleur pour l'idenfication des âmes conductrices des câbles électriques.

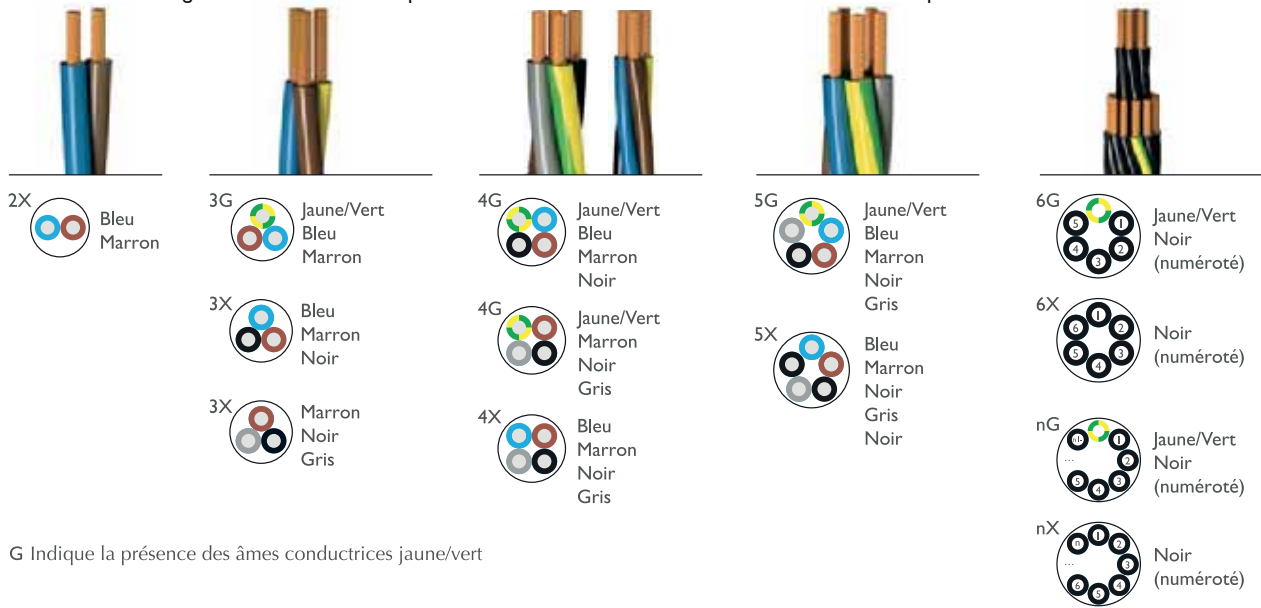

G Indique la présence des âmes conductrices jaune/vert

NORMES XP C 32-321

Depuis mars 2014 les nouvelles normes XP C ont été introduites pour les câbles d'installation basse tension en remplacement des normes NF C. Le but étant d'améliorer la qualité des produits.

Les nouvelles normes concernent les séries suivantes :

Type de câble	Anciennes normes NF C	Nouvelles normes XP C	Date limite d'application
U-1000 R2V U-1000 AR2V	NF C 32-321	XP C 32-321	30/09/2014
U-1000 RVFV U-1000 ARFV	NF C 32-322	XP C 32-322	31/12/2014
U-1000 RGPV U-1000 ARGPV	NF C 32-111	XP C 32-111	31/12/2014

Ces nouvelles normes apportent de nouvelles propriétés pour les câbles concernés :

- La résistance aux conditions climatiques et aux UV accrue
- Le repérage couleur de la section pour les câbles U-1000 R2V de 2 à 5 conducteurs pour les sections de 1.5 mm<sup>2</sup> à 16 mm<sup>2</sup>.

Pour les fabricants de câbles

A partir des nouvelles dates d'application ci-dessus, les fabricants doivent avoir une licence NF délivrée par le LCIE qui atteste de la conformité aux normes XP C citées.

Pour les utilisateurs de câbles

Il n'y a pas d'interdiction, les câbles fabriqués selon la norme NF C se trouvant encore sur le marché au 1<sup>er</sup> octobre 2014 peuvent être installés jusqu'à épuisement des stocks.



Repérage couleur de la section

EN 50575 / CLASSIFICATION EUROPÉENNE DE RÉACTION AU FEU

La norme EN 50575 fixe les exigences essentielles relatives à la performance, aux essais initiaux, au suivi et au marquage des produits.

Euroclasse	Critères de classification	Critères additionnels	Systèmes d'Attestation de Conformité
A <sub>ca</sub>	Pouvoir calorifique		
B <sub>1ca</sub>	Dégagement thermique	Emission de fumées (s1a, s1b, s2, s3)	"+ I" , comprenant • Essais de type initiaux et surveillance continue par un organisme notifié • Contrôle de production par un fabricant
B2 <sub>ca</sub>	Propagation en nappe verticale	Goutelettes enflammées (d0, d1, d2)	
C <sub>ca</sub>	Propagation de la flamme	Acidité (a1, a2, a3)	"3" , comprenant • Essais de type initiaux par un laboratoire notifié • Contrôle de production par le fabricant
D <sub>ca</sub>	Propagation de la flamme		
E <sub>ca</sub>	Propagation de la flamme		
F <sub>ca</sub>			"4" : Essais de type et contrôle de production par le fabricant

H07 VU

**FIL H07V-U COURONNE 100 M 1,5 ET 2,5 MM<sup>2</sup>**

Fils rigides recommandés pour des circuits locaux d'habitation en pose sous conduits ou baguettes. Filerie et câblage des tableaux et appareillage. Tension d'utilisation 450/750 V.



Section des fils (en mm <sup>2</sup> )	Coloris fil	Longueur (en m)	Code
1,5	Noir	100	<b>014659X</b>
1,5	Rouge	100	<b>014660I</b>
1,5	Bleu	100	<b>014661T</b>
1,5	Orange	100	<b>014663P</b>
1,5	Brun	100	<b>014667H</b>
1,5	Violet	100	<b>014666W</b>
1,5	Vert/Jaune	100	<b>014651N</b>
1,5	Blanc	100	<b>453169J</b>
1,5	Gris	100	<b>1099411</b>
2,5	Noir	100	<b>014669D</b>
2,5	Rouge	100	<b>014670O</b>
2,5	Bleu	100	<b>014671Z</b>
2,5	Brun	100	<b>015677P</b>
2,5	Violet	100	<b>014673V</b>
2,5	Vert/Jaune	100	<b>014668S</b>

H07 VR

**FIL H07V-R U500V COURONNE 100 M**

Fils rigides recommandés pour des circuits locaux d'habitation en pose sous conduits ou baguettes. Filerie et câblage des tableaux et appareillage. Tension d'utilisation 450/750 V.



Section des fils (en mm <sup>2</sup> )	Coloris fil	Longueur (en m)	Code
6	Bleu	100	<b>014705J</b>
6	Rouge	100	<b>014703N</b>
6	Vert/Jaune	100	<b>014702C</b>
10	Bleu	100	<b>014714E</b>
10	Rouge	100	<b>014713T</b>
10	Vert/Jaune	100	<b>014709B</b>
16	Bleu	100	<b>014717L</b>
16	Rouge	100	<b>014716A</b>
16	Vert/Jaune	100	<b>014715P</b>

**FIL H07V-R U500V À LA COUPE AU MÈTRE**

Fils rigides recommandés pour des circuits locaux d'habitation en pose sous conduits ou baguettes. Filerie et câblage des tableaux et appareillage. Tension d'utilisation 450/750 V. Utilisés pour obtenir un meilleur contact et une meilleure résistance aux vibrations.



Section des fils (en mm <sup>2</sup> )	Coloris fil	Longueur (en m)	Code
16	Bleu	A la coupe	<b>1176805</b>
16	Rouge	A la coupe	<b>1176806</b>
16	Vert/Jaune	A la coupe	<b>1099412</b>
25	Bleu	A la coupe	<b>147707L</b>
25	Rouge	A la coupe	<b>147706A</b>
25	Vert/Jaune	A la coupe	<b>147709H</b>

H05 VV-F

**CÂBLE H05VV-F GRIS EN COURONNE DE 50 M ET 100 M**

Câbles H05VV-F très souples destinés à l'alimentation des petits appareils mobiles ou semi-mobiles. 4G0,75 couronne de 50 m, à âme de cuivre. Gaine extérieure en PVC (Polychlorure de vinyle) Tension d'utilisation : 300/500 V. Non propagateur de la flamme C2, NF C 32-070. Etanchéité : AD2.



Coloris	Composition du câble (en mm <sup>2</sup> )	Longueur (en m)	Code
Gris	3G1,5	50	<b>1061854</b>
Gris	4G1	50	<b>461288I</b>
Gris	4G0,75	50	<b>1775066</b>
Gris	4G1,5	50	<b>2994647</b>

**CÂBLE H05VV-F BLANC COURONNE DE 50 M**

Câble très souple destiné à l'alimentation des petits appareils mobiles ou semi-mobiles Particulièrement utilisé dans l'électroménager Tension d'utilisation : 300/500 V



Coloris	Composition du câble (en mm <sup>2</sup> )	Longueur (en m)	Code
Blanc	2 x 0,75	50	<b>1062070</b>
Blanc	2 x 1	50	<b>1253633</b>
Blanc	2 x 1,5	50	<b>014820A</b>
Blanc	3G0,75	50	<b>1253634</b>
Blanc	3G1	50	<b>1062072</b>
Blanc	3G1,5	50	<b>1062073</b>
Blanc	3G2,5	50	<b>1253635</b>
Blanc	4G1	50	<b>461585Z</b>
Blanc	4G1,5	50	<b>461583D</b>
Blanc	5G1	50	<b>479149X</b>

H05 RRF

**CÂBLE H05RR-F NOIR EN COURONNE DE 50 M**

Câble souple pour l'alimentation de petits appareils



Coloris	Composition du câble (en mm <sup>2</sup> )	Longueur (en m)	Code
Brun/Bleu	2 x 1,5	50	<b>014892M</b>
Brun/Bleu/Vert jaune	3G1,5	50	<b>014918M</b>
Brun/Bleu/Vert jaune	3G2,5	50	<b>014919X</b>



H07 VK

**FIL H07V-K DE 1,5 À 2,5 MM<sup>2</sup>  
EN COURONNE DE 100 M**

Fils de câblage PVC souples utilisés pour l'équipement des tableaux et armoires électriques.  
Tension d'utilisation : 450/750 V. Longueur : 100 mètres.  
Normes : NF C32-201 HD 21.25



Section des fils (en mm <sup>2</sup> )	Coloris fil	Longueur (en m)	Code
1,5	Rouge	100	<b>0147480</b>
1,5	Vert/Jaune	100	<b>014745H</b>
1,5	Noir	100	<b>014746S</b>
1,5	Bleu	100	<b>1186045</b>
2,5	Bleu clair	100	<b>014753R</b>
2,5	Orange	100	<b>554694G</b>
2,5	Ivoire	100	<b>1162636</b>
2,5	Rouge	100	<b>014752G</b>
2,5	Vert/Jaune	100	<b>014750K</b>
2,5	Noir	100	<b>014751V</b>
2,5	Brun	100	<b>461588G</b>

**FIL H07V-K DE 4 À 6 MM<sup>2</sup>  
EN COURONNE DE 100 M**

Fils de câblage PVC souples utilisés pour l'équipement des tableaux et armoires électriques.  
Tension d'utilisation : 450/750 V.  
Longueur : 100 mètres.



Section des fils (en mm <sup>2</sup> )	Coloris fil	Longueur (en m)	Code
6	Bleu clair	100	<b>016014E</b>
6	Rouge	100	<b>016012I</b>
6	Vert/Jaune	100	<b>1062119</b>
6	Noir	100	<b>016010M</b>

**FIL H07V-K SUPÉRIEUR À 6 MM<sup>2</sup>  
EN COURONNE DE 100 M**

Fils de câblage PVC souples utilisés pour l'équipement des tableaux et armoires électriques.  
Tension d'utilisation : 450/750 V.  
Longueur : 100 mètres.



Section des fils (en mm <sup>2</sup> )	Coloris fil	Longueur (en m)	Code
10	Bleu clair	100	<b>016024K</b>
10	Rouge	100	<b>461592Y</b>
10	Vert/Jaune	100	<b>1157865</b>
10	Noir	100	<b>016021D</b>
16	Bleu clair	100	<b>1157869</b>
16	Rouge	100	<b>015988E</b>
16	Vert/Jaune	100	<b>1157868</b>
16	Noir	100	<b>1157870</b>

CÂBLE CUIVRE NU 25 MM<sup>2</sup>

**CÂBLETTE CUIVRE 25 MM<sup>2</sup>**

Utilisé pour la réalisation de la mise à terre des circuits électriques.



Section des fils (en mm <sup>2</sup> )	Longueur (en m)	Code
25	50	<b>450918A</b>
25	A la coupe	<b>015206I</b>



**tereve-direct.fr**  
Une livraison adaptée à vos besoins



Commande prête en 10 min, pas une de plus !

**SEULEMENT CHEZ TÊRÉVA !**



Livraison urgente  
J+1 avant 9h



Livraison standard  
24h à 48h



Livraison personnalisée



**pack confiance**

**Vos produits essentiels**  
**100% dispo en stock ou remboursés à 100%\***

\* Règlement complet sur tereva-direct.fr.

## CÂBLE R02V 1,5<sup>2</sup> ET 2,5<sup>2</sup>

### CÂBLE U1000 R2V 1,5 ET 2,5 MM<sup>2</sup> EN COURONNE DE 100 M

Câble rigide recommandé pour les installations fixes de distribution d'énergie basse tension.  
Tension d'utilisation : 600/1000V.  
Rayon de courbure 6D.  
Température de pose mini : -10°C



Coloris	Composition du câble (en mm <sup>2</sup> )	Longueur (en m)	Code
Noir liseré rose	2 x 1,5	100	<b>184254Q</b>
Noir liseré rose	3G1,5	100	<b>184255B</b>
Noir liseré jaune	3G2,5	100	<b>184259T</b>
Noir liseré rose	4G1,5	100	<b>184257X</b>
Noir liseré jaune	4G2,5	100	<b>106236O</b>
Noir liseré rose	5G1,5	100	<b>184258I</b>
Noir liseré jaune	5G2,5	100	<b>184260E</b>

### CÂBLE U1000 R2V 1,5 - 2,5 ET 6 MM<sup>2</sup> EN COURONNE DE 50 M

Câble rigide recommandé pour les installations fixes de distribution d'énergie basse tension.  
Tension d'utilisation : 600/1000V.  
Rayon de courbure 6D.  
Température de pose mini : -10°C



Coloris	Composition du câble (en mm <sup>2</sup> )	Longueur (en m)	Code
Noir liseré rose	2 x 1,5	50	<b>038486O</b>
Noir liseré rose	3G1,5	50	<b>038487Z</b>
Noir liseré jaune	3G2,5	50	<b>038496U</b>
Noir liseré bleu	3G6	50	<b>1378398</b>
Noir liseré rose	4G1,5	50	<b>038494Y</b>
Noir liseré jaune	4G2,5	50	<b>490876I</b>
Noir liseré rose	5G1,5	50	<b>038495J</b>
Noir liseré jaune	5G2,5	50	<b>038497F</b>

### CÂBLE U1000 R2V 1,5 ET 2,5 MM<sup>2</sup> À LA COUPE AU MÈTRE

Câble rigide recommandé pour les installations fixes de distribution d'énergie basse tension.



Coloris	Composition du câble (en mm <sup>2</sup> )	Longueur (en m)	Code
Noir liseré rose	2 x 1,5	A la coupe	<b>015009Z</b>
Noir liseré rose	3G1,5	A la coupe	<b>015070U</b>
Noir liseré rose	4G1,5	A la coupe	<b>015082W</b>
Noir liseré rose	5G1,5	A la coupe	<b>015139Z</b>
Noir liseré rose	7G1,5	A la coupe	<b>015234E</b>
Noir liseré jaune	3G2,5	A la coupe	<b>015072Q</b>
Noir liseré jaune	4G2,5	A la coupe	<b>015083H</b>
Noir liseré jaune	5G2,5	A la coupe	<b>015141V</b>

### CÂBLE U-1000 R2V 1,5 ET 2,5 MM<sup>2</sup> EN TOURET DE 500 M

Câble U-1000 R2V en touret de 500 m.  
Câble rigide recommandé pour les installations fixes de distribution d'énergie basse tension.  
Différentes marques peuvent être livrées selon les disponibilités.



Coloris	Composition du câble (en mm <sup>2</sup> )	Longueur (en m)	Code
Noir liseré rose	3G1,5	500	<b>116358O</b>
Noir liseré rose	5G1,5	500	<b>1163603</b>
Noir liseré jaune	3G2,5	500	<b>1163588</b>
Noir liseré jaune	5G2,5	500	<b>1163604</b>

## Les innovations Nexans



### MOBIWAY™

Le touret innovant et son système unique de transport et déroulage.

Pratique, maniable, le kit MOBIWAY™ facilite le transport et la manutention de vos tourets pour une pose sans contrainte et sans limite.



2 FLASQUES MOBIWAY™



1 TOURET COMPATIBLE MOBIWAY™

Gamme MOBIWAY™ : U-1000 R2V DISTINGO®, ALSECURE PREMIUM®, Câbles LAN et Cuivre Nu. Easyfil compatible aux tourets MOBIWAY™ : 3H07V-U 1.5mm<sup>2</sup> et 2.5mm<sup>2</sup> + VR6mm<sup>2</sup> + LAN Cat6 2x4 p + LAN Cat6vA 1x4p

Une gamme complète de produits innovants pour le marché résidentiel, tertiaire et industriel.



### EASYFIL®

3 fils qui révolutionnent votre quotidien !

Ce sont trois fils H07V-U et H07V-R préassemblés grâce à un liant pelable remplaçant les fils H07V-U bleu, rouge et vert/jaune utilisés traditionnellement pour les circuits électriques.



### PASSEO™

Un nouveau packaging permettant un gain de 10% sur l'installation de vos fils souples et rigides.

C'est le produit indispensable pour vos installations résidentielles. Il est disponible pour l'ensemble de vos fils H07V-U et H07V-R de 1,5 à 6mm<sup>2</sup>.

CÂBLE R02V > 2,5<sup>2</sup>

CÂBLE U1000 R2V > 2,5 MM<sup>2</sup> À LA COUPE AU MÈTRE

Câble rigide recommandé pour les installations fixes de distribution d'énergie basse tension.



Coloris	Composition du câble (en mm <sup>2</sup> )	Longueur (en m)	Code
Noir liseré violet	3G4	A la coupe	015074M
Noir liseré violet	4G4	A la coupe	015090G
Noir liseré violet	5G4	A la coupe	015146Y
Noir liseré bleu	3G6	A la coupe	015080A
Noir liseré bleu	4G6	A la coupe	015096U
Noir liseré bleu	5G6	A la coupe	015149F
Noir liseré brun	3G10	A la coupe	015148U
Noir liseré brun	4G10	A la coupe	015100M
Noir liseré brun	5G10	A la coupe	015150Q
Noir liseré gris	3G16	A la coupe	015554O
Noir liseré gris	4G16	A la coupe	015102I
Noir liseré gris	5G16	A la coupe	015644Q
Noir	5G25	A la coupe	015645B

CÂBLE U1000 R2V SANS FIL V/J > 2,5 MM<sup>2</sup> À LA COUPE AU MÈTRE

Câble rigide recommandé pour les installations fixes de distribution d'énergie basse tension.



Coloris	Composition du câble (en mm <sup>2</sup> )	Longueur (en m)	Code
Noir liseré bleu	2 x 6	A la coupe	015058S
Noir liseré bleu	4 x 6	A la coupe	015682S
Noir liseré brun	2 x 10	A la coupe	015060O
Noir liseré brun	4 x 10	A la coupe	015216O
Noir liseré gris	2 x 16	A la coupe	016450Q
Noir liseré gris	4 x 16	A la coupe	015117R
Noir	2 x 25	A la coupe	015561N
Noir	4 x 25	A la coupe	015127X
Noir	2 x 35	A la coupe	057442K
Noir	4 x 35	A la coupe	015215D
Noir	2 x 50	A la coupe	752147B

CÂBLE H07RNF 1,5 ET 2,5<sup>2</sup>



CÂBLE H07RN-F DE 1,5 À 2,5 MM<sup>2</sup>

Tension d'utilisation : 450/750 V.

Isolation élastomère résistant à la chaleur et à la propagation de la flamme.

Gaine épaisse étudiée pour supporter les contraintes mécaniques, thermiques ainsi que le contact des huiles et hydrocarbures.

Coloris	Composition du câble (en mm <sup>2</sup> )	Longueur (en m)	Code
Noir ①	2 x 1	50	469245T
Noir liseré rose ①	2 x 1,5	100	1157498
Noir liseré rose ①	4G1,5	100	1157495
Noir liseré rose ①	4G1,5	A la coupe	015167V
Noir liseré rose ①	5G1,5	50	1253636
Noir liseré rose ①	5G1,5	A la coupe	015178M
Noir liseré jaune ①	4G2,5	50	554678M
Noir liseré jaune ①	4G2,5	100	106186I
Noir liseré jaune ①	4G2,5	A la coupe	015174U
Noir liseré jaune ①	5G2,5	50	1186065
Noir liseré jaune ①	5G2,5	100	1157497
Noir liseré jaune ①	5G2,5	A la coupe	015180I
Noir liseré rose	3G1,5	50	554668G
Noir liseré rose	3G1,5	100	1157493
Noir liseré rose	3G1,5	A la coupe	015158A
Noir liseré jaune	3G2,5	50	554671N
Noir liseré jaune	3G2,5	100	1157494
Noir liseré jaune	3G2,5	A la coupe	015161H

CÂBLE H07RNF >2,5<sup>2</sup>

CÂBLE H07RN-F DE 4 À 6 MM<sup>2</sup> À LA COUPE AU MÈTRE

Tension d'utilisation : 450/750 V.

Isolation élastomère résistant à la chaleur et à la propagation de la flamme.

Gaine épaisse étudiée pour supporter les contraintes mécaniques, thermiques ainsi que le contact des huiles et hydrocarbures.



Coloris	Composition du câble (en mm <sup>2</sup> )	Longueur (en m)	Code
Noir liseré violet	3G4	A la coupe	015162S
Noir liseré bleu	3G6	A la coupe	105997X
Noir liseré bleu	5G6	A la coupe	015575L

► CÂBLE DE COMMUNICATION ET SÉCURITÉ

CÂBLE AUDIO

CÂBLE HAUT-PARLEUR

Permet de raccorder le média son vers des hauts parleurs ou enceintes.



Composition du câble (en mm <sup>2</sup> )	Longueur (en m)	Code
2 x 0,75	100	1698178
2 x 1,5	A la coupe	529895J

CÂBLE D'ALARME

CÂBLE D'ALARME ET D'INCENDIE

Câble SYT ROUGE pour la télétransmission d'alarme et pour les liaisons entre les détecteurs de fumée et la centrale



Composition du câble (en mm <sup>2</sup> )	Longueur (en m)	Code
1P 9/10	A la coupe	067634K

CÂBLE TÉLÉPHONIE PTT SYTI

CÂBLE MULTI-CONDUCTEURS

Pour installation privée à l'extérieur des bâtiments.

Pose enterrée autorisée selon les règles de l'art.

Coloris : gris/ivoire.



Coloris	Composition du câble (en mm <sup>2</sup> )	Longueur (en m)	Code
Gris	1P 5/10	100	373818U
Gris	2P 5/10	100	373819F
Gris	2P 5/10	A la coupe	009914K
Gris	3P 5/10	100	529872Q
Gris	5P 5/10	100	529873B
Gris	1P 8/10	100	106772U
Gris	2P 8/10	100	106773F
Gris	2P 8/10	A la coupe	009918C
Gris	3P 8/10	100	373820Q
Gris	3P 8/10	A la coupe	110741Z
Gris	5P 8/10	100	106774Q
Gris	5P 8/10	A la coupe	019193D

CÂBLE DE TÉLÉPHONE SÉRIE 298 PTT

Gaine en polyéthylène.

Composé de 4 paires de section 6/10 mm<sup>2</sup>, permet d'avoir 2 lignes téléphoniques distinctes.

Compatible avec l'ADSL.



Coloris	Composition du câble (en mm <sup>2</sup> )	Longueur (en m)	Code
Ivoire	4P 6/10	100	565029T
Ivoire	4P 6/10	A la coupe	565033L

CÂBLE DE TÉLÉPHONE SÉRIE 88

Câble de branchement téléphonique 8 paires



Coloris	Composition du câble (en mm <sup>2</sup> )	Longueur (en m)	Code
Ivoire	4 x 4 x 6/10	A la coupe	744652C

**CÂBLE TV - COAXIAL**

**CÂBLE COAXIAL POUR ANTENNE**

Réseau terrestre, satellite.

VATC : gaine extérieure en PVC (polychlorure de vinyle)

blanc pour usage intérieur principalement.

PATC : gaine extérieure en PE (polyéthylène) noir qui résiste aux UV et aux intempéries.



Type	Coloris	Longueur (en m)	Code
17 PATC	Noir	100	<b>545701N</b>
17VATC	Blanc	100	<b>753264Q</b>
17VATC	Blanc	A la coupe	<b>753263F</b>

► **CÂBLE RÉSEAU LOCAL**

**CÂBLE RÉSIDENTIEL GRADE 3**

**CÂBLE GRADE 3 TV F/FTP 4P  
500 MHZ/2.2GHZ LSZH - AU MÈTRE À LA COUPE**

Câble résidentiel Grade 3, 100 Ohms, F/FTP, 4 paires, 2150 MHz LSZH

A une utilisation « résidentielle » c'est à dire à la mise en place d'un réseau VDI à très haut débit pour l'habitat.



Nombre de paires	Type	Longueur (en m)	Code
4	F/FTP	A la coupe	<b>2819986</b>

**CATÉGORIE 5E**

**CÂBLE F/UTP 4P CATÉGORIE 5E**

Permet de câbler les réseaux informatique ou VDI.



Nombre de paires	Type	Longueur (en m)	Code
4	F/UTP	A la coupe	<b>204050W</b>

**CATÉGORIE 6**

**CÂBLE INFORMATIQUE F/UTP - CATÉGORIE 6**

Permet de câbler les réseaux informatique ou VDI.



Nombre de paires	Type	Longueur (en m)	Code
4	F/UTP	A la coupe	<b>971341Z</b>
4	F/UTP	100	<b>1269824</b>
4	F/UTP	305	<b>1205388</b>
4	F/UTP	500	<b>1253638</b>
2 x 4	F/UTP	A la coupe	<b>1165074</b>

**MULTI-CONDUCTEUR LIYY - LIYCY**

**CÂBLE LIYCY BLINDÉ**

Câble utilisé en milieu industriel



Type	Composition du câble (en mm <sup>2</sup> )	Longueur (en m)	Code
Blindé	2 x 0,5	100	<b>1253647</b>
Blindé	4 x 0,5	A la coupe	<b>1253650</b>
Blindé	2 x 0,75	100	<b>1378363</b>
Blindé	2 x 0,75	A la coupe	<b>1378364</b>
Blindé	2 x 1,5	100	<b>1378365</b>
Blindé	2 x 1,5	A la coupe	<b>1378366</b>

► **CÂBLE INCENDIE ET HAUTE TEMPÉRATURE**

**CÂBLE CRIC1**

**CÂBLE CR1 C1 TÉLÉPHONIQUE**

Câble téléphone CR1 C1 résistant au feu



Composition du câble (en mm <sup>2</sup> )	Longueur (en m)	Code
2P 9/10	A la coupe	<b>1175195</b>
1P 9/10	A la coupe	<b>529877T</b>

**CÂBLE CR1 C1**

Câble destiné à l'alimentation des circuits de sécurité incendie dont le maintien est nécessaire en cas de sinistre (éclairage de sécurité, ascenseur, etc...). Non propagateur de l'incendie, dégagement de fumée limité.



Composition du câble (en mm <sup>2</sup> )	Longueur (en m)	Code
2 x 1,5	A la coupe	<b>186575P</b>
2 x 2,5	A la coupe	<b>1175191</b>
3G1,5	A la coupe	<b>186576A</b>

► **CÂBLES SPÉCIAUX**

**CÂBLE DE TÉLÉREPORT**

**CÂBLE TÉLÉREPORT**

Utilisés pour le système EDF de relevé des consommations individuelles.

Liaison entre le compteur implanté dans l'habitation et le boîtier répéteur en limite de propriété.

Selon la spécification EDF 48 37 320.

2 paires, 0,6 mm<sup>2</sup>.



type	Composition du câble (en mm <sup>2</sup> )	Longueur (en m)	Code
Armé	2P 0,6	A la coupe	<b>137220Q</b>
Non armé	2P 0,6	A la coupe	<b>137221B</b>
Non armé	2P 0,6	100	<b>1253645</b>



Une offre complète pour gagner du temps



CLIMATISATION



VENTILATION



THERMIQUE



PLOMBERIE



SANITAIRE



ELECTRICITÉ



PIÈCES DÉTACHÉES



OUTILLAGES & PROTECTION



# Appareillage du bâtiment et petit tertiaire

Mise à la terre.....	706
Branchement comptage .....	706
Appareillage du bâtiment ABB.....	708
Appareillage du bâtiment Hager.....	715
Appareillage du bâtiment Schneider .....	732
Appareillage du bâtiment Legrand .....	745
Coffret et tableau modulaire .....	756
Automatisme du bâtiment.....	758
Boîte d'encastrement et dérivation.....	764
Appareillage terminal.....	770
Appareillage complémentaire.....	801



Consultez votre Agence ou  
[tereva-direct.fr](http://tereva-direct.fr) pour connaître la  
disponibilité des produits  
ou vos prix nets\*

\*ouverture de compte obligatoire

# NF C 15-100 : RAPPEL DES AMENDEMENTS A1/A2/A3/A4/A5

## AMENDEMENT A1

### DISPOSITIONS RÉGLEMENTAIRES RELATIVES À L'ACCESSIBILITÉ AUX PERSONNES HANDICAPÉES (771.512.2.16) LES LOCAUX CONCERNÉS

L'obligation d'accessibilité porte sur :

- tous les bâtiments d'habitation collectifs :
  - logements
  - parties communes (circulations intérieures et extérieures, locaux collectifs, ascenseurs, etc.).
- les maisons individuelles construites pour être louées ou mises à disposition ou pour être vendues.
- les locaux collectifs des ensembles résidentiels comprenant plusieurs maisons individuelles groupées.

### LES PIÈCES CONCERNÉES

Certaines dispositions sont spécifiées à "l'unité de vie des logements".

Cette unité est généralement constituée des pièces suivantes :

- la cuisine,
- le séjour,
- une chambre,
- un W.C.
- et une salle d'eau.

### DATE DE MISE EN APPLICATION

Les dispositions à prendre pour l'accessibilité aux personnes handicapées sont applicables aux installations dont la demande de permis de construire a été déposée à compter du 1er janvier 2007.

Les prescriptions complémentaires relatives à l'accessibilité aux personnes handicapées sont repérées par le pictogramme suivant



Sont prises en compte toutes les situations de handicaps :

- Déficience motrice et paralysie
- Troubles de la vision et cécité
- Mémoire, troubles psychiques et mentaux

## AMENDEMENT A2

### RÉVISION DE LA PARTIE 7-701 CONCERNANT LES LOCAUX CONTENANT UNE BAIGNOIRE OU UNE DOUCHE.

- Prise en compte des douches préfabriquées, des douches à jets pulsés, des baignoires encastrées.
- Redéfinition des volumes au-dessus des volumes 1 et 2.
- Généralisation de la distance de 1,20 m pour le volume 1 dans le cas des douches avec ou sans receveur.
- Révision du degré de protection (de IPX3 à l'IPX4) pour les matériels placés en volume 2.
- Levé de la dérogation concernant le degré de protection de la prise rasoir.
- Possibilité d'installer 1 DCL en volume 2.
- Raccordement des chauffe-eau en volume 1.
- Chauffage électrique dans le sol et les parois.
- Emplacement de la boîte de connexion de la liaison équipotentielle supplémentaire pouvant être sur une paroi commune dans un local adjacent.

## AMENDEMENT A3

### RÉVISION DE LA PARTIE 7-771 CONCERNANT LES LOCAUX D'HABITATION ET LES PARTIES COMMUNES DES IMMEUBLES COLLECTIFS D'HABITATION.

Les dispositions du présent amendement sont applicables aux ouvrages dont la date de dépôt de demande de permis de construire, ou à défaut la date de déclaration préalable de construction, ou à défaut la date de signature du marché, ou encore à défaut la date d'accusé de réception de commande est postérieure au 31 juillet 2010.

- Des précisions pour l'application des règles relatives :
  - aux points d'éclairage
  - au décomptage des socles de prise de courant
  - aux circuits de communication
  - au tableau de communication.
- Intégration de la fiche d'interprétation F10 publiée en janvier 2008 fixant les prescriptions particulières pour l'accessibilité aux personnes handicapées à ses locaux. Cette fiche reste applicable jusqu'au 31 juillet 2010.

## AMENDEMENT A4 N

### PARTIE 7-701 (SALLES D'EAU) RÉVISION DE L'ARTICLE 701.320.1

- Modification du paragraphe concernant le volume 1 pour prendre en compte les douches comportant un receveur de longueur supérieure à 1,2 m.
- Ajout d'un paragraphe et d'une figure pour prendre en compte les parois fixes non jointives avec le sol ou un mur.

### PARTIE 7-771 (LOCAUX D'HABITATION) RÉVISION DE L'ARTICLE 771.724 SECTION DES CONDUCTEURS

- Ajout d'articles pour préciser la section minimale des conducteurs alimentant le tableau de répartition principal dans le cas de branchement à puissance limitée.

## AMENDEMENT A5

Applicable à partir du 27 novembre 2015

- L'amendement 5 consiste en une révision de la Partie 7-771 (locaux d'habitation) et en une restructuration sous forme d'un Titre 10 "installations électriques à basse tension dans les bâtiments d'habitation" et d'un Titre 11 "installations des réseaux de communication dans les bâtiments d'habitation" des exigences issues de :

- la Partie 7-771 (locaux d'habitation) révisée,
  - la Partie 7-701 (locaux contenant une baignoire ou une douche) revue pour prendre en compte les documents harmonisés du CENELEC.
  - la Partie 7-772 (installations des parties communes et des services généraux des immeubles collectifs d'habitation).
- Cet amendement intègre les fiches d'interprétation suivantes : F24, F25 et F28, ainsi que le rectificatif d'octobre 2010.

### NOTE INFORMATIVE SUR LE TITRE 11 DE LA NF C 15-100 ÉDITION 2002

- A la suite de la parution de l'arrêté du 3 août 2016 modifiant l'arrêté du 16 décembre 2011 relatif à l'application de l'article R.111-14 du code de la construction et de l'habitation, le Titre 11 de la NF C 15-100 Édition 2002 va faire l'objet d'une révision.

- Les paragraphes 11.2.1 .1, 11.3.1 et 11.3.2 ont été modifiés de manière à appliquer le Titre 11 actuel en conformité avec la réglementation.

## La structure de la norme est modifiée avec la création de 2 titres :

### LETITRE 10

"Installations électriques à basse tension dans les bâtiments d'habitation", regroupant :

- en 10.1, la partie 7-771 (locaux d'habitation) révisée, sans les exigences relatives aux installations de communication
- les exigences relatives aux logements de la partie 7-701 (locaux contenant une baignoire ou une douche)
- en 10.2, la partie 7-772 (installations des parties communes et des services généraux des immeubles collectifs d'habitation).

### LETITRE 11

"Installations de communication dans les bâtiments d'habitation" contenant les exigences issues de la partie 7-771, non révisées.

Les autres titres de la norme restent inchangés.

## A QUELLE DATE L'AMENDEMENT 5 SERA-T'IL APPLICABLE ?

A partir du 27 novembre 2015, l'amendement 5 devient applicable dans les éléments du Titre 10 et du Titre 11. Tant que l'arrêté qui rend la norme obligatoire (arrêté du 22 octobre 1969 - JO du 30 octobre 1969 - portant sur la réglementation des installations électriques des bâtiments d'habitation) n'est pas modifié, la norme reste d'application obligatoire dans tous ces éléments (installation électrique et installation de communication).

En parallèle, les pouvoirs publics travaillent à une nouvelle architecture réglementaire visant à préciser les éléments permettant de répondre aux politiques publiques de sécurité et de déploiement du très haut débit.

Les arrêtés devraient être publiés en 2016 pour préciser notamment les éléments relatifs aux réseaux et tableaux de communication à installer obligatoirement dans les logements neufs.

## RT2012" ET DECRET 2011-873

### RT 2012

#### Réglementation thermique 2012

La RT 2012, applicable le 1<sup>er</sup> janvier 2013 pour le résidentiel, impose l'atteinte de plusieurs niveaux de performances : TIC, BBio, Cepmax.

Elle impose également des moyens permettant d'informer les occupants des logements sur leur consommation notamment en affichant dans le volume habitable la consommation de 5 usages :

- chauffage,
- refroidissement,
- production d'eau chaude sanitaire,
- réseau prises électriques,
- autres

#### Gestion des fuites d'air

- Les fuites d'air par les gaines électriques génère une surconsommation de 5 à 20 kWh/m<sup>2</sup>/an.
- Les boîtes Multifix Air intègrent des membranes souples qui maintiennent les gaines en place et réduisent ainsi de 96% les déperditions d'air.



#### Affichage des consommations

- Prendre en compte les consommations d'une installation électrique (chauffage) permet aux utilisateurs d'agir de manière plus économe.
- L'iEM permet de mesurer la consommation d'un circuit donné.

#### Décret n°2011-873 et arrêté du 20 février 2012 relatifs aux articles concernés du code de la construction et de l'habitation.

- Le décret n°2011-873 fixe les dispositions nécessaires à l'installation d'équipements électriques permettant la recharge des véhicules électriques et hybrides dans les parcs de stationnement des bâtiments d'habitation et de bureaux.
- Les dispositions du décret s'appliquent aux bâtiments neufs dont la demande de permis de construire est déposée du 1<sup>er</sup> juillet 2012 et aux bâtiments existants à compter du 1<sup>er</sup> janvier 2015.
- Sont concernées, les habitations de plus de deux logements (ainsi que les bâtiments tertiaires) disposant de places de stationnement d'accès sécurisé (garages privés, parkings clos et couverts, etc.)







## RECHARGE DES VÉHICULES ÉLECTRIQUES

- Recharger un véhicule électrique n'est pas un geste anodin, une puissance de l'ordre de 3 000 W est requise sur une durée d'environ 8h.
- La recharge des véhicules électriques est une application nouvelle présentant des profils de charge particuliers, pour laquelle les socles de prise de courant domestiques actuels<sup>(1)</sup> n'ont pas été prévus.
- C'est pourquoi Schneider Electric préconise l'installation d'un dispositif de recharge spécifiquement conçu à cet effet et recommande le Mode 3.
- L'alimentation d'une borne de recharge ou d'un socle de prise de courant est réalisée au moyen d'un circuit spécialisé.
- Issu du tableau principal de répartition du logement (ou d'un tableau divisionnaire), ce circuit spécialisé alimentant le point de connexion doit être :
  - dimensionné a minima pour 16A avec une section minimale des conducteurs de 2,5 mm<sup>2</sup>
  - protégé individuellement contre les chocs électriques par un DDR 30 mA, au moins de type A
  - protégé contre les surintensités par un disjoncteur 20A
- En absence de connaissance précise sur les caractéristiques de charge du véhicule à recharger, le point de connexion est matérialisé a minima par une boîte de raccordement en attente.

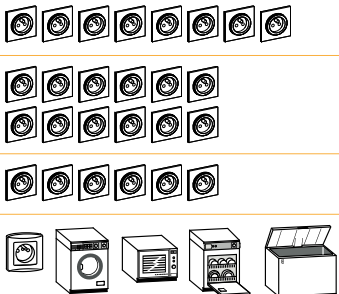
(1) Les socles de prises de courant conformes à la norme NF C61-314 non développés spécifiquement et non identifiés par construction pour la charge des véhicules électriques peuvent être utilisés dans le cadre de la recharge des véhicules électriques, à un courant d'emploi au plus égal à 8A.

# SECTION DES CONDUCTEURS ET CALIBRES DES PROTECTIONS

## SECTION DES CONDUCTEURS D'ALIMENTATION ET PROTECTION CONTRE LES SURINTENSITÉS (771.533, 753.4.2 ET 771.314.2.5)

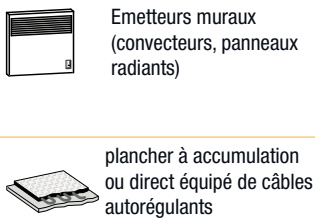
Nature du circuit	Section mini. des conducteurs cuivre	Courant assigné maximal du dispositif de protection		
		Disjoncteur		
éclairage 	point d'éclairage ou prise commandée	1,5 mm <sup>2</sup>	16 A	
prise de courant 16 A 	circuit avec 8 socles max.	1,5 mm <sup>2</sup>	16 A	
	circuit avec 12 socles max.	2,5 mm <sup>2</sup>	20 A	
	circuit avec 6 max. socle de prises de courant non spécialisés de la cuisine.	2,5 mm <sup>2</sup>	20 A	
	circuits spécialisés (lave-linge, sèche-linge, four...)	2,5 mm <sup>2</sup>	20 A	
volets roulants 	-	1,5 mm <sup>2</sup>	16 A	
VMC 	-	1,5 mm <sup>2</sup>	2 A	
	cas particulier	1,5 mm <sup>2</sup>	jusqu'à 16 A	
pilotage 	circuit d'asservissement tarifaire fil pilote, gestionnaire d'énergie	1,5 mm <sup>2</sup>	2 A	
chauffe-eau 	chauffe-eau électrique non instantané	2,5 mm <sup>2</sup>	20 A	
cuisson  plaque de cuisson cuisinière	monophasé	6 mm <sup>2</sup>	32 A	
chauffage 230 V 	Emetteurs muraux (convecteurs, panneaux radiants)	2250 W	1,5 mm <sup>2</sup>	10 A
		3500 W	2,5 mm <sup>2</sup>	16 A
		5750 W	4 mm <sup>2</sup>	25 A
		7250 W	6 mm <sup>2</sup>	32 A
	plancher à accumulation ou direct équipé de câbles autorégulants	1700 W	1,5 mm <sup>2</sup>	16 A
		3400 W	2,5 mm <sup>2</sup>	25 A
		4200 W	4 mm <sup>2</sup>	32 A
		5400 W	6 mm <sup>2</sup>	40 A
		7500 W	10 mm <sup>2</sup>	50 A
		autres circuits		
			20 A	
			25 A	
			32 A	
IRVE (infrastructure de recharge)	socle de prise 16 A 2P+T adapté à la recharge de véhicules électriques et hybrides rechargeables et identifié à cet usage (voir guide UTE C 15-722) ou bornes 16 A	2,5 mm <sup>2</sup>	20 A	
	bornes 32 A monophasé	10 mm <sup>2</sup>	40 A	
	bornes 32 A triphasé	10 mm <sup>2</sup>	40 A	



## SECTION DES CONDUCTEURS D'ALIMENTATION DU TABLEAU DE RÉPARTITION PRINCIPAL DANS LE CAS DE BRANCHEMENT À PUISSANCE LIMITÉE

(771.524.2)

Tableau de répartition accolé au panneau de contrôle  
(777.524.2.1)

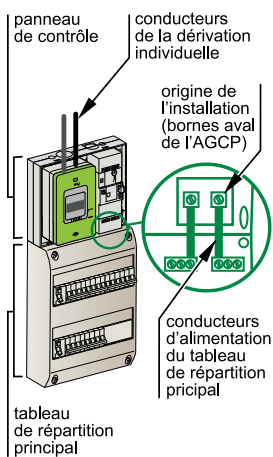

courant assigné de l'AGCP (disjoncteur de branchement)	section minimale des conducteurs en cuivre
30 A	10 mm <sup>2</sup>
45 A	10 mm <sup>2</sup>
60 A	16 mm <sup>2</sup>
90 A	25 mm <sup>2</sup>

Tableau de répartition éloigné au panneau de contrôle  
(777.524.2.2)

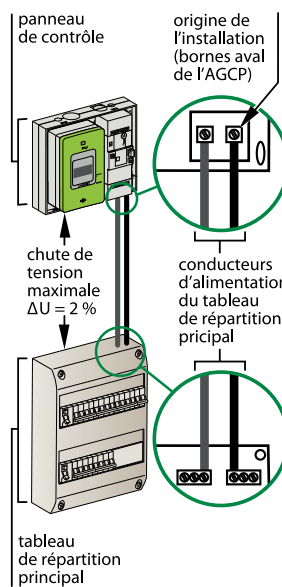

section des conducteurs en cuivre	longueurs maximales selon le courant assigné de l'AGCP pour une chute de tension de 2% <sup>(1)</sup>			
	30 A <sup>(2)</sup>	45 A	60 A <sup>(2)</sup>	90 A
10 mm <sup>2</sup>	33 m	22 m	interdit	interdit
16 mm <sup>2</sup>	53 m	36 m	27 m	interdit
25 mm <sup>2</sup>	83 m	56 m	42 m	28 m
35 mm <sup>2</sup>	117 m	78 m	58 m	39 m
50 mm <sup>2</sup>	167 m	111 m	83 m	56 m
70 mm <sup>2</sup>	233 m	156 m	117 m	78 m
95 mm <sup>2</sup>	317 m	211 m	158 m	106 m
120 mm <sup>2</sup>	400 m	267 m	200 m	133 m

<sup>(1)</sup> Pour chute de tension de 1%, les longueurs sont diviser par 2.

<sup>(2)</sup> Dans le cas d'une alimentation triphasée, les longueurs sont multiplier par 2.

## PROTECTION DIFFÉRENTIELLE

### PROTECTION DIFFÉRENTIELLE 30mA

- Tous les circuits de l'installation doivent être protégés par un dispositif différentiel résiduel (DDR) 30 mA :
- le nombre, le type et le courant assigné sont donnés dans le tableau ci-contre
- ces dispositifs doivent être placés à l'origine de tous les circuits.

#### Architecture Répartition des circuits (771.531.2.3.2.1)

- Les circuits sont à répartir judicieusement en aval des 30 mA.
- Recommandation de protéger par des 30 mA différents les circuits d'éclairage et les prises de courant d'une même pièce.

#### Chauffage électrique avec fil pilote

- L'ensemble des circuits de chauffage, y compris le fil pilote, est placé sous un même 30 mA.

#### Circuits extérieurs

- La protection des circuits extérieurs, alimentant des applications extérieures non fixées au bâtiment, doit être distincte de celle des circuits intérieurs.

#### Planchers chauffants

- Pour les planchers chauffants, quel que soit le type de câble chauffant, la protection doit être assurée par DDR ≤ 30 mA, chaque DDR étant prévu pour une puissance assignée des éléments chauffants au plus égale à 13 kW sous 400V ou 7,5 kW sous 230V.
- En rénovation totale, lorsque les éléments chauffants sont conservés, ils doivent être protégés de la façon suivante :
  - dans la salle de bain, protection par DDR ≤ 30 mA quel que soit le type de câble chauffant
  - pour les autres locaux, lorsque le câble possède une armature métallique reliée à la terre un DDR ≤ 500 mA est admis et dans le cas contraire la protection par DDR ≤ 30 mA s'impose.

Tableau de choix des dispositifs différentiels à courant résiduel (DDR)

Principe	Règle
Nombre de DDR	2 minimum
Type de DDR	Type A <ul style="list-style-type: none"> <li>• pour les circuits suivants :                             <ul style="list-style-type: none"> <li>- cuisine ou plaque de cuisson,</li> <li>- lave-linge,</li> <li>- infrastructure de charge de véhicule électrique (IRVE) le cas échéant.</li> </ul> </li> <li>Type A ou Type A C</li> <li>Type B                             <ul style="list-style-type: none"> <li>• pour les autres circuits.</li> <li>• en lieu et place du Type A pour certaines applications alimentées à travers un redresseur triphasé .</li> </ul> </li> </ul>
Nombre de circuits sous un DDR	8 maximum
Courant assigné	soit par rapport à l'amont soit par rapport à l'aval In DDR ≥ In de l'AGCP In DDR ≥ 1 fois la somme des In des dispositifs de protection des circuits alimentant le chauffage direct, l'IRVE et l'eau chaude sanitaire + 0,5 fois la somme des In des dispositifs de protection des circuits alimentant les autres usages.
Répartition des charges	Les circuits d'éclairage, comme les circuits prises de courant doivent être répartis sous au moins deux DDR

# PROTECTION CONTRE LA Foudre

## CONDITIONS DE MISE EN ŒUVRE DES PARAFONDRES

Caractéristiques et alimentation du bâtiment	Densité de foudroiement (Ng) Niveau kéraunique (Nk)	
	Ng ≤ 2,5 Nk ≤ 25 (AQ1)	Ng > 2,5 Nk > 25 (AQ2)
Bâtiment équipé d'un paratonnerre	obligatoire <sup>(2) (3)</sup>	obligatoire <sup>(2) (3)</sup>
Alimentation BT par une ligne entièrement ou partiellement aérienne <sup>(4)</sup>	non obligatoire <sup>(5)</sup>	obligatoire <sup>(6)</sup>
Alimentation BT par une ligne entièrement souterraine	non obligatoire <sup>(5)</sup>	non obligatoire
L'indisponibilité de l'installation et/ou des matériels concerne la sécurité des personnes <sup>(1)</sup>	selon analyse de risque	obligatoire

<sup>(1)</sup> C'est le cas par exemple :

- de certaines installations où une médicalisation à domicile est présente,
- d'installations comportant des Systèmes de Sécurité Incendie, d'alarmes techniques, d'alarmes sociales, etc.

<sup>(2)</sup> Dans le cas des bâtiments intégrant le poste de transformation, si la prise de terre du neutre du transformateur est confondue avec la prise de terre des masses interconnectée à la prise de terre du paratonnerre, la mise en œuvre de parafoudres n'est pas obligatoire.

<sup>(3)</sup> Dans le cas d'immeubles équipés de paratonnerre et comportant plusieurs installations privatives, le parafoudre de type 1 ne pouvant être mis en œuvre à l'origine de l'installation est remplacé par des parafoudres de type 2 ( $n \geq 5$  kA) placés à l'origine de chacune des installations privatives.

<sup>(4)</sup> Les lignes aériennes constituées de conducteurs isolés avec écran métallique relié à la terre sont à considérer comme équivalentes à des câbles souterrains.

<sup>(5)</sup> L'utilisation de parafoudre peut également être nécessaire pour la protection de matériels électriques ou électroniques dont le coût et l'indisponibilité peuvent être critique dans l'installation comme indiqué par l'analyse du risque.

<sup>(6)</sup> Toutefois, l'absence d'un parafoudre est admise si elle est justifiée par l'analyse du risque définie dans le guide UTE C 15-443 (6.2.2).

### Mise en œuvre des parafoudres (771.443)

- Les densités de foudroiement supérieures aux conditions AQ2 sont données ci-dessous.

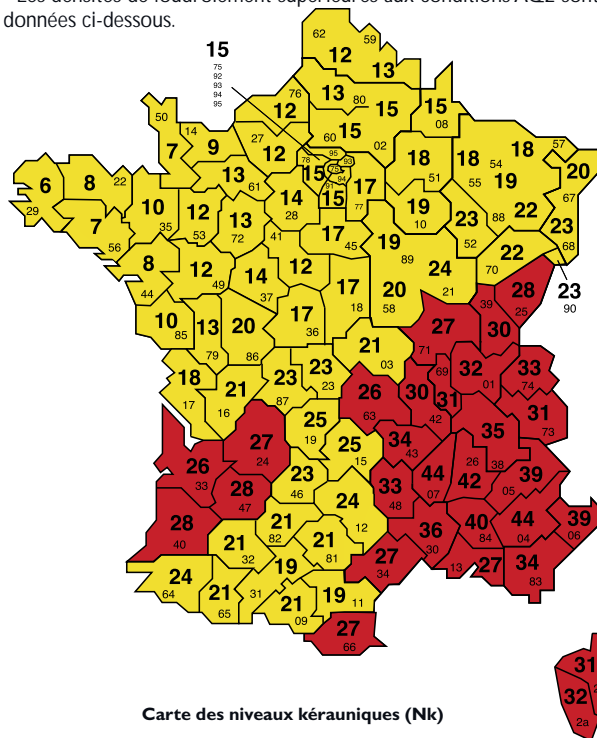

Carte des niveaux kéraoniques (Nk)

## SPÉCIFICITÉ SALLE DE BAINS / DOUCHE

### DISPOSITIF DE COMMANDE I0.1.3.8.1

Chaque local équipé de point d'éclairage doit disposer d'au moins un circuit de commande. Le dispositif de commande du local doit être fixe et peut être du type manuel ou automatique.

**Un interrupteur de commande d'éclairage doit être situé en entrée de chaque pièce.**

Pour respecter les règles liées aux volumes, il peut être disposé à l'extérieur. Tous les dispositifs manuels de commande fonctionnelle doivent être situés à une hauteur comprise entre 0,90 m et 1,30 m du sol.

Sont concernés :

- les interrupteurs de commande d'éclairage, de volets roulants, thermostats d'ambiance, etc.

- les dispositifs des systèmes de contrôle d'accès ou de communication, etc.

Classification des volumes (701.3.2)

- 0 : dans la baignoire ou la douche,
- 1 : au-dessus du volume 0 et jusqu'à 2,25 m à partir du fond baignoire ou douche,
- 2 : 0,6 m autour du volume 1 et jusqu'à 2,25 m à partir du fond baignoire ou douche,
- Volume caché : espace sous la baignoire si fermé et accessible par trappe.
- Toute paroi fixe et pérenne, jointive au sol, limite les volumes lorsque sa hauteur est supérieure ou égale à celle du volume concerné et en appliquant alors la règle du contournement horizontal.
- Dans les autres cas, cette paroi ne délimite pas les volumes. (701.2)

### APPAREILLAGE 701.3.2

Aucun appareillage dans volume 0.

Aucun appareillage en volume 1 et 2, sauf

interrupteurs de circuits à TBTS 12V dont la source est installée hors volumes 0, 1 ou 2.

### MATÉRIELS D'UTILISATION

701.3.7 / 701.3.1

Autorisés dans volumes 0 - 1 :

- si TBTS 12Vca ou 30Vcc

- et IP X7 en volume 0

- et IP X4, IP X5 en volume 1

Autorisés en volume 2 : si classe II - DCL si IP X4.

Ne peuvent pas être installés sur tabliers, paillasses et niches de baignoire ou douche.

### PRODUCTION D'EAU CHAUDE 701.3.2

Dans les volumes 1 et 2, s'ils ne peuvent pas être placés ailleurs, seuls sont admis, à condition que le circuit d'alimentation soit protégé par DDR 30 mA, les appareils alimentés en 230V suivants : les chauffe-eau électriques instantanés ou à accumulation.

Un chauffe-eau instantané installé en volume 1 ou 2 peut être alimenté directement par un câble, sans interposition d'une boîte de connexion.

Cette dérogation à l'obligation d'une boîte de connexion à l'extrémité de chaque canalisation noyée permet au câble d'alimentation de pénétrer directement dans le chauffe-eau.

### LAVE-LINGE / SÈCHE-LINGE 701.3.2

Non autorisés dans volumes 0, 1 et 2.

Les dispositions pour le respect de la prescription incombent au maître d'oeuvre.

Voir aussi la partie "Circuits spécialisés gros électroménager" de la cuisine.

### PRISE DE COURANT 701.3.2

1 socle minimum, autorisé hors volume uniquement.

1 socle de prise de courant alimenté par un transformateur de séparation pour rasoir de puissance assignée comprise entre 20 VA et 50 VA conforme à la norme NF EN 61558-2-5 est autorisé en volume 2. (701.3.2.)

L'axe des socles de prise de courant doit être situé à une hauteur inférieure ou égale à 1,30 m du sol.

Un socle de prise de courant 16 A 2P+T et non commandé, doit être disposé (hors volume) à proximité immédiate du dispositif de commande d'éclairage.

Même si le dispositif de commande ne peut y être placé, le socle de prise doit être dans le local à une hauteur comprise entre 0,90 m et 1,30 m.

## DÉFINITION DES VOLUMES (701.2)

Pour la baignoire ou la douche avec receveur :

Le volume 0 est le volume intérieur du receveur de douche, de la baignoire, du spa fixe ou de la baignoire de balnéothérapie.

Le volume 1 est délimité :

--d'une part, par la surface à génératrice verticale circonscrite au bord extérieur de la baignoire ou du receveur,

--d'autre part par le plan horizontal situé à 2,25 m au-dessus du sol fini ou du fond de la baignoire ou du receveur si celui-ci est au-dessus du sol fini.

Pour la douche de plain-pied (sans receveur) :

Le volume 0 est le volume limité :

- en partie basse par le fond de la douche,
- en partie haute par le plan horizontal situé à 10 cm au-dessus du point le plus haut du fond de la douche,
- en partie latérale par les limites du volume 1.

Le volume 1 est délimité par la surface cylindrique à génératrice verticale de rayon 1,20 m et dont l'axe passe par le point de référence.

## DANSTOUS LES CAS :

Le volume 1 ne comprend pas le volume 0.

Le volume 2 est le volume situé à 0,6 m du bord du volume 1. La limite en hauteur est identique à celle du volume 1. La limite en hauteur caché est celle du sol fini. Le volume caché est le volume accessible situé sous la baignoire, la douche ou le spa fixe ou la baignoire de balnéothérapie.

Tout ce qui n'est pas défini comme volume 0, 1, 2 ou volume caché, mais qui se trouve dans le local se trouve hors volume.

Un emplacement fermé par une porte toute hauteur avec imposte est hors volume.

Les caractéristiques d'un matériel installé à cheval sur plusieurs volume doivent respecter celles du volume concerné le plus contraignant.

**Exemple :** un matériel ou équipement électrique installé à cheval sur les volumes 1 et 2 est considéré comme étant en volume 1 du point de vue du risque électrique.

Toutefois, les armoires de toilette de classe II comportant un socle de prise de courant 2P + T

peuvent être installées dans le volume 2 à condition que la partie de ces armoires comportant ce socle de prise de courant 2P + T soit située hors volume.

## LE POINT DE RÉFÉRENCE EST :

soit le centre de la douche de tête, ce qui ne correspond pas forcément à une arrivée d'eau,

- soit en cas d'une DOUCHETTE, le point-raccord du flexible,
- soit dans le cas de la douche pluie, l'ensemble des points constituant le périmètre extérieur de la douche pluie.

● interdit ● autorisé

APPAREILS	MESURE DE PROTECTION	VOLUME 0 IPx7	VOLUME 1 IPx5	VOLUME 2 IPx4	HORS VOLUME
Lave-linge, sèche-linge	Classe I	●	●	●	●
Appareil de chauffage	Classe I	●	●	●	●
	Classe II ☐	●	●	●	●
Éclairage	Classe I	●	●	●	●
	Classe II ☐	●	●	●	●
	TBTS 12 V	● (1)	● (1)	● (1)	● (2)
Chauffe-eau instantané	Classe I	●	● (3)	● (3)	●
Chauffe-eau à accumulation	Classe I	●	● (4)	● (3)	●
Interrupteur		●	●	●	●
	TBTS 12 V	●	● (1)	● (1)	● (2)
Prise de courant avec terre		●	●	●	●
Prise rasoir (20 à 50 VA)	Transfo de séparation	●	●	●	●
Transfo de séparation		●	●	●	●
Canalisation		●	● (5)	● (5)	●
Boîte de connexion		●	● (6)	●	●

**Classe I :** appareils ménagers, convecteurs, appliques... obligatoirement reliés à la terre.

**Classe II ☐ :** appareils électriques double isolation ne devant pas être reliés à la terre.

**IPX4 :** protégé contre les projections d'eau de toutes directions

**IPX5 :** protégé contre les jets d'eau de toute direction

**IPX7 :** protégé contre les effets de l'immersion

**X** est un chiffre de 0 à 6 qui définit la protection contre l'introduction de corps solides

(1) transformateur de séparation en dehors des volumes 1 et 2

(2) la tension peut être portée à 230 V

(3) si alimenté directement par un câble sans boîte de connexion

(4) chauffe-eau horizontal placé le plus haut possible

(5) limité à l'alimentation des appareils autorisés dans ces volumes

(6) pour l'alimentation directe d'un appareil et en respectant l'IP du volume où elle est située

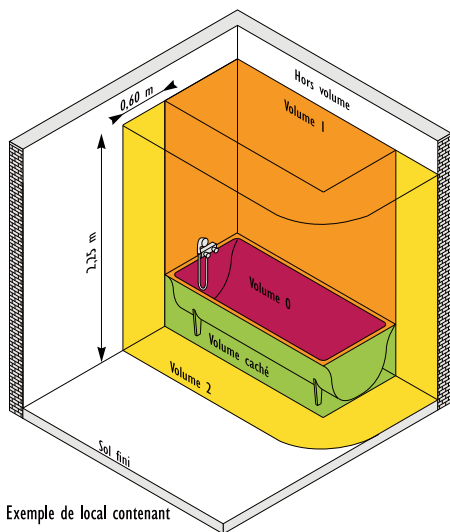

Exemple de local contenant une baignoire ou une douche avec receveur (figure 701B)

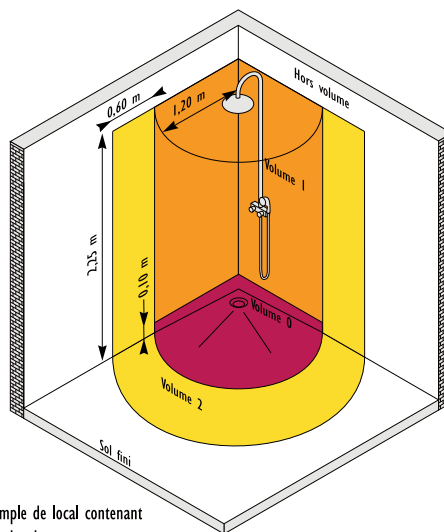

Exemple de local contenant une douche sans receveur (figure 701A)

## SPÉCIFICITÉ CHAUFFAGE ÉLECTRIQUE

### Fil pilote (10.1.4.7.1.2.)

- Le sectionnement du fil pilote doit être prévu.
- Sectionnement réalisé à l'origine de chacun des circuits de chauffage par dispositif associé au dispositif de protection.

### Sectionnement

- Possibilité d'avoir le sectionnement :
  - soit en association avec un interrupteur général de chauffage,
  - soit par un dispositif indépendant, le dispositif de protection dédié à la gestion d'énergie pouvant remplir cette fonction.
- Si sectionnement indépendant, obligation de marquage "Attention fil pilote à sectionner" :
  - sur tableau de répartition
  - à l'intérieur de la boîte de connexion de l'équipement de chauffage.

- Sont concernés entre autre les thermostats en ambiance.

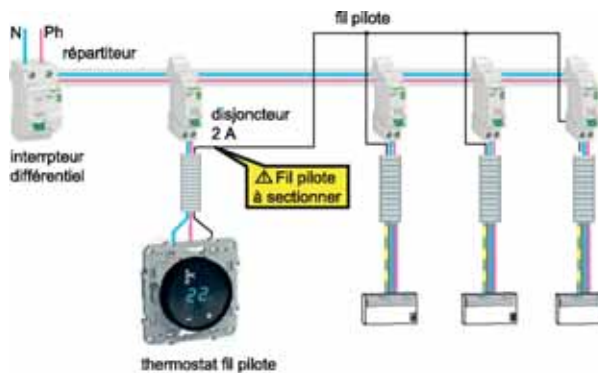

Exemple : sectionnement du fil pilote par le disjoncteur 2 A, dédié au thermostat



### Emplacement des dispositifs de commande

- Tous les dispositifs manuels de commande fonctionnelle doivent être situés à une hauteur comprise entre 0,90 et 1,30 m du sol.

- En noir : dispositions normatives relatives à la NF C 15-100 et à la réglementation en vigueur.
- En jaune: réglementations relatives à l'accessibilité aux personnes handicapées
- En bleu : recommandations et commentaires

## CIRCUITS SPÉCIALISÉS (PLAQUE DE CUISSON / LAVE-LINGE)

Chaque gros électroménager doit être alimenté par un circuit spécialisé. Au moins 4 circuits spécialisés doivent être prévus (771.314.2.2).

### I circuit cuisson

- I circuit alimentation cuisinière ou plaque cuisson seule sur boîte de connexion ou prise 32 A mono ou 20 A tri.

### 3 circuits avec socle prise de courant 16 A

- Pour alimentation d'appareils du type lave-linge, lave-vaisselle, sèche-linge, four indépendant, congélateur.
- Lorsque l'emplacement du congélateur est défini, il convient de prévoir.
- I circuit spécialisé avec I dispositif différentiel 30 mA spécifique à ce circuit, de préférence à immunité renforcée (possibilité d'alimentation par transformateur de séparation).

### Autres circuits

- D'autres circuits spécialisés sont à mettre en œuvre si les applications sont prévues (771.314.2.2) :

- chauffe-eau, chaudière et ses auxiliaires, pompe à chaleur, climatisation
- appareil de chauffage électrique
- appareil de chauffage salle de bains (par exemple sèche-serviette)
- piscine
- circuits extérieurs (alimentation d'une ou plusieurs utilisations non attenantes au bâtiment, par ex. éclairage jardin, portail automatique, etc.)
- circuit prise de courant de la GTL
- stores "bannes"
- circuits de recharge des véhicules électriques
- congélateur
- alarmes, contrôles
- VMC lorsqu'elle n'est pas collective, etc.
- volets roulants électriques
- tableaux divisionnaires.

- Il est recommandé de repérer les socles de prises commandées.

## SPÉCIFICITÉS PRISES DE COURANT

### Installation des prises de courant

- Installation de façon à ce que l'axe des alvéoles soit au moins à 50 mm au-dessus du sol fini pour les socles < 32 A et 120 mm au moins pour les socles 32 A. (555.1.9).

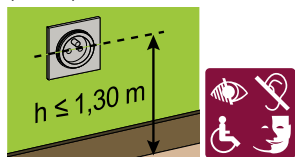

- L'axe des socles doit être situé à une hauteur inférieure ou égale à 1,30 m du sol, à l'exception du socle dédié à la hotte.

### Fixation des prises de courant

- Fixation par griffes interdite depuis le 1er juin 2004.
- Utilisation recommandée de boîtes d'encastrement mixtes.

### Emplacement des prises de courant

- Au moins 1 socle prise de courant 16 A doit être placé à proximité de chaque prise de communication ou de télévision.

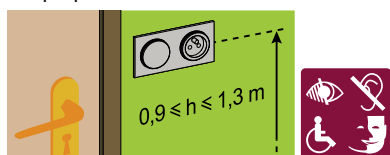

- Pour chaque pièce de l'unité de vie du logement, un socle de prise de courant 16 A 2P+T supplémentaire et non commandé doit être disposé à proximité immédiate du dispositif de commande d'éclairage.

### Limitation du nombre de socles prises de courant 16 A, non spécialisées dans

- 1 même circuit
- 8 prises, si conducteurs 1,5 mm<sup>2</sup>.
- 12 prises, si conducteurs 2,5 mm<sup>2</sup>.
- 6 prises, si conducteurs 2,5 mm<sup>2</sup> pour le circuit dédié de la cuisine.

### Protection circuits prises de courant (771.533 - Tableau 771F)

- Conducteurs 1,5 mm<sup>2</sup> = disjoncteur 16 A (fusible non autorisé).
- Conducteurs 2,5 mm<sup>2</sup> = disjoncteur 20 A ou fusible 16 A.

### Décompte des socles de prises de courant montées dans I même boîtier (771.314.2.1)

- Ensemble de 1 ou 2 socles par boîtier = 1 socle.
- Ensemble de 3 ou 4 socles par boîtier = 2 socles.
- Ensemble > à 4 socles par boîtier = 3 socles.
- Il est recommandé de repérer les socles de prises commandées.

### Nombre minimal de circuits d'éclairage

- Au moins 2 circuits pour logements à partir de 2 pièces principales.

## Nombre de points d'éclairage alimentés par un même circuit

- Il est limité à 8.
- Spots ou bandeaux lumineux = 1 point d'éclairage par tranche de 300 VA dans la même pièce.

## Protection des circuits d'éclairage

- Circuit 1,5 mm<sup>2</sup> : disjoncteur 16 A.

## Installation d'appareillage manuel de commande (771.536.5)

- Généralement placé près d'1 porte, à portée de la main, du côté de l'ouvrant
- Hauteur comprise entre 0,90 m et 1,30 m, au-dessus du sol fini.

## Commande couloirs et circulations (771.536.5)

- Par dispositif de commande manuel placé :
  - à moins d'1 m de chaque accès, si ce dispositif ne comporte pas de voyant lumineux.
  - à moins de 2 m de chaque accès, si ce dispositif comporte 1 voyant lumineux.



## Emplacement des dispositifs de commande (771.536.5.1)

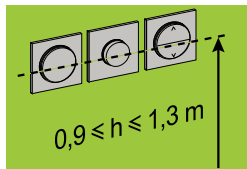

- Tous les dispositifs manuels de commande fonctionnelle doivent être situés à une hauteur comprise entre 0,90 et 1,30 m du sol.
- Sont concernés les interrupteurs de commande d'éclairage.
- Un dispositif de commande d'éclairage doit être situé en entrée à l'intérieur de chaque pièce.

Dans le cas des locaux contenant une baignoire ou une douche, le dispositif de commande manuel peut, pour respecter les règles liées aux volumes, être disposé à l'extérieur.



## Escaliers (771.536.5.1)

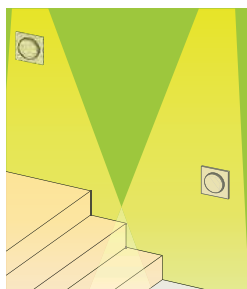

- Dans les logements réalisés sur plusieurs niveaux, tout escalier doit comporter 1 dispositif d'éclairage artificiel supprimant toute zone d'ombre, commandé aux différents niveaux desservis.

- Par système automatique (détection de présence).

## Prises de courant commandées

- Chaque socle est compté comme 1 point éclairage.
- Alimentation par les circuits éclairage.
- Courant nominal socle = 16 A.
- Recommandation de repérage des socles.

## Nombre de socles de prise de courant commandés et dispositif de commande

- 2 socles au plus placés dans la même pièce : utilisation d'un interrupteur.
- Plus de 2 socles : utilisation de télérupteur, contacteur ou similaire.



## Cheminements extérieurs (771.314.2.4.1)

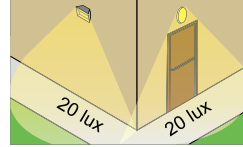

- Un dispositif d'éclairage doit permettre, lorsque l'éclairage naturel n'est pas suffisant, d'assurer une valeur d'éclairage mesurée au sol d'au moins 20 lux en tout point du cheminement.

- Ce dispositif d'éclairage peut être à commande manuelle ou automatique.
- Les dispositifs de commande et de service situés sur les cheminements extérieurs accessibles doivent être repérables grâce notamment à un éclairage particulier ou un contraste visuel.
- Sont visés notamment les systèmes de contrôle d'accès ou de communication entre visiteurs et occupants.
- 1 voyant répond à cette exigence.



## Locaux et équipements collectifs



Les équipements et dispositifs de commande d'éclairage et les systèmes de contrôle d'accès ou de communication entre visiteurs et occupants, doivent être :

- repérés par un témoin lumineux,
- situés à plus de 0,40 m d'un angle rentrant de parois ou de tout autre obstacle à l'approche d'un fauteuil roulant,
- à une hauteur comprise entre 0,90 m et 1,30 m.

# SPÉCIFICITÉ BOÎTE DE CONNEXION ET DCL

## Boîte de connexion

- Obligatoire si la canalisation est encastrée.
- Non obligatoire si la canalisation est en saillie et si le matériel est pourvu de bornes de raccordement réseau (par exemple hublot, etc.)

## Boîte de connexion pour alimentation des points d'éclairage

- Si la fixation est dans un plafond, elle doit être prévue pour la suspension de luminaire avec une charge d'un minimum de 25 kg.
- Fixation de la boîte à la structure du bâtiment.

## DCL (dispositifs connexion luminaires) (559.1.1)

- Obligatoire en présence d'une boîte de connexion.

## Champ d'application DCL

- Luminaire de courant nominal ≤ 6 A.

## Conséquences dans le logement

- DCL obligatoire dans tous les locaux.
- Cas des locaux recevant une baignoire ou une douche :
  - dans les volumes 0 et 1, l'installation d'un socle DCL est interdite
  - dans le volume 2, lorsque le socle DCL n'est pas connecté et recouvert par un luminaire adapté aux exigences de ce volume, ce socle DCL peut être laissé en attente. Dans ce cas, le socle DCL doit être muni d'un obturateur lui conférant l'IPx4 minimum.

## SPECIFICITE PRISES ET COFFRETS DE COMMUNICATION

### Nombre minimal de prises de communication (11.1.2.2.1)

Chacune de ces prises doit être desservie par une canalisation issue de la gaine technique logement (GTL). Le nombre minimal de prises terminales est défini ci-dessous :

- logement comportant une pièce principale : deux prises terminales juxtaposées et interconnectées, situées dans le salon ou le séjour à proximité de l'emplacement prévu pour les équipements audiovisuels,
- logement comportant deux pièces principales : en plus des deux prises dans le salon, une prise terminale desservant une autre pièce du logement ;
- logement comportant plus de deux pièces principales : en plus des deux prises dans le salon, deux prises terminales desservant deux autres pièces du logement.

### Type de prise de communication

(771.559.6.1.1 + fiche d'interprétation UTE 15-100 F6 de juin 2007)



A partir du 1er janvier 2008, date de dépôt de demande de permis de construire :

- tous les socles de prise de communication sont de type "RJ45"
- les socles de prise téléphonique "en T" ne seront plus autorisés.

### Compléments pour la Radiodiffusion / Télévision (11.1.2.2.2)

- Bien que les réseaux de communication à paires torsadées assurent la fonction de distribution de la télévision, les éléments suivants peuvent également être installés :
- une prise coaxiale de télévision dans les logements comprenant une seule pièce principale,
- deux prises coaxiales de télévision dans les logements comprenant de deux à quatre pièces principales.
- trois prises coaxiales de télévision dans les logements comprenant cinq pièces principales et plus.

### Installation (771.559.6.2)

- Chaque socle doit être desservi par une canalisation provenant du tableau de communication de la Gaine Technique Logement (GTL) :
- Fixation à griffes non admise.
- Pour les prises mixtes (BT + communication), une cloison doit séparer les 2 socles. L'intervention sur un des socles doit pouvoir être effectuée sans intervention sur l'autre.

### Emplacement

- Prises de communication et télévision non admises dans les volumes 0, 1 et 2 des locaux contenant 1 baignoire ou 1 douche.

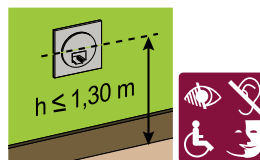

- L'axe des socles doit être situé à une hauteur inférieure ou égale à 1,30 m du sol. (771.559.6.2.1).

## SPECIFICITE SCHEMA ET IDENTIFICATION DES CIRCUITS

### Schémas (1.1.5.2)

- Etablir un schéma, diagramme ou tableau à destination de l'utilisateur.

- Un schéma unifilaire comportant les éléments ci-dessous répond à cette obligation :

- nature et type des dispositifs de protection et de commande
- courant de réglage et sensibilité des dispositifs de protection et de commande
- puissance prévisionnelle
- nature des canalisations pour circuits extérieurs
- nombre et section des conducteurs
- application (éclairage, prises, etc.)
- local desservi (chambre 1, cuisine, etc.).

### Identification des circuits (10.1.5.1)

- Chaque circuit doit être repéré par une indication appropriée, correspondant aux besoins de l'utilisateur et du professionnel.
- Ce repérage doit rester visible après l'installation du tableau.

### Repérage des circuits au tableau

- Locaux + fonctions.
- Pictogrammes ou autres indications appropriées.



## ESPACE TECHNIQUE ÉLECTRIQUE DU LOGEMENT

L'espace technique électrique du logement (ETEL) est un emplacement du logement dédié à l'alimentation électrique, la protection électrique et le contrôle commande. Le volume défini dans le présent sous-paragraphe, même partiellement occupé, doit néanmoins rester dédié à la GTL, toute autre destination du volume restant interdite.

## DIMENSIONS MINIMALES DE L'ETEL (10.1.4.1.2)

Les dimensions intérieures minimales de l'ETEL sont pour tous les logements :

- largeur = 600 mm,
- profondeur = 250 mm,
- hauteur = toute la hauteur du sol fini au plafond.

Un volume attenant ou intégré au tableau de communication, de dimensions minimales 240mm x 300mm x 200mm.

Ce volume fait partie intégrant de l'ETEL, il permet d'accueillir les équipements de l'opérateur de communications et les équipements électroniques additionnels.

## GAINE TECHNIQUE DU LOGEMENT (10.1.4.2.2)

La GTL n'étant pas considérée dans son ensemble comme une enveloppe des matériels électriques et électroniques, chacun des matériels incorporés doit être doté d'une protection contre les chocs électriques et mécaniques et contre les perturbations électromagnétiques.

La GTL sera matérialisée par l'installation structurée dans l'ETEL des éléments constitutifs ci-dessous listés.

Les éléments suivants sont placés dans la GTL :

- le tableau de répartition principal du logement,
- la coupure d'urgence de toutes les sources de production du logement,
- le panneau de contrôle s'il est placé à l'intérieur du logement,
- toutes les arrivées et tous les départs des circuits de puissance et des réseaux de communication.

Dès qu'ils sont prévus d'être installés, les éléments suivants sont placés dans la GTL :

- des éléments dédiés à la communication décrits dans le Titre 11,
- les installations de gestion du bâtiment,
- au moins deux socles de prise de courant 16 A 2P+T, protégés par un circuit dédié pour alimenter les appareils des applications de communication placés dans la GTL (équipements de communication numériques, etc.).

**- Il est recommandé d'installer ces socles dans le tableau de communication.**

- Lorsque des socles de prise de courant sont installés dans le tableau de communication (décrit au paragraphe 11.3.2), ils doivent être physiquement séparés des équipements de communication et être alimentés par une canalisation présentant une isolation équivalente à la classe II.

- le cas échéant les installations de sonorisation, de vidéo-protection, d'alarme anti-intrusion ou d'alarme technique du logement.

La matérialisation de la GTL est obligatoire :

- en partie basse, lorsque les départs et les arrivées s'effectuent par le bas,
  - en partie haute, lorsque les départs et les arrivées s'effectuent par le haut,
  - en parties haute et basse, lorsque les départs et les arrivées s'effectuent par le haut et par le bas.
- Dans tous les cas, l'accès à toutes les arrivées et départs des réseaux de puissance et de communication doit être possible au moyen de parties démontables et/ou mobiles.

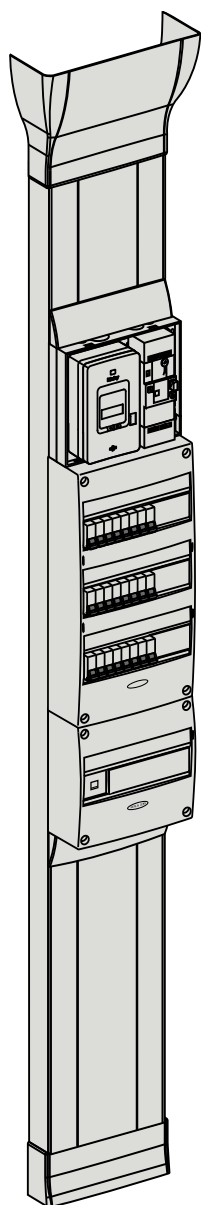

## DIFFÉRENTS TABLEAUX

### Tableau de contrôle

Le panneau de contrôle supporte l'appareil général de commande et de protection (AGCP) et le compteur électrique. Ses caractéristiques et les règles de mise en oeuvre sont définies dans la norme NF C 14-100.

### Tableau de répartition

Réserve minimale de 20% doit être respectée pour chaque des tableaux. toutefois il est admis de limiter la réserve à 6 moules pour chaque logement d'un immeuble collectif d'habitation.

### Tableau de communication

Le tableau de communication doit être protégé par une enveloppe. Dans le cas où il est placé dans une enveloppe commune avec le tableau de répartition, leurs volumes doivent être cloisonnés et les accès (par plastrons ou capots) à ces volumes indépendants.

Le tableau de communication reçoit au moins :

- le point de livraison des opérateurs de télécommunications (DTI) ainsi qu'un répartiteur équipé de 4 prises RJ45
- les socles RJ45 connectés aux câbles de communication alimentant les socles des prises terminales
- le répartiteur passif de télédiffusion, le cas échéant
- une barrette de terre ;

**Dans le cas de solution automatique, certains de ces éléments peuvent être partiellement ou totalement combinés.**

- une longueur de 100 mm de rail pour permettre la mise en oeuvre du DTI optique, lorsque le raccordement par fibre optique est requis.

Moyennant l'adaptation de ses dimensions, le tableau de communication peut également recevoir :

- les autres matériels pour les applications de la diffusion de télévision terrestre et/ou satellitaire (répartiteurs, amplificateurs d'appartement, alimentations du préamplificateur d'antenne, etc.)
- les autres matériels pour les applications de communication (routeur, modem, "box", concentrateur, etc.).

Un Dispositif de Terminaison Intérieur (DTI RJ45) ou équivalent matérialise la limite de responsabilité entre le réseau de l'opérateur et les installations internes des utilisateurs.

**Ce DTI permet de réaliser un point de coupure et de tester la continuité du réseau de l'opérateur.**

## CANALISATION (771.558.2.5)

- Le cheminement des réseaux de puissance et de communication doit se faire dans des conduits ou compartiments de goulottes distincts.

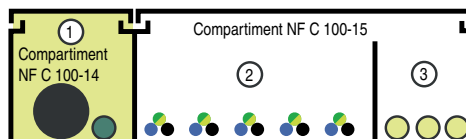

- 1 - compartiment dérivation individuelle (NF C 14-100)
- 2 - compartiment puissance
- 3 - compartiment communication

### NF C 14-100 (§ 6.1.3)

- Si le câble de branchement est placé dans un compartiment de goulotte, ce compartiment doit être muni d'un dispositif de fermeture indépendant des autres compartiments.



## COUPURE D'URGENCE (771.463)

- Le dispositif général de commande et de protection (AGCP) prévu à l'origine de l'installation peut assurer les fonctions de coupure d'urgence s'il est situé :
  - à l'intérieur des locaux d'habitation et au niveau d'accès de l'unité de vie
  - dans le garage ou le local annexe avec 1 accès direct entre ce local et le logement.
- Dans cas contraire, 1'autre dispositif à action directe assurant les fonctions de coupure en charge et sectionnement doit être placé à l'intérieur du logement et au niveau d'accès de l'unité de vie.

Cas d'une GTL encastrée

- Le bac d'encastrement regroupe le panneau de contrôle, les tableaux de répartition, le tableau de communication et la domotique
- Les parties haute et basse doivent être démontables avec une séparation claire des différents circuits

# SPÉCIFICITÉ GAINETECHNIQUE LOGEMENT

## HAUTEUR DES DIFFÉRENTS COMPOSANTS

L'organe de manoeuvre du dispositif de coupure d'urgence doit être situé à une hauteur comprise entre 0,90 m et 1,80 m au-dessus du sol fini (10.1.4.4)

Les organes de manoeuvre des dispositifs de protection du tableau de répartition sont situés à une hauteur comprise entre 0,50 m et 1,80 m. A minima la partie située entre 0,50 m et 0,90 m doit être accessible par une porte. (10.1.4.2.3)

Les prises d'alimentation électrique, les prises d'antenne et de téléphone ainsi que les branchements divers imposés par les normes et règlements applicables doivent être situés à une hauteur inférieure ou égale à 1,30 m du sol. (Arrêté du 1er août 2006 - art. 11.)

Tous les dispositifs de commande, y compris les dispositifs d'arrêt d'urgence, les dispositifs de manoeuvre des fenêtres et portes-fenêtres ainsi que des systèmes d'occultation extérieurs commandés de l'intérieur doivent être :

- situés à une hauteur comprise entre 0,90 m et 1,30 m du sol,
- manoeuvrables en position « debout » comme en position « assis ».

(Arrêté du 1er août 2006 - art. 11.)

Il est admis de placer les organes de manoeuvre des dispositifs de protection contenus dans le tableau de répartition (disjoncteurs, coupe-circuits à fusibles, interrupteurs et disjoncteurs différentiels) à une hauteur comprise entre 0,75 m et 1,30 m (circulaire interministérielle n° DGUHC 2007-53 du 30 novembre 2007)

Les socles de prise de courant fixés sur les parois des locaux ou installés en goulotte, colonne, etc doivent être disposés de telle manière que l'axe du socle de a prise de courant se trouve à une hauteur d'au moins 50 mm au-dessus du sol fini pour un courant assigné inférieur ou égal à 20 A.

Cette hauteur est portée à 120 mm pour les socles de prise de courant de courant assigné supérieur à 20 A. (555.1.9)

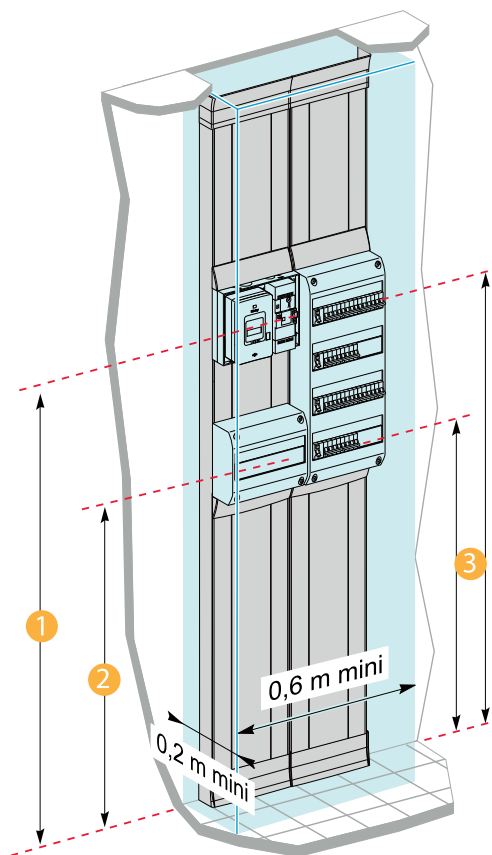

### Synthèse des différentes normes et réglementations

	dispositions normatives relatives à la NF C 100-15	réglementations relatives à l'accessibilité aux personnes handicapées
1 Coupure d'urgence	• entre 0,9 et 1,80 m	• entre 0,90 et 1,30 m
2 Organe de manoeuvre des appareillage dans coffret de répartition	• entre 0,9 m (0,5 m si accessible par une porte) et 1,80 m	• entre 0,75 m (0,5 m si accessible par une porte) et 1,30 m
3 Axe des socles de prise de courant du tableau de communication	• au dessus de 0,05 m	• entre 0,05 et 1,30 m



APPARTEMENT T1  
AVEC CHAUFFAGE ÉLECTRIQUE

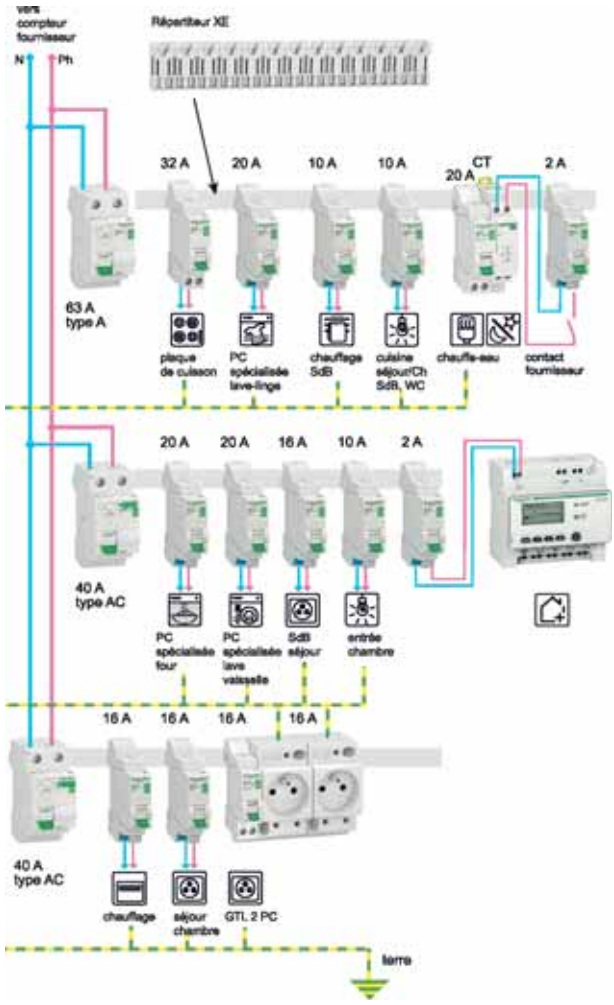

APPARTEMENT T3  
AVEC CHAUFFAGE ÉLECTRIQUE

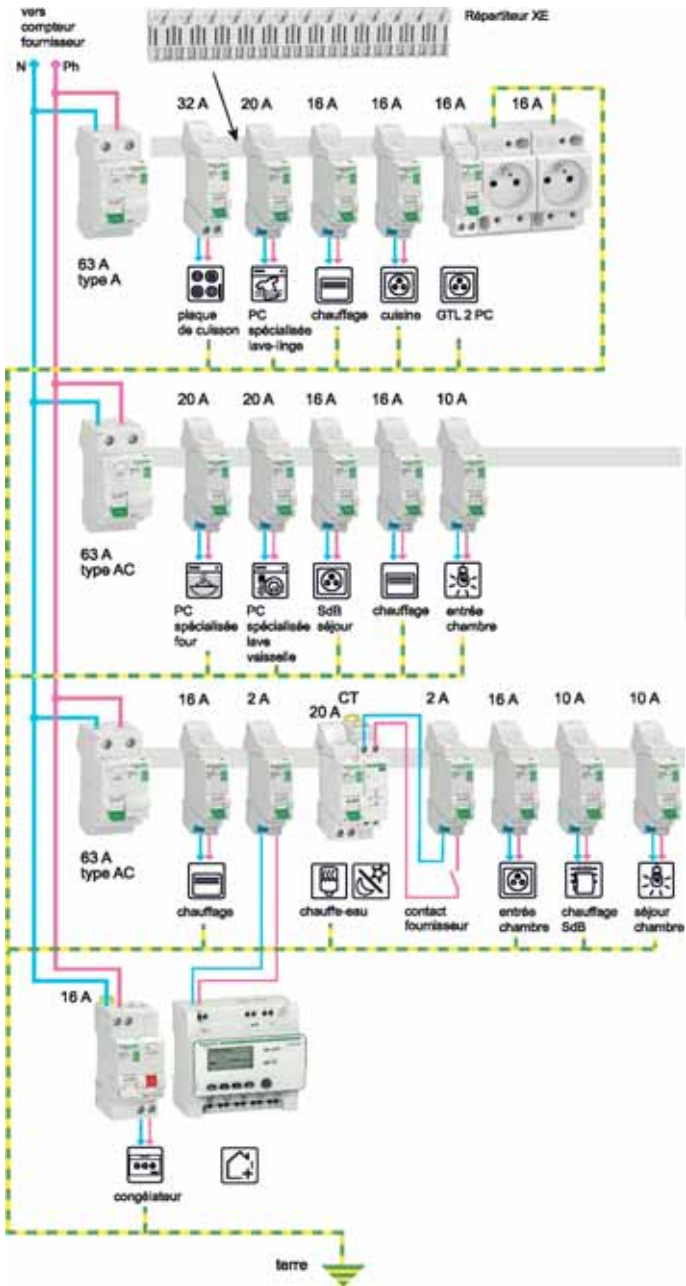

Chauffage électrique  
Éclairage  
Conduit et cheminement  
Fil et câble  
Appareillage du bâtiment et petit tertiaire  
Sécurité et communication  
VDI et réseau informatique  
Outillage électrique et mesure portable  
Spécifique industriel  
Production d'énergie

# EXEMPLE HABITATION > 100 M2

## APPARTEMENT T4 AVEC CHAUDIÈRE

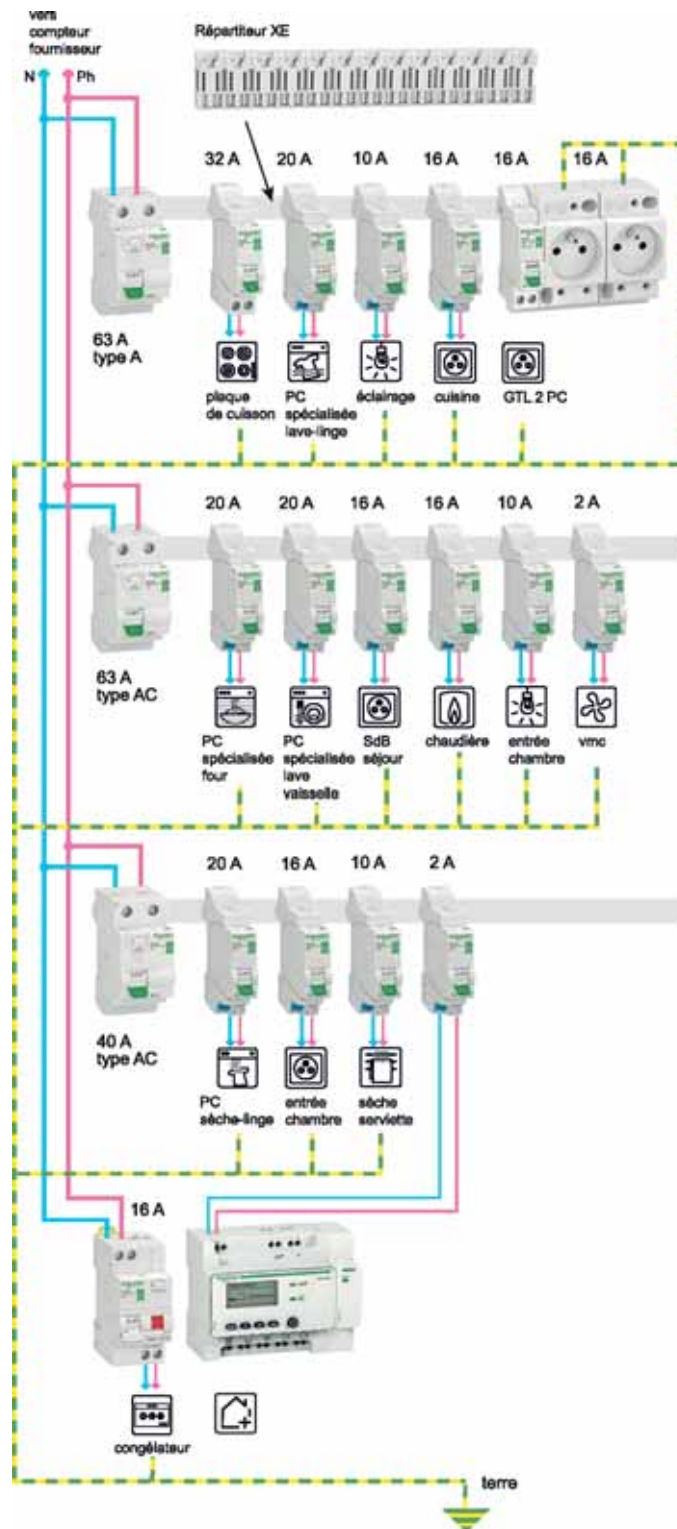

## MAISON INDIVIDUELLE AVEC CHAUDIÈRE

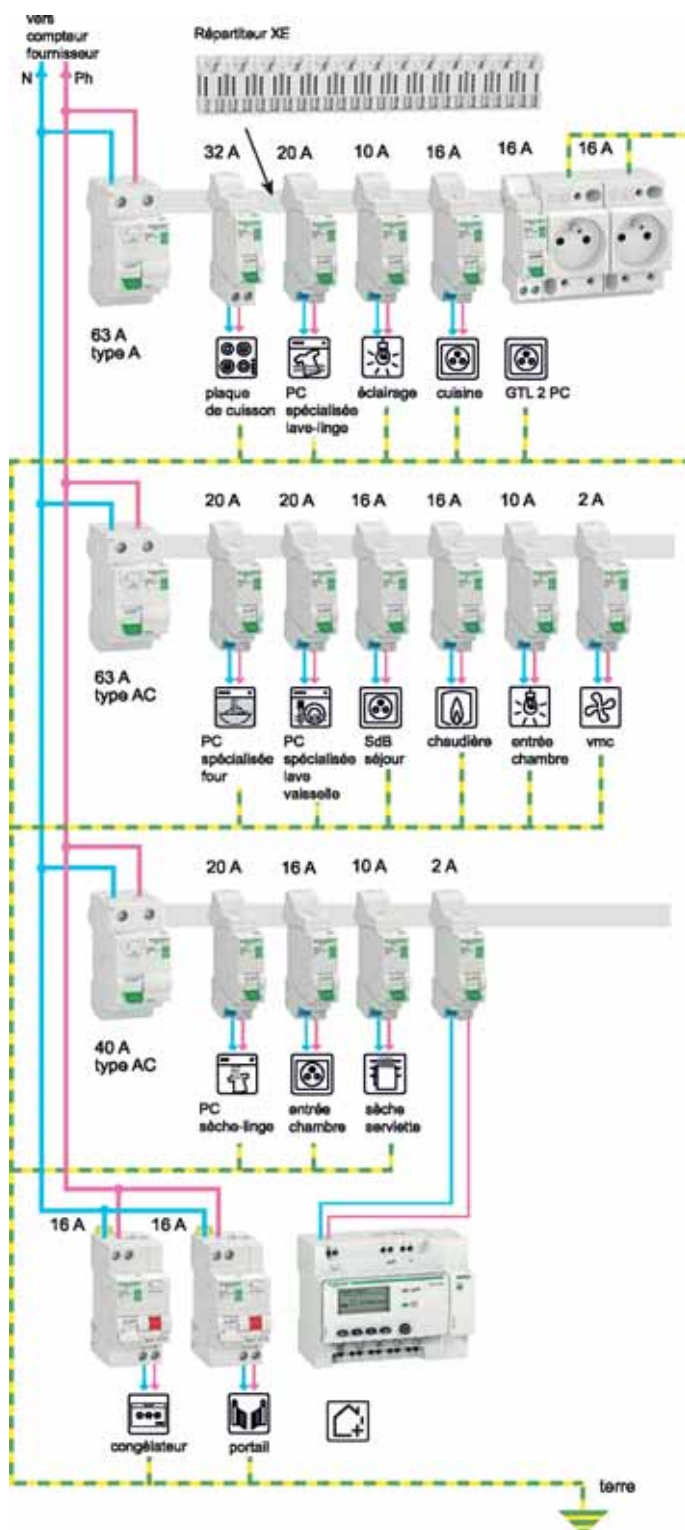

# SCHÉMA SYSTÈME DE COMMUNICATION GRADE 2 TV

- Distribution de la télévision sur les prises coaxiales et/ou sur prise RJ45
- Distribution du téléphone et de l'informatique sur les prises RJ45 jusqu'à 1 Gbit/s

## BOX INSTALLÉE DANS UNE DES PIÈCES DU LOGEMENT

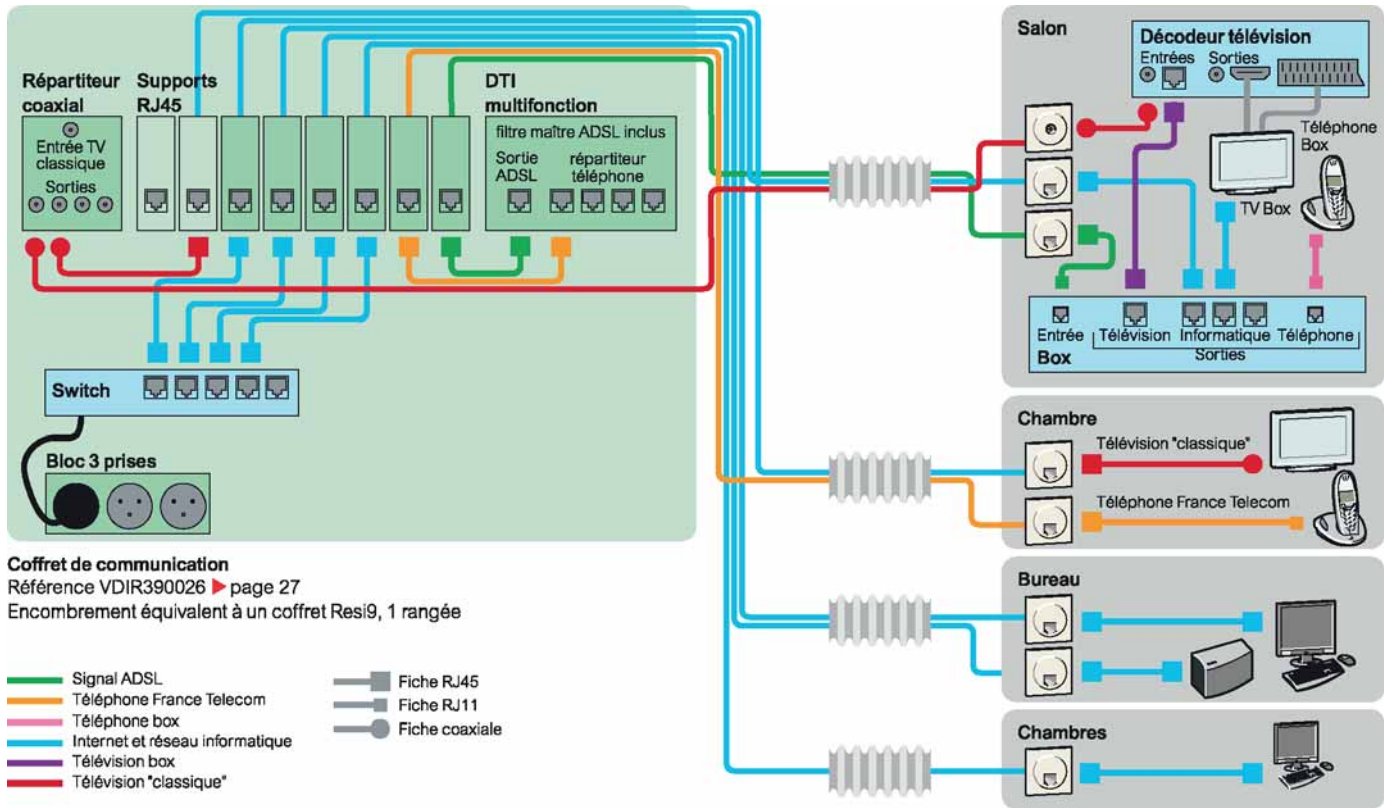

## BOX INSTALLÉE DANS LA GTL (gaine technique logement)

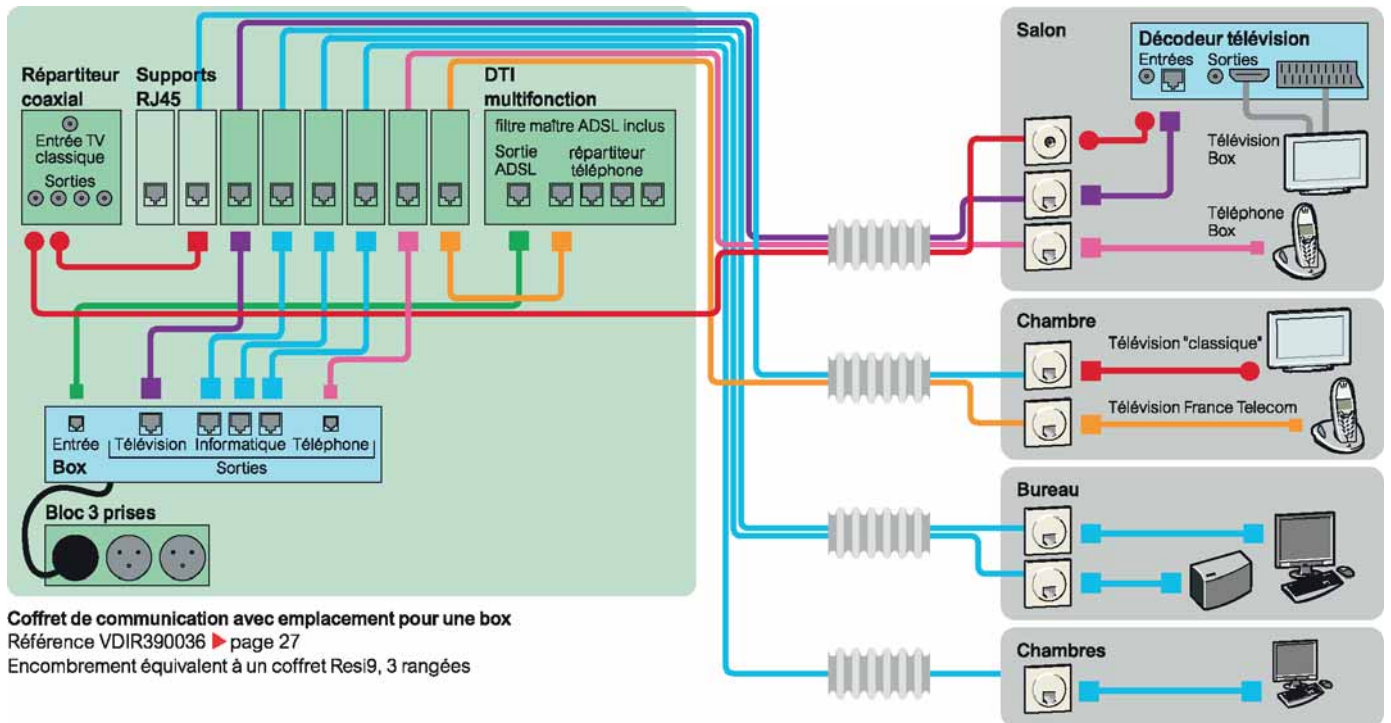

# SCHÉMA SYSTÈME DE COMMUNICATION GRADE 3 SAUTOMATIQUE

## DÉGROUPEMENT PARTIEL/PAS DE DÉGROUPEMENT

- Distribution de tous les média sur les prises RJ45 (informatique jusqu'à 100Mbps).
- Choix du média ) chaque prise selon le cordon raccordé.

## BOX INSTALLÉE DANS UNE DES PIÈCES DU LOGEMENT

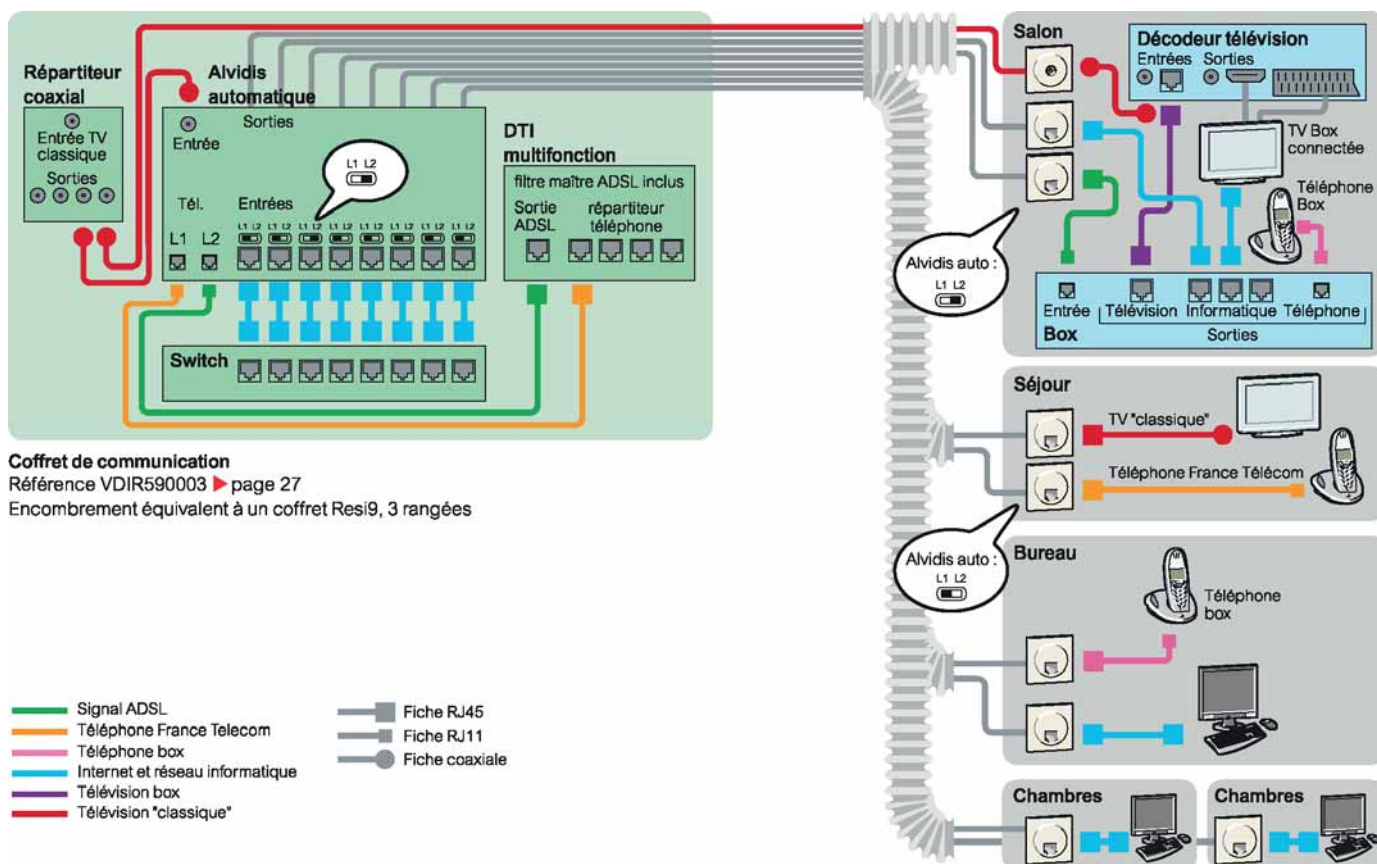

## BOX INSTALLÉE DANS LA GTL (gaine technique logement)

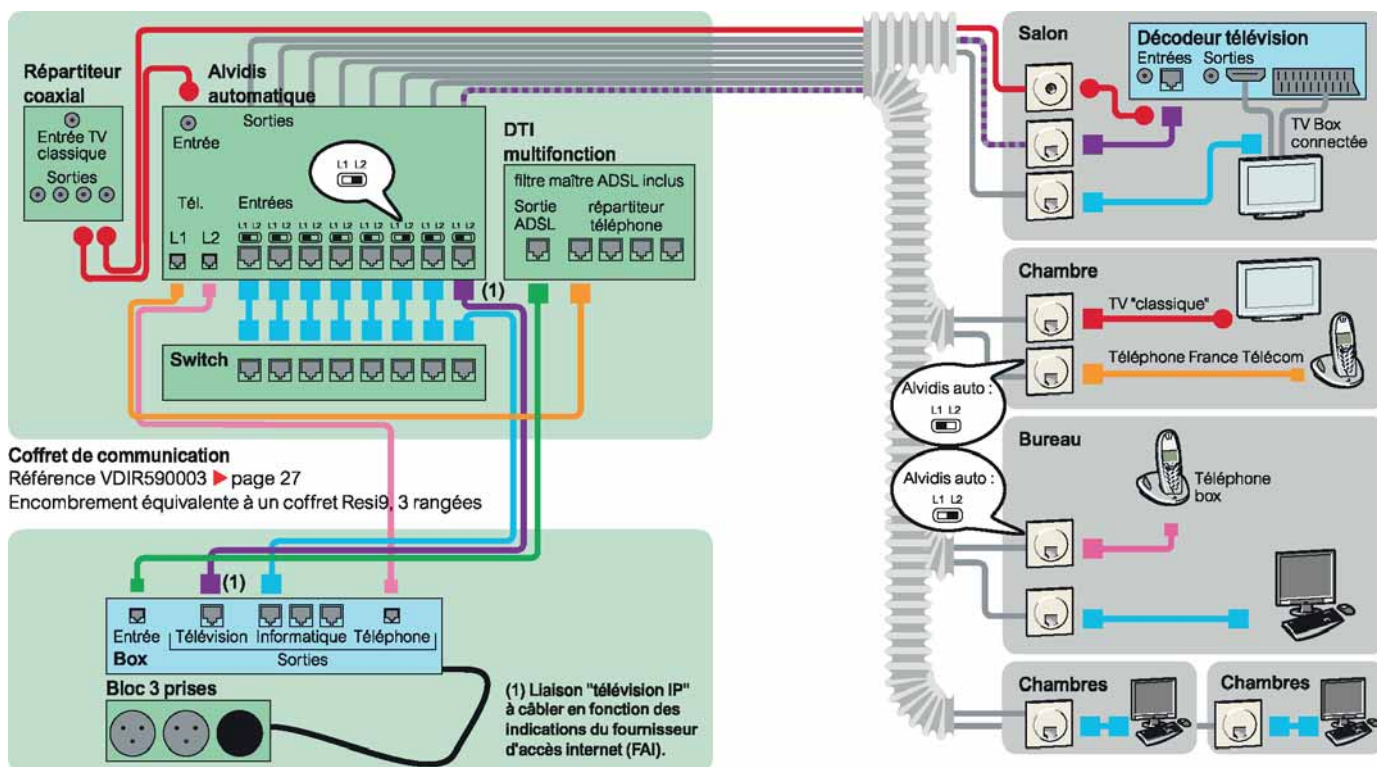

**Coffret pour box/switch**  
Référence VDIR511004 ▶ page 27  
Encombrement équivalent à un coffret Resi9, 3 rangées

PIQUET DE TERRE



PIQUET DE TERRE

Piquet de terre galvanisé  
Livré avec brides montées et capuchons - Brides de très forte tenue au couple min 3,5 Nm  
Cruciforme, sans filetage  
Ø 14,5 mm



Modèle	Type	Réf	Code	CR	€ HT
1 m	Piquet de terre	70500	<b>1826759</b>	E57	<b>7,21</b>
1,5 m	Piquet de terre	70501	<b>1826760</b>	E58	<b>10,26</b>



BARRETTE DE COUPURE DE TERRE BASSE

Section de cuivre de la barrette de 35 mm<sup>2</sup> - Possibilité de serrer des fils de diamètre 6 à 25mm<sup>2</sup>



Coloris	Réf	Code	CR	€ HT
Sable	70508	<b>1813221</b>	E60	<b>6,68</b>

BORNE ET LIAISON ÉQUIPOTentielle



COLLIER D'ÉQUIPOTENTIALITÉ

Collier d'équipotentialité en inox 304 pour la connexion de conducteurs de 1 x 2,5 mm<sup>2</sup> à 2 x 16 mm<sup>2</sup>  
En boîte de 10



Modèle	Type	Réf	Code	CR	€ HT
8/32 mm	Collier d'équipotentialité	70511	<b>2138982</b>	E51	<b>3,55</b>
8/32 mm	Collier d'équipotentialité	70511	<b>2138982</b>	E51	<b>3,55</b>
32/100 mm	Collier d'équipotentialité	70512	<b>2138989</b>	E66	<b>5,25</b>



RACCORD À GRIFFES RG10-50

Raccords à griffes en laiton matricé à chaud, vis en acier nickelée. Surface : étamée par électrolyse.



Modèle	Type	Réf	Code	CR	€ HT
10-50 mm <sup>2</sup>	Raccord à griffes	RG10-50	<b>2037966</b>	E62	<b>7,20</b>



CONNECTEUR LIAISON ÉQUIPOTentielle

Permettent la réalisation de connexion équipotentielle sur les canalisations des installations.  
Montage rapide par 1/4 de tour.



Modèle	Type	Réf	Code	CR	€ HT
12/16 mm	Connecteur EQUIPOT	034385	<b>1079141</b>	E60	<b>3,96</b>
18/22 mm	Connecteur EQUIPOT	034386	<b>1095763</b>	E60	<b>4,48</b>
28/32 mm	Connecteur EQUIPOT	034387	<b>1130311</b>	E60	<b>6,28</b>

COFFRET DE CHANTIER



COFFRET DE CHANTIER MONOPHASE BD 4M/16/AU

Boîtier robuste en plastique avec poignée de transport et arrêt d'urgence.  
Câble H07RN-F 3G2.5, 4 prises 2P+T 16 A/230 V.  
Disjoncteur différentiel 16 A-30 mA  
Dimensions : 425.5 x 136 x 945 mm



Modèle	Nombre de prises	Type	Réf	Eco-part.	Code	CR	€ HT
BD 4M/16/AU	4	Câble 2m H07RN-F 3G2,5 avec bouton d'arrêt d'urgence	1154911	0,15	<b>1265531</b>	E57	<b>163,00</b>

MATÉRIEL DE COLONNE MONTANTE



DISTRIBUTEUR DE NIVEAU OU D'ARRIVÉE CPF

Colonne électrique de type 200 A : - Coupure du neutre pour chaque dérivation individuelle - Conducteurs principaux : éléments préfabriqués ou câbles, cuivre ou aluminium - Montage horizontal ou vertical



Dimensions (H x l x P) (mm)		Type	Calibre (A)	Réf	Code	CR	€ HT
430 x 250 x 170	Distributeur de niveau	200	0350250	<b>1253511</b>	E80	<b>214,06</b>	
430 x 250 x 170	Distributeur d'arrivée	200	0350260	<b>1253512</b>	E80	<b>234,27</b>	



COUPE-CIRCUIT PRINCIPAL

Coupe-circuit principal individuel type CPF 60A neutre ou phase interchangeable  
Capacité de raccordement 6 à 35 mm<sup>2</sup> Cu et 16 à 35<sup>2</sup> Alu



Modèle	Type	Réf	Code	CR	€ HT
Coupe-circuit principal individuel CCPI	CPF 60A neutre interchangeable	0241005	<b>1840452</b>	E80	<b>23,51</b>
Coupe-circuit principal individuel CCPI	CPF 60A phase interchangeable	0241004	<b>1840451</b>	E80	<b>23,51</b>



RÉPARTITEUR DE TERRE

Répartiteur de terre alu dénudage  
Accepte 1 câble Alu 50mm<sup>2</sup> et 6 dérivation 35<sup>2</sup> Alu



Modèle	Type	Réf	Code	CR	€ HT
6 dérivation	Répartiteur de terre	0934001R13	<b>2327523</b>	E80	<b>20,81</b>



EMBOUS DE BRANCHEMENT

Les EBCP (embouts de branchement) permettent le raccordement des câbles. Arrivée aux bornes de l'appareillage (coupe-circuit, compteur,..). Embouts à perforation d'isolant.



Modèle	Type	Réf	Code	CR	€ HT
35/25A	Lot de 4 embouts	0935070	<b>1253508</b>	E60	<b>54,63</b>
35/16A	Lot de 2 embouts	0935066	<b>1253522</b>	E60	<b>22,25</b>
35/25A	Lot de 2 embouts	0935067	<b>1257082</b>	E60	<b>25,49</b>

**CAHORS**  
**CARTOUCHE ET COUTEAU**

Fusible taille 00 AD - 45 ou 60 A - Couteau taille 0



Modèle	Type	Réf	Code	CR	€ HT
45 A	Cartouche fusible AD	0900212	<b>1253514</b>	E60	<b>9,17</b>
60 A	Cartouche fusible AD	0900211	<b>1253558</b>	E60	<b>9,57</b>
Taille 00	Couteau de neutre	0900600	<b>1253557</b>	E60	<b>6,05</b>

**TABLEAUTIN**

**MICHAUD**  
**TABLEAUTIN**

Tableau destiné à supporter le petit appareillage de distribution.



Modèle	Type	Réf	Code	CR	€ HT
100 x 150 x 35 mm	Tableautin démontable	R150	<b>149776U</b>	E45	<b>5,90</b>
150 x 200 x 40 mm	Tableautin démontable	R151	<b>149777F</b>	E45	<b>8,05</b>
200 x 250 x 45 mm	Tableautin démontable	R152	<b>149778Q</b>	E45	<b>12,10</b>
250 x 300 x 60 mm	Tableautin démontable	R153	<b>149779B</b>	E45	<b>17,95</b>
300 x 400 x 60 mm	Tableautin démontable	R154	<b>149780M</b>	E45	<b>26,05</b>

**PANNEAU DE CONTRÔLE ET BLOC DE COMMANDE**

**CAHORS**  
**PANNEAU DE CONTRÔLE SANS HABILLAGE**

Panneau de comptage monophasé pour compteur (CBE ou LINKY) et disjoncteur



Modèle	Type	Réf	Code	CR	€ HT
EDF : 68.81.155	S81 MONO 2011	0351051	<b>1253519</b>	E80	<b>63,39</b>

**CAHORS**  
**PLATINE COMPTEUR TRIPHASÉ**

Le panneau reçoit le compteur Tarif Bleu triphasé électronique et le disjoncteur de branchement. L'alimentation du compteur se fait au moyen d'un jeu de 4 câbles munies d'embouts à perforation d'isolant de section 16mm<sup>2</sup>.



EDF 69 81 220

Modèle	Type	Réf	Code	CR	€ HT
250 x 55	Triphasé	0351056	<b>1253521</b>	E80	<b>123,94</b>

**CAHORS**  
**PANNEAU MONOPHASE UNIVERSEL**

Le panneau de rénovation reçoit indifféremment le compteur CBE, le compteur Linky® ou le disjoncteur de branchement.

Panneau de rénovation Type E.  
code Enedis : 69.81.291  
Dimensions 250 x 225 mm.



Type	Réf	Code	CR	€ HT
Mono	0351054	<b>1840467</b>	E60	<b>34,68</b>

**:hager**  
**PANNEAU DE CONTRÔLE**

Panneau de contrôle pour disjoncteur et compteur électronique LINKY et CBE



Modèle	Type	Réf	Code	CR	€ HT
Accessoire de branchement	Mono	GA01N	<b>1161104</b>	E63	<b>128,06</b>

**:hager**

**BLOC DE COMMANDE TYPE E CLASSE II PROF. 45 MM QUICKFIX**

Bloc de commande pour disjoncteur de branchement classe II + compteur Linky.

Avec quickfix un 1/4 de tour suffit pour une fixation rapide, et résistante.

En saillie - Coloris : Blanc

- Dimensions : P : 45 mm x H : 225 mm x L : 250 mm

- Nombre de travée de large : 1 - IK07



Nombre de modules	Nombre de rangées	Réf	Code	CR	€ HT
13	1	GA01E	<b>2219189</b>	E63	<b>31,58</b>

**:hager**

**PORTE OPAQUE POUR PANNEAU DE CONTRÔLE**

Porte opaque pour GA01N



Modèle	Type	Réf	Code	CR	€ HT
GA01N	Porte opaque pour panneau de contrôle	GP112PN	<b>1161105</b>	E63	<b>44,47</b>

**Schneider Electric**

**BLOC DE COMMANDE RESI9 CLASSE II PROF. 45 MM**

Bloc de commande Rési9 90 A pour disjoncteur de branchement - Classe II

Coloris : Blanc - Dimensions : P : 45 mm x H : 225 mm x L : 250 mm - 13 modules

IP 40 / IK08

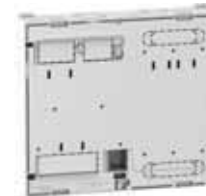

Dimensions (H x l x P) (mm)	Nombre de modules	Nombre de rangées	Réf	Code	CR	€ HT
225 x 250 x 45	13	1	R9H13206	<b>1437081</b>	E63	<b>32,54</b>

**legrand**

**PLATINE ET HABILLAGE POUR DRIVIA 13 ET 18 MODULES**

Platine pour disjoncteur de branchement et compteur monophasé



Modèle	Type	Réf	Code	CR	€ HT
Drivia	Platine de compteur / disjoncteur	401181	<b>1180970</b>	E60	<b>138,90</b>
Drivia	Platine de disjoncteur	401191	<b>1180974</b>	E57	<b>31,77</b>

**DISJONCTEUR DE BRANCHEMENT**

**Schneider Electric**

**DISJONCTEUR MODULAIRE RESI9 DB60 - 1P+N**

DB60 Différentiel instantané et Sélectif

1P+N, 250 V CA

Pouvoir de coupure : 2000 A

15/30/45A 500mA

NF - Classe II - IP40 (face avant)



Nombre de pôles	Sensibilité (mA)	type	Calibre (A)	Réf	Code	CR	€ HT
1P+N	500	Instantané	45	R9FT645	<b>1807510</b>	E68	<b>112,59</b>
1P+N	500	Sélectif	45	R9FS645	<b>1807511</b>	E68	<b>183,30</b>
1P+N	500	Sélectif	60	R9FS660	<b>1807513</b>	E68	<b>305,40</b>
1P+N	500	Instantané	60	R9FT660	<b>1807515</b>	E68	<b>188,78</b>

## BOÎTE DE JONCTION ET GEL



### GEL BI-COMPOSANT POWER GEL 1000 ML

Gel bi-composant Power Gel pour remplissage de Boîtes de jonction et de dérivation

Rapport de mélange de 1:1, transparent et non toxique



Modèle	Type	Réf	Code	CR	€ HT
Power Gel Cellpack	Résine	335121	<b>1808122</b>	E68	<b>92,05</b>



### BOÎTE DE JONCTION EASYCELL® EASY 2 V AVEC GEL

Boîte de jonction avec gel et barrette de connexion  
Pour connecter jusqu'à 3 conducteurs alu ou cuivre de sections 1,5 mm<sup>2</sup> à 2,5 mm<sup>2</sup>

Montage rapide, simple et totalement étanche



Modèle	Type	Réf	Code	CR	€ HT
Easycell2	Boîte de jonction	320436	<b>2207781</b>	E54	<b>15,46</b>



### SUPRA GEL POUR BOÎTES DE BRANCHEMENT ET DE CONNEXION

Cartouche de gel d'étanchéité à deux composants prêt à l'emploi à base de silicium pour vos installations électriques extérieures et intérieures.

Mélange automatique et coulée en une seule opération.

Application propre et dosage précis.

Cartouche refermable pour usage multiple.



Modèle	Type	Réf	Code	CR	€ HT
Supra Gel	Cartouche	364036	<b>2815214</b>	E58	<b>29,82</b>



### BOÎTE JONCTION GEL

Boîte de jonction droite rapide avec gel pour câbles jusqu'à 1 kV - Composée de deux demi coquilles articulées - Utilisation directe dans le sol ou immergée - IP 68



Modèle	Type	Réf	Code	CR	€ HT
Jonction monobloc 95 x 43 x 28 mm	Jonction gel	CLIKO-FIRE	<b>2040638</b>	E68	<b>22,55</b>
Jonction monobloc 150 x 56 x 30 mm	Jonction gel	CLIK1-FIRE	<b>2040640</b>	E62	<b>33,15</b>



### TROUSSE DE JONCTION AVEC RÉSINE

Pour extérieur et intérieur en terre, dans l'eau et dans les conduits d'installation, enterré ou immergé

Composition : Moule - Résine époxy bi-composant à couler - Entonnoirs - Ruban d'étanchéité - Sans connecteur



Modèle	Type	Réf	Code	CR	€ HT
Boîte droite 180 x 50 mm	Jonction avec résine	RC10	<b>2040594</b>	E62	<b>55,70</b>
Boîte droite 232 x 70 mm	Jonction avec résine	RC35	<b>2040598</b>	E62	<b>87,45</b>
Boîte droite 215 x 55 mm	Jonction avec résine	RC1625	<b>2040596</b>	E62	<b>96,15</b>



### RÉSINE BI-COMPOSANT ÉPOXIDE À COULER 210 ML

Résine bi-composant époxyde à couler 210 ml - Degré de protection : IP 68 - Rigidité diélectrique : 21 kV/mm - Pour jonction de câbles jusqu'à 1kV



Contenance (ml)	Réf	Code	CR	€ HT
210	RR210	<b>2040605</b>	E62	<b>47,25</b>

## COFFRET MODULAIRE LOGEMENT



### COFFRET GALE'013 13 MODULES

Coffret saillie thermoplastique blanc, IP41 / IK07

Borniers de terre avec système de raccordement à connexion rapide

Livré avec accessoires



Dimensions (H x l x P) (mm)	Nombre de modules	Nombre de rangées	Réf	Code	CR	€ HT
237,7 x 250 x 111,8	13	1	799221	<b>3230393</b>	E90	<b>47,62</b>
362,7 x 250 x 111,8	26	2	799222	<b>3230394</b>	E90	<b>73,33</b>
507,7 x 250 x 111,8	39	3	799223	<b>3230395</b>	E90	<b>105,19</b>
632,7 x 250 x 111,8	52	4	799224	<b>3230396</b>	E90	<b>157,22</b>



### PORTE PLEINE POUR COFFRET GALE'013 13 MODULES

Matière plastique - Blanc - IP40



Type	Réf	Code	CR	€ HT
Porte pleine pour coffret - 13 modules 1 rangée	799121	<b>3230397</b>	E90	<b>38,41</b>
Porte pleine pour coffret - 13 modules 2 rangées	799122	<b>3230398</b>	E90	<b>51,17</b>
Porte pleine pour coffret - 13 modules 3 rangées	799123	<b>3230399</b>	E90	<b>57,30</b>
Porte pleine pour coffret - 13 modules 4 rangées	799124	<b>3230400</b>	E90	<b>81,51</b>



### COFFRET ENCASTRÉ UK600

Coffret encastré plastique blanc - IP30 - IK07

Borniers N/PE à connexion rapide

Livré avec accessoires



Dimensions (H x l x P) (mm)	Nombre de modules	Nombre de rangées	Réf	Code	CR	€ HT
335 x 350 x 95	12	1	D731374	<b>3235721</b>	E90	<b>77,53</b>
460 x 350 x 95	24	2	D731375	<b>3235722</b>	E90	<b>99,32</b>
585 x 350 x 95	36	3	D731376	<b>3235723</b>	E90	<b>134,67</b>
710 x 350 x 95	48	4	D731377	<b>3235724</b>	E90	<b>158,69</b>



### DORMANT AVEC PORTE OPAQUE POUR COFFRET UK600

Porte opaque blanche en tôle d'acier pour coffret encastré UK600



Modèle	Type	Réf	Code	CR	€ HT
UK600	Porte opaque pour coffret - 12 modules 1 rangée	D731081	<b>3235716</b>	E90	<b>43,05</b>
UK600	Porte opaque pour coffret - 12 modules 2 rangées	D731082	<b>3235717</b>	E90	<b>55,07</b>
UK600	Porte opaque pour coffret - 12 modules 3 rangées	D731083	<b>3235718</b>	E90	<b>65,29</b>
UK600	Porte opaque pour coffret - 12 modules 4 rangées	D731084	<b>3235719</b>	E90	<b>77,57</b>



INTERRUPTEUR GÉNÉRAL



**INTERRUPTEUR MODULAIRE BIPOLAIRE SD202 2P À VIS**

Interrupteur-sectionneur modulaire SD202 2 pôles Raccordement à vis



Nombre de modules	Nombre de pôles	Tension (V)	Type	Calibre (A)	Réf	Code	CR	€ HT
2	2	440	Interrupteur-sectionneur modulaire	16	362001	<b>3233621</b>	E87	<b>41,11</b>
2	2	440	Interrupteur-sectionneur modulaire	32	362003	<b>3233623</b>	E87	<b>43,16</b>
2	2	440	Interrupteur-sectionneur modulaire	63	362006	<b>3233626</b>	E87	<b>62,03</b>



**INTERRUPTEUR MODULAIRE TÉTRAPOLAIRE SD204 4P À VIS**

Interrupteur-sectionneur modulaire SD204 4 pôles Raccordement à vis



Nombre de modules	Nombre de pôles	Tension (V)	Type	Calibre (A)	Réf	Code	CR	€ HT
4	4	440	Interrupteur-sectionneur modulaire	32	364003	<b>3233635</b>	E87	<b>85,56</b>
4	4	440	Interrupteur-sectionneur modulaire	40	364004	<b>3233636</b>	E87	<b>89,31</b>
4	4	440	Interrupteur-sectionneur modulaire	63	364006	<b>3233638</b>	E87	<b>116,68</b>

DISJONCTEUR PH+N LOGEMENT



**DISJONCTEUR PH+N - COURBE C - 4,5 KA - A VIS**

Disjoncteur SN201L Phase + Neutre Raccordement à vis 4,5 kA



Nombre de modules	Nombre de pôles	Pouvoir de coupure (kA)	Calibre (A)	Courbe	Réf	Code	CR	€ HT
1	1P+N	4.5	2	C	470229	<b>3236590</b>	E90	<b>28,84</b>
1	1P+N	4.5	10	C	470236	<b>3236593</b>	E90	<b>21,41</b>
1	1P+N	4.5	16	C	470238	<b>3236594</b>	E90	<b>21,41</b>
1	1P+N	4.5	20	C	470239	<b>3236595</b>	E90	<b>21,41</b>
1	1P+N	4.5	25	C	470240	<b>3236596</b>	E90	<b>31,66</b>
1	1P+N	4.5	32	C	470241	<b>3236597</b>	E90	<b>23,73</b>



**DISJONCTEUR PH+N - COURBE C - 4,5 KA - RACCORDEMENT RAPIDE**

Disjoncteur SN201L Phase + Neutre Raccordement rapide 4,5Ka



Nombre de modules	Nombre de pôles	Pouvoir de coupure (kA)	Calibre (A)	Courbe	Réf	Code	CR	€ HT
1	1P+N	4.5	2	C	470429	<b>3236600</b>	E90	<b>28,84</b>
1	1P+N	4.5	10	C	470436	<b>3236603</b>	E90	<b>21,41</b>
1	1P+N	4.5	16	C	470438	<b>3236604</b>	E90	<b>21,41</b>
1	1P+N	4.5	20	C	470439	<b>3236605</b>	E90	<b>21,41</b>
1	1P+N	4.5	32	C	470441	<b>3236607</b>	E90	<b>23,73</b>

INTER DIFFÉRENTIEL LOGEMENT



**INTERRUPTEUR DIFFÉRENTIEL 2P**

Interrupteur différentiel 30mA Raccordement à vis



Nombre de modules	Nombre de pôles	Sensibilité (mA)	Type	Calibre (A)	Réf	Code	CR	€ HT
2	2	30	AC	40	443051	<b>3236006</b>	E90	<b>100,91</b>
2	2	30	AC	63	443061	<b>3236007</b>	E90	<b>156,21</b>
2	2	30	Å	40	443151	<b>3236033</b>	E90	<b>120,26</b>
2	2	30	Å	63	443161	<b>3236034</b>	E90	<b>186,53</b>



**INTERRUPTEUR DIFFÉRENTIEL 2P RACCORDEMENT RAPIDE**

Interrupteur différentiel 30mA Raccordement rapide



Nombre de modules	Nombre de pôles	Sensibilité (mA)	Type	Calibre (A)	Réf	Code	CR	€ HT
2	2	30	AC	40	444051	<b>3236009</b>	E90	<b>113,41</b>
2	2	30	AC	63	444061	<b>3236010</b>	E90	<b>173,69</b>
2	2	30	Å	40	444151	<b>3236036</b>	E90	<b>135,21</b>
2	2	30	Å	63	444161	<b>3236037</b>	E90	<b>209,63</b>

INTER-DIFFÉRENTIEL



**INTERRUPTEUR DIFFÉRENTIEL 4P**

Interrupteur Différentiel série F200 4P Raccordement à vis



Nombre de modules	Nombre de pôles	Sensibilité (mA)	Type	Calibre (A)	Réf	Code	CR	€ HT
4	4	30	AC	25	442041	<b>3236071</b>	E87	<b>203,21</b>
4	4	30	AC	40	442051	<b>3236072</b>	E87	<b>210,22</b>
4	4	300	AC	40	442053	<b>3236081</b>	E87	<b>197,32</b>
4	4	30	AC	63	442061	<b>3236073</b>	E87	<b>356,48</b>
4	4	300	AC	63	442063	<b>3236082</b>	E87	<b>267,21</b>
4	4	30	Å	40	442151	<b>3236091</b>	E87	<b>290,52</b>
4	4	30	Å	63	442161	<b>3236092</b>	E87	<b>492,93</b>



---

## Nos solutions de protection électrique et de confort pour le résidentiel et le tertiaire

Protection. Confort. Sécurité.

Retrouvez les gammes complètes des solutions ABB conçues pour le résidentiel et le tertiaire chez votre distributeur professionnel.  
<https://new.abb.com/low-voltage/fr>



DISJONCTEUR DIFFÉRENTIEL PH+N LOGEMENT



DISJONCTEUR DIFFÉRENTIEL DS201L 1P+N COURBE C TYPE AC

4,5-6 kA - Courbe C  
30mA - Type Ac  
Raccordement à vis



Nombre de modules	Nombre de pôles	Pouvoir de coupure (kA)	Sensibilité (mA)	Type	Calibre (A)	Réf	Code	CR	€ HT
2	1P+N	6	30	AC	16	471013	<b>3236483</b>	E87	<b>184,64</b>
2	1P+N	6	30	AC	20	471014	<b>3236484</b>	E87	<b>184,64</b>

DISJONCTEUR PDC > 6KA



DISJONCTEUR 2P - COURBE C - 10 KA - A VIS

Disjoncteur S202 2 Pôles Courbe C Raccordement à vis 10KA (2 Modules)



Nombre de modules	Nombre de pôles	Pouvoir de coupure (kA)	Calibre (A)	Courbe	Réf	Code	CR	€ HT
2	2	10	10	C	352236	<b>3234084</b>	E87	<b>74,11</b>
2	2	10	16	C	352238	<b>3234089</b>	E87	<b>71,31</b>
2	2	10	20	C	352239	<b>3234092</b>	E87	<b>73,35</b>
2	2	10	25	C	352240	<b>3234097</b>	E87	<b>83,62</b>
2	2	10	40	C	352242	<b>3234111</b>	E87	<b>104,67</b>
2	2	10	50	C	352243	<b>3234120</b>	E87	<b>162,36</b>
2	2	10	63	C	352244	<b>3234133</b>	E87	<b>179,82</b>



DISJONCTEUR 2P - COURBE D - 10 KA - A VIS

Disjoncteur S202 2 Pôles Courbe D Raccordement à vis 10KA (2 Modules)



Nombre de modules	Nombre de pôles	Pouvoir de coupure (kA)	Calibre (A)	Courbe	Réf	Code	CR	€ HT
2	2	10	10	D	352261	<b>3234083</b>	E87	<b>97,05</b>
2	2	10	16	D	352263	<b>3234088</b>	E87	<b>97,05</b>
2	2	10	20	D	352264	<b>3234091</b>	E87	<b>101,37</b>
2	2	10	25	D	352265	<b>3234096</b>	E87	<b>107,82</b>
2	2	10	32	D	352266	<b>3234103</b>	E87	<b>118,92</b>
2	2	10	40	D	352267	<b>3234110</b>	E87	<b>139,23</b>
2	2	10	50	D	352268	<b>3234119</b>	E87	<b>194,32</b>
2	2	10	63	D	352269	<b>3234132</b>	E87	<b>212,84</b>



DISJONCTEUR 3P - COURBE C - 10 KA - A VIS

Disjoncteur S203 3 Pôles Courbe C Raccordement à vis 10KA (3 Modules)



Nombre de modules	Nombre de pôles	Pouvoir de coupure (kA)	Calibre (A)	Courbe	Réf	Code	CR	€ HT
3	3	10	10	C	352336	<b>3234149</b>	E87	<b>118,79</b>
3	3	10	16	C	352338	<b>3234154</b>	E87	<b>122,72</b>
3	3	10	20	C	352339	<b>3234157</b>	E87	<b>122,71</b>
3	3	10	25	C	352340	<b>3234162</b>	E87	<b>132,81</b>
3	3	10	32	C	352341	<b>3234169</b>	E87	<b>135,03</b>
3	3	10	50	C	352343	<b>3234185</b>	E87	<b>262,00</b>



DISJONCTEUR 4P - COURBE C - 10 KA - A VIS

Disjoncteur S204 4 Pôles Courbe C Raccordement à vis 10KA (4 Modules)



Nombre de modules	Nombre de pôles	Pouvoir de coupure (kA)	Calibre (A)	Courbe	Réf	Code	CR	€ HT
4	4	10	10	C	352436	<b>3234214</b>	E87	<b>151,64</b>
4	4	10	16	C	352438	<b>3234219</b>	E87	<b>151,64</b>
4	4	10	20	C	352439	<b>3234222</b>	E87	<b>150,27</b>
4	4	10	25	C	352440	<b>3234227</b>	E87	<b>174,52</b>
4	4	10	32	C	352441	<b>3234234</b>	E87	<b>165,06</b>
4	4	10	40	C	352442	<b>3234241</b>	E87	<b>220,05</b>
4	4	10	50	C	352443	<b>3234250</b>	E87	<b>347,50</b>
4	4	10	63	C	352444	<b>3234263</b>	E87	<b>377,04</b>



DISJONCTEUR 4P - COURBE D - 10 KA - A VIS

Disjoncteur S204 4 Pôles Courbe D Raccordement à vis 10KA (4 Modules)



Nombre de modules	Nombre de pôles	Pouvoir de coupure (kA)	Calibre (A)	Courbe	Réf	Code	CR	€ HT
4	4	10	10	D	352461	<b>3234213</b>	E87	<b>206,23</b>
4	4	10	16	D	352463	<b>3234218</b>	E87	<b>206,23</b>
4	4	10	20	D	352464	<b>3234221</b>	E87	<b>206,23</b>
4	4	10	25	D	352465	<b>3234226</b>	E87	<b>228,23</b>
4	4	10	32	D	352466	<b>3234233</b>	E87	<b>228,23</b>
4	4	10	40	D	352467	<b>3234240</b>	E87	<b>282,73</b>
4	4	10	50	D	352468	<b>3234249</b>	E87	<b>411,62</b>
4	4	10	63	D	352469	<b>3234262</b>	E87	<b>466,88</b>

BLOC DIFFÉRENTIEL



BLOC DIFFÉRENTIEL 2P

Pour série S200 raccordement à vis bouton test  
Calibre : 25 et 40 A  
Type : AC  
Sensibilité : 30 et 300 mA



Nombre de modules	Nombre de pôles	Sensibilité (mA)	Type	Calibre (A)	Réf	Code	CR	€ HT
2	2P	30	AC	25	450041	<b>3235807</b>	E87	<b>242,35</b>
2	2P	300	AC	25	450043	<b>3235813</b>	E87	<b>221,83</b>
2	2P	30	AC	40	450051	<b>3235808</b>	E87	<b>257,64</b>
2	2P	300	AC	40	450053	<b>3235814</b>	E87	<b>235,84</b>



BLOC DIFFÉRENTIEL 4P

Pour série S200 raccordement à vis bouton test  
Calibre : 25 et 40 A  
Type : AC  
Sensibilité : 30 et 300 mA



Nombre de modules	Nombre de pôles	Sensibilité (mA)	Type	Calibre (A)	Réf	Code	CR	€ HT
2	4P	300	AC	25	452043	<b>3235899</b>	E87	<b>236,24</b>
2	4P	30	AC	40	452051	<b>3235894</b>	E87	<b>319,71</b>
2	4P	300	AC	40	452053	<b>3235900</b>	E87	<b>259,88</b>

TÉLÉRUPTEUR



TÉLÉRUPTEUR 16 A

250 V - 1 NO - 16A commande manuelle



Nombre de pôles	Tension de commande (V)	Tension (V)	Type de contact	Calibre (A)	Réf	Code	CR	€ HT
1	230	250	1NO	16	A093960	<b>3237071</b>	E90	<b>46,97</b>



MICRO - TÉLÉRUPTEUR

Micro-télérupteur pour boîte d'encastrement ou sur panneau.



Nombre de pôles	Tension de commande (V)	Tension (V)	Type de contact	Calibre (A)	Réf	Code	CR	€ HT
1	230	250	1NO	10	260182300000	<b>1265417</b>	E58	<b>16,90</b>

INTERRUPTEUR HORAIRE



MINUTERIE E232-230

Temporisation de l'éclairage des couloirs, halls d'entrées, cages d'escalier  
Réglable de 15 secondes à 7 minutes ou ON / OFF permanent, Fonctionnement silencieux



Nb de sorties	Nombre de modules	Programmation (min)	Tension (V)	Type	Calibre (A)	Réf	Code	CR	€ HT
1	1	7	230	E232-230	16	T954824	<b>323640</b>	E90	<b>65,45</b>



HORLOGE PROGRAMMABLE DIGITALE DW1

Bornes à vis pour section fil 2,5 mm<sup>2</sup> - 230 V  
Programme hebdomadaire - Avec réserve de mémoire  
Classe II - IP20



Nb de sorties	Nombre de modules	Programmation	Tension (V)	Type	Calibre (A)	Réf	Code	CR	€ HT
1	2	Semaine	230	Horloge digitale programmable	16	T222531	<b>3326960</b>	E87	<b>215,00</b>



HORLOGE ASTRONOMIQUE SELEKTA 170 TOP3

1 canal - 2 modules - Bornes à ressort DuoFix - 230 V - Programme hebdomadaire - Programme astronomique - par appli - Avec réserve de marche  
- Classe II - IP20 - tous types de charges jusqu'à 2600 W - Fonction de commutation astronomique - Commutation MARCHE / ARRÊT permanente  
- Compteur horaire intégré



Nb de sorties	Nombre de modules	Programmation	Tension (V)	Type	Calibre (A)	Réf	Code	CR	€ HT
1	2	Hebdomadaire	230	Horloge astronomique - Réserve de marche 10 ans	16	1700130	<b>2207448</b>	E58	<b>284,10</b>



HORLOGE PROGRAMMABLE ANALOGIQUE SUL

1 canal - Programme journalier - Avec réserve de marche - Classe II - IP20 - Période minimale de commutation : 15 minutes - Commutateur manuel à 3 positions : MARCHE permanente/AUTO/ARRÊT permanent



Nb de sorties	Nombre de modules	Programmation	Tension (V)	Type	Calibre (A)	Réf	Code	CR	€ HT
1 ①	1	Journalière	230	Horloge analogique	16	1800001	<b>1197217</b>	E58	<b>109,00</b>
1 ②	3	Journalière	230	Horloge analogique	16	1810011	<b>1197219</b>	E58	<b>109,00</b>



### HORLOGE PROGRAMMABLE DIGITAL TR

1 canal - 1 module - Bornes à ressort DuoFix - 230 V - Programme hebdomadaire - Avec réserve de mémoire - Classe II - IP20 - tous types de charges jusqu'à 1000 W - Commutation MARCHÉ / ARRÊT permanente - Compteur horaire intégré



Nb de sorties	Nombre de modules	Programmation	Tension (V)	Type	Calibre (A)	Réf	Code	CR	€ HT
1 ①	1	Hebdomadaire	230	Horloge digitale programmable	16	6080101	<b>2207450</b>	E58	<b>158,70</b>
1 ②	2	Hebdomadaire	230	Horloge digitale programmable	16	6100130	<b>2865144</b>	E58	<b>172,15</b>
2	2	Hebdomadaire	230	Horloge digitale programmable	16	6120130	<b>2865150</b>	E58	<b>219,41</b>



### INTERRUPTEUR CRÉPUSCULAIRE DIGITAL LUNA TOP3

1 canal - 2 modules - Bornes à ressort DuoFix - 230 V - Capteur de luminosité extérieur IP 66 inclus - Transmission sûre via la clé électronique OBELISK top3 à basse consommation d'énergie Bluetooth - Classe II - IP20 - Tous types de charges jusqu'à 260



Nombre de modules	Tension (V)	Type	Réf	Code	CR	€ HT
2	230	Interrupteur crépusculaire	1110230	<b>2987725</b>	E58	<b>247,39</b>
2	230	Interrupteur crépusculaire programmable	1210230	<b>2987726</b>	E58	<b>303,14</b>



### MINUTERIE ÉLECTROMÉCANIQUE ELPA 8

Type de raccordement 3/4 conducteurs - 230 V - 1 module - Réglage de temporisation 1 – 7 min - Classe II - IP20 - tous types de charges jusqu'à 2300 W



Nb de sorties	Nombre de modules	Programmation (min)	Tension (V)	Type	Réf	Code	CR	€ HT
1	1	7	230	Electromécanique	0080804	<b>1197194</b>	E58	<b>52,70</b>

## PROTECTION Foudre ET SURTENSION SOULÉ



### PARAFoudre RÉSIDENTIEL AUTOPROTÉGÉ - 2P

Autoprotégé : dispositif de protection fin de vie par disjoncteur intégré, pas de nécessité de disjoncteur ou fusible additionnel  
Compact : avec seulement 2 modules, pour un gain de place dans les coffrets  
Type 2



Intensité de court-circuit (kA)	Nombre de modules	Nombre de pôles	Réf	Code	CR	€ HT
10	2	1P+N	B752129	<b>1242149</b>	E88	<b>186,61</b>



### PARAFoudre RÉSIDENTIEL AUTOPROTÉGÉ - 3PH+N

Parafoudre Résidentiel Autoprotégé - Tétrapolaire



Intensité de court-circuit (kA)	Nombre de modules	Nombre de pôles	Réf	Code	CR	€ HT
10	6	3P+N	B751710	<b>1199393</b>	E82	<b>397,76</b>

PEIGNE, BORNE

PEIGNE, BORNE



PEIGNE 13 SN201 (N+P)

Kit comprenant

- 1 peigne horizontal Phase 13 modules
- 1 peigne horizontal Neutre 13 modules
- Section 10 mm<sup>2</sup> - 63 A



Modèle	Nombre de pôles	Type	Réf	Code	CR	€ HT
SN201	1	13 modules	190161	<b>3352183</b>	E90	<b>18,78</b>



BORNE DE RACCORDEMENT POUR SN201

Borne de raccordement isolée de 6 à 25 mm<sup>2</sup> pour disjoncteur série SN201



Modèle	Type	Réf	Code	CR	€ HT
SN201	Borne de raccordement	190162	<b>3332174</b>	E90	<b>6,75</b>



PEIGNE VERTICAL POUR COFFRET ENTRAXE 125 MM

2 phases - 125 mm d'écartement



Modèle	Nombre de pôles	Type	Réf	Code	CR	€ HT
Barre de pontage 2 rangées	2	Vertical	359879	<b>3233908</b>	E90	<b>25,05</b>

CONTACTEUR MODULAIRE



CONTACTEUR ESB

Applications domestiques et industrielles. Fonctionnement sans bourdonnement, faible consommation d'énergie.



Nombre de modules	Type de contact	Calibre (A)	Tension (V)	Tension de commande (en V)	Réf	Code	CR	€ HT
1	2NO	20	220 - 250 AC	230	H300464	<b>3220889</b>	E87	<b>75,62</b>
3	4NO	40	220 - 400 AC	230	HD451851	<b>3220555</b>	E87	<b>167,33</b>



CONTACTEUR JOUR/NUIT EN

Sélecteur 3 positions : On / Off / Auto Fonctionnement sans bourdonnement, faible consommation d'énergie.



Nombre de modules	Type de contact	Calibre (A)	Tension (V)	Tension de commande (en V)	Réf	Code	CR	€ HT
1	2NO	20	220 - 250 AC	230	H300469	<b>3220891</b>	E90	<b>91,52</b>
2	3NO	25	220 - 400 AC	230...240	HD451822	<b>3220546</b>	E90	<b>161,58</b>

MODULAIRE COMPLÉMENTAIRE



SONNERIE RI230

230V AC - 50/60Hz - Max 6W

Pour la signalisation acoustique dans les secteurs résidentiels et commerciaux ainsi que pour les applications industrielles telles que la notification d'alarmes, la supervision et l'utilisation intensive (écoles, usines etc ...).



Nombre de modules	Tension (V)	Type	Réf	Code	CR	€ HT
1	230	Sonnerie RI230	T232335	<b>3236402</b>	E90	<b>28,74</b>



BOBINE À ÉMISSION 110-415V S2C-A2

Bobine à Emission 110...415V AC/ 110...250V DC. Pour S200.



Nombre de modules	Type	Caractéristique	Réf	Code	CR	€ HT
1	S2C-A2	110...415V AC/ 110...250V DC	359701	<b>3233944</b>	E87	<b>42,78</b>



CONTACT AUXILIAIRE 10/F S2C-H6R

Contact auxiliaire 10/F 24V UC 10A. Pour S200 montage à droite.



Nombre de modules	Type	Caractéristique	Réf	Code	CR	€ HT
0,5	S2C-H6R	10/F 24V UC 10A	359600	<b>3233945</b>	E87	<b>21,46</b>

PRISE DE COURANT



PRISE MODULAIRE 2P+T 16A 230V

Prise standard française 16A 2P+T 230V 2,5 modules. Bornes à cage de 10 mm<sup>2</sup> à vis.



Nombre de modules	Nombre de pôles	Tension (V)	Calibre (A)	Réf	Code	CR	€ HT
2,5	2P+T	230	16	T200660	<b>3236275</b>	E90	<b>21,06</b>

GAINE TECHNIQUE DU LOGEMENT (GTL)



**PACK GTL GAMMA+ 13**

Pack GTL Gamma+ 13



Dimensions (L x H) (mm)	Longueur (m)	Type	Réf	Code	CR	€ HT
250 x 68	2.6	Pack GTL Gamma+ 13 - 1 couvercle	JK113	<b>1249171</b>	E85	<b>195,87</b>
250 x 68	2.6	Pack GTL Gamma+ 13 - 2 couvercles	JK213	<b>1249172</b>	E85	<b>195,87</b>
250 x 68	1.3	Pack GTL Gamma+ 13 - 2 couvercles	JK213D	<b>1249173</b>	E85	<b>220,50</b>



**GTL GAMMA+ 13 À COMPOSER**

Socle de 2,6 m et couvercle pour GTL GAMMA+ 13 en PVC blanc



Dimensions (L x H) (mm)	Longueur (m)	Type	Réf	Code	CR	€ HT
2600 x 250	2.6	Socle GTL Gamma+ 13 pour 2 couvercles	JS013C	<b>1249177</b>	E85	<b>129,35</b>
2600 x 234	2.6	Jeu de 2 couvercles pour JS013C	JC213	<b>1249170</b>	E63	<b>45,61</b>
2600 x 250	2.6	Socle GTL Gamma+ 13 pour 1 couvercle	JS013	<b>1249176</b>	E85	<b>129,35</b>
2600 x 234	2.6	1 couvercle pour JS013	JC113	<b>1249169</b>	E63	<b>45,61</b>



**PACK GTL GAMMA+ 18**

Pack GTL Gamma+ 18  
Matière : PVC Blanc  
Longueur : 2,6 m



Dimensions (L x H) (mm)	Longueur (m)	Type	Réf	Code	CR	€ HT
355 x 68	2.6	Pack GTL Gamma+ 18 - 2 couvercles	JK218	<b>1249174</b>	E85	<b>232,81</b>
355 x 68	2.6	Pack GTL Gamma+ 18 - 3 couvercles	JK318	<b>1249175</b>	E85	<b>232,81</b>



**ACCESSOIRE GTL GAMMA+ 13 ET 18**

Accessoires pour gaine technique logement GAMA+ 13 et 18



Dimensions (L x H) (mm)	Longueur (m)	Type	Réf	Code	CR	€ HT
		Embout pour GTL Gamma+ 13	JZ131	<b>1249184</b>	E43	<b>11,98</b>
		Jonction plafond pour GTL Gamma+ 13	JZ132	<b>1249185</b>	E43	<b>34,52</b>
		Jonction plafond pour GTL Gamma+ 18	JZ182	<b>1249187</b>	E63	<b>53,96</b>
		Jeu de 12 quickfix	JZ101	<b>1249178</b>	E63	<b>6,08</b>
		Jeu de 2 supports universels	JZ104	<b>1249181</b>	E63	<b>19,22</b>
2600 x 68	2.6	Cloison de séparation courant faible	JZ105	<b>1249182</b>	E63	<b>11,79</b>

COFFRET MODULAIRE LOGEMENT



**COFFRET DE DISTRIBUTION GAMMA+ 13**

Coffret de 1 à 4 rangées de 13 à 52 modules en IP30 - IK05  
Livré avec : bornier de terre IP2X + traverse, bornes IP2X Ph+N et traverse, porte étiquette intégré, obturateurs



Dimensions (H x l x P) (mm)	Nombre de modules	Nombre de rangées	Réf	Code	CR	€ HT
250 x 250 x 103	13	1	GD113A	<b>746812Y</b>	E81	<b>40,42</b>
375 x 250 x 103	26	2	GD213A	<b>746811N</b>	E81	<b>63,98</b>
500 x 250 x 103	39	3	GD313A	<b>746808G</b>	E81	<b>92,96</b>
625 x 250 x 103	52	4	GD413A	<b>746806K</b>	E81	<b>129,20</b>



**PORTE OPAQUE POUR COFFRET GAMMA 13**

Porte opaque pour coffret gamma 13  
Épaisseur : 30 mm



Modèle	Type	Réf	Code	CR	€ HT
Gamma 13	Porte opaque pour coffret - 13 modules 1 rangée	GP113P	<b>746817B</b>	E65	<b>29,25</b>
Gamma 13	Porte opaque pour coffret - 13 modules 2 rangées	GP213P	<b>746815F</b>	E66	<b>40,50</b>
Gamma 13	Porte opaque pour coffret - 13 modules 3 rangées	GP313P	<b>746814U</b>	E63	<b>47,91</b>
Gamma 13	Porte opaque pour coffret - 13 modules 4 rangées	GP413P	<b>746818M</b>	E63	<b>63,76</b>



**SET DE RÉHAUSSE POUR COFFRET GAMMA 13 MODULES**



Modèle	Type	Réf	Code	CR	€ HT
Gamma 13	Rehausse pour coffret - 13 modules 1 rangée	GR113AN	<b>1262649</b>	E63	<b>41,16</b>
Gamma 13	Rehausse pour coffret - 13 modules 2 rangées	GR213AN	<b>1262650</b>	E63	<b>47,28</b>
Gamma 13	Rehausse pour coffret - 13 modules 3 rangées	GR313AN	<b>1262651</b>	E63	<b>53,07</b>
Gamma 13	Rehausse pour coffret - 13 modules 4 rangées	GR413AN	<b>1253771</b>	E63	<b>60,63</b>



**COFFRET GAMMA 18 DE 18 MODULES SUR 1 RANGÉE**



Coffret de distribution Gamma 18, 1 rangée, 18 modules, GD118A

Dimensions (H x l x P) (mm)	Nombre de modules	Nombre de rangées	Réf	Code	CR	€ HT
250 x 355 x 103	18	1	GD118A	<b>747080I</b>	E65	<b>58,58</b>
375 x 355 x 103	36	2	GD218A	<b>747081T</b>	E63	<b>92,71</b>
500 x 355 x 103	54	3	GD318A	<b>747082E</b>	E43	<b>135,43</b>
625 x 355 x 103	72	4	GD418A	<b>747083P</b>	E63	<b>215,75</b>



**PORTE OPAQUE POUR COFFRET GAMMA 18**



Porte opaque pour coffret gamma 18  
Épaisseur : 30 mm

Modèle	Type	Réf	Code	CR	€ HT
Gamma 18	Porte opaque pour coffret - 18 modules 1 rangée	GP118P	<b>747084A</b>	E63	<b>39,59</b>
Gamma 18	Porte opaque pour coffret - 18 modules 2 rangées	GP218P	<b>747085L</b>	E63	<b>54,84</b>
Gamma 18	Porte opaque pour coffret - 18 modules 3 rangées	GP318P	<b>747086W</b>	E63	<b>64,85</b>
Gamma 18	Porte opaque pour coffret - 18 modules 4 rangées	GP418P	<b>747087H</b>	E63	<b>86,38</b>



**SET DE RÉHAUSSE POUR COFFRET GAMMA 18 MODULES**



Modèle	Type	Réf	Code	CR	€ HT
Gamma 18	Rehausse pour coffret - 18 modules 1 rangée	GR118AN	<b>1267160</b>	E63	<b>54,40</b>
Gamma 18	Rehausse pour coffret - 18 modules 2 rangées	GR218AN	<b>1267161</b>	E63	<b>62,42</b>
Gamma 18	Rehausse pour coffret - 18 modules 3 rangées	GR318AN	<b>1267162</b>	E63	<b>70,15</b>
Gamma 18	Rehausse pour coffret - 18 modules 4 rangées	GR418AN	<b>1267163</b>	E63	<b>82,04</b>



**OBTURATEUR À BANDE**

Obturateur à bande

Modèle	Type	Réf	Code	CR	€ HT
Vega D-Univers	Obturateur en bande - 13 modules sécables	JP014	<b>185640A</b>	E65	<b>9,38</b>
Vega D-Univers	Obturateur en bande - 18 modules sécables	JP015	<b>185641L</b>	E65	<b>10,63</b>
Vega D-Univers	Obturateur en bande - 24 modules sécables	JP002	<b>148112U</b>	E65	<b>10,12</b>
Vega D-Univers	Obturateur en bande - 24 modules sécables - Associables 2 à 7 rangées	JP024	<b>516732K</b>	E65	<b>9,70</b>



**SERRURE À CLEF POUR GAMMA 13 ET GAMMA 18**



Serrure à clef pour gamma 13 et gamma 18, GZ35A

Modèle	Type	Réf	Code	CR	€ HT
Gamma 13 et Gamma 18	Serrure à clef pour Gamma 13 et 18	GZ35A	<b>747088S</b>	E63	<b>26,58</b>

**COFFRET DE COMMUNICATION**



**COFFRET DE COMMUNICATION ÉQUIPÉ TÉL / TV**



Coffret de communication basic équipé Tél / TV, TN401

Nombre de prises RJ45	Type	Réf	Eco-part.	Code	CR	€ HT
7	TV / Tél	TN401	0,06	<b>561743N</b>	E65	<b>154,73</b>



**COFFRET DE COMMUNICATION ÉCO**



Coffret de communication VDI 2 rangées 26 modules éco 4 x RJ45 Grade 2TV

Nombre de prises RJ45	Type	Descriptif	Réf	Eco-part.	Code	CR	€ HT
4	Grade 2 TV	1 DTI + 1 répartiteur TEL	TN305	0,08	<b>1811438</b>	E60	<b>135,39</b>



**COFFRET DE COMMUNICATION SEMI-ÉQUITABLE**



Coffret de communication VDI 2 rangées 26 modules semi-équipé 4 x RJ45 Grade 2TV

Nombre de prises RJ45	Type	Descriptif	Réf	Eco-part.	Code	CR	€ HT
4	Grade 2 TV	2 cordons de brassage + 1 DTI + 1 répartiteur TEL	TN405	0,08	<b>1811440</b>	E65	<b>213,43</b>





### COFFRET DE COMMUNICATION VDI

Coffret de communication VDI 2 rangées 26 modules + platine Grade 3TV



Nombre de prises RJ45	Type	Descriptif	Réf	Eco-part.	Code	CR	€ HT
8	Grade 3 TV	2 PC 2P+T 16A + 4 cordons de brassage + 1 DTI + 1 répartiteur TEL	TN425	0,18	<b>1811442</b>	E60	<b>444,36</b>



### CONNECTEUR MODULAIRE RJ45

Connecteur RJ45 permettant de recevoir l'acheminement des signaux téléphoniques et informatiques (jusqu'à 100Mbits/s) et TNT



Nombre de modules	type	Réf	Eco-part.	Code	CR	€ HT
1	Grade 1	TN001S	0,01	<b>1063167</b>	E63	<b>23,06</b>
1	Grade 3	TN002S	0,02	<b>1063169</b>	E61	<b>29,78</b>
1	Grade 2	TN007S	0,01	<b>1811416</b>	E55	<b>23,56</b>

### COFFRET CACHE-BORNE



### COFFRET CACHE-BORNE GAMMA

Saillie - Type de couvercle avec découpe - Matière : Plastique - IP30 / IK05



Dimensions (H x l x P) (mm)	Nombre de modules	Nombre de rangées	Réf	Code	CR	€ HT
160 x 55 x 82	2	1	GD102A	<b>557374C</b>	E61	<b>12,31</b>
180 x 110 x 82	4	1	GD104A	<b>557375N</b>	E63	<b>15,77</b>
180 x 146 x 82	6	1	GD106A	<b>557376Y</b>	E63	<b>29,98</b>
180 x 182 x 82	8	1	GD108A	<b>557377J</b>	E65	<b>40,73</b>
180 x 218 x 82	10	1	GD110A	<b>557378U</b>	E63	<b>43,79</b>

Bornes de charge Hager witty

**NOUVEAUTÉ 2021**



# Prenez le tournant de l'e-mobilité

- Configuration et pilotage WIFI via une seule application
- Offre de service API
- Traitement des datas sécurisé
- Protection 6 mA DC intégrée
- Compatibilité avec Linky via TIC filaire ou ERL
- Certification EV / ZE 1.4

Plus d'informations sur [hager.fr](http://hager.fr)



DISJONCTEUR PH+N LOGEMENT



DISJONCTEUR PH+N SANS VIS

Disjoncteur Ph+N pour l'habitat et le petit tertiaire sans vis.



Nombre de modules	Nombre de pôles	Pouvoir de coupure (kA)	Calibre (A)	Courbe	Réf	Eco-part.	Code	CR	€ HT
1	1P+N	3	2	C	MFS702	0,01	<b>746836C</b>	E88	<b>33,73</b>
1	1P+N	3	6	C	MFS706	0,01	<b>746837N</b>	E86	<b>35,29</b>
1	1P+N	3	10	C	MFS710	0,01	<b>746839J</b>	E23	<b>22,88</b>
1	1P+N	3	16	C	MFS716	0,01	<b>746854S</b>	E23	<b>22,88</b>
1	1P+N	3	20	C	MFS720	0,01	<b>746858K</b>	E23	<b>22,88</b>
1	1P+N	3	25	C	MFS725	0,01	<b>746860G</b>	E88	<b>25,81</b>
1	1P+N	3	32	C	MFS732	0,01	<b>746863N</b>	E87	<b>27,16</b>



DISJONCTEUR PH+N AVEC VIS

Disjoncteur Ph+N pour l'habitat et le petit tertiaire avec vis.



Nombre de modules	Nombre de pôles	Pouvoir de coupure (kA)	Calibre (A)	Courbe	Réf	Eco-part.	Code	CR	€ HT
1	1P+N	3	2	C	MFN702	0,01	<b>561082W</b>	E88	<b>33,08</b>
1	1P+N	3	6	C	MFN706	0,01	<b>561083H</b>	E88	<b>34,59</b>
1	1P+N	3	10	C	MFN710	0,01	<b>561084S</b>	E87	<b>22,43</b>
1	1P+N	3	16	C	MFN716	0,01	<b>561085D</b>	E87	<b>22,43</b>
1	1P+N	3	20	C	MFN720	0,01	<b>561086O</b>	E87	<b>22,43</b>
1	1P+N	3	25	C	MFN725	0,01	<b>561087Z</b>	E87	<b>25,31</b>
1	1P+N	3	32	C	MFN732	0,01	<b>561088K</b>	E87	<b>26,63</b>

INTER-DIFFÉRENTIEL LOGEMENT



INTERRUPTEUR DIFFÉRENTIEL BIPOLAIRE AVEC VIS

Interrupteur différentiel bipolaire, à bornes décalées



Nombre de modules	Nombre de pôles	Sensibilité (mA)	Type	Calibre (A)	Réf	Eco-part.	Code	CR	€ HT
2	2P	30	AC	25	CDC722F	0,02	<b>561097F</b>	E83	<b>101,22</b>
2	2P	30	AC	40	CDC742F	0,02	<b>561099B</b>	E83	<b>106,61</b>
2	2P	30	À	40	CDA743F	0,02	<b>561091R</b>	E83	<b>127,82</b>
2	2P	30	AC	63	CDC764F	0,02	<b>561101X</b>	E83	<b>170,68</b>
2	2P	30	À	63	CDA765F	0,02	<b>561092C</b>	E86	<b>204,62</b>



INTERRUPTEUR DIFFÉRENTIEL BIPOLAIRE SANVIS

Interrupteur différentiel bipolaire SanVis, à bornes décalées



Nombre de modules	Nombre de pôles	Sensibilité (mA)	Type	Calibre (A)	Réf	Eco-part.	Code	CR	€ HT
2	2P	30	AC	40	CDS742F	0,02	<b>746870M</b>	E86	<b>106,61</b>
2	2P	30	À	40	CDS743F	0,02	<b>746871X</b>	E83	<b>127,82</b>
2	2P	30	AC	63	CDS764F	0,02	<b>746872I</b>	E86	<b>170,68</b>
2	2P	30	À	63	CDS765F	0,02	<b>746873T</b>	E86	<b>204,62</b>

DISJONCTEUR DIFFÉRENTIEL PH+N LOGEMENT



DISJONCTEUR DIFFÉRENTIEL PH+N 30MA 3KA TYPE AC

Disjoncteur différentiel Ph+N pour l'habitat et le petit tertiaire.  
Branchement à puissance limitée (Tarif bleu).  
Bornes décalées, porte-étiquette intégré.



Nombre de modules	Nombre de pôles	Pouvoir de coupure (kA)	Sensibilité (mA)	Type	Calibre (A)	Réf	Eco-part.	Code	CR	€ HT
2	1P+N	3	30	AC	10	ADC710F	0,02	<b>561080A</b>	E80	<b>194,08</b>
2	1P+N	3	30	AC	16	ADC716F	0,02	<b>561081L</b>	E80	<b>199,66</b>
2	1P+N	3	30	AC	20	ADC720F	0,02	<b>561420W</b>	E80	<b>199,66</b>
2	1P+N	3	30	AC	25	ADC725F	0,02	<b>561421H</b>	E80	<b>203,02</b>
2	1P+N	3	30	AC	32	ADC732F	0,02	<b>561422S</b>	E80	<b>206,82</b>



DISJONCTEUR DIFFÉRENTIEL 3P+N 30MA 6/10 KA TYPE AC

Disjoncteurs différentiels modulaires à bornes décalées.



Nombre de modules	Nombre de pôles	Pouvoir de coupure (kA)	Sensibilité (mA)	Type	Calibre (A)	Réf	Eco-part.	Code	CR	€ HT
4	3P+N	10	30	AC	10	ADC410F	0,04	<b>1267165</b>	E65	<b>392,07</b>
4	3P+N	10	30	AC	16	ADC416F	0,04	<b>1267166</b>	E65	<b>396,96</b>
4	3P+N	10	30	AC	20	ADC420F	0,04	<b>1267167</b>	E65	<b>401,56</b>
4	3P+N	10	30	AC	32	ADC432F	0,04	<b>1267168</b>	E65	<b>426,62</b>

DISJONCTEUR PDC < 6 KA



DISJONCTEUR 1P+N - COURBE C - 4,5/6KA

Disjoncteur modulaire Ph+N à bornes décalées  
De 2 à 40 A  
4,5/6 kA - Courbe C



Nombre de modules	Nombre de pôles	Pouvoir de coupure (kA)	Calibre (A)	Courbe	Réf	Eco-part.	Code	CR	€ HT
1	1P+N	4.5	2	C	MJT702	0,01	<b>1168790</b>	E65	<b>35,59</b>
1	1P+N	4.5	6	C	MJT706	0,01	<b>1168792</b>	E65	<b>35,59</b>
1	1P+N	4.5	10	C	MJT710	0,01	<b>1168795</b>	E65	<b>27,50</b>
1	1P+N	6	16	C	MJT716	0,01	<b>1168800</b>	E65	<b>27,50</b>
1	1P+N	4.5	20	C	MJT720	0,01	<b>1168805</b>	E65	<b>28,55</b>
1	1P+N	4.5	25	C	MJT725	0,01	<b>1168810</b>	E65	<b>30,12</b>
1	1P+N	4.5	32	C	MJT732	0,01	<b>1168814</b>	E65	<b>32,29</b>
1	1P+N	4.5	40	C	MJT740	0,01	<b>1168815</b>	E65	<b>38,13</b>

DISJONCTEUR PDC >=6 KA À BORNES DÉCALÉES

DISJONCTEUR 1P+N



DISJONCTEUR PH+N - COURBE C - 6-10KA



Nombre de modules	Nombre de pôles	Pouvoir de coupure (kA)	Calibre (A)	Courbe	Réf	Eco-part.	Code	CR	€ HT
1	1P+N	10	10	C	NFT710	0,01	<b>1168828</b>	E65	<b>67,85</b>
1	1P+N	10	16	C	NFT716	0,01	<b>1168829</b>	E65	<b>66,32</b>
1	1P+N	10	20	C	NFT720	0,01	<b>1168830</b>	E65	<b>72,90</b>
1	1P+N	10	25	C	NFT725	0,01	<b>1168831</b>	E65	<b>76,24</b>
1	1P+N	10	32	C	NFT732	0,01	<b>1168832</b>	E65	<b>85,18</b>
1	1P+N	10	40	C	NFT740	0,01	<b>1168833</b>	E65	<b>99,83</b>



**DISJONCTEUR PH+N - COURBE D - 6-10KA**

Disjoncteur modulaire à bornes décalées. Vis/vis.



Nombre de modules	Nombre de pôles	Pouvoir de coupure (kA)	Calibre (A)	Courbe	Réf	Eco-part.	Code	CR	€ HT
1	1P+N	6	10	D	NGT710	0,01	<b>1168853</b>	E65	<b>95,87</b>
1	1P+N	6	16	D	NGT716	0,01	<b>1168854</b>	E65	<b>93,93</b>
1	1P+N	6	20	D	NGT720	0,01	<b>1168855</b>	E65	<b>96,88</b>
1	1P+N	6	25	D	NGT725	0,01	<b>1168856</b>	E65	<b>103,11</b>
1	1P+N	6	32	D	NGT732	0,01	<b>1168857</b>	E65	<b>105,74</b>
1	1P+N	6	40	D	NGT740	0,01	<b>1168858</b>	E65	<b>115,25</b>

**DISJONCTEUR 3P**



**DISJONCTEUR 3P - COURBE C - 6/10KA**

Disjoncteur modulaire à bornes décalées  
De 6 à 40 A  
6/10 kA - Courbe C



Nombre de modules	Nombre de pôles	Pouvoir de coupure (kA)	Calibre (A)	Courbe	Réf	Eco-part.	Code	CR	€ HT
3	3P	6	6	C	NFT306	0,02	<b>1168816</b>	E65	<b>130,29</b>
3	3P	10	10	C	NFT310	0,02	<b>1168817</b>	E65	<b>109,29</b>
3	3P	10	16	C	NFT316	0,02	<b>1168818</b>	E65	<b>109,72</b>
3	3P	10	20	C	NFT320	0,03	<b>1168819</b>	E65	<b>110,54</b>
3	3P	6	25	C	NFT325	0,03	<b>1168820</b>	E65	<b>119,34</b>

**DISJONCTEUR 3P+N**



**DISJONCTEUR 3P+N - COURBE C - 6-10KA**

Nombre de modules	Nombre de pôles	Pouvoir de coupure (kA)	Calibre (A)	Courbe	Réf	Eco-part.	Code	CR	€ HT
3	3P+N	10	10	C	NFT810	0,02	<b>1168835</b>	E65	<b>133,61</b>
3	3P+N	10	16	C	NFT816	0,03	<b>1168836</b>	E65	<b>135,05</b>
3	3P+N	10	20	C	NFT820	0,03	<b>1168837</b>	E65	<b>135,99</b>
3	3P+N	10	25	C	NFT825	0,03	<b>1168838</b>	E65	<b>146,34</b>
3	3P+N	10	32	C	NFT832	0,03	<b>1168839</b>	E65	<b>148,69</b>
3	3P+N	10	40	C	NFT840	0,03	<b>1168840</b>	E65	<b>188,41</b>



**DISJONCTEUR 3P+N - COURBE D - 6-10KA**

Disjoncteur modulaire à bornes décalées. Vis/vis.



Nombre de modules	Nombre de pôles	Pouvoir de coupure (kA)	Calibre (A)	Courbe	Réf	Eco-part.	Code	CR	€ HT
3	3P+N	10	6	D	NGT806	0,02	<b>1168859</b>	E65	<b>231,95</b>
3	3P+N	10	10	D	NGT810	0,02	<b>1168860</b>	E65	<b>206,89</b>
3	3P+N	10	16	D	NGT816	0,03	<b>1168861</b>	E65	<b>202,72</b>
3	3P+N	10	20	D	NGT820	0,03	<b>1168862</b>	E65	<b>209,37</b>
3	3P+N	10	25	D	NGT825	0,03	<b>1168863</b>	E65	<b>215,49</b>
3	3P+N	10	32	D	NGT832	0,03	<b>1168864</b>	E65	<b>215,50</b>
3	3P+N	10	40	D	NGT840	0,03	<b>1168865</b>	E65	<b>234,63</b>

DISJONCTEUR PDC >= 6KA À BORNES ALIGNÉES

DISJONCTEUR 2P



DISJONCTEUR 2P - COURBE C - 6/10KA

Disjoncteur bipolaire 2P à bornes alignées  
De 6 à 63 A  
6/10 kA - Courbe C



Nombre de modules	Nombre de pôles	Pouvoir de coupure (kA)	Calibre (A)	Courbe	Réf	Eco-part.	Code	CR	€ HT
2	2P	10	6	C	NFN206	0,02	<b>894675J</b>	E65	<b>85,31</b>
2	2P	10	16	C	NFN216	0,02	<b>894677F</b>	E65	<b>74,41</b>
2	2P	10	25	C	NFN225	0,02	<b>894679B</b>	E65	<b>81,30</b>
2	2P	10	32	C	NFN232	0,02	<b>894680M</b>	E65	<b>83,32</b>
2	2P	10	40	C	NFN240	0,02	<b>894681X</b>	E65	<b>100,83</b>
2	2P	10	63	C	NFN263	0,02	<b>894683T</b>	E65	<b>165,41</b>
2	2P	10	50	C	NFN250	0,02	<b>894682I</b>	E65	<b>150,25</b>

DISJONCTEUR 4P



DISJONCTEUR 4P - COURBE C - 6-10KA

Disjoncteur tétrapolaire 4P à bornes alignées  
De 6 à 63 A  
6/10 kA - Courbe C



Nombre de modules	Nombre de pôles	Pouvoir de coupure (kA)	Calibre (A)	Courbe	Réf	Eco-part.	Code	CR	€ HT
4	3P+N	6	16	C	NFN416	0,03	<b>894694K</b>	E65	<b>144,87</b>
4	3P+N	6	25	C	NFN425	0,03	<b>894696G</b>	E65	<b>171,60</b>
4	3P+N	6	32	C	NFN432	0,03	<b>894697R</b>	E65	<b>159,44</b>
4	3P+N	6	40	C	NFN440	0,03	<b>894698C</b>	E65	<b>212,97</b>
4	3P+N	6	50	C	NFN450	0,03	<b>894699N</b>	E65	<b>321,91</b>
4	3P+N	6	63	C	NFN463	0,03	<b>894700Y</b>	E65	<b>358,59</b>



DISJONCTEUR 4P - COURBE D - 6/10KA

Disjoncteur tétrapolaire 4P à bornes alignées  
De 6 à 63 A  
6/10 kA - Courbe D  
Vis/Vis



Nombre de modules	Nombre de pôles	Pouvoir de coupure (kA)	Calibre (A)	Courbe	Réf	Eco-part.	Code	CR	€ HT
4	3P+N	10	6	D	NGN406	0,03	<b>1378419</b>	E65	<b>237,81</b>
4	3P+N	10	10	D	NGN410	0,03	<b>1378420</b>	E65	<b>212,04</b>
4	3P+N	10	16	D	NGN416	0,03	<b>894713L</b>	E65	<b>207,79</b>
4	3P+N	10	20	D	NGN420	0,04	<b>894714W</b>	E65	<b>214,63</b>
4	3P+N	10	25	D	NGN425	0,03	<b>894715H</b>	E65	<b>226,62</b>
4	3P+N	10	40	D	NGN440	0,03	<b>894717D</b>	E65	<b>271,67</b>
4	3P+N	10	63	D	NGN463	0,03	<b>994401D</b>	E65	<b>437,32</b>

## Une offre complète pour gagner du temps

CLIMATISATION

VENTILATION

THERMIQUE

PLOMBERIE

SANITAIRE

ÉLECTRICITÉ

PIÈCES DÉTACHÉES

OUTILLAGE & PROTECTION

BLOC DIFFÉRENTIEL POUR DISJONCTEUR À BORNES DÉCALÉES

BLOC DIFFÉRENTIEL POUR DISJONCTEUR À BORNES DÉCALÉES



BLOC DIFFÉRENTIEL 1P+N TYPE AC



Nombre de modules	Nombre de pôles	Sensibilité (mA)	Type	Calibre (A)	Réf	Eco-part.	Code	CR	€ HT
1	2P	30	AC	25	BDC225F	0,01	<b>1168714</b>	E65	<b>177,37</b>
1	2P	30	AC	40	BDC240F	0,01	<b>1168715</b>	E65	<b>190,42</b>
1	2P	300	AC	25	BFC225F	0,01	<b>1168728</b>	E65	<b>203,36</b>



BLOC DIFFÉRENTIEL 3P



Nombre de modules	Nombre de pôles	Sensibilité (mA)	Type	Calibre (A)	Réf	Eco-part.	Code	CR	€ HT
2	3P	30	AC	25	BDC325F	0,02	<b>1168716</b>	E65	<b>285,70</b>
2	3P	30	AC	40	BDC340F	0,02	<b>1168717</b>	E65	<b>292,34</b>
2	3P	300	AC	25	BFC325F	0,02	<b>1168731</b>	E65	<b>235,40</b>
2	3P	300	AC	40	BFC340F	0,02	<b>1168732</b>	E65	<b>243,28</b>



BLOC DIFFÉRENTIEL 3P+N



Nombre de modules	Nombre de pôles	Sensibilité (mA)	Type	Calibre (A)	Réf	Eco-part.	Code	CR	€ HT
2	4P	30	AC	25	BDC425F	0,02	<b>1168718</b>	E65	<b>276,00</b>
2	4P	30	AC	40	BDC440F	0,02	<b>1246054</b>	E65	<b>303,58</b>
2	4P	300	AC	25	BFC425F	0,02	<b>1168733</b>	E65	<b>221,15</b>



BLOC DIFFÉRENTIEL 3P+N DOUBLE SORTIE



Nombre de modules	Nombre de pôles	Sensibilité (mA)	Type	Calibre (A)	Réf	Eco-part.	Code	CR	€ HT
3	4P	30	AC	25	BDC925F	0,03	<b>1168719</b>	E65	<b>268,58</b>
3	4P	30	AC	40	BDC940F	0,03	<b>1168720</b>	E65	<b>288,82</b>
3	4P	300	AC	25	BFC925F	0,02	<b>1168734</b>	E65	<b>214,61</b>
3	4P	300	AC	40	BFC940F	0,02	<b>1168735</b>	E65	<b>234,12</b>

BLOC DIFFÉRENTIEL POUR DISJONCTEUR À BORNES ALIGNÉES



BLOC DIFFÉRENTIEL 2P



Nombre de modules	Nombre de pôles	Sensibilité (mA)	Type	Calibre (A)	Réf	Eco-part.	Code	CR	€ HT
2	2P	30	AC	40	BD241	0,02	<b>022448G</b>	E65	<b>268,30</b>
2	2P	30	AC	63	BD264	0,02	<b>097433R</b>	E65	<b>472,62</b>



### BLOC DIFFÉRENTIEL 4P



Nombre de modules	Nombre de pôles	Sensibilité (mA)	Type	Calibre (A)	Réf	Eco-part.	Code	CR	€ HT
3	4P	30	AC	40	BDC840	0,03	<b>1378418</b>	E65	<b>293,15</b>
3	4P	30	AC	63	BDC863	0,03	<b>9792081</b>	E65	<b>495,56</b>

### INTER-DIFFÉRENTIEL À BORNES DÉCALÉES



### INTERRUPTEUR DIFFÉRENTIEL 2P - TYPE AC



Nombre de modules	Nombre de pôles	Sensibilité (mA)	Type	Calibre (A)	Réf	Eco-part.	Code	CR	€ HT
2	2P	30	AC	25	CDC125F	0,02	<b>1168744</b>	E82	<b>178,28</b>
2	2P	30	AC	40	CDC140F	0,02	<b>1168745</b>	E82	<b>196,92</b>
2	2P	30	AC	63	CDC163F	0,02	<b>1168746</b>	E65	<b>304,64</b>
2	2P	300	AC	25	CFC125F	0,02	<b>1168762</b>	E82	<b>150,40</b>
2	2P	300	AC	40	CFC140F	0,02	<b>1168763</b>	E82	<b>164,03</b>
2	2P	300	AC	63	CFC163F	0,02	<b>1168764</b>	E82	<b>245,09</b>



### INTERRUPTEUR DIFFÉRENTIEL 4P TYPE AC

À bornes décalées - Position du neutre : Gauche  
Mode de fixation : Rail DIN



Nombre de modules	Nombre de pôles	Sensibilité (mA)	Type	Calibre (A)	Réf	Eco-part.	Code	CR	€ HT
4	3P+N	30	AC	25	CDC825F	0,03	<b>1168747</b>	E80	<b>227,33</b>
4	3P+N	30	AC	40	CDC840F	0,02	<b>1168748</b>	E80	<b>231,84</b>
4	3P+N	30	AC	63	CDC863F	0,03	<b>1168749</b>	E65	<b>383,15</b>
4	3P+N	300	AC	25	CFC825F	0,02	<b>1168765</b>	E82	<b>199,78</b>
4	3P+N	300	AC	40	CFC840F	0,03	<b>1168766</b>	E82	<b>218,66</b>
4	3P+N	300	AC	63	CFC863F	0,02	<b>1168767</b>	E82	<b>284,24</b>



### INTERRUPTEUR DIFFÉRENTIEL 4P TYPE HAUTE IMMUNITÉ

A bornes décalées - Position du neutre : Gauche  
Mode de fixation : Rail DIN



Nombre de modules	Nombre de pôles	Sensibilité (mA)	Type	Calibre (A)	Réf	Eco-part.	Code	CR	€ HT
4	3P+N	30	HI	25	CDH825F	0,03	<b>1168753</b>	E80	<b>291,62</b>
4	3P+N	30	HI	40	CDH840F	0,03	<b>1168754</b>	E80	<b>309,14</b>
4	3P+N	30	HI	63	CDH863F	0,03	<b>1168755</b>	E80	<b>515,05</b>



### CONTACT AUXILIAIRE

Contact auxiliaire pour interrupteur différentiel 2(1o+1f) 6a 240v ac



Caractéristique	Réf	Eco-part.	Code	CR	€ HT
Pour interrupteur différentiel 2 (1o+1f) 6a 240v ac	CZ001	0,01	<b>022779H</b>	E65	<b>78,76</b>

AUXILIAIRE DE DÉCLENCHEMENT



**BOBINE À ÉMISSION 230-415V AC / 110-130V DC**

Bobine à émission 230-415V AC / 110-130V DC, MZ203



Nombre de modules	Type	Caractéristique	Réf	Eco-part.	Code	CR	€ HT
1	Bobine à émission	Borne à vis section de raccordement 10 mm <sup>2</sup>	MZ203	0,01	<b>023537Z</b>	E65	<b>93,52</b>

TÉLÉRUPTEUR



**TÉLÉRUPTEUR 16 A À VIS**

235 V - 16 A - Cage à vis



Nombre de pôles	Tension de commande (V)	Tension (V)	Type de contact	Calibre (A)	Réf	Eco-part.	Code	CR	€ HT
1	230	250	1F	16	EPN510	0,01	<b>561108W</b>	E65	<b>46,82</b>
2	230	250	2F	16	EPN520	0,01	<b>5648300</b>	E63	<b>84,52</b>
4	230	400	4F	16	EPN540	0,02	<b>900433L</b>	E63	<b>171,61</b>
4	230	400	3F+10	16	EPN546	0,02	<b>1267155</b>	E63	<b>177,23</b>
4	230	400	2F+20	16	EPN525	0,02	<b>1267154</b>	E63	<b>158,62</b>
2	230	250	1F+10	16	EPN515	0,01	<b>1267153</b>	E63	<b>63,17</b>



**TÉLÉRUPTEUR ÉLECTRONIQUE 230V - 1F SANVIS**

EPS410B Télérupteur silencieux 1F 230V SanVis  
 EPS510B Télérupteur 1F 230V Sans Vis avec passage de barre  
 EPS450B Télérupteur minuterie 1F 230V SanVis



Nombre de pôles	Tension de commande (V)	Tension (V)	Type de contact	Calibre (A)	Réf	Eco-part.	Code	CR	€ HT
1	230	230	1F	16	EPS410B	0,01	<b>1011820</b>	E65	<b>65,21</b>
1	230	250	1F	16	EPS510B	0,01	<b>1066427</b>	E80	<b>50,68</b>
1	230	230	1F	16	EPS450B	0,01	<b>1061770</b>	E63	<b>101,67</b>



**MICRO - TÉLÉRUPTEUR**

Micro-télérupteur pour boîte d'encastrement ou sur panneau.



Nombre de pôles	Tension de commande (V)	Tension (V)	Type de contact	Calibre (A)	Réf	Code	CR	€ HT
1	230	250	1N0	10	260182300000	<b>1265417</b>	E58	<b>16,90</b>

PROTECTION Foudre ET SURTENSION



**PARAFoudre MONOPHASE AUTOPROTEGÉ TYPE 2**

Parafoudre 15kA type 2 auto-protégé 1Ph+N avec voyant de fin de vie, SPN715D



Intensité de court-circuit (kA)	Nombre de modules	Nombre de pôles	Réf	Eco-part.	Code	CR	€ HT
15	2	1P+N	SPN715D	0,02	<b>751546U</b>	E65	<b>243,47</b>



PROTECTION Foudre et SURTENSION SOULE



PARAFODRE RÉSIDENTIEL AUTOPROTÉGÉ - 2P

Autoprotégé : dispositif de protection fin de vie par disjoncteur intégré, pas de nécessité de disjoncteur ou fusible additionnel  
Compact : avec seulement 2 modules, pour un gain de place dans les coffrets  
Type 2



Intensité de court-circuit (kA)	Nombre de modules	Nombre de pôles	Réf	Code	CR	€ HT
10	2	1P+N	B752129	<b>1242149</b>	E88	<b>186,61</b>



PARAFODRE RÉSIDENTIEL AUTOPROTÉGÉ - 3PH+N

Parafoudre Résidentiel Autoprotégé - Tétrapolaire



Intensité de court-circuit (kA)	Nombre de modules	Nombre de pôles	Réf	Code	CR	€ HT
10	6	3P+N	B751710	<b>1199393</b>	E82	<b>397,76</b>

PEIGNE, BORNE ET CORDON

BARRE DE PONTAGE



BARRE DE PONTAGE UNIPOLAIRE

Permettent l'alimentation d'une rangée ou d'un groupe phase + neutre.  
Se connectent indifféremment sur les bornes à connexions automatiques ou à vis.  
Intensité maximum : 63A  
Marron pour phase  
Bleu pour neutre



Modèle	Nombre de pôles	Type	Réf	Eco-part.	Code	CR	€ HT
Barre de pontage 10mm <sup>2</sup> marron 13 modules	1P	Horizontal	KB163P	0,01	<b>020040M</b>	E63	<b>7,74</b>
Barre de pontage 10mm <sup>2</sup> bleu 13 modules	1P	Horizontal	KB163N	0,01	<b>022398C</b>	E63	<b>7,74</b>
Barre de pontage 10mm <sup>2</sup> marron 18 modules	1P	Horizontal	KB163PG	0,01	<b>1176121</b>	E63	<b>8,96</b>
Barre de pontage 10mm <sup>2</sup> bleu 18 modules	1P	Horizontal	KB163NG	0,01	<b>1176122</b>	E63	<b>8,96</b>



BARRE DE PONTAGE 63A 2P SANVIS

Barre de pontage système SanVis en cuivre



Modèle	Nombre de pôles	Type	Réf	Eco-part.	Code	CR	€ HT
Barre de pontage système SanVis	2P	Horizontal	KBS763	0,01	<b>746784C</b>	E65	<b>15,36</b>



BARRE DE PONTAGE 63A 3P

Barre de pontage tripolaire isolée, 24 modules, KB363C

Modèle	Nombre de pôles	Type	Réf	Eco-part.	Code	CR	€ HT
Barre de pontage 10mm <sup>2</sup> 24 modules	3P	Horizontal	KB363C	0,02	<b>148473N</b>	E65	<b>61,02</b>



BARRE DE PONTAGE 63A 4P

Barre de pontage 3P+N



Modèle	Nombre de pôles	Type	Réf	Eco-part.	Code	CR	€ HT
Barre de pontage 10mm <sup>2</sup> 12 modules	3P+N	Horizontal	KB463A	0,01	<b>022397R</b>	E65	<b>36,28</b>
Barre de pontage 10mm <sup>2</sup> 24 modules	3P+N	Horizontal	KB463C	0,02	<b>148474Y</b>	E65	<b>83,65</b>
Barre de pontage 10mm <sup>2</sup> 12 modules	3P+N	Horizontal	KBN663A	0,01	<b>979212A</b>	E65	<b>26,31</b>
Barre de pontage 10mm <sup>2</sup> 24 modules	3P+N	Horizontal	KBN663C	0,02	<b>964920K</b>	E65	<b>50,93</b>
Barre de pontage 63A 12 modules	3P+N	Horizontal	KBN863A	0,01	<b>1176119</b>	E65	<b>24,78</b>
Barre de pontage 63A 24 modules	3P+N	Horizontal	KBN863C	0,02	<b>1176120</b>	E65	<b>47,94</b>

BORNE DE RACCORDEMENT



BORNE DE RACCORDEMENT À LANGUETTE 25 MM<sup>2</sup>



Modèle	Type	Réf	Eco-part.	Code	CR	€ HT
Vissé	Arrivée des câbles : latérale	KF81A	0,01	<b>185642W</b>	E61	<b>6,34</b>
Vissé	Arrivée du câble : latérale	KF83A	0,01	<b>020043T</b>	E63	<b>6,56</b>
Vissé	Arrivée du câble : latérale ou par le haut	KF83D	0,01	<b>979214W</b>	E65	<b>5,13</b>
Vissé	Arrivée des câbles : latérale	KF83B	0,01	<b>527877P</b>	E61	<b>11,52</b>



**BORNE DE RACCORDEMENT KF83E**

Borne de raccordement 1P lang 35 mm<sup>2</sup> pour KBN863



Modèle	Type	Réf	Eco-part.	Code	CR	€ HT
Borne raccord KF83E	1P	KF83E	0,01	<b>1182066</b>	E65	<b>5,12</b>



**BORNIER DE RÉPARTITION ARRIVÉE PHASE**

Coloris : Marron - Cage à vis 25 mm<sup>2</sup>



Nombre de pôles	Calibre (A)	Réf	Eco-part.	Code	CR	€ HT
7P	63	KN07P	0,01	<b>747078M</b>	E65	<b>12,30</b>
7P	90	KN07N	0,01	<b>747077B</b>	E65	<b>12,29</b>
4P	63	KN04N	0,01	<b>527854W</b>	E63	<b>10,75</b>
4P	63	KN04P	0,01	<b>527855H</b>	E63	<b>10,75</b>

**BARRE D'ALIMENTATION ID**



**BARRE D'ALIMENTATION INTERRUPTEUR DIFFÉRENTIEL 63A**

Barre d'alimentation verticale



Modèle	Nombre de pôles	Type	Réf	Eco-part.	Code	CR	€ HT
Barre d'alimentation interrupteur différentiel 2 rangées	1P+N	Vertical	KCN225	0,01	<b>1066422</b>	E65	<b>24,08</b>
Barre d'alimentation interrupteur différentiel 3 rangées	1P+N	Vertical	KCN325	0,01	<b>1066423</b>	E65	<b>34,14</b>
Barre d'alimentation interrupteur différentiel 4 rangées	1P+N	Vertical	KCN425	0,02	<b>1066425</b>	E65	<b>50,00</b>

**CORDON**



**JEU DE 2 CONDUCTEURS PRÉPARÉS AVEC EMBOUTS**

Jeu de 2 conducteurs (BLEU + NOIR) préparés avec embouts



Modèle	Type	Réf	Eco-part.	Code	CR	€ HT
L450	25 <sup>2</sup>	KC025	0,02	<b>1066436</b>	E61	<b>38,54</b>
L450	16 <sup>2</sup>	KC416	0,01	<b>1182063</b>	E65	<b>14,98</b>
L650	16 <sup>2</sup>	KC616	0,02	<b>1182064</b>	E63	<b>21,60</b>

**BORNIER**



**BORNIER DE RÉPARTITION SANVIS ET À CAGE - TERRE**

Bornier terre sansvis 63 A 230 V  
Coloris : Vert



Nombre de modules	Nombre de pôles	Calibre (A)	Réf	Eco-part.	Code	CR	€ HT
1	1P	63	KN06E	0,01	<b>1182067</b>	E61	<b>10,48</b>
3	1P	63	KN14E	0,01	<b>1182068</b>	E63	<b>13,56</b>
2,5	1P	63	KN18E	0,01	<b>1182069</b>	E61	<b>23,46</b>
5	1P	63	KN22E	0,01	<b>527856S</b>	E61	<b>27,33</b>
6	1P	63	KN26E	0,01	<b>5278580</b>	E61	<b>31,17</b>



**RÉPARTITEUR À BARRETTE ÉTAGÉE**

Répartiteur à barrette modulaire, monobloc, pour conducteur en cuivre  
Capot frontal démontable



Nombre de modules	Nombre de pôles	Calibre (A)	Réf	Eco-part.	Code	CR	€ HT
4	4P	100	KJ100A	0,02	<b>1800720</b>	E65	<b>50,16</b>
10	4P	125	KJ125B	0,04	<b>1625576</b>	E65	<b>66,40</b>



Du grand art.

grandbains.fr

**Votre expert  
salle de bains**



Salle de bains



Accessoires



Carrelage

INTERRUPTEUR HORAIRE



INTERRUPTEUR HORAIRE ÉLECTRONIQUE 1 VOIE

Changement automatique d'horaire été/hiver.  
 Programmation par jour ou groupe de jours.  
 Forçages permanents On ou Off (fixe).



Nb de sorties	Nombre de modules	Programmation	Tension (V)	Type	Calibre (A)	Réf	Eco-part.	Code	CR	€ HT
1	2	Hebdomadaire	230	Digital - Réserve de marche 5 ans - Base	16	EG103B	0,02	<b>148458E</b>	E61	<b>234,08</b>
1	2	Hebdomadaire	230	Digital - Réserve de marche 5 ans - Evolué	16	EG103E	0,02	<b>5256740</b>	E63	<b>273,59</b>



INTERRUPTEUR HORAIRE ÉLECTROMÉCANIQUE COMPACT

Alimentation 230 V  
 La réserve de marche (suivant version) permet de maintenir l'heure lors de la coupure secteur  
 Indication de l'heure par aiguille  
 Programmation par segment permettant la visualisation des opérations programmées



Nb de sorties	Nombre de modules	Programmation	Tension (V)	Type	Calibre (A)	Réf	Eco-part.	Code	CR	€ HT
1	1	Journalière	230	Mécanique - Sans réserve de marche	16	EH010	0,01	<b>1198605</b>	E63	<b>111,02</b>
1	1	Journalière	230	Mécanique - Réserve de marche 200h	16	EH011	0,01	<b>547769L</b>	E63	<b>161,62</b>
1	1	Hebdomadaire	230	Mécanique - Réserve de marche 200h	16	EH071	0,01	<b>1154296</b>	E63	<b>175,64</b>



INTERRUPTEUR HORAIRE ÉLECTROMÉCANIQUE STANDARD 1 VOIE

1 contact 16 A, alimentation 230 V  
 La réserve de marche permet de maintenir l'heure lors de la coupure secteur  
 Programmation par segment permettant la visualisation des opérations programmées



Nb de sorties	Nombre de modules	Programmation	Tension (V)	Type	Calibre (A)	Réf	Eco-part.	Code	CR	€ HT
1	3	Journalière	230	Mécanique - Réserve de marche 200h	16	EH111	0,02	<b>1107224</b>	E61	<b>160,02</b>
1	3	Hebdomadaire	230	Mécanique - Réserve de marche 200h	16	EH171	0,02	<b>148367R</b>	E61	<b>185,39</b>



INTERRUPTEUR CRÉPUSCULAIRE ET HORLOGE ASTRONOMIQUE

Interrupteur crépusculaire 1 voie  
 Cellule  
 Saillie



Nombre de modules	Tension (V)	type	Réf	Eco-part.	Code	CR	€ HT
3	230	Digital - Réserve de marche 200h	EE171	0,02	<b>1154295</b>	E63	<b>458,75</b>
1	230	Mécanique	EEN100	0,02	<b>1223798</b>	E63	<b>222,48</b>



INTERRUPTEUR CRÉPUSCULAIRE COMPACT BASIC 8A

Interrupteur crépusculaire compact basic 8A avec seuil de détection et temporisation fixes



Tension (V)	Réf	Eco-part.	Code	CR	€ HT
230	04504	0,02	<b>569986Y</b>	E63	<b>114,73</b>



MINUTERIE SIMPLE TEMPORISATION

Minuterie simple, temporisation réglable de 30 s à 10 min.  
 Avec possibilité de recyclage.



Nb de sorties	Nombre de modules	Programmation (min)	Tension (V)	Type	Calibre (A)	Réf	Eco-part.	Code	CR	€ HT
1	1	10	230	Electromécanique	16	EMN001	0,01	<b>187231D</b>	E80	<b>66,09</b>

# LA LUMIÈRE QUAND VOUS EN AVEZ BESOIN

## Interrupteurs horaires Série 12



### RELAIS TEMPORISÉ MODULAIRE 16 A SÉRIE 80

Relais temporisé multifonction - Série 80 - 16 A - Montage sur rail 35 mm

Nb de sorties	Nombre de modules	Programmation (min)	Tension (V)	Type	Calibre (A)	Réf	Code	CR	€ HT
1	1	1200	240	Série 80	16	800102400000	<b>1157994</b>	E64	<b>85,10</b>



### HORLOGE ASTRONOMIQUE SELEKTA 170 TOP3

1 canal - 2 modules - Bornes à ressort DuoFix - 230 V - Programme hebdomadaire - Programme astronomique - par appli - Avec réserve de marche - Classe II - IP20 - tous types de charges jusqu'à 2600 W - Fonction de commutation astronomique - Commutation MARCHÉ / ARRÊT permanente - Compteur horaire intégré



Nb de sorties	Nombre de modules	Programmation	Tension (V)	Type	Calibre (A)	Réf	Code	CR	€ HT
1	2	Hebdomadaire	230	Horloge astronomique - Réserve de marche 10 ans	16	1700130	<b>2207448</b>	E58	<b>284,10</b>



### HORLOGE PROGRAMMABLE ANALOGIQUE SUL

1 canal - Programme journalier - Avec réserve de marche - Classe II - IP20 - Période minimale de commutation : 15 minutes - Commutateur manuel à 3 positions : MARCHÉ permanente/AUTO/ARRÊT permanent

Nb de sorties	Nombre de modules	Programmation	Tension (V)	Type	Calibre (A)	Réf	Code	CR	€ HT
1 ①	1	Journalière	230	Horloge analogique	16	1800001	<b>1197217</b>	E58	<b>109,00</b>
1 ②	3	Journalière	230	Horloge analogique	16	1810011	<b>1197219</b>	E58	<b>109,00</b>





### HORLOGE PROGRAMMABLE DIGITAL TR

1 canal - 1 module - Bornes à ressort DuoFix - 230 V - Programme hebdomadaire  
 - Avec réserve de mémoire - Classe II - IP20 - tous types de charges jusqu'à 1000 W  
 - Commutation MARCHE / ARRÊT permanente - Compteur horaire intégré



Nb de sorties	Nombre de modules	Programmation	Tension (V)	Type	Calibre (A)	Réf	Code	CR	€ HT
1 ①	1	Hebdomadaire	230	Horloge digitale programmable	16	6080101	<b>2207450</b>	E58	<b>158,70</b>
1 ①	2	Hebdomadaire	230	Horloge digitale programmable	16	6100130	<b>2865144</b>	E58	<b>172,15</b>
2 ②	2	Hebdomadaire	230	Horloge digitale programmable	16	6120130	<b>2865150</b>	E58	<b>219,41</b>



### MINUTERIE ÉLECTROMÉCANIQUE ELPA 8

Type de raccordement 3/4 conducteurs - 230 V - 1 module - Réglage de temporisation 1 – 7 min  
 Classe II - IP20 - tous types de charges jusqu'à 2300 W



Nb de sorties	Nombre de modules	Programmation (min)	Tension (V)	Type	Réf	Code	CR	€ HT
1	1	7	230	Electromécanique	0080804	<b>1197194</b>	E58	<b>52,70</b>



### INTERRUPTEUR CRÉPUSCULAIRE DIGITAL LUNA TOP3

1 canal - 2 modules - Bornes à ressort DuoFix - 230 V - Capteur de luminosité extérieur IP 66 inclus  
 - Transmission sûre via la clé électronique OBELISK top3 à basse consommation d'énergie Bluetooth  
 - Classe II - IP20 - Tous types de charges jusqu'à 260



Nombre de modules	Tension (V)	Type	Réf	Code	CR	€ HT
2	230	Interrupteur crépusculaire	1110230	<b>2987725</b>	E58	<b>247,39</b>
2	230	Interrupteur crépusculaire programmable	1210230	<b>2987726</b>	E58	<b>303,14</b>

### INTERRUPTEUR SECTIONNEUR ET INVERSEUR



#### INVERSEUR 1P - 25 A

Inverseur 1P 25A, amont, I-0-II ou I-II



Nombre de modules	Nombre de pôles	Tension (V)	Type	Calibre (A)	Réf	Eco-part.	Code	CR	€ HT
1	1	230	Inverseur I-0-II	25	SFT125	0,01	<b>1221080</b>	E66	<b>35,58</b>
1	1	230	Inverseur I-II	25	SFH125	0,01	<b>1221079</b>	E66	<b>30,09</b>



#### INTERRUPTEUR MODULAIRE 2P

A bornes décalées - Sans neutre  
 Cage à vis



Nombre de modules	Nombre de pôles	Tension (V)	Type	Calibre (A)	Réf	Eco-part.	Code	CR	€ HT
1	2	230	Interrupteur de coupure	25	SBN225	0,01	<b>1198609</b>	E63	<b>27,20</b>
1	2	230	Interrupteur de coupure	32	SBN232	0,01	<b>1198611</b>	E63	<b>29,84</b>
1	2	400	Interrupteur de coupure	40	SBN240	0,01	<b>1204345</b>	E66	<b>66,37</b>
1	2	400	Interrupteur de coupure	63	SBN263	0,01	<b>1198613</b>	E64	<b>75,43</b>



### INTERRUPTEUR 4P

Tension assignée d'emploi en alternatif 230/400 V  
 Fréquence assignée 50/60 Hz  
 Type de connexion cage à vis  
 Section de raccordement en câble rigide 2,5 / 25mm<sup>2</sup>  
 Section de raccordement en câble souple 2,5 / 16mm<sup>2</sup>



Nombre de modules	Nombre de pôles	Tension (V)	Type	Calibre (A)	Réf	Eco-part.	Code	CR	€ HT
4	4	400	Interrupteur de coupure	25	SBN425	0,01	<b>1198610</b>	E66	<b>57,24</b>
4	4	400	Interrupteur de coupure	32	SBN432	0,01	<b>1182094</b>	E66	<b>64,60</b>
4	4	400	Interrupteur de coupure	40	SBN440	0,02	<b>1198612</b>	E66	<b>128,63</b>
4	4	400	Interrupteur de coupure	63	SBN463	0,02	<b>1182095</b>	E66	<b>147,13</b>

### CONTACTEUR MODULAIRE



### CONTACTEUR COMMANDE MANUELLE

Contacteur à commande manuelle 25 A - 230 V - 1 module



Nombre de modules	Tension de commande (V)	Tension (V)	Type de contact	Calibre (A)	Réf	Eco-part.	Code	CR	€ HT
1	230	230	1F	25	ERC125	0,01	<b>1267148</b>	E63	<b>74,46</b>
1	230	230	2F	25	ERC225	0,01	<b>020014M</b>	E63	<b>92,45</b>
1	230	230	20	25	ERC226	0,01	<b>020085N</b>	E63	<b>104,54</b>
1	230	230	4F	25	ERC425	0,02	<b>903672U</b>	E65	<b>125,90</b>



### CONTACTEUR

Contacteur sans commande manuelle



Nombre de modules	Tension de commande (V)	Tension (V)	Type de contact	Calibre (A)	Réf	Eco-part.	Code	CR	€ HT
1	230	230	20	25	ESC226	0,01	<b>118525F</b>	E63	<b>101,19</b>
1	230	230	2F	25	ESC225	0,01	<b>110567J</b>	E64	<b>90,74</b>
2	230	230	40	25	ESC426	0,02	<b>019940E</b>	E65	<b>150,19</b>
2	230	230	4F	25	ESC425	0,02	<b>095533V</b>	E65	<b>119,96</b>
3	230	230	2F	40	ESC240	0,02	<b>022399N</b>	E65	<b>163,41</b>
3	230	230	4F	40	ESC440	0,03	<b>020017T</b>	E65	<b>202,21</b>
3	230	230	4F	63	ESC463	0,03	<b>020090Q</b>	E65	<b>287,96</b>
1	230	24	2F	25	ESD225	0,01	<b>753258C</b>	E63	<b>113,38</b>
1	230	24	1F+10	25	ESC227	0,01	<b>148482I</b>	E63	<b>105,82</b>
1	230	230	2F	20	ESS220B	0,01	<b>1066428</b>	E63	<b>91,10</b>



### CONTACTEUR SILENCIEUX

Contacteur silencieux sans commande manuelle - 2F - 230 V



Nombre de modules	Tension de commande (V)	Tension (V)	Type de contact	Calibre (A)	Réf	Eco-part.	Code	CR	€ HT
1	230	230	2F	25	ESC225S	0,01	<b>1100156</b>	E63	<b>90,76</b>
3	230	230	2F	63	ESC263S	0,02	<b>1253774</b>	E65	<b>240,12</b>



#### LA QUALITÉ ET LA TECHNICITÉ AU JUSTE PRIX

- ✓ Une sélection de produits Plomberie, Chauffage et Électricité
- ✓ La qualité professionnelle au meilleur prix
- ✓ Des produits normés, performants et innovants



**100% DES PRODUITS EN STOCK**



### CONTACTEUR JOUR/NUIT

Sélecteur 3 positions : auto/marche forcée/arrêt

Nombre de modules	Tension de commande (V)	Tension (V)	Type de contact	Calibre (A)	Réf	Eco-part.	Code	CR	€ HT
1	230	230	2F	20	ETS221B	0,01	<b>1066426</b>	E80	<b>118,39</b>
1	230	230	2F	25	ETC225	0,01	<b>020015X</b>	E65	<b>114,42</b>
2	230	230	3F	25	ETC325	0,02	<b>020016I</b>	E63	<b>169,88</b>
1	230	230	4F	25	ETC425	0,02	<b>148456I</b>	E63	<b>220,34</b>
3	230	230	3F	40	ETC340	0,02	<b>148433P</b>	E63	<b>204,65</b>
3	230	230	4F	40	ETC440	0,03	<b>095534G</b>	E63	<b>264,20</b>



### CONTACTEUR SILENCIEUX JOUR/NUIT

Contacteur Sil. J/N 25 A - 230 V

Nombre de modules	Tension de commande (V)	Tension (V)	Type de contact	Calibre (A)	Réf	Eco-part.	Code	CR	€ HT
1	230	230	2F	25	ETC225S	0,01	<b>1069212</b>	E80	<b>114,42</b>
2	230	400	3F	25	ETC325S	0,02	<b>1254792</b>	E63	<b>169,88</b>
2	230	400	4F	25	ETC425S	0,02	<b>1267151</b>	E63	<b>220,33</b>



### RELAIS DE COMMANDE

Nombre de modules	Tension de commande (V)	Tension (V)	Type de contact	Calibre (A)	Réf	Eco-part.	Code	CR	€ HT
1	24	230	1F+10	16	ERD218	0,01	<b>095531Z</b>	E63	<b>111,22</b>
1	230	230	1F+10	16	ERC218	0,01	<b>020010U</b>	E63	<b>113,46</b>
2	230	400	2F+20	16	ERC418	0,02	<b>1267152</b>	E63	<b>165,28</b>



### MODULAIRE COMPLÉMENTAIRE



### VOYANT LED

Voyant LED 230 VAC QCPB - Vert ou rouge

Nombre de modules	Tension (V)	type	Réf	Eco-part.	Code	CR	€ HT
1	230	LED verte	SVS121B	0,01	<b>1066430</b>	E66	<b>27,70</b>
1	230	LED rouge	SVS122B	0,01	<b>1066431</b>	E66	<b>26,19</b>



### SONNERIE MODULAIRE

Section de raccordement en câble rigide : 6 mm<sup>2</sup>

Section de raccordement en câble souple : 4 mm<sup>2</sup>

Nombre de modules	Tension (V)	Réf	Eco-part.	Code	CR	€ HT
1	230	SU213	0,01	<b>148424U</b>	E65	<b>41,32</b>



### RELAIS VMC GAZ

Relais pour Dispositif de Sécurité Collective - VMC gaz, EN175

Nombre de modules	Tension (V)	type	Réf	Eco-part.	Code	CR	€ HT
1	24	Relais VMC gaz	EN175	0,01	<b>543583L</b>	E63	<b>147,76</b>



PRISE DE COURANT



**PRISE DE COURANT MODULAIRE SANVIS - QUICK**

Prise de courant 16A 2P+T SanVis



Nombre de modules	Nombre de pôles	Tension (V)	Calibre (A)	Réf	Eco-part.	Code	CR	€ HT
2,5	2P+T	250	16	SNS216	0,01	<b>1241005</b>	E63	<b>20,34</b>



**PRISE DE COURANT MODULAIRE - CAGE À VIS**

Section de raccordement en câble souple : 10 mm<sup>2</sup>  
Section de raccordement en câble rigide : 1 à 4 mm<sup>2</sup>



Nombre de modules	Nombre de pôles	Tension (V)	Calibre (A)	Réf	Eco-part.	Code	CR	€ HT
4	3P+T+N	400	20	SN320	0,02	<b>148412S</b>	E63	<b>57,12</b>
4	3P+T	400	20	SN220	0,02	<b>148411H</b>	E43	<b>53,32</b>



**tereva-direct.fr**

Une livraison adaptée à vos besoins



Commande prête en 10 min, pas une de plus !

SEULEMENT CHEZ TÈRÈVA !



Livraison urgente J+1 avant 9h



Livraison standard 24h à 48h



Livraison personnalisée



Vos produits essentiels

100% dispo en stock ou remboursés à 100% \*

\* Règlement complet sur tereva-direct.fr.

GAINÉ TECHNIQUE DU LOGEMENT (GTL)



**PACK GTL RÉSI9**

Pack goulotte Rési9 - 2 parties : Corps - Capot - Cloisons - Capot ERDF



Dimensions (L x H) (mm)	Longueur (m)	Type	Réf	Code	CR	€ HT
254 x 2600	2.6	Kit goulotte - 13 modules - 2 parties - capot - cloison - capot ERDF	R9HKT13	<b>1437033</b>	E89	<b>224,30</b>
357 x 2400	2.4	Kit goulotte - 18 modules - 2 parties - corps - capot - cloison - capot ERDF	R9HKT18	<b>1437034</b>	E86	<b>235,20</b>



**GTL RÉSI9 13 À COMPOSER**

Corps de goulotte de 2,6 et accessoires pour gaine technique du logement Rési9 13 modules

Dimensions (L x H) (mm)	Longueur (m)	Type	Réf	Code	CR	€ HT
252 x 2600 1-3	2.6	Corps de goulotte Rési9 - 13 modules	R9H13525	<b>1437020</b>	E63	<b>134,30</b>
252 x 2600 1-3	2.6	Couvercle	R9H13526	<b>1437021</b>	E63	<b>47,94</b>
380 x 220 1-3		Epanouisseur	R9H13540	<b>1437022</b>	E63	<b>42,61</b>
258 x 35 1-3		Embout	R9H13539	<b>1437069</b>	E63	<b>12,75</b>
280 x 340 1-3		Pièce de jonction sol/plafond Rési9 - 13 modules	R9H13535	<b>1437072</b>	E63	<b>42,16</b>
1-3		Supports de goulotte (6 livrés avec vis) - 13 modules	R9H13537	<b>1437023</b>	E63	<b>43,83</b>



**GTL RÉSI9 18 À COMPOSER**

Corps de goulotte de 2,6 et accessoires pour gaine technique du logement Rési9 18 modules

Dimensions (L x H) (mm)	Longueur (m)	Type	Réf	Code	CR	€ HT
357 x 2600	2.6	Corps de goulotte - 18 modules	R9H18525	<b>1437074</b>	E63	<b>150,54</b>
357 x 2600	2.6	Couvercle de goulotte - 18 modules	R9H18636	<b>1437078</b>	E63	<b>73,92</b>
390 x 340		Pièce de jonction sol/plafond - 18 modules	R9H18535	<b>1437075</b>	E63	<b>48,04</b>
		Kit de 6 supports universels de goulotte - 18 modules (livré avec vis)	R9H13541	<b>1437024</b>	E63	<b>46,01</b>



COFFRET MODULAIRE LOGEMENT ET PETIT TERTIAIRE

COFFRET RÉSI9



COFFRET RÉSI9 13 MODULES

Coffret de distribution Rési9 blanc 13 modules



Dimensions (H x l x P) (mm)	Nombre de modules	Nombre de rangées	Réf	Code	CR	€ HT
250 x 252 x 108	13	1	R9H13401	<b>1437012</b>	E68	<b>41,90</b>
375 x 252 x 108	26	2	R9H13402	<b>1437013</b>	E84	<b>66,30</b>
500 x 252 x 108	39	3	R9H13403	<b>1437014</b>	E84	<b>96,50</b>
625 x 252 x 108	52	4	R9H13404	<b>1437015</b>	E68	<b>134,60</b>



PORTE OPAQUE POUR COFFRET RÉSI9 13 MODULES



Modèle	Type	Réf	Code	CR	€ HT
Rési9	Porte Styl opaque pour coffret - 13 modules 1 rangée	R9H13421	<b>1437016</b>	E63	<b>25,14</b>
Rési9	Porte Styl opaque pour coffret - 13 modules 2 rangées	R9H13422	<b>1437017</b>	E63	<b>35,20</b>
Rési9	Porte Styl opaque pour coffret - 13 modules 3 rangées	R9H13423	<b>1437018</b>	E63	<b>41,00</b>
Rési9	Porte Styl opaque pour coffret - 13 modules 4 rangées	R9H13424	<b>1437019</b>	E63	<b>53,30</b>



RÉHAUSSE POUR COFFRET RÉSI9 13 MODULES

Rehausse blanche pour coffret Rési9 13 modules



Modèle	Type	Réf	Code	CR	€ HT
Rési9	Rehausse pour coffret - 13 modules 1 rangée	R9H10750	<b>1437007</b>	E63	<b>41,01</b>
Rési9	Rehausse pour coffret - 13 modules 2 rangées	R9H10759	<b>1437008</b>	E63	<b>44,03</b>
Rési9	Rehausse pour coffret - 13 modules 3 rangées	R9H10760	<b>1437009</b>	E63	<b>47,55</b>
Rési9	Rehausse pour coffret - 13 modules 4 rangées	R9H10761	<b>1437010</b>	E63	<b>57,59</b>



COFFRET RÉSI9 18 MODULES

Coffret de distribution Rési9 blanc 18 modules



Dimensions (H x l x P) (mm)	Nombre de modules	Nombre de rangées	Réf	Code	CR	€ HT
357 x 250 x 108	18	1	R9H18401	<b>1437025</b>	E63	<b>60,22</b>
357 x 375 x 108	36	2	R9H18402	<b>1437026</b>	E63	<b>95,57</b>
357 x 500 x 108	54	3	R9H18403	<b>1437027</b>	E63	<b>129,41</b>
625 x 357 x 108	72	4	R9H18404	<b>1437113</b>	E63	<b>226,47</b>



PORTE OPAQUE RÉSI9 18 MODULES

IP40 - IK08

Coloris : Blanc



Modèle	Type	Réf	Code	CR	€ HT
Rési9	Porte Styl opaque pour coffret - 18 modules 1 rangée	R9H18421	<b>1437028</b>	E63	<b>36,58</b>
Rési9	Porte Styl opaque pour coffret - 18 modules 2 rangées	R9H18422	<b>1437029</b>	E63	<b>46,20</b>
Rési9	Porte Styl opaque pour coffret - 18 modules 3 rangées	R9H18423	<b>1437030</b>	E63	<b>52,40</b>
Rési9	Porte Styl opaque pour coffret - 18 modules 4 rangées	R9H18424	<b>1437129</b>	E63	<b>74,20</b>

NC : Non communiqué

COFFRET CACHE-BORNE



COFFRET CACHE-BORNES OPALE 1 RANGÉE



Coffret de 2 à 8 modules.

Dimensions (H x l x P) (mm)	Nombre de modules	Nombre de rangées	Réf	Code	CR	€ HT
130 x 44 x 57	2	1	13392	<b>1162822</b>	E63	<b>9,14</b>
130 x 80 x 57	4	1	13394	<b>1162823</b>	E63	<b>10,58</b>
160 x 119 x 65	6	1	13396	<b>1162824</b>	E63	<b>22,35</b>
160 x 155 x 65	8	1	13398	<b>1175009</b>	E63	<b>26,21</b>

DISJONCTEUR PH+N LOGEMENT RESI 9



DISJONCTEUR MODULAIRE RESI9 XE - 1P+N - EMBROCHABLE



Disjoncteur 1P+N embrochable

De 2 à 32 A

3kA - Courbe C ou D

Nombre de modules	Nombre de pôles	Pouvoir de coupure (kA)	Calibre (A)	Courbe	Réf	Code	CR	€ HT
1	1P+N	3	2	C	R9EFC602	<b>2032897</b>	E84	<b>34,95</b>
1	1P+N	3	6	C	R9EFC606	<b>2032898</b>	E84	<b>37,11</b>
1	1P+N	3	10	C	R9EFC610	<b>2032899</b>	E89	<b>23,69</b>
1	1P+N	3	16	C	R9EFC616	<b>2032900</b>	E89	<b>23,69</b>
1	1P+N	3	20	C	R9EFC620	<b>2032901</b>	E89	<b>23,69</b>
1	1P+N	3	25	C	R9EFC625	<b>2032902</b>	E84	<b>29,46</b>
1	1P+N	3	32	C	R9EFC632	<b>2032903</b>	E84	<b>29,49</b>
1	1P+N	3	10	D	R9EFD610	<b>2032904</b>	E84	<b>44,74</b>
1	1P+N	3	16	D	R9EFD616	<b>2032905</b>	E84	<b>44,74</b>
1	1P+N	3	20	D	R9EFD620	<b>2032906</b>	E84	<b>44,74</b>
1	1P+N	3	25	D	R9EFD625	<b>2032907</b>	E84	<b>55,67</b>
1	1P+N	3	32	D	R9EFD632	<b>2032908</b>	E84	<b>55,67</b>



DISJONCTEUR MODULAIRE RESI9 XP - 1P+N - PEIGNABLE



Disjoncteur 1P+N peignable

De 2 à 32 A

3kA - Courbe C ou D

Nombre de modules	Nombre de pôles	Pouvoir de coupure (kA)	Calibre (A)	Courbe	Réf	Code	CR	€ HT
1	1P+N	3	2	C	R9PFC602	<b>2032915</b>	E84	<b>34,40</b>
1	1P+N	3	6	C	R9PFC606	<b>2032916</b>	E84	<b>36,58</b>
1	1P+N	3	10	C	R9PFC610	<b>2032917</b>	E89	<b>23,20</b>
1	1P+N	3	16	C	R9PFC616	<b>2032918</b>	E89	<b>23,20</b>
1	1P+N	3	20	C	R9PFC620	<b>2032919</b>	E89	<b>23,20</b>
1	1P+N	3	25	C	R9PFC625	<b>2032920</b>	E84	<b>28,94</b>
1	1P+N	3	32	C	R9PFC632	<b>2032921</b>	E84	<b>29,00</b>
1	1P+N	3	10	D	R9PFD610	<b>2032922</b>	E84	<b>43,13</b>
1	1P+N	3	16	D	R9PFD616	<b>2032923</b>	E84	<b>43,13</b>
1	1P+N	3	20	D	R9PFD620	<b>2032924</b>	E84	<b>43,13</b>
1	1P+N	3	25	D	R9PFD625	<b>2032925</b>	E84	<b>54,04</b>
1	1P+N	3	32	D	R9PFD632	<b>2032926</b>	E84	<b>54,04</b>

INTER-DIFFÉRENTIEL LOGEMENT RESI 9



INTERRUPTEUR DIFFÉRENTIEL RESI9 XE -2P - 30MA

Interrupteur différentiel Resi9 XE - 2P - 25A/40A/63A - 30mA - Type A/AC/Asi - embrochable



Nombre de modules	Nombre de pôles	Sensibilité (mA)	Type	Calibre (A)	Réf	Code	CR	€ HT
2	2P	30	Å	40	R9ERA240	<b>2032891</b>	E86	<b>135,60</b>
2	2P	30	AC	25	R9ERC225	<b>2032893</b>	E84	<b>111,30</b>
2	2P	30	AC	40	R9ERC240	<b>2032894</b>	E86	<b>109,10</b>
2	2P	30	Å	63	R9ERA263	<b>2621298</b>	E86	<b>226,80</b>
2	2P	30	AC	63	R9ERC263	<b>2620611</b>	E86	<b>189,00</b>



INTERRUPTEUR DIFFÉRENTIEL RESI9 XP - 2P - 30 MA - PEIGNABLE

2P - 25A à 63A - 30mA - Type A / AC / Asi - peignable - alimentation bas



Nombre de modules	Nombre de pôles	Sensibilité (mA)	Type	Calibre (A)	Réf	Code	CR	€ HT
2	2P	30	Å	40	R9PRA240	<b>2032909</b>	E84	<b>133,90</b>
2	2P	30	Å	63	R9PRA263	<b>2032910</b>	E85	<b>222,20</b>
2	2P	30	AC	25	R9PRC225	<b>2032911</b>	E84	<b>109,14</b>
2	2P	30	AC	40	R9PRC240	<b>2032912</b>	E84	<b>107,00</b>
2	2P	30	AC	63	R9PRC263	<b>2032913</b>	E86	<b>185,10</b>

DISJONCTEUR IDT40 PDC < 6KA



DISJONCTEUR IDT40K 1P+N COURBE C - 4,5KA

Disjoncteur 1 Phase + Neutre NF  
De 1 à 40 A  
iDT40K - 4,5kA - Courbe C  
Vis / Vis



Nombre de modules	Nombre de pôles	Pouvoir de coupure (kA)	Calibre (A)	Courbe	Réf	Code	CR	€ HT
1	1P+N	4.5	2	C	A9P71602	<b>2959520</b>	E63	<b>34,69</b>
1	1P+N	4.5	6	C	A9P71606	<b>2959521</b>	E63	<b>33,19</b>
1	1P+N	4.5	10	C	A9P71610	<b>2959522</b>	E80	<b>26,56</b>
1	1P+N	4.5	16	C	A9P71616	<b>2959523</b>	E80	<b>26,56</b>
1	1P+N	4.5	20	C	A9P71620	<b>2959524</b>	E63	<b>29,22</b>
1	1P+N	4.5	25	C	A9P71625	<b>2959525</b>	E63	<b>30,59</b>
1	1P+N	4.5	32	C	A9P71632	<b>2959526</b>	E63	<b>31,86</b>
1	1P+N	4.5	40	C	A9P71640	<b>2959527</b>	E63	<b>36,39</b>

DISJONCTEUR PDC >= 6KA



DISJONCTEUR IDT40T 1P+N - COURBE C - 6 KA

Disjoncteur 1 Phase + Neutre NF  
De 1 à 40 A  
iDT40T - 6kA - Courbe C  
Vis / Vis



Nombre de modules	Nombre de pôles	Pouvoir de coupure (kA)	Calibre (A)	Courbe	Réf	Code	CR	€ HT
1	1P+N	6	1	C	A9P22601	<b>2959439</b>	E63	<b>42,64</b>
1	1P+N	6	2	C	A9P22602	<b>2959440</b>	E63	<b>40,60</b>
1	1P+N	6	4	C	A9P22604	<b>2959441</b>	E63	<b>42,41</b>
1	1P+N	6	6	C	A9P22606	<b>2959442</b>	E63	<b>38,88</b>
1	1P+N	6	10	C	A9P22610	<b>2959443</b>	E63	<b>31,30</b>
1	1P+N	6	16	C	A9P22616	<b>2959444</b>	E63	<b>31,30</b>
1	1P+N	6	20	C	A9P22620	<b>2959445</b>	E63	<b>34,30</b>
1	1P+N	6	25	C	A9P22625	<b>2959446</b>	E63	<b>35,65</b>
1	1P+N	6	32	C	A9P22632	<b>2959447</b>	E63	<b>37,15</b>
1	1P+N	6	40	C	A9P22640	<b>2959448</b>	E63	<b>42,56</b>



DISJONCTEUR IDT40T 3P - COURBE C - 6 KA

Disjoncteur 3 pôles NF  
De 6 à 40 A  
iDT40T - 6kA - Courbe C  
Vis / Vis



Nombre de modules	Nombre de pôles	Pouvoir de coupure (kA)	Calibre (A)	Courbe	Réf	Code	CR	€ HT
3	3P	6	6	C	A9P22306	<b>2959432</b>	E63	<b>126,21</b>
3	3P	6	10	C	A9P22310	<b>2959433</b>	E63	<b>105,22</b>
3	3P	6	16	C	A9P22316	<b>2959434</b>	E63	<b>104,90</b>
3	3P	6	20	C	A9P22320	<b>2959435</b>	E63	<b>105,10</b>
3	3P	6	25	C	A9P22325	<b>2959436</b>	E63	<b>113,58</b>
3	3P	6	32	C	A9P22332	<b>2959437</b>	E63	<b>117,68</b>
3	3P	6	40	C	A9P22340	<b>2959438</b>	E63	<b>148,44</b>



DISJONCTEUR IDT40T 3P - COURBE D - 6 KA

Disjoncteur 3 pôles NF  
De 6 à 40 A  
iDT40T - 6kA - Courbe D  
Vis / Vis



Nombre de modules	Nombre de pôles	Pouvoir de coupure (kA)	Calibre (A)	Courbe	Réf	Code	CR	€ HT
3	3P	6	6	D	A9P32306	<b>2959483</b>	E63	<b>173,80</b>
3	3P	6	10	D	A9P32310	<b>2959484</b>	E63	<b>142,04</b>
3	3P	6	16	D	A9P32316	<b>2959485</b>	E63	<b>141,52</b>
3	3P	6	20	D	A9P32320	<b>2959486</b>	E63	<b>141,89</b>
3	3P	6	25	D	A9P32325	<b>2959487</b>	E63	<b>155,76</b>
3	3P	6	32	D	A9P32332	<b>2959488</b>	E63	<b>161,97</b>
3	3P	6	40	D	A9P32340	<b>2959489</b>	E63	<b>200,53</b>



**DISJONCTEUR IDT40T 3P+N - COURBE C - 6 KA**

Disjoncteur 3 Pôles + Neutre NF  
De 6 à 40 A  
iDT40T - 6kA - Courbe C  
Vis / Vis



Nombre de modules	Nombre de pôles	Pouvoir de coupure (kA)	Calibre (A)	Courbe	Réf	Code	CR	€ HT
3	3P+N	6	6	C	A9P22706	<b>2959449</b>	E63	<b>178,82</b>
3	3P+N	6	10	C	A9P22710	<b>2959450</b>	E63	<b>138,42</b>
3	3P+N	6	16	C	A9P22716	<b>2959451</b>	E63	<b>138,50</b>
3	3P+N	6	20	C	A9P22720	<b>2959452</b>	E63	<b>138,50</b>
3	3P+N	6	25	C	A9P22725	<b>2959453</b>	E63	<b>153,39</b>
3	3P+N	6	32	C	A9P22732	<b>2959454</b>	E63	<b>157,70</b>
3	3P+N	6	40	C	A9P22740	<b>2959455</b>	E63	<b>191,81</b>



**DISJONCTEUR IDT40T 3P+N - COURBE D - 6 KA**

Disjoncteur 3 Pôles + Neutre NF  
De 6 à 40 A  
iDT40T - 6kA - Courbe D  
Vis / Vis



Nombre de modules	Nombre de pôles	Pouvoir de coupure (kA)	Calibre (A)	Courbe	Réf	Code	CR	€ HT
3	3P+N	6	6	D	A9P32706	<b>2959490</b>	E63	<b>233,34</b>
3	3P+N	6	10	D	A9P32710	<b>2959491</b>	E63	<b>183,17</b>
3	3P+N	6	16	D	A9P32716	<b>2959492</b>	E63	<b>182,58</b>
3	3P+N	6	20	D	A9P32720	<b>2959493</b>	E63	<b>182,58</b>
3	3P+N	6	25	D	A9P32725	<b>2959494</b>	E63	<b>202,00</b>
3	3P+N	6	32	D	A9P32732	<b>2959495</b>	E63	<b>208,04</b>
3	3P+N	6	40	D	A9P32740	<b>2959496</b>	E63	<b>252,59</b>



**DISJONCTEUR IDT40N 1P+N - COURBE C - 10 KA**

Disjoncteur 1 Phase + Neutre NF  
De 1 à 40 A  
iDT40T - 6kA - Courbe C  
Vis / Vis



Nombre de modules	Nombre de pôles	Pouvoir de coupure (kA)	Calibre (A)	Courbe	Réf	Code	CR	€ HT
1	1P+N	10	1	C	A9P24601	<b>2959465</b>	E63	<b>101,35</b>
1	1P+N	10	2	C	A9P24602	<b>2959466</b>	E63	<b>101,02</b>
1	1P+N	10	4	C	A9P24604	<b>2959467</b>	E63	<b>99,35</b>
1	1P+N	10	6	C	A9P24606	<b>2959468</b>	E63	<b>81,99</b>
1	1P+N	10	10	C	A9P24610	<b>2959469</b>	E63	<b>70,39</b>
1	1P+N	10	16	C	A9P24616	<b>2959470</b>	E63	<b>70,40</b>
1	1P+N	10	20	C	A9P24620	<b>2959471</b>	E63	<b>74,96</b>
1	1P+N	10	25	C	A9P24625	<b>2959472</b>	E63	<b>82,19</b>
1	1P+N	10	32	C	A9P24632	<b>2959473</b>	E63	<b>91,63</b>
1	1P+N	10	40	C	A9P24640	<b>2959474</b>	E63	<b>104,41</b>



**DISJONCTEUR IDT40N 1P+N - COURBE D - 10 KA**

Disjoncteur 1 Phase + Neutre NF  
De 1 à 40 A  
iDT40N - 10kA - Courbe D  
Vis / Vis



Nombre de modules	Nombre de pôles	Pouvoir de coupure (kA)	Calibre (A)	Courbe	Réf	Code	CR	€ HT
1	1P+N	10	1	D	A9P34601	<b>2959504</b>	E63	<b>111,44</b>
1	1P+N	10	2	D	A9P34602	<b>2959505</b>	E63	<b>111,06</b>
1	1P+N	10	6	D	A9P34606	<b>2959506</b>	E63	<b>111,44</b>
1	1P+N	10	10	D	A9P34610	<b>2959507</b>	E63	<b>91,16</b>
1	1P+N	10	16	D	A9P34616	<b>2959508</b>	E63	<b>91,14</b>
1	1P+N	10	20	D	A9P34620	<b>2959509</b>	E63	<b>97,05</b>
1	1P+N	10	25	D	A9P34625	<b>2959510</b>	E63	<b>102,30</b>
1	1P+N	10	32	D	A9P34632	<b>2959511</b>	E63	<b>114,10</b>
1	1P+N	10	40	D	A9P34640	<b>2959512</b>	E63	<b>132,99</b>



**DISJONCTEUR IDT40N 3P - COURBE C - 10 KA**

Disjoncteur 3 pôles NF  
De 6 à 40 A  
iDT40N - 10kA - Courbe C  
Vis / Vis



Nombre de modules	Nombre de pôles	Pouvoir de coupure (kA)	Calibre (A)	Courbe	Réf	Code	CR	€ HT
3	3P	10	6	C	A9P24306	<b>2959456</b>	E63	<b>138,00</b>
3	3P	10	10	C	A9P24310	<b>2959457</b>	E63	<b>114,51</b>
3	3P	10	16	C	A9P24316	<b>2959458</b>	E63	<b>114,52</b>
3	3P	10	20	C	A9P24320	<b>2959459</b>	E63	<b>114,88</b>
3	3P	10	25	C	A9P24325	<b>2959460</b>	E63	<b>123,71</b>
3	3P	10	32	C	A9P24332	<b>2959461</b>	E63	<b>128,64</b>
3	3P	10	40	C	A9P24340	<b>2959462</b>	E63	<b>159,23</b>



**DISJONCTEUR IDT40N 3P - COURBE D - 10 KA**

Disjoncteur 3 pôles NF  
De 6 à 40 A  
iDT40N - 10kA - Courbe D  
Vis / Vis



Nombre de modules	Nombre de pôles	Pouvoir de coupure (kA)	Calibre (A)	Courbe	Réf	Code	CR	€ HT
3	3P	10	6	D	A9P34306	<b>2959497</b>	E63	<b>182,08</b>
3	3P	10	10	D	A9P34310	<b>2959498</b>	E63	<b>151,71</b>
3	3P	10	16	D	A9P34316	<b>2959499</b>	E63	<b>151,78</b>
3	3P	10	20	D	A9P34320	<b>2959500</b>	E63	<b>151,55</b>
3	3P	10	25	D	A9P34325	<b>2959501</b>	E63	<b>169,60</b>
3	3P	10	32	D	A9P34332	<b>2959502</b>	E63	<b>169,70</b>
3	3P	10	40	D	A9P34340	<b>2959503</b>	E63	<b>210,09</b>



**DISJONCTEUR IDT40N 3P+N - COURBE C - 10 KA**

Disjoncteur 3 Pôles + Neutre NF  
De 6 à 40 A  
iDT40N - 10kA - Courbe C  
Vis /Vis



Nombre de modules	Nombre de pôles	Pouvoir de coupure (kA)	Calibre (A)	Courbe	Réf	Code	CR	€ HT
3	3P+N	10	6	C	A9P24706	<b>2959475</b>	E63	<b>189,91</b>
3	3P+N	10	10	C	A9P24710	<b>2959476</b>	E63	<b>142,79</b>
3	3P+N	10	16	C	A9P24716	<b>2959477</b>	E63	<b>142,79</b>
3	3P+N	10	25	C	A9P24725	<b>2959479</b>	E63	<b>162,88</b>
3	3P+N	10	32	C	A9P24732	<b>2959480</b>	E63	<b>163,63</b>
3	3P+N	10	40	C	A9P24740	<b>2959481</b>	E63	<b>194,65</b>



**DISJONCTEUR IDT40N 3P+N - COURBE D - 10 KA**

Disjoncteur 3 Pôles + Neutre NF  
De 6 à 40 A  
iDT40N - 10kA - Courbe D  
Vis /Vis



Nombre de modules	Nombre de pôles	Pouvoir de coupure (kA)	Calibre (A)	Courbe	Réf	Code	CR	€ HT
3	3P+N	10	6	D	A9P34706	<b>2959513</b>	E63	<b>239,57</b>
3	3P+N	10	10	D	A9P34710	<b>2959514</b>	E63	<b>186,23</b>
3	3P+N	10	16	D	A9P34716	<b>2959515</b>	E63	<b>186,23</b>
3	3P+N	10	20	D	A9P34720	<b>2959516</b>	E63	<b>186,23</b>
3	3P+N	10	25	D	A9P34725	<b>2959517</b>	E63	<b>209,35</b>
3	3P+N	10	32	D	A9P34732	<b>2959518</b>	E63	<b>209,32</b>
3	3P+N	10	40	D	A9P34740	<b>2959519</b>	E63	<b>254,02</b>



**DISJONCTEUR IC60N 1P+N - COURBE C - 36KA**

Disjoncteur 1 Phase + Neutre  
De 10 à 63 A  
iC60N - 36kA - Courbe C



Nombre de modules	Nombre de pôles	Pouvoir de coupure (kA)	Calibre (A)	Courbe	Réf	Code	CR	€ HT
2	1P+N	36	10	C	A9F77610	<b>1209344</b>	E56	<b>78,90</b>
2	1P+N	36	16	C	A9F77616	<b>1209345</b>	E56	<b>78,90</b>
2	1P+N	36	20	C	A9F77620	<b>1209346</b>	E56	<b>82,26</b>
2	1P+N	36	25	C	A9F77625	<b>1209347</b>	E56	<b>86,14</b>
2	1P+N	36	32	C	A9F77632	<b>1209348</b>	E56	<b>92,19</b>
2	1P+N	36	40	C	A9F77640	<b>1209349</b>	E56	<b>114,30</b>
2	1P+N	36	50	C	A9F77650	<b>1209350</b>	E56	<b>170,89</b>
2	1P+N	36	63	C	A9F77663	<b>1209351</b>	E56	<b>188,18</b>



**DISJONCTEUR IC60N 2P - COURBE C**



Nombre de modules	Nombre de pôles	Pouvoir de coupure (kA)	Calibre (A)	Courbe	Réf	Code	CR	€ HT
2	2P	6	1	C	A9F74201	<b>1179247</b>	E56	<b>119,50</b>
2	2P	6	2	C	A9F74202	<b>1179248</b>	E56	<b>119,50</b>
2	2P	6	3	C	A9F74203	<b>1179249</b>	E56	<b>122,29</b>
2	2P	6	4	C	A9F74204	<b>1179250</b>	E56	<b>122,30</b>
2	2P	6	10	C	A9F77210	<b>1179252</b>	E56	<b>75,60</b>
2	2P	6	16	C	A9F77216	<b>1179253</b>	E56	<b>72,10</b>
2	2P	6	20	C	A9F77220	<b>1179254</b>	E56	<b>75,60</b>
2	2P	6	25	C	A9F77225	<b>1179255</b>	E56	<b>84,13</b>
2	2P	6	32	C	A9F77232	<b>1179256</b>	E56	<b>83,50</b>
2	2P	6	40	C	A9F77240	<b>1179257</b>	E56	<b>102,74</b>
2	2P	6	50	C	A9F77250	<b>1179258</b>	E56	<b>167,77</b>
2	2P	6	63	C	A9F77263	<b>1167653</b>	E56	<b>178,46</b>



**DISJONCTEUR IC60N 2P - COURBE D - 10 KA**



Nombre de modules	Nombre de pôles	Pouvoir de coupure (kA)	Calibre (A)	Courbe	Réf	Code	CR	€ HT
2	2P	10	1	D	A9F75201	<b>1179272</b>	E56	<b>125,90</b>
2	2P	10	2	D	A9F75202	<b>1179273</b>	E56	<b>127,70</b>
2	2P	10	3	D	A9F75203	<b>1179274</b>	E56	<b>128,16</b>
2	2P	10	4	D	A9F75204	<b>1179275</b>	E56	<b>125,90</b>
2	2P	10	6	D	A9F75206	<b>1179276</b>	E56	<b>122,46</b>
2	2P	10	10	D	A9F75210	<b>1179277</b>	E56	<b>101,61</b>
2	2P	10	20	D	A9F75220	<b>1179279</b>	E56	<b>105,90</b>
2	2P	10	25	D	A9F75225	<b>1179280</b>	E56	<b>112,35</b>
2	2P	10	32	D	A9F75232	<b>1179281</b>	E56	<b>121,09</b>
2	2P	10	40	D	A9F75240	<b>1209279</b>	E56	<b>138,73</b>
2	2P	10	50	D	A9F75250	<b>1209280</b>	E56	<b>201,88</b>



**DISJONCTEUR IC60N 3P - COURBE C**

Disjoncteur IC60N 3 Pôles 10 Ampères Courbe C



Nombre de modules	Nombre de pôles	Pouvoir de coupure (kA)	Calibre (A)	Courbe	Réf	Code	CR	€ HT
3	3P	36	1	C	A9F74301	<b>1209257</b>	E56	<b>191,29</b>
3	3P	36	2	C	A9F74302	<b>1209258</b>	E56	<b>191,29</b>
3	3P	36	3	C	A9F74303	<b>1209259</b>	E56	<b>191,29</b>
3	3P	36	4	C	A9F74304	<b>1209260</b>	E56	<b>191,29</b>
3	3P	36	6	C	A9F77306	<b>1209340</b>	E56	<b>151,75</b>
3	3P	36	10	C	A9F77310	<b>1179259</b>	E56	<b>124,23</b>
3	3P	36	16	C	A9F77316	<b>1179260</b>	E56	<b>124,30</b>
3	3P	36	20	C	A9F77320	<b>1179261</b>	E56	<b>124,23</b>
3	3P	36	32	C	A9F77332	<b>1179263</b>	E56	<b>136,70</b>
3	3P	36	40	C	A9F77340	<b>1179264</b>	E56	<b>169,53</b>
3	3P	36	50	C	A9F77350	<b>1209341</b>	E56	<b>266,45</b>
3	3P	36	63	C	A9F77363	<b>1179265</b>	E56	<b>299,83</b>



### DISJONCTEUR IC60N 3P - COURBE D - 10 KA

Disjoncteur multinormes IC60N associant les fonctions suivantes : - Protection des circuits contre les courants de court-circuit et de surcharge - Aptitude au sectionnement en secteur industriel selon la norme CEI/EN 60947-2 - Signalisation de déclenchement sur défaut par voyant mécanique d'état rouge en face avant du disjoncteur



Nombre de modules	Nombre de pôles	Pouvoir de coupure (kA)	Calibre (A)	Courbe	Réf	Code	CR	€ HT
3	3P	10	10	D	A9F75310	<b>1179282</b>	E56	<b>159,52</b>
3	3P	10	16	D	A9F75316	<b>1179283</b>	E56	<b>157,73</b>
3	3P	10	20	D	A9F75320	<b>1179284</b>	E56	<b>159,52</b>



### DISJONCTEUR IC60N 4P - COURBE C - 10 KA

Nombre de modules	Nombre de pôles	Pouvoir de coupure (kA)	Calibre (A)	Courbe	Réf	Code	CR	€ HT
4	3P+N	10	6	C	A9F77406	<b>1209342</b>	E56	<b>203,43</b>
4	3P+N	10	10	C	A9F77410	<b>1179266</b>	E56	<b>157,70</b>
4	3P+N	10	16	C	A9F77416	<b>1167656</b>	E56	<b>156,30</b>
4	3P+N	10	20	C	A9F77420	<b>1179267</b>	E56	<b>157,70</b>
4	3P+N	10	25	C	A9F77425	<b>1179268</b>	E56	<b>176,70</b>
4	3P+N	10	32	C	A9F77432	<b>1164587</b>	E56	<b>174,20</b>
4	3P+N	10	40	C	A9F77440	<b>1179269</b>	E56	<b>221,30</b>
4	3P+N	10	50	C	A9F77450	<b>1179270</b>	E56	<b>361,00</b>
4	3P+N	10	63	C	A9F77463	<b>1179271</b>	E56	<b>391,30</b>



### DISJONCTEUR IC60N 4P - COURBE D - 10 KA

Disjoncteur multinorme IC60N associant les fonctions suivantes : - Protection des circuits contre les courants de court-circuit - Protection des circuits contre les courants de surcharge - Aptitude au sectionnement en secteur industriel selon la norme CEI/EN 60947-2 - Signalisation de déclenchement sur défaut par voyant mécanique d'état rouge en face avant du disjoncteur



Nombre de modules	Nombre de pôles	Pouvoir de coupure (kA)	Calibre (A)	Courbe	Réf	Code	CR	€ HT
4	3P+N	10	1	D	A9F75401	<b>1209293</b>	E56	<b>345,24</b>
4	3P+N	10	2	D	A9F75402	<b>1209294</b>	E56	<b>329,81</b>
4	3P+N	10	3	D	A9F75403	<b>1209295</b>	E56	<b>333,74</b>
4	3P+N	10	4	D	A9F75404	<b>1209296</b>	E56	<b>329,81</b>
4	3P+N	10	6	D	A9F75406	<b>1209297</b>	E56	<b>269,50</b>
4	3P+N	10	16	D	A9F75416	<b>1179287</b>	E56	<b>213,80</b>
4	3P+N	10	20	D	A9F75420	<b>1179288</b>	E56	<b>215,59</b>
4	3P+N	10	25	D	A9F75425	<b>1179289</b>	E56	<b>236,27</b>
4	3P+N	10	32	D	A9F75432	<b>1179290</b>	E56	<b>238,50</b>
4	3P+N	10	40	D	A9F75440	<b>1179291</b>	E56	<b>275,46</b>
4	3P+N	10	50	D	A9F75450	<b>1179292</b>	E56	<b>419,86</b>

## BLOC DIFFÉRENTIEL



### BLOC DIFFÉRENTIEL VIGI ITG40 "TÊTES DE GROUPES" 1P+N

Vigi iTG40 "têtes de groupes" sortie par le haut 1 Phase + Neutre NF  
Calibre : 25 et 40 A  
Type : AC et A-SI  
Sensibilité : 30 et 300 mA



Nombre de modules	Nombre de pôles	Sensibilité (mA)	type	Calibre (A)	Réf	Code	CR	€ HT
1	1P+N	30	AC	25	A9Y12625	<b>2959647</b>	E63	<b>212,30</b>
1	1P+N	300	AC	25	A9Y13625	<b>2959653</b>	E63	<b>235,20</b>
1	1P+N	30	AC	40	A9Y12640	<b>2959648</b>	E63	<b>228,52</b>
1	1P+N	300	AC	40	A9Y13640	<b>2959654</b>	E63	<b>246,94</b>
1	1P+N	30	A-SI	25	A9Y14625	<b>2959659</b>	E63	<b>269,24</b>
1	1P+N	300	A-SI	25	A9Y15625	<b>2959665</b>	E63	<b>285,77</b>
1	1P+N	30	A-SI	40	A9Y14640	<b>2959660</b>	E63	<b>295,06</b>
1	1P+N	300	A-SI	40	A9Y15640	<b>2959666</b>	E63	<b>318,04</b>



### BLOC DIFFÉRENTIEL VIGI ITG40 "TÊTES DE GROUPES" 3P+N

Vigi iTG40 "têtes de groupes" 3 Pôles + Neutre NF  
Calibre : 25 et 40 A  
Type : AC et A-SI  
Sensibilité : 30 et 300 mA



Nombre de modules	Nombre de pôles	Sensibilité (mA)	type	Calibre (A)	Réf	Code	CR	€ HT
3	3P+N	30	AC	25	A9Y12725	<b>2959649</b>	E63	<b>321,08</b>
3	3P+N	300	AC	25	A9Y13725	<b>2959655</b>	E63	<b>246,19</b>
3	3P+N	30	AC	40	A9Y12740	<b>2959650</b>	E63	<b>321,60</b>
3	3P+N	300	AC	40	A9Y13740	<b>2959656</b>	E63	<b>269,84</b>
3	3P+N	30	A-SI	25	A9Y14725	<b>2959661</b>	E63	<b>400,75</b>
3	3P+N	300	A-SI	25	A9Y15725	<b>2959667</b>	E63	<b>324,02</b>
3	3P+N	30	A-SI	40	A9Y14740	<b>2959662</b>	E63	<b>442,72</b>
3	3P+N	300	A-SI	40	A9Y15740	<b>2959668</b>	E63	<b>360,38</b>



### BLOC DIFFÉRENTIEL VIGI ITG40 "TÊTES DE GROUPES" 4P

Vigi iTG40 "têtes de groupes" 4 Pôles NF  
Calibre : 40 et 63 A  
Type : AC et A-SI  
Sensibilité : 30 et 300 mA



Nombre de modules	Nombre de pôles	Sensibilité (mA)	type	Calibre (A)	Réf	Code	CR	€ HT
3	4P	30	AC	40	A9Y12440	<b>2959645</b>	E63	<b>323,78</b>
3	4P	300	AC	40	A9Y13440	<b>2959651</b>	E63	<b>262,55</b>
3	4P	30	AC	63	A9Y12463	<b>2959646</b>	E63	<b>530,28</b>
3	4P	300	AC	63	A9Y13463	<b>2959652</b>	E63	<b>359,96</b>
3	4P	30	A-SI	40	A9Y14440	<b>2959657</b>	E63	<b>422,97</b>
3	4P	300	A-SI	40	A9Y15440	<b>2959663</b>	E63	<b>342,74</b>
3	4P	30	A-SI	63	A9Y14463	<b>2959658</b>	E63	<b>722,60</b>
3	4P	300	A-SI	63	A9Y15463	<b>2959664</b>	E63	<b>533,78</b>



**BLOC DIFFÉRENTIEL VIGI IDT40 "DÉPARTS" 1P+N**

Vigi iDT40 "départs" sortie vers le bas 1 Phase + Neutre NF  
 Calibre : 25 et 40 A  
 Type : AC et A-SI  
 Sensibilité : 30 et 300 mA



Nombre de modules	Nombre de pôles	Sensibilité (mA)	type	Calibre (A)	Réf	Code	CR	€ HT
1	1P+N	30	AC	25	A9Y62625	<b>2959675</b>	E63	<b>190,00</b>
1	1P+N	300	AC	25	A9Y63625	<b>2959681</b>	E63	<b>232,00</b>
1	1P+N	30	AC	40	A9Y62640	<b>2959676</b>	E63	<b>214,70</b>
1	1P+N	300	AC	40	A9Y63640	<b>2959682</b>	E63	<b>245,21</b>
1	1P+N	30	A-SI	25	A9Y64625	<b>2959687</b>	E63	<b>253,10</b>
1	1P+N	300	A-SI	25	A9Y65625	<b>2959693</b>	E63	<b>296,28</b>
1	1P+N	30	A-SI	40	A9Y64640	<b>2959688</b>	E63	<b>282,15</b>
1	1P+N	300	A-SI	40	A9Y65640	<b>2959694</b>	E63	<b>318,06</b>



**BLOC DIFFÉRENTIEL VIGI IDT40 "DÉPARTS" 3P**

Vigi iDT40 "départs" 3 Pôles NF  
 Calibre : 25 et 40 A  
 Type : AC et A-SI  
 Sensibilité : 30 et 300 mA



Nombre de modules	Nombre de pôles	Sensibilité (mA)	type	Calibre (A)	Réf	Code	CR	€ HT
2	3P	30	AC	25	A9Y62325	<b>2959673</b>	E63	<b>291,67</b>
2	3P	300	AC	25	A9Y63325	<b>2959679</b>	E63	<b>255,41</b>
2	3P	30	AC	40	A9Y62340	<b>2959674</b>	E63	<b>302,08</b>
2	3P	300	AC	40	A9Y63340	<b>2959680</b>	E63	<b>259,70</b>
2	3P	30	A-SI	25	A9Y64325	<b>2959685</b>	E63	<b>383,78</b>
2	3P	300	A-SI	25	A9Y65325	<b>2959691</b>	E63	<b>338,52</b>
2	3P	30	A-SI	40	A9Y64340	<b>2959686</b>	E63	<b>400,46</b>
2	3P	300	A-SI	40	A9Y65340	<b>2959692</b>	E63	<b>344,32</b>



**BLOC DIFFÉRENTIEL VIGI IDT40 "DÉPARTS" 3P+N**

Vigi iDT40 "départs" 3 Pôles + Neutre NF  
 Calibre : 25 et 40 A  
 Type : AC et A-SI  
 Sensibilité : 30 et 300 mA



Nombre de modules	Nombre de pôles	Sensibilité (mA)	type	Calibre (A)	Réf	Code	CR	€ HT
2	3P+N	30	AC	25	A9Y62725	<b>2959677</b>	E63	<b>305,50</b>
2	3P+N	300	AC	25	A9Y63725	<b>2959683</b>	E63	<b>250,60</b>
2	3P+N	30	AC	40	A9Y62740	<b>2959678</b>	E63	<b>324,30</b>
2	3P+N	300	AC	40	A9Y63740	<b>2959684</b>	E63	<b>265,80</b>
2	3P+N	30	A-SI	25	A9Y64725	<b>2959689</b>	E63	<b>378,81</b>
2	3P+N	300	A-SI	25	A9Y65725	<b>2959695</b>	E63	<b>303,69</b>
2	3P+N	30	A-SI	40	A9Y64740	<b>2959690</b>	E63	<b>417,85</b>
2	3P+N	300	A-SI	40	A9Y65740	<b>2959696</b>	E63	<b>334,79</b>



**BLOC DIFFÉRENTIEL VIGI IC60 2P AC**



Nombre de modules	Nombre de pôles	Sensibilité (mA)	Type	Calibre (A)	Réf	Code	CR	€ HT
2	2P	10	AC	25	A9Q10225	<b>1209725</b>	E56	<b>405,43</b>
2	2P	300	AC	25	A9Q14225	<b>1209726</b>	E56	<b>236,00</b>
2	2P	30	AC	40	A9Q11240	<b>1179308</b>	E56	<b>265,10</b>
2	2P	300	AC	40	A9Q14240	<b>1209727</b>	E56	<b>251,22</b>
2	2P	30	AC	63	A9V11263	<b>1179307</b>	E56	<b>526,37</b>
2	2P	300	AC	63	A9V14263	<b>1209740</b>	E56	<b>353,74</b>
2	2P	30	A-SI	25	A9Q31225	<b>1209732</b>	E56	<b>314,80</b>
2	2P	30	A-SI	40	A9Q31240	<b>1209733</b>	E56	<b>349,80</b>



**BLOC DIFFÉRENTIEL VIGI IC60 3P**



Nombre de modules	Nombre de pôles	Sensibilité (mA)	Type	Calibre (A)	Réf	Code	CR	€ HT
3	3P	30	AC	25	A9Q11325	<b>1179310</b>	E56	<b>330,90</b>
3	3P	300	AC	25	A9Q14325	<b>1209728</b>	E56	<b>277,20</b>
3	3P	30	AC	40	A9Q11340	<b>1179309</b>	E56	<b>340,20</b>
3	3P	300	AC	40	A9Q14340	<b>1209729</b>	E56	<b>291,41</b>
3	3P	30	AC	63	A9V11363	<b>1179306</b>	E56	<b>577,49</b>
3	3P	300	AC	63	A9V14363	<b>1209741</b>	E56	<b>394,84</b>
3	3P	30	A-SI	25	A9Q31325	<b>1209734</b>	E56	<b>431,29</b>
3	3P	30	A-SI	40	A9Q31340	<b>1209735</b>	E56	<b>450,72</b>



**BLOC DIFFÉRENTIEL VIGI IC60 4P AC**



Nombre de modules	Nombre de pôles	Sensibilité (mA)	Type	Calibre (A)	Réf	Code	CR	€ HT
4	4P	30	AC	25	A9Q11425	<b>1179311</b>	E56	<b>312,00</b>
4	4P	30	AC	40	A9Q11440	<b>1179312</b>	E56	<b>327,10</b>
4	4P	30	AC	63	A9V11463	<b>1179313</b>	E56	<b>575,90</b>
4	4P	300	AC	25	A9Q14425	<b>1209730</b>	E56	<b>253,00</b>
4	4P	300	AC	40	A9Q14440	<b>1209731</b>	E56	<b>276,30</b>
4	4P	300	AC	63	A9V14463	<b>1209742</b>	E56	<b>373,00</b>
4	4P	300	AC	63	A9V15463	<b>1209745</b>	E56	<b>436,20</b>

INTER-DIFFÉRENTIEL



**INTERRUPTEUR DIFFÉRENTIEL ACT19 IID 2P TYPE AC**

Position du neutre : Gauche  
Mode de fixation : Rail DIN



Nombre de modules	Nombre de pôles	Sensibilité (mA)	Type	Calibre (A)	Réf	Code	CR	€ HT
2	2P	30	AC	10	A9R10225	<b>1206744</b>	E63	<b>312,38</b>
2	2P	30	AC	25	A9R11225	<b>1180098</b>	E63	<b>137,80</b>
2	2P	30	AC	40	A9R11240	<b>1180368</b>	E63	<b>135,50</b>
2	2P	30	AC	63	A9R11263	<b>1180369</b>	E63	<b>245,10</b>
2	2P	100	AC	63	A9R12263	<b>1206748</b>	E63	<b>392,81</b>
2	2P	300	AC	25	A9R14225	<b>1180372</b>	E63	<b>166,41</b>
2	2P	300	AC	40	A9R14240	<b>1180373</b>	E63	<b>165,50</b>
2	2P	300	AC	63	A9R14263	<b>1180374</b>	E63	<b>257,67</b>



**INTERRUPTEUR DIFFÉRENTIEL "TÊTES DE GROUPES" ILG40 1P+N**

Interrupteur différentiel ILG40 "têtes de groupes" 1 phase + Neutre NF  
Calibre : 25, 40 et 63 A  
Type : AC et A-SI  
Sensibilité : 30 et 300 mA



Nombre de modules	Nombre de pôles	Sensibilité (mA)	type	Calibre (A)	Réf	Code	CR	€ HT
2	1P+N	30	AC	25	A9R67625	<b>2959596</b>	E63	<b>128,90</b>
2	1P+N	300	AC	25	A9R77625	<b>2959606</b>	E63	<b>152,00</b>
2	1P+N	30	AC	40	A9R67640	<b>2959597</b>	E63	<b>139,12</b>
2	1P+N	300	AC	40	A9R77640	<b>2959607</b>	E63	<b>154,69</b>
2	1P+N	30	A-SI	25	A9R87625	<b>2959616</b>	E63	<b>214,22</b>
2	1P+N	30	A-SI	40	A9R87640	<b>2959617</b>	E63	<b>213,56</b>
2	1P+N	30	A-SI	63	A9R87663	<b>2959618</b>	E63	<b>310,89</b>



**INTERRUPTEUR DIFFÉRENTIEL ACT19 ILD 4P**

Protection des personnes contre les chocs électriques par contact direct (<30mA), indirect(>300mA) et protection des installations contre les risques d'incendie.



Nombre de modules	Nombre de pôles	Sensibilité (mA)	Type	Calibre (A)	Réf	Code	CR	€ HT
4	4P	30	AC	25	A9R11425	<b>1180109</b>	E63	<b>257,00</b>
4	4P	30	AC	40	A9R11440	<b>1180370</b>	E63	<b>260,90</b>
4	4P	30	AC	63	A9R11463	<b>1180371</b>	E63	<b>409,20</b>
4	4P	300	AC	25	A9R14425	<b>1180375</b>	E63	<b>202,51</b>
4	4P	300	AC	40	A9R14440	<b>1180376</b>	E63	<b>220,40</b>
4	4P	300	AC	63	A9R14463	<b>1180377</b>	E63	<b>277,60</b>

DISJONCTEUR DIFFÉRENTIEL



**DISJONCTEUR DIFFÉRENTIEL IDD40T 1P+N - COURBE C - 6 KA**

Disjoncteur IDD40T "départs" 1 Phase + Neutre NF  
Calibre : 10, 16 et 20 A  
Type : AC et A-SI  
Sensibilité : 30 et 300 mA  
Bornes : à vis et auto



Nombre de modules	Nombre de pôles	Pouvoir de coupure (kA)	Sensibilité (mA)	Calibre type (A)	Réf	Code	CR	€ HT
2	1P+N	6	30	AC 16	A9DA2616	<b>2959319</b>	E63	<b>223,40</b>
2	1P+N	6	300	AC 10	A9DA6610	<b>2959326</b>	E63	<b>265,80</b>
2	1P+N	6	30	AC 20	A9DA2620	<b>2959320</b>	E63	<b>227,95</b>
2	1P+N	6	300	AC 16	A9DA6616	<b>2959327</b>	E63	<b>265,74</b>
2	1P+N	6	300	AC 20	A9DA6620	<b>2959328</b>	E63	<b>270,82</b>
2	1P+N	6	30	A-SI 10	A9DB2610	<b>2959334</b>	E63	<b>315,10</b>
2	1P+N	6	30	A-SI 16	A9DB2616	<b>2959335</b>	E63	<b>316,10</b>
2	1P+N	6	30	A-SI 20	A9DB2620	<b>2959336</b>	E63	<b>318,38</b>

PROTECTION Foudre ET SURTENSION



**PARAFoudre DE TÊTE RESI9 XP -10KA - 1P+N TYPE 2 AVEC ACCESSOIRES**

Parafoudre combi - 10kA - 1P+N avec accessoires



Intensité de court-circuit (kA)	Nombre de modules	Nombre de pôles	Réf	Code	CR	€ HT
5	1	1P+N	R9PLC	<b>2032990</b>	E84	<b>256,30</b>

PROTECTION Foudre ET SURTENSION SOULÉ



**PARAFoudre RÉSIDENTIEL AUTOPROTÉGÉ - 2P**

Autoprotégé : dispositif de protection fin de vie par disjoncteur intégré, pas de nécessité de disjoncteur ou fusible additionnel  
Compact : avec seulement 2 modules, pour un gain de place dans les coffrets  
Type 2



Intensité de court-circuit (kA)	Nombre de modules	Nombre de pôles	Réf	Code	CR	€ HT
10	2	1P+N	B752129	<b>1242149</b>	E88	<b>186,61</b>



**PARAFoudre RÉSIDENTIEL AUTOPROTÉGÉ - 3PH+N**

Parafoudre Résidentiel Autoprotégé - Tétrapolaire



Intensité de court-circuit (kA)	Nombre de modules	Nombre de pôles	Réf	Code	CR	€ HT
10	6	3P+N	B751710	<b>1199393</b>	E82	<b>397,76</b>

PEIGNE, BORNE ET CORDON



RÉPARTITEUR RESI9 XE AVEC CONNECTEUR

Répartiteur système embrochable - 5 à 18 modules - Avec connecteur



Modèle	Type	Réf	Code	CR	€ HT
Répartiteur R9EXHC05	5 modules	R9EXHC05	<b>2032970</b>	E63	<b>12,25</b>
Répartiteur R9EXHC08	8 modules	R9EXHC08	<b>2032971</b>	E63	<b>14,96</b>
Répartiteur R9EXHC13	13 modules	R9EXHC13	<b>2032972</b>	E63	<b>20,41</b>
Répartiteur R9EXHC18	18 modules	R9EXHC18	<b>2032973</b>	E63	<b>25,84</b>



RÉPARTITEUR RESI9 XE SANS CONNECTEUR

Répartiteur système embrochable - 5 à 13 modules - Sans connecteur



Modèle	Type	Réf	Code	CR	€ HT
Répartiteur R9EXHS05	5 modules	R9EXHS05	<b>2032974</b>	E63	<b>9,00</b>
Répartiteur R9EXHS08	8 modules	R9EXHS08	<b>2032975</b>	E63	<b>11,58</b>
Répartiteur R9EXHS13	13 modules	R9EXHS13	<b>2032976</b>	E63	<b>16,80</b>



PEIGNE RESI9 VERTICAL XP

Peigne vertical pour interrupteur différentiel XP - 1P+N - 25 à 63A



Modèle	Nombre de pôles	Type	Réf	Code	CR	€ HT
Peigne pour interrupteur différentiel XP 2P 25 à 63A	1P+N	Vertical	R9PXV	<b>2032985</b>	E63	<b>15,03</b>



PEIGNE VERTICAL RESI9 XE

Peigne vertical 1P+N  
Pour coffret Rési9  
Pour disjoncteur différentiel Resi9 XE - 25 à 63A



Modèle	Nombre de pôles	Type	Réf	Code	CR	€ HT
Peigne pour interrupteur différentiel XE 25 à 63A	1P+N	Vertical	R9EXV	<b>2032977</b>	E63	<b>15,11</b>



SYSTÈME DE REPIQUAGE UNIVERSEL POUR DISJONCTEUR XE

Accessoires de raccordement pour phase neutre Resi9 XE - 1 module - Raccordement sans vis



Modèle	Type	Réf	Code	CR	€ HT
Rési9	Répartiteur	R9EXHC01	<b>2032979</b>	E63	<b>3,35</b>



PEIGNE RESI9 XP - 1P+N

Peigne monobloc - 1P+N - 63A  
10 - 13 - 18 modules  
Cache dents 5 modules



Modèle	Nombre de pôles	Type	Réf	Code	CR	€ HT
Peigne monobloc 63A 10 modules	1P+N	Horizontal	R9PXH210	<b>2032982</b>	E63	<b>9,84</b>
Peigne monobloc 63A 13 modules	1P+N	Horizontal	R9PXH213	<b>2032983</b>	E63	<b>12,16</b>
Peigne monobloc 63A 18 modules	1P+N	Horizontal	R9PXH218	<b>2032984</b>	E63	<b>16,79</b>



PEIGNE POUR IDT40

Peigne pour disjoncteur iDT40 1 Phase + Neutre et 3 x (Neutre + Phase) phases alternées au pas de 9 mm.  
Le démontage de l'appareillage peut être effectué peigne en place.



Modèle	Nombre de pôles	type	Réf	Code	CR	€ HT
Peigne 12 modules	1P+N	Horizontal	A9XPN612	<b>2959632</b>	E63	<b>22,62</b>
Peigne 24 modules	1P+N	Horizontal	A9XPN624	<b>2959633</b>	E63	<b>44,96</b>
Peigne 48 modules	1P+N	Horizontal	A9XPN648	<b>2959634</b>	E63	<b>90,36</b>
Peigne 12 modules	3x(P+N)	Horizontal	A9XPN712	<b>2959635</b>	E63	<b>25,62</b>
Peigne 24 modules	3x(P+N)	Horizontal	A9XPN724	<b>2959636</b>	E63	<b>51,22</b>
Peigne 48 modules	3x(P+N)	Horizontal	A9XPN748	<b>2959637</b>	E63	<b>89,60</b>



PEIGNE AVEC CONNECTEURS INTÉGRÉS POUR IDT40

Peigne avec connecteurs intégrés pour disjoncteur iDT40 1 Phase + Neutre et 3 x (Neutre + Phase) phases alternées au pas de 9 mm.  
Le démontage de l'appareillage peut être effectué peigne en place.



Modèle	Nombre de pôles	type	Réf	Code	CR	€ HT
Peigne 6 modules	1P+N	Horizontal	A9XPP606	<b>2959638</b>	E63	<b>22,65</b>
Peigne 12 modules	1P+N	Horizontal	A9XPP612	<b>2959639</b>	E63	<b>30,38</b>
Peigne 24 modules	1P+N	Horizontal	A9XPP624	<b>2959640</b>	E63	<b>52,94</b>
Peigne 12 modules	3x(P+N)	Horizontal	A9XPP712	<b>2959641</b>	E63	<b>56,77</b>
Peigne 24 modules	3x(P+N)	Horizontal	A9XPP724	<b>2959642</b>	E63	<b>79,79</b>



TÉLÉRUPTEUR



**TÉLÉRUPTEUR ITL 16 A 240 VCA 110 VCC**

Acti9, iTL télérupteur 16 A 230...240 VCA 110 VCC 50-60 Hz



Nombre de pôles	Tension de commande (V)	Tension (V)	Type de contact	Calibre (A)	Réf	Code	CR	€ HT
1	230	250	1F	16	A9C30811	<b>1206516</b>	E66	<b>44,00</b>
2	230	250	2F	16	A9C30812	<b>1196843</b>	E66	<b>74,80</b>



**TÉLÉRUPTEUR RESI9 XP PRÉ-ÉQUIPÉ PEIGNABLE XP**

Télérupteur - 16A - 1 ou 2 NO pré-équipé peignable XP



Nombre de pôles	Tension de commande (V)	Tension (V)	Type de contact	Calibre (A)	Réf	Code	CR	€ HT
1	230	250	1F	16	R9PCL116	<b>2032960</b>	E84	<b>44,70</b>
2	230	250	2F	16	R9PCL216	<b>2032961</b>	E84	<b>74,56</b>



**MICRO - TÉLÉRUPTEUR**

Micro-télérupteur pour boîte d'encastrement ou sur panneau.



Nombre de pôles	Tension de commande (V)	Tension (V)	Type de contact	Calibre (A)	Réf	Code	CR	€ HT
1	230	250	1NO	10	260182300000	<b>1265417</b>	E58	<b>16,90</b>

MINUTERIE ET INTERRUPTEUR HORAIRE



**MINUTERIE CLIC 1 À 7 MINUTES**

Minuterie MIN'cl'ic assurant la fermeture puis l'ouverture d'un contact selon un temps réglable.



Nb de sorties	Nombre de modules	Programmation (min)	Tension (V)	Type	Calibre (A)	Réf	Code	CR	€ HT
1	1	7	230	Resi9	16	16655	<b>1162104</b>	E66	<b>67,90</b>



**MINUTERIE ÉLECTROMÉCANIQUE ELPA 8**

Type de raccordement 3/4 conducteurs - 230 V - 1 module - Réglage de temporisation 1 – 7 min  
Classe II - IP20 - tous types de charges jusqu'à 2300 W



Nb de sorties	Nombre de modules	Programmation (min)	Tension (V)	Type	Réf	Code	CR	€ HT
1	1	7	230	Electromécanique	0080804	<b>1197194</b>	E58	<b>52,70</b>



**RELAIS TEMPORISÉ MODULAIRE 16 A SÉRIE 80**

Relais temporisé multifonction - Série 80 - 16 A - Montage sur rail 35 mm



Nb de sorties	Nombre de modules	Programmation (min)	Tension (V)	Type	Calibre (A)	Réf	Code	CR	€ HT
1	1	1200	240	Série 80	16	800102400000	<b>1157994</b>	E64	<b>85,10</b>



### HORLOGE ASTRONOMIQUE SELEKTA 170 TOP3

1 canal - 2 modules - Bornes à ressort DuoFix - 230 V - Programme hebdomadaire - Programme astronomique - par appli - Avec réserve de marche - Classe II - IP20 - tous types de charges jusqu'à 2600 W - Fonction de commutation astronomique Commutation MARCHÉ / ARRÊT permanente - Compteur horaire intégré



Nb de sorties	Nombre de modules	Programmation	Tension (V)	Type	Calibre (A)	Réf	Code	CR	€ HT
1	2	Hebdomadaire	230	Horloge astronomique - Réserve de marche 10 ans	16	1700130	<b>2207448</b>	E58	<b>284,10</b>



### HORLOGE PROGRAMMABLE ANALOGIQUE SUL

1 canal - Programme journalier - Avec réserve de marche - Classe II - IP20 - Période minimale de commutation : 15 minutes Commutateur manuel à 3 positions : MARCHÉ permanente/AUTO/ARRÊT permanent



Nb de sorties	Nombre de modules	Programmation	Tension (V)	Type	Calibre (A)	Réf	Code	CR	€ HT
1 ①	1	Journalière	230	Horloge analogique	16	1800001	<b>1197217</b>	E58	<b>109,00</b>
1 ②	3	Journalière	230	Horloge analogique	16	1810011	<b>1197219</b>	E58	<b>109,00</b>



### HORLOGE PROGRAMMABLE DIGITAL TR

1 canal - 1 module - Bornes à ressort DuoFix - 230 V - Programme hebdomadaire - Avec réserve de mémoire - Classe II - IP20 - tous types de charges jusqu'à 1000 W - Commutation MARCHÉ / ARRÊT permanente - Compteur horaire intégré



Nb de sorties	Nombre de modules	Programmation	Tension (V)	Type	Calibre (A)	Réf	Code	CR	€ HT
1 ①	1	Hebdomadaire	230	Horloge digitale programmable	16	6080101	<b>2207450</b>	E58	<b>158,70</b>
1 ①	2	Hebdomadaire	230	Horloge digitale programmable	16	6100130	<b>2865144</b>	E58	<b>172,15</b>
2 ②	2	Hebdomadaire	230	Horloge digitale programmable	16	6120130	<b>2865150</b>	E58	<b>219,41</b>



### INTERRUPTEUR CRÉPUSCULAIRE DIGITAL LUNA TOP3

1 canal - 2 modules - Bornes à ressort DuoFix - 230 V - Capteur de luminosité extérieur IP 66 inclus - Transmission sûre via la clé électronique OBELISK top3 à basse consommation d'énergie Bluetooth - Classe II - IP20 - Tous types de charges jusqu'à 260



Nombre de modules	Tension (V)	Type	Réf	Code	CR	€ HT
2	230	Interrupteur crépusculaire	1110230	<b>2987725</b>	E58	<b>247,39</b>
2	230	Interrupteur crépusculaire programmable	1210230	<b>2987726</b>	E58	<b>303,14</b>



**tereva-direct.fr**  
Une livraison adaptée  
à vos besoins



Commande prête en 10 min, pas une de plus !

SEULEMENT CHEZ TÈRÈVA !



Livraison urgente J+1 avant 9h



Livraison standard 24h à 48h



Livraison personnalisée

INTERRUPTEUR SECTIONNEUR ET INVERSEUR



INTERRUPTEUR-SECTIONNEUR RESI9 XP

2P - 32A - 2NO - 250 V CA



Nombre de pôles	Tension (V)	Type	Calibre (A)	Réf	Code	CR	€ HT
2	250	Commande par maneton - Encliquetable	32	R9PS232	<b>2032966</b>	E84	<b>24,41</b>

CONTACTEUR MODULAIRE



COMBINÉ DISJONCTEUR 1P+N - 20A + CONTACTEUR HEURES CREUSES RESI9 XE

Combiné disjoncteur + contacteur heures creuses - 1P+N - 20 A - Courbe C - Embrochable



Type de contact	Calibre (A)	Réf	Code	CR	€ HT
20	20	R9ECT620	<b>2032954</b>	E84	<b>128,93</b>



CONTACTEUR IDT40 CT 25 A

Acti9 iDT40 CT - Contacteur raccordement rapide - 25A - 2P - Contact 2F - 230V



Nombre de modules	Tension de commande (V)	Tension (V)	Type de contact	Calibre (A)	Réf	Code	CR	€ HT
1	230	250	2F	25	A9C15187	<b>2959310</b>	E63	<b>96,51</b>



CONTACTEUR IDT40 CT HC À SÉLECTEUR 25 A

Acti9 iDT40 CT - Contacteur à sélecteur - Raccord rapide - 25A - 2P - Contact 2F - 230V



Nombre de modules	Tension de commande (V)	Tension (V)	Type de contact	Calibre (A)	Réf	Code	CR	€ HT
1	230	250	2F	25	A9C15188	<b>2959311</b>	E63	<b>114,16</b>



CONTACTEUR RESI9 XP PRÉ-ÉQUIPÉ PEIGNABLE

Contacteur - 2NO - 20A - Heures creuses (R9PCTH20) ou standard (R9PCTS20) pré-équipé peignable XP



Nombre de modules	Tension de commande (V)	Tension (V)	Type de contact	Calibre (A)	Réf	Code	CR	€ HT
1	230	250	20	20	R9PCTH20	<b>2032958</b>	E84	<b>100,90</b>
1	230	250	20	20	R9PCTS20	<b>2032959</b>	E84	<b>82,41</b>



CONTACTEUR ICT AUXILIARISABLE 25 A



Type	Nombre de modules	Tension de commande (V)	Tension (V)	Type de contact	Calibre (A)	Réf	Code	CR	€ HT
iCT - bi	1	240	250	20	25	A9C24732	<b>1196842</b>	E66	<b>85,30</b>
iCT	1	240	250	2F	25	A9C20736	<b>1196841</b>	E66	<b>99,70</b>
iCT	2	240	400	40	25	A9C24834	<b>1206501</b>	E66	<b>116,50</b>
iCT HC - bi	1	240	250	20	25	A9C25732	<b>1206502</b>	E66	<b>104,60</b>

MODULAIRE COMPLÉMENTAIRE



SONNERIE RESI9

80 dB - 8/12V ou 230 V CA



Nombre de modules	Tension (V)	Réf	Code	CR	€ HT
1	12	R9PCBB	<b>2032963</b>	E84	<b>24,34</b>
1	230	R9PCBS	<b>2032964</b>	E84	<b>31,14</b>



TÉLÉCOMMANDE BLOCS DE SECOURS

Télécommande pour blocs de sécurité



Type	Descriptif	Réf	Code	CR	€ HT
Secteur	Télécommande pour bloc d'éclairage de secours avec report de défauts. Contrôle.	15855	<b>1161898</b>	E68	<b>176,69</b>

PRISE DE COURANT



PRISE DE COURANT RESI9 XP - 2P+T

2P+T - 250V - 16A



Nombre de modules	Nombre de pôles	Tension (V)	Calibre (A)	Réf	Code	CR	€ HT
2,5	2P+T	250	16	R9PCS616	<b>2032969</b>	E84	<b>15,99</b>



## Click & Collect

**SEULEMENT CHEZ TÊRÊVA !**

**JE COMMANDE**



SUR [tereva-direct.fr](http://tereva-direct.fr)

**10 MIN. APRÈS,**



JE RETIRE MA COMMANDE  
DANS L'AGENCE SÉLECTIONNÉE

**PRIORITÉ**



JE SUIS PRIORITAIRE  
À LA CAISSE

tereva-direct.fr

# Drivia™ WITH Netatmo

le premier tableau électrique

**simplement connecté**



Drivia™ with Netatmo permet à l'utilisateur de prendre le contrôle de son logement, de l'éclairage jusqu'aux équipements particulièrement énergivores comme par exemple une prise de recharge pour véhicule électrique Green'Up ou un chauffe-eau. L'utilisateur peut suivre et maîtriser sa consommation d'énergie notamment par la personnalisation de scénarios ou encore de plannings dans l'App **Home + Control**.

Cette solution est composée de 5 modules :

- un **télérupteur** pour le contrôle des circuits d'éclairage
- un **contacteur** pour le contrôle des appareils électriques les plus énergivores

- un **compteur d'énergie** ou un **écocompteur** pour le suivi global et détaillé de la consommation énergétique du logement

- un **Module Control** qui permet de connecter l'installation à Internet

La solution Drivia™ with Netatmo est compatible et complémentaire avec une installation existante de prises et interrupteurs connectés Céliane™ with Netatmo. Dans ce cas, l'ajout du Module Control n'est pas nécessaire.

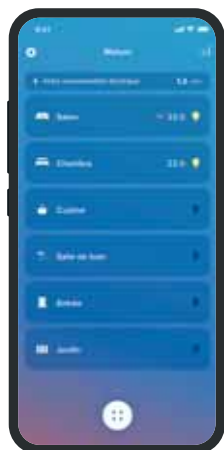

service  
**Relations Pro**

**0810 48 48 48** Service 0,05 € / min  
+ prix appel

du lundi au vendredi 8h à 18h  
128 av. de Lattre de Tassigny  
87045 Limoges Cedex - France  
E-mail : accessible sur [legrand.fr](http://legrand.fr)

Plus d'informations sur [legrand.fr](http://legrand.fr)

 **legrand**®

GAINE TECHNIQUE DU LOGEMENT (GTL)



PACK GTL DRIVIA 13 COMPLET

Pack comprenant une goulotte avec un couvercle et une cloison



Dimensions (L x H) (mm)	Longueur (m)	Type	Réf	Code	CR	€ HT
250 x 65	2.6	Goulotte GTL Drivia 13 - Avec couvercle complet	030037	<b>1109289</b>	E80	<b>232,20</b>
250 x 65	2.5	Goulotte GTL Drivia 13 - Avec 2 couvercles partiels	030039	<b>1109290</b>	E60	<b>254,10</b>



GTL DRIVIA 13 À COMPOSER

Agrafes réglables pour goulottes GTL DRIVIA 18



Dimensions (L x H) (mm)	Longueur (m)	Type	Réf	Code	CR	€ HT
355 x 65	2.6	Corps de goulotte GTL Drivia 13 Acces	030032	<b>1180068</b>	E60	<b>126,90</b>
260 x 220	2.6	Couvercle pour goulotte GTL Drivia 13 Acces	030034	<b>1180069</b>	E60	<b>44,47</b>
60 x 20 / 45 x 15		Embout d'extrémité pour goulotte GTL Drivia 13	030087	<b>807686I</b>	E60	<b>13,55</b>
		Agrafes réglables pour le maintien des câbles pour goulotte GTL Drivia 18	030075	<b>1129666</b>	E60	<b>3,15</b>
250 x 65	2.5	Cornet d'épanouissement pour jonction goulotte - Avec plafond et sol pour GTL Drivia 13	030095	<b>807685X</b>	E60	<b>49,18</b>



PACK GTL DRIVIA 18 COMPLET

Ensemble avec 2 ou 3 couvercles



Dimensions (L x H) (mm)	Longueur (m)	Type	Réf	Code	CR	€ HT
355 x 65	2.6	Goulotte GTL complète - Avec 2 couvercles Drivia 18	030067	<b>1180966</b>	E60	<b>254,10</b>

COFFRET MODULAIRE LOGEMENT



COFFRET DRIVIA 13 MODULES

Coffret de distribution Drivia 13, 13 modules



Dimensions (H x l x P) (mm)	Nombre de modules	Nombre de rangées	Réf	Code	CR	€ HT
250 x 250 x 103,5	13	1	401211	<b>1180976</b>	E80	<b>41,70</b>
375 x 250 x 103,5	26	2	401212	<b>1180977</b>	E80	<b>65,87</b>
500 x 250 x 103,5	39	3	401213	<b>1180978</b>	E80	<b>96,70</b>
625 x 250 x 103,5	52	4	401214	<b>1180979</b>	E80	<b>128,50</b>



PORTE OPAQUE POUR COFFRET DRIVIA 13 MODULES

Matière : Plastique - Blanc - IP40 / IK07  
Charnières invisibles, pré-montées



Modèle	Type	Réf	Code	CR	€ HT
Drivia 13	Porte blanche pour coffret - 13 modules 1 rangée	401331	<b>1181021</b>	E80	<b>26,79</b>
Drivia 13	Porte blanche pour coffret - 13 modules 2 rangées	401332	<b>1181022</b>	E80	<b>37,37</b>
Drivia 13	Porte blanche pour coffret - 13 modules 3 rangées	401333	<b>1181023</b>	E80	<b>43,16</b>
Drivia 13	Porte blanche pour coffret - 13 modules 4 rangées	401334	<b>1181024</b>	E80	<b>56,12</b>



RÉHAUSSE POUR COFFRET DRIVIA 13 MODULES

Réhausse de 50 mm pour coffret Drivia 13 modules  
Permet d'augmenter le volume de câblage

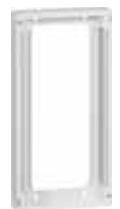

Modèle	Type	Réf	Code	CR	€ HT
Drivia 13	Rehausse blanc pour coffret - 13 modules 1 rangée	401371	<b>1181033</b>	E80	<b>46,13</b>
Drivia 13	Rehausse blanc pour coffret - 13 modules 2 rangées	401372	<b>1181034</b>	E80	<b>53,02</b>
Drivia 13	Rehausse blanc pour coffret - 13 modules 3 rangées	401373	<b>1181035</b>	E80	<b>56,12</b>
Drivia 13	Rehausse blanc pour coffret - 13 modules 4 rangées	401374	<b>1181036</b>	E80	<b>60,98</b>



### COFFRET DRIVIA 18 MODULES

Conforme à la norme IEC 60670-24 - Blanc RAL 9003  
Rails pivotants 3 positions et extractibles - IP30 / IK05



Dimensions (H x l x P) (mm)	Nombre de modules	Nombre de rangées	Réf	Code	CR	€ HT
250 x 355 x 103,5	18	1	401221	<b>1180980</b>	E60	<b>57,75</b>
375 x 355 x 103,5	36	2	401222	<b>1180981</b>	E60	<b>91,68</b>
500 x 355 x 103,5	54	3	401223	<b>1180982</b>	E60	<b>123,40</b>
625 x 355 x 103,5	72	4	401224	<b>1180983</b>	E60	<b>215,60</b>



### PORTE OPAQUE POUR COFFRET DRIVIA 18 MODULES

Matière : Plastique - Blanc - IP40 / IK07  
Charnières invisibles, pré-montées



Modèle	Type	Réf	Code	CR	€ HT
Drivia 18	Porte blanche pour coffret - 18 modules 1 rangée	401231	<b>1180984</b>	E60	<b>35,41</b>
Drivia 18	Porte blanche pour coffret - 18 modules 2 rangées	401232	<b>1180985</b>	E60	<b>48,61</b>
Drivia 18	Porte blanche pour coffret - 18 modules 3 rangées	401233	<b>1180986</b>	E60	<b>54,99</b>
Drivia 18	Porte blanche pour coffret - 18 modules 4 rangées	401234	<b>1180987</b>	E60	<b>78,09</b>



### OBTURATEUR

Obturbateur RAL blanc 9003  
5 / 13 / 18 modules



Type	Réf	Code	CR	€ HT
Obturbateur blanc - 5 modules sécables	001660	<b>758308Q</b>	E60	<b>1,99</b>
Obturbateur blanc - 13 modules sécables	001662	<b>758309B</b>	E60	<b>4,85</b>
Obturbateur blanc - 18 modules sécables	001664	<b>758310M</b>	E60	<b>6,24</b>



### SERRURE À CLÉ POUR COFFRET DRIVIA

Serrure à clé n° 850 pour coffret Drivia 13 et 18 modules.



Modèle	Type	Réf	Code	CR	€ HT
Drivia	Serrure à clé pour coffret - 13 et 18 modules	401391	<b>1181046</b>	E60	<b>20,52</b>

## COFFRET DE COMMUNICATION



### COFFRET DE COMMUNICATION DRIVIA

Coffret de communication DRIVIA 4 et 8 prises  
Équipé et pré-câblé



Nombre de prises RJ45	Type	Descriptif	Réf	Code	CR	€ HT
6	Sans brassage	Coffret de communication basique équipé et pré-câblé DRIVIA 13 sans brassage 6 prises	413217	<b>1181054</b>	E57	<b>149,10</b>
4	Avec brassage	Coffret de communication basique équipé et pré-câblé DRIVIA 13 Avec brassage 4 prises	413218	<b>1181055</b>	E57	<b>161,30</b>
8	Avec brassage	Coffret de communication basique équipé et pré-câblé DRIVIA 13 Avec brassage 8 prises	413219	<b>1181056</b>	E57	<b>202,50</b>



### DTI RJ 45

Équipement pour arrivée et distribution du téléphone, de la télévision ADSL et de l'informatique



Type	Descriptif	Réf	Code	CR	€ HT
DTI Dispositif de Terminaison Intérieur	RJ45 qualifié par Orange pour coffret de communication	051221	<b>1067820</b>	E57	<b>41,37</b>



### RÉGLLETTE D'APPARTEMENT TÉLÉPHONIQUE

Régllette d'appartement à 12 plots pour dérivation - Pose en saillie



Type	Descriptif	Réf	Code	CR	€ HT
Dérivation pose saillie	Régllette d'appartement téléphonique 12 plots	034200	<b>022105D</b>	E57	<b>19,46</b>

## COFFRET CACHE-BORNES



### COFFRET CACHE-BORNES EKINOXE

Coffret cache-bornes Ekinox - IP30 - IK05 - Classe II - Blanc  
Livré filmé capot clipsable (non clipsé) et plombable



Dimensions (H x l x P) (mm)	Nombre de modules	Nombre de rangées	Réf	Code	CR	€ HT
140 x 30 x 72	1	1	001301	<b>035635J</b>	E57	<b>10,13</b>
140 x 50 x 72	2	1	001302	<b>035636U</b>	E57	<b>10,51</b>
160 x 90 x 74	4	1	001304	<b>035637F</b>	E57	<b>11,99</b>
160 x 128 x 74	6	1	001306	<b>035638Q</b>	E57	<b>25,85</b>
180 x 190 x 83	8/9	1	001308	<b>035639B</b>	E57	<b>33,20</b>

DISJONCTEUR 1P+N DNX<sup>3</sup> LOGEMENT



DISJONCTEUR DNX<sup>3</sup> 1P+N - COURBE C - 6KA - A VIS

Disjoncteur DNX3 1P+N à vis  
Uni + Neutre 230 V~



Nombre de modules	Nombre de pôles	Pouvoir de coupure (kA)	Calibre (A)	Courbe	Réf	Code	CR	€ HT
1	1P+N	6	2	C	406771	<b>1146053</b>	E85	<b>34,33</b>
1	1P+N	6	6	C	406772	<b>1146054</b>	E85	<b>36,51</b>
1	1P+N	6	10	C	406773	<b>1146055</b>	E98	<b>21,81</b>
1	1P+N	6	16	C	406774	<b>1146056</b>	E98	<b>21,81</b>
1	1P+N	6	20	C	406775	<b>1146057</b>	E98	<b>21,81</b>
1	1P+N	6	25	C	406776	<b>1146058</b>	E85	<b>28,37</b>
1	1P+N	6	32	C	406777	<b>1146059</b>	E85	<b>26,81</b>



DISJONCTEUR DNX<sup>3</sup> 1P+N - COURBE C - 4,5KA - AUTO/AUTO

Disjoncteurs phase+neutre permettant la protection des départs en courbe C - Raccordement par bornes automatiques



Nombre de modules	Nombre de pôles	Pouvoir de coupure (kA)	Calibre (A)	Courbe	Réf	Code	CR	€ HT
1	1P+N	4.5	2	C	406780	<b>1146060</b>	E85	<b>33,43</b>
1	1P+N	4.5	6	C	406781	<b>1146061</b>	E85	<b>35,55</b>
1	1P+N	4.5	10	C	406782	<b>1146062</b>	E98	<b>21,24</b>
1	1P+N	4.5	16	C	406783	<b>1146063</b>	E98	<b>21,24</b>
1	1P+N	4.5	20	C	406784	<b>1146064</b>	E98	<b>21,24</b>
1	1P+N	4.5	25	C	406785	<b>1146065</b>	E80	<b>28,37</b>
1	1P+N	4.5	32	C	406786	<b>1146066</b>	E85	<b>26,81</b>



DISJONCTEUR DNX<sup>3</sup> 1P+N - COURBE D - 4,5KA À VIS

Disjoncteur modulaire arrivée et sortie borne à vis - 1P+N 230V~ - Pour peigne HX<sup>3</sup> optimisé universel mono - Adaptés aux courants d'appel générés lors du démarrage de moteurs de climatisation



Nombre de modules	Nombre de pôles	Pouvoir de coupure (kA)	Calibre (A)	Courbe	Réf	Code	CR	€ HT
1	1P+N	4.5	10	D	406801	<b>1158218</b>	E60	<b>43,61</b>
1	1P+N	4.5	16	D	406802	<b>1158219</b>	E60	<b>43,61</b>
1	1P+N	4.5	20	D	406803	<b>1158220</b>	E60	<b>43,61</b>
1	1P+N	4.5	25	D	406804	<b>1158221</b>	E60	<b>48,04</b>

DISJONCTEUR DIFFÉRENTIEL DX<sup>3</sup>



DISJONCTEUR DIFFÉRENTIEL PH+N DX<sup>3</sup> - COURBE C - 6KA - AUTO/VIS

Disjoncteur différentiel DX<sup>3</sup> 4500 - Auto/vis - Uni +Neutre 230V~ - Type AC - 6 kA - Courbe C - Départ



Nombre de modules	Nombre de pôles	Pouvoir de coupure (kA)	Calibre (A)	Courbe	Réf	Code	CR	€ HT
2	1P+N	6	10	C	410712	<b>1146374</b>	E60	<b>224,40</b>
2	1P+N	6	16	C	410713	<b>1146375</b>	E60	<b>217,70</b>
2	1P+N	6	20	C	410714	<b>1146376</b>	E60	<b>214,40</b>
2	1P+N	6	25	C	410715	<b>1152236</b>	E60	<b>235,60</b>
2	1P+N	6	32	C	410716	<b>1146377</b>	E60	<b>235,60</b>



DISJONCTEUR DIFFÉRENTIEL PH+N DX<sup>3</sup> - COURBE C - 6KA - TYPE AC

Type AC 30mA, détecte les défauts à composante alternative

Uni + Neutre 230V~- courbe C



Nombre de modules	Nombre de pôles	Pouvoir de coupure (kA)	Sensibilité (mA)	Type	Calibre (A)	Réf	Code	CR	€ HT
2	1P+N	6	30	AC	2	410702	<b>1267241</b>	E60	<b>235,60</b>
2	1P+N	6	30	AC	6	410703	<b>1267242</b>	E60	<b>230,00</b>
2	1P+N	6	30	AC	10	410704	<b>1146370</b>	E60	<b>224,40</b>
2	1P+N	6	30	AC	16	410705	<b>1146371</b>	E60	<b>217,70</b>
2	1P+N	6	30	AC	20	410706	<b>1146372</b>	E60	<b>214,40</b>
2	1P+N	6	30	AC	25	410707	<b>1267243</b>	E60	<b>235,60</b>
2	1P+N	6	30	AC	32	410708	<b>1146373</b>	E60	<b>235,60</b>
2	1P+N	6	30	AC	40	410709	<b>1239867</b>	E60	<b>259,10</b>



DISJONCTEUR DIFFÉRENTIEL DX<sup>3</sup> 3P+N 6000 - COURBE C - 10KA - VIS/VIS



Nombre de modules	Nombre de pôles	Pouvoir de coupure (kA)	Sensibilité (mA)	Type	Calibre (A)	Réf	Code	CR	€ HT
4	3P+N	10	30	AC	16	411186	<b>1157983</b>	E60	<b>456,70</b>
4	3P+N	10	30	AC	20	411187	<b>1157984</b>	E60	<b>454,30</b>
4	3P+N	10	30	AC	25	411188	<b>1157985</b>	E60	<b>467,80</b>
4	3P+N	10	30	AC	32	411189	<b>1157986</b>	E60	<b>467,80</b>
4	3P+N	10	30	AC	40	411190	<b>1157987</b>	E60	<b>489,10</b>
4	3P+N	6	300	AC	10	411204	<b>1312602</b>	E60	<b>397,10</b>
4	3P+N	6	300	AC	16	411205	<b>1312603</b>	E60	<b>398,30</b>
4	3P+N	6	300	AC	20	411206	<b>1312604</b>	E60	<b>387,00</b>
4	3P+N	6	300	AC	25	411207	<b>1312605</b>	E60	<b>398,30</b>
4	3P+N	10	300	AC	32	411208	<b>1223372</b>	E60	<b>414,00</b>

## Une offre complète pour gagner du temps

CLIMATISATION

VENTILATION

THERMIQUE

PLOMBERIE

SANITAIRE

ÉLECTRICITÉ

PIÈCES DÉTACHÉES

OUTILLAGE & PROTECTION

DISJONCTEUR DX<sup>3</sup> PDC >= 6 KA



DISJONCTEUR 3P+N DX<sup>3</sup> - COURBE C - 6KA - VIS/VIS

Pour peigne HX<sup>3</sup> optimisé tétrapolaire réf. 405 200/201/202/210



Nombre de modules	Nombre de pôles	Pouvoir de coupure (kA)	Calibre (A)	Courbe	Réf	Code	CR	€ HT
3	3P+N	6	10	C	406908	<b>1146100</b>	E60	<b>132,80</b>
3	3P+N	6	16	C	406910	<b>1146101</b>	E60	<b>132,80</b>
3	3P+N	6	20	C	406911	<b>1146102</b>	E60	<b>132,80</b>
3	3P+N	6	25	C	406912	<b>1146103</b>	E60	<b>149,40</b>
3	3P+N	6	32	C	406913	<b>1146104</b>	E60	<b>153,90</b>



DISJONCTEUR 2P DX<sup>3</sup> - COURBE C - 10KA

Disjoncteur DX<sup>3</sup> 6000 - Vis/vis - U+N - 230V~ - 10 kA - Courbe C - Protection départ.



Nombre de modules	Nombre de pôles	Pouvoir de coupure (kA)	Calibre (A)	Courbe	Réf	Code	CR	€ HT
2	2P	10	1	C	407776	<b>1267223</b>	E60	<b>119,50</b>
2	2P	10	2	C	407777	<b>1267224</b>	E60	<b>115,10</b>
2	2P	10	3	C	407778	<b>1267225</b>	E60	<b>119,50</b>
2	2P	10	4	C	407779	<b>1267226</b>	E60	<b>119,50</b>
2	2P	10	6	C	407780	<b>1267227</b>	E60	<b>88,44</b>
2	2P	10	8	C	407781	<b>1267228</b>	E60	<b>100,30</b>
2	2P	10	10	C	407782	<b>1146173</b>	E60	<b>70,62</b>
2	2P	10	16	C	407784	<b>1146175</b>	E60	<b>70,62</b>
2	2P	10	20	C	407785	<b>1146176</b>	E60	<b>70,29</b>
2	2P	10	25	C	407786	<b>1146186</b>	E60	<b>81,33</b>
2	2P	10	32	C	407787	<b>1146187</b>	E60	<b>77,04</b>
2	2P	10	40	C	407788	<b>1146188</b>	E60	<b>100,70</b>
2	2P	10	50	C	407789	<b>1146189</b>	E60	<b>163,80</b>
2	2P	10	63	C	407790	<b>1152233</b>	E60	<b>174,90</b>



DISJONCTEUR 2P DX<sup>3</sup> - COURBE D - 10KA

Disjoncteur bipolaire 230/400 V~  
Pour peigne HX<sup>3</sup> traditionnel bipolaire Réf.404 938/939 ou câblage traditionnel  
Pouvoir de coupure en 230 V~ : 25 kA selon EN 60947-2  
Vis/vis



Nombre de modules	Nombre de pôles	Pouvoir de coupure (kA)	Calibre (A)	Courbe	Réf	Code	CR	€ HT
2	2P	6	1	D	408008	<b>1250284</b>	E60	<b>129,50</b>
2	2P	6	2	D	408009	<b>1250285</b>	E60	<b>128,30</b>
2	2P	6	3	D	408010	<b>1267238</b>	E60	<b>128,30</b>
2	2P	6	4	D	408011	<b>1267239</b>	E60	<b>128,30</b>
2	2P	6	6	D	408012	<b>1250286</b>	E60	<b>120,60</b>
2	2P	6	8	D	408013	<b>1267240</b>	E60	<b>134,00</b>
2	2P	6	10	D	408014	<b>1146325</b>	E60	<b>98,96</b>
2	2P	6	16	D	408015	<b>1146326</b>	E60	<b>98,83</b>
2	2P	6	20	D	408016	<b>1146327</b>	E60	<b>98,83</b>
2	2P	6	25	D	408017	<b>1146329</b>	E60	<b>110,10</b>
2	2P	6	32	D	408018	<b>1146330</b>	E60	<b>104,30</b>
2	2P	6	40	D	408019	<b>1146331</b>	E60	<b>123,90</b>



DISJONCTEUR 3P DX<sup>3</sup> - COURBE C - 10KA

Tripolaires 400 V~ - Vis/vis - In : 10 A -  
Nombre de modules : 3  
Pour peigne HX<sup>3</sup> traditionnel tripolaire réf 404 942/943 ou câblage traditionnel



Nombre de modules	Nombre de pôles	Pouvoir de coupure (kA)	Calibre (A)	Courbe	Réf	Code	CR	€ HT
3	3P	10	1	C	407821	<b>1267229</b>	E60	<b>196,80</b>
3	3P	10	2	C	407822	<b>1267230</b>	E60	<b>189,30</b>
3	3P	10	3	C	407823	<b>1267231</b>	E60	<b>195,80</b>
3	3P	10	4	C	407824	<b>1267232</b>	E60	<b>196,80</b>
3	3P	10	6	C	407825	<b>1267233</b>	E60	<b>144,90</b>
3	3P	10	10	C	407827	<b>1146190</b>	E60	<b>114,10</b>
3	3P	10	16	C	407829	<b>1146191</b>	E60	<b>114,10</b>
3	3P	10	20	C	407830	<b>1146192</b>	E60	<b>114,10</b>
3	3P	10	32	C	407832	<b>1146302</b>	E60	<b>125,00</b>
3	3P	10	40	C	407833	<b>1267235</b>	E60	<b>163,80</b>
3	3P	10	50	C	407834	<b>1267236</b>	E60	<b>264,50</b>
3	3P	10	63	C	407835	<b>1267237</b>	E60	<b>282,20</b>



DISJONCTEUR 3P+N DX<sup>3</sup> - COURBE C - 10KA

Disjoncteur tétrapolaire 400 V~ Courbe C pour peigne HX<sup>3</sup> traditionnel tétrapolaire



Nombre de modules	Nombre de pôles	Pouvoir de coupure (kA)	Calibre (A)	Courbe	Réf	Code	CR	€ HT
4	3P+N	10	10	C	407896	<b>1146311</b>	E60	<b>153,90</b>
4	3P+N	10	16	C	407898	<b>1146312</b>	E60	<b>153,90</b>
4	3P+N	10	20	C	407899	<b>1146313</b>	E60	<b>153,90</b>
4	3P+N	10	25	C	407900	<b>1146314</b>	E60	<b>174,90</b>
4	3P+N	10	32	C	407901	<b>1146315</b>	E60	<b>166,10</b>
4	3P+N	10	40	C	407902	<b>1146316</b>	E60	<b>215,80</b>
4	3P+N	10	50	C	407903	<b>1146317</b>	E60	<b>350,80</b>
4	3P+N	10	63	C	407904	<b>1146318</b>	E60	<b>377,40</b>



DISJONCTEUR 3P+N DX<sup>3</sup> - COURBE D - 10KA

Disjoncteur tétrapolaire 400 V~ pour peigne HX<sup>3</sup> traditionnel tétrapolaire Réf.404 944/945 ou câblage traditionnel



Nombre de modules	Nombre de pôles	Pouvoir de coupure (kA)	Calibre (A)	Courbe	Réf	Code	CR	€ HT
4	3P+N	10	10	D	408116	<b>1146339</b>	E60	<b>204,70</b>
4	3P+N	10	16	D	408117	<b>1146341</b>	E60	<b>204,70</b>
4	3P+N	10	20	D	408118	<b>1146342</b>	E60	<b>204,70</b>
4	3P+N	10	25	D	408119	<b>1146344</b>	E60	<b>234,70</b>
4	3P+N	10	32	D	408120	<b>1146346</b>	E60	<b>223,50</b>
4	3P+N	10	40	D	408121	<b>1146347</b>	E60	<b>269,10</b>
4	3P+N	10	50	D	408122	<b>1255003</b>	E60	<b>434,90</b>
4	3P+N	10	63	D	408123	<b>1152235</b>	E60	<b>468,20</b>



INTER-DIFFÉRENTIEL LOGEMENT



**INTERRUPTEUR DIFFÉRENTIEL 2P VIS/AUTO ARRIVÉE HAUT/DÉPART HAUT**

Pour peigne HX<sup>3</sup> optimisé universel réf. 4 049 26/37



Nombre de modules	Nombre de pôles	Sensibilité (mA)	Type	Calibre (A)	Réf	Code	CR	€ HT
2	2P	30	Å	40	411638	<b>1146391</b>	E85	<b>112,70</b>
3	2P	30	Å	63	411639	<b>1146392</b>	E85	<b>191,10</b>
2	2P	30	Å	25	411637	<b>1312601</b>	E80	<b>120,40</b>
2	2P	30	AC	25	411631	<b>1146388</b>	E85	<b>99,98</b>
2	2P	30	AC	40	411632	<b>1146389</b>	E85	<b>98,76</b>
2	2P	30	AC	63	411633	<b>1146390</b>	E85	<b>166,90</b>
2	2P	300	AC	25	411634	<b>1312600</b>	E80	<b>155,80</b>
2	2P	300	AC	40	411635	<b>1253161</b>	E80	<b>127,10</b>



**INTERRUPTEUR DIFFÉRENTIEL BIPOLAIRES 230V~/ 63A VIS/AUTO**

Protection tête de groupe. Arrivée haut/départ haut. Alimentation exclusivement par peigne vertical. Sensibilité 30 mA. Conforme à la norme NF EN 61008-1.



Nombre de modules	Nombre de pôles	Sensibilité (mA)	Type	Calibre (A)	Réf	Code	CR	€ HT
2	2P	30	AC	63	411650	<b>1181091</b>	E85	<b>175,70</b>
2	2P	30	Å	63	411651	<b>1181092</b>	E85	<b>196,50</b>



**INTERRUPTEUR DIFFÉRENTIEL 4P DX<sup>3</sup> ARRIVÉE HAUT/DÉPART HAUT**

Pour peigne HX<sup>3</sup> optimisé tétrapolaire réf. 4 052 00/01/02



Nombre de modules	Nombre de pôles	Sensibilité (mA)	Type	Calibre (A)	Réf	Code	CR	€ HT
5	4P	30	AC	40	411652	<b>1146394</b>	E60	<b>288,40</b>
5	4P	30	AC	63	411653	<b>1146395</b>	E60	<b>445,40</b>
5	4P	300	AC	40	411654	<b>1146396</b>	E60	<b>237,80</b>
5	4P	300	AC	63	411655	<b>1146397</b>	E60	<b>289,50</b>



**INTERRUPTEUR DIFFÉRENTIEL 2P DX<sup>3</sup> VIS/VIS ARRIVÉE HAUT/DÉPART HAUT**

Interrupteur différentiel DX<sup>3</sup>-ID - vis/vis - 2P - 230V~/ - 40A - type Hpi - 30mA - départ haut



Nombre de modules	Nombre de pôles	Sensibilité (mA)	Type	Calibre (A)	Réf	Code	CR	€ HT
2	2P	30	Å	25	411616	<b>1179318</b>	E80	<b>120,40</b>
2	2P	30	Å	40	411617	<b>1146385</b>	E85	<b>112,70</b>
2	2P	30	AC	25	411610	<b>1152240</b>	E85	<b>99,98</b>
2	2P	30	AC	40	411611	<b>1146382</b>	E85	<b>98,76</b>
2	2P	300	AC	25	411613	<b>1312598</b>	E80	<b>155,80</b>
2	2P	300	AC	40	411614	<b>1146384</b>	E80	<b>127,10</b>
2	2P	30	Hpi	40	411623	<b>1146387</b>	E80	<b>194,50</b>



**INTERRUPTEUR DIFFÉRENTIEL 2P DX<sup>3</sup> ARRIVÉE HAUT/DÉPART BAS**

Permettent la protection des têtes de groupes. Détectent les défauts à composante alternative. Raccordement par vis. Arrivée haute et sortie basse. Nombre de modules : 2.



Nombre de modules	Nombre de pôles	Sensibilité (mA)	Type	Calibre (A)	Réf	Code	CR	€ HT
2	2P	30	AC	25	411504	<b>1152237</b>	E80	<b>97,66</b>
2	2P	30	AC	40	411505	<b>1146378</b>	E80	<b>97,66</b>
2	2P	30	AC	63	411506	<b>1146379</b>	E80	<b>162,40</b>
2	2P	300	AC	25	411524	<b>1152238</b>	E80	<b>145,80</b>
2	2P	300	AC	40	411525	<b>1152239</b>	E80	<b>145,80</b>
2	2P	300	AC	63	411526	<b>1312599</b>	E80	<b>223,10</b>



**INTERRUPTEUR DIFFÉRENTIEL 4P DX<sup>3</sup> ARRIVÉE HAUT/DÉPART BAS**

Protection tête de groupe. Arrivée haut / départ bas. sensibilité 30 mA. Taille 4 modules. Type AC détecte les défauts alternatifs. Conforme à la norme NF EN 61008-1.



Nombre de modules	Nombre de pôles	Sensibilité (mA)	Type	Calibre (A)	Réf	Code	CR	€ HT
4	4P	30	AC	25	411660	<b>1152241</b>	E60	<b>234,60</b>
4	4P	30	AC	40	411661	<b>1146398</b>	E60	<b>237,80</b>
4	4P	30	AC	63	411662	<b>1152242</b>	E60	<b>372,50</b>
4	4P	300	AC	40	411665	<b>1146399</b>	E60	<b>202,00</b>
4	4P	30	Å	40	411675	<b>1146400</b>	E60	<b>282,80</b>
4	4P	30	Å	63	411676	<b>1311553</b>	E60	<b>466,70</b>

PROTECTION Foudre ET SURTENSION



**PARAFoudre MONOPHASÉ**

Parafoudre bipolaire à cassette débrochable avec voyants de signalisation



Intensité de court-circuit (kA)	Nombre de modules	Nombre de pôles	Réf	Code	CR	€ HT
12	2	1P+N	003951	<b>930625Z</b>	E64	<b>224,60</b>



EN EXCLUSIVITÉ CHEZ **têrêva**

LA QUALITÉ ET LA TECHNICITÉ AU JUSTE PRIX

- ✓ Une sélection de produits Plomberie, Chauffage et Électricité
- ✓ La qualité professionnelle au meilleur prix
- ✓ Des produits normés, performants et innovants

**100% DES PRODUITS EN STOCK**

PROTECTION Foudre et SURTENSION SOULE



**PARAFoudre Résidentiel Autoprotégé - 2P**

Autoprotégé : dispositif de protection fin de vie par disjoncteur intégré, pas de nécessité de disjoncteur ou fusible additionnel  
Compact : avec seulement 2 modules, pour un gain de place dans les coffrets  
Type 2



Intensité de court-circuit (kA)	Nombre de modules	Nombre de pôles	Réf	Code	CR	€ HT
10	2	1P+N	B752129	<b>1242149</b>	E88	<b>186,61</b>



**PARAFoudre Résidentiel Autoprotégé - 3PH+N**

Parafoudre Résidentiel Autoprotégé - Tétrapolaire



Intensité de court-circuit (kA)	Nombre de modules	Nombre de pôles	Réf	Code	CR	€ HT
10	6	3P+N	B751710	<b>1199393</b>	E82	<b>397,76</b>

PEIGNE, BORNE ET CORDON

PEIGNE VERTICAL



**PEIGNE VERTICAL 63A VX3 - HAUTEUR 125 MM**

Peigne de répartition verticale VX3 optimisé monophasé pour 2/3/4 rangées.



Modèle	Nombre de pôles	Type	Réf	Code	CR	€ HT
Peigne d'alimentation 125mm 2 rangées	1P+N	Vertical	405000	<b>1181068</b>	E60	<b>19,21</b>
Peigne d'alimentation 125mm 3 rangées	1P+N	Vertical	405001	<b>1181069</b>	E60	<b>28,42</b>
Peigne d'alimentation 125mm 4 rangées	1P+N	Vertical	405002	<b>1181070</b>	E60	<b>39,12</b>



**PEIGNE VERTICAL 63A VX3 - HAUTEUR 150 MM**

Peigne de répartition verticale VX3 optimisé monophasé pour 2/3/4 rangées.



Modèle	Nombre de pôles	Type	Réf	Code	CR	€ HT
Peigne d'alimentation 150mm 2 rangées	1P+N	Vertical	405003	<b>1181071</b>	E60	<b>25,79</b>
Peigne d'alimentation 150mm 3 rangées	1P+N	Vertical	405004	<b>1181072</b>	E60	<b>35,71</b>
Peigne d'alimentation 150mm 4 rangées	1P+N	Vertical	405005	<b>1181073</b>	E60	<b>46,47</b>

DISPOSITIF DE RACCORDEMENT



**RACCORDEMENT Interrupteur Différentiel Mono 63A**

Dispositif de raccordement 63 A  
Permet de raccorder au peigne d'alimentation vertical, les interrupteurs différentiels monophasés 63 A



Modèle	Type	Réf	Code	CR	€ HT
63A	Dispositif de raccordement pour peignes verticaux	405009	<b>1068871</b>	E60	<b>8,95</b>

PEIGNE HORIZONTAL



**PEIGNE 3P HX<sup>3</sup> POUR BORNES À VIS**

Peigne tripolaire pré-équipé de protections d'extrémités



Modèle	Nombre de pôles	Type	Réf	Code	CR	€ HT
Peigne tripolaire 12 modules maximum 4 appareils	3P	Horizontal	404942	<b>1146030</b>	E60	<b>20,15</b>



**PEIGNE PH+N HX3 UNIVERSEL**

Permettent l'alimentation d'une rangée ou d'un groupe d'appareils DNX3 uni + neutre.  
Se connectent indifféremment sur les bornes à connexions automatiques ou à vis.  
Intensité maximum = 63A.  
Utilisables pour la phase et le neutre par retournement du peigne.  
Coté noir (phase), coté bleu (neutre).



Modèle	Nombre de pôles	Type	Réf	Code	CR	€ HT
Peigne universel 63 A 13 modules	1P	Horizontal	404926	<b>1146025</b>	E60	<b>5,59</b>
Peigne universel 63 A 18 modules	1P	Horizontal	404928	<b>1181067</b>	E60	<b>7,82</b>
Peigne universel 63 A 57 modules (1 mètre)	1P	Horizontal	404937	<b>1146027</b>	E57	<b>37,74</b>



**PEIGNE 4P HX<sup>3</sup> "TÊTE DE GROUPE"**

Permettent l'alimentation d'une rangée ou d'un groupe d'appareils DX3 à bornes à vis ou automatiques.  
Permettent de panacher sur la même rangée des appareils DX3 uni + neutre, tripolaires et tétrapolaires, auxiliaires, télérupteurs, contacteurs.  
Livrés avec un module de protection des dents et un capot d'extrémité.



Modèle	Nombre de pôles	Type	Réf	Code	CR	€ HT
Peigne tétrapolaire 6 modules	3P+N	Horizontal	405200	<b>1181863</b>	E60	<b>17,85</b>
Peigne tétrapolaire 12 modules	3P+N	Horizontal	405201	<b>1146042</b>	E60	<b>24,18</b>
Peigne tétrapolaire 18 modules	3P+N	Horizontal	405202	<b>1146043</b>	E60	<b>31,71</b>

**BORNE**



**BORNE RACCORD AUTO P+N**

Borne de raccordement à connexion auto



Modèle	Type	Réf	Code	CR	€ HT
Borne de raccordement pour disjoncteur	1P+N	405207	<b>1181093</b>	E57	<b>7,83</b>



**BORNE DE RACCORDEMENT TRIPHASÉE**

Jeu de 3 bornes de raccordement à connexion auto - 1 x 1P+N, 2 x 1P.



Modèle	Type	Réf	Code	CR	€ HT
Borne de raccordement pour disjoncteur	A connexion automatique	405206	<b>1146044</b>	E60	<b>27,50</b>
Borne de raccordement pour produit borne	À vis	405208	<b>1146045</b>	E57	<b>5,99</b>



**BORNES DE RACCORDEMENT À VIS POUR PEIGNE 63 A MAXI**

Permettent le raccordement sur borne à vis. L'alimentation d'une rangée ou d'un groupe d'appareil.



Nombre de modules	Nombre de pôles	Calibre (A)	Réf	Eco-part.	Code	CR	€ HT
1	1P	63	404905	-	<b>1146023</b>	E57	<b>5,96</b>
1	1P	63	404906	0,02	<b>1146024</b>	E57	<b>4,26</b>

**BORNIER DE RÉPARTITION À VIS**



**BORNIER DE RÉPARTITION TERRE**

Bornier de répartition à vis pour Terre (vert)



Nombre de modules	Nombre de pôles	Calibre (A)	Réf	Code	CR	€ HT
8	8P	100	004832	<b>471413Z</b>	E57	<b>10,82</b>
12	1P	100	004834	<b>001003J</b>	E57	<b>13,20</b>

**CORDON**



**CORDON DE REPIQUAGE P+N 10 MM² POUR BORNES À VIS**

Jeu de 2 cordons de repiquage pour bornes à vis (1 phase + 1 neutre)

Section : 10 mm² - Longueur : 270 mm



Longueur (m)	Réf	Code	CR	€ HT
0.27	404903	<b>1146022</b>	E60	<b>13,31</b>

**COUPE-CIRCUIT**



**COMBINÉ À CARTOUCHE PAC**

Combiné Pac 20 à cartouches



Dimensions (mm)	Nombre de modules	Nombre de pôles	Réf	Code	CR	€ HT
8,5 x 31,5	2	1P+N	046162	<b>022321N</b>	E57	<b>50,47</b>
8,5 x 31,5	2	2P	046163	<b>137124A</b>	E57	<b>55,90</b>
8,5 x 31,5	4	3P+N	046165	<b>022323J</b>	E57	<b>96,96</b>

**CARTOUCHE / FUSIBLE**



**CARTOUCHE INDUSTRIELLE CYLINDRIQUE - TYPE GG - 8 X 32 MM**

Tension d'utilisation : 400 V.

Pouvoir de coupure : 20 000 A.

Permettent le contrôle de la sélectivité pour la protection moteur.



Dimensions (mm)	Pouvoir de coupure (kA)	Tension (V)	Type	Calibre (A)	Réf	Code	CR	€ HT
8 x 32	20	400	Sans voyant	1	012301	<b>025745D</b>	E60	<b>1,47</b>
9 x 32	20	400	Sans voyant	2	012302	<b>0257460</b>	E60	<b>1,27</b>
10 x 32	20	400	Sans voyant	4	012304	<b>021841L</b>	E60	<b>1,27</b>
11 x 32	20	400	Sans voyant	6	012306	<b>021842W</b>	E60	<b>1,27</b>
12 x 32	20	400	Sans voyant	8	012308	<b>149690K</b>	E60	<b>1,38</b>
13 x 32	20	400	Sans voyant	10	012310	<b>021843H</b>	E57	<b>1,24</b>
14 x 32	20	400	Sans voyant	12	012312	<b>461054I</b>	E57	<b>1,46</b>
15 x 32	20	400	Sans voyant	16	012316	<b>021844S</b>	E57	<b>1,23</b>
8,5 x 31,5	20	400	Sans voyant	20	012320	<b>021845D</b>	E57	<b>1,14</b>
16 x 32	20	400	Avec voyant	2	012402	<b>0218460</b>	E60	<b>2,27</b>
17 x 32	20	400	Avec voyant	4	012404	<b>464092Q</b>	E60	<b>2,27</b>
18 x 32	20	400	Avec voyant	6	012406	<b>021848K</b>	E60	<b>2,28</b>
19 x 32	20	400	Avec voyant	8	012408	<b>461323D</b>	E60	<b>2,30</b>
20 x 32	20	400	Avec voyant	10	012410	<b>021849V</b>	E57	<b>2,18</b>
21 x 32	20	400	Avec voyant	12	012412	<b>4613240</b>	E60	<b>2,49</b>
22 x 32	20	400	Avec voyant	16	012416	<b>021850G</b>	E60	<b>2,11</b>
8,5 x 31,5	20	400	Avec voyant	20	012420	<b>021851R</b>	E57	<b>1,99</b>



**CARTOUCHE INDUSTRIELLE CYLINDRIQUE - TYPE GG HPC - 10 X 38 MM**

Type gG HPC (Haut Pouvoir de Coupure).

Avec ou sans voyant.

Tension d'utilisation : 500V.

Pouvoir de coupure : 100 000A.

Permet le contrôle de la sélectivité pour la protection moteur.



Dimensions (mm)	Pouvoir de coupure (kA)	Tension (V)	Type	Calibre (A)	Réf	Code	CR	€ HT
10 x 38	100	500	Sans voyant	1	013301	<b>023542C</b>	E53	<b>1,84</b>
10 x 38	100	500	Sans voyant	2	013302	<b>023557L</b>	E53	<b>1,67</b>
10 x 38	100	500	Sans voyant	4	013304	<b>0235620</b>	E53	<b>1,67</b>
10 x 38	100	500	Sans voyant	6	013306	<b>021867L</b>	E53	<b>1,66</b>
10 x 38	100	500	Sans voyant	8	013308	<b>023563Z</b>	E57	<b>1,73</b>
10 x 38	100	500	Sans voyant	10	013310	<b>021868W</b>	E53	<b>1,64</b>
10 x 38	100	500	Sans voyant	12	013312	<b>023582A</b>	E57	<b>1,73</b>
10 x 38	100	500	Sans voyant	16	013316	<b>021869H</b>	E53	<b>1,67</b>
10 x 38	100	500	Sans voyant	20	013320	<b>021870S</b>	E53	<b>1,65</b>
10 x 38	100	500	Sans voyant	25	013325	<b>021871D</b>	E60	<b>1,43</b>
10,3 x 38	100	400	Sans voyant	32	013332	<b>0218720</b>	E57	<b>1,16</b>
10 x 38	100	500	Avec voyant	10	013410	<b>021876G</b>	E57	<b>4,18</b>
10 x 38	100	500	Avec voyant	16	013416	<b>021877R</b>	E57	<b>4,18</b>
10 x 38	100	500	Avec voyant	20	013420	<b>021878C</b>	E57	<b>4,20</b>
10 x 38	100	500	Avec voyant	25	013425	<b>021879N</b>	E60	<b>3,06</b>
10,3 x 38	100	400	Avec voyant	32	013432	<b>021880Y</b>	E60	<b>2,71</b>



**CARTOUCHE CYLINDRIQUE MINIATURE - 5 X 20 MM**

Type F (rapide), corps céramique.

Tension d'utilisation : 250 V.

Pouvoir de coupure : 1500 A.

Protection des équipements sensibles : variateurs de lumière, blocs de jonction de puissance, blocs d'éclairage de sécurité, transformateur...

Conformes à la norme NF C 60-431 et NF EN/IEC 60127-2



Dimensions (mm)	Pouvoir de coupure (kA)	Tension (V)	Type	Calibre (A)	Réf	Code	CR	€ HT
5 x 20	1.5	250	Sans voyant	0.5	010205	<b>021800C</b>	E57	<b>1,26</b>
5 x 20	1.5	250	Sans voyant	1	010210	<b>0214820</b>	E57	<b>1,26</b>
5 x 20	1.5	250	Sans voyant	1.6	010216	<b>021533D</b>	E60	<b>1,34</b>
5 x 20	1.5	250	Sans voyant	2	010220	<b>021547B</b>	E57	<b>1,26</b>
5 x 20	1.5	250	Sans voyant	3.15	010230	<b>021552E</b>	E57	<b>1,26</b>
5 x 20	1.5	250	Sans voyant	5	010250	<b>021662S</b>	E57	<b>1,26</b>
5 x 20	1.5	250	Sans voyant	6.3	010263	<b>021290I</b>	E60	<b>1,27</b>
5 x 20	0.5	250	Sans voyant	10	010296	<b>0213780</b>	E60	<b>1,27</b>



**CARTOUCHE CYLINDRIQUE DOMESTIQUE - 8,5 X 23 MM**

Protection normalisée des lignes : Repérage de couleur :

Jaune

8,5 x 23 mm

Avec ou sans voyant

Tension : 230 V~

Pouvoir de coupure : 6000 A



Dimensions (mm)	Pouvoir de coupure (kA)	Tension (V)	Type	Calibre (A)	Réf	Code	CR	€ HT
8,5 x 23	6	250	Sans voyant	2	011302	<b>022564I</b>	E57	<b>1,27</b>
8,5 x 23	6	250	Sans voyant	4	011304	<b>149669N</b>	E57	<b>1,09</b>
8,5 x 23	6	250	Sans voyant	6	011306	<b>021803J</b>	E57	<b>1,09</b>
8,5 x 23	6	250	Sans voyant	10	011310	<b>021804U</b>	E57	<b>0,93</b>
8,5 x 23	6	230	Avec voyant	2	011402	<b>149672U</b>	E60	<b>2,00</b>
8,5 x 23	6	230	Avec voyant	6	011406	<b>021806Q</b>	E60	<b>2,00</b>
8,5 x 23	6	230	Avec voyant	10	011410	<b>021807B</b>	E57	<b>1,61</b>



**CARTOUCHE CYLINDRIQUE DOMESTIQUE - 10,3 X 25,8 MM**

Protection normalisée des lignes : Repérage de couleur :

Rouge

10,3 x 25,8 mm

Avec ou sans voyant

Tension : 230 V~

Pouvoir de coupure : 6000 A



Dimensions (mm)	Pouvoir de coupure (kA)	Tension (V)	Type	Calibre (A)	Réf	Code	CR	€ HT
10,3 x 25,8	6	230	Sans voyant	6	011606	<b>021810I</b>	E57	<b>1,44</b>
10,3 x 25,8	6	230	Sans voyant	10	011610	<b>021811T</b>	E60	<b>1,28</b>
10,3 x 25,8	6	230	Sans voyant	16	011616	<b>0218200</b>	E57	<b>1,07</b>
10,3 x 25,8	6	230	Avec voyant	10	011710	<b>021825R</b>	E60	<b>2,22</b>
10,3 x 25,8	6	230	Avec voyant	16	011716	<b>021826C</b>	E57	<b>2,03</b>



**CARTOUCHE CYLINDRIQUE DOMESTIQUE - 10,3 X 31,5 MM**

Protection normalisée des lignes : Repérage de couleur :

Bleu

10,3 x 31,5 mm

Avec ou sans voyant

Tension : 400 V~

Pouvoir de coupure : 20 000 A



Dimensions (mm)	Pouvoir de coupure (kA)	Tension (V)	Type	Calibre (A)	Réf	Code	CR	€ HT
10,3 x 31,5	20	400	Sans voyant	16	012616	<b>021853N</b>	E60	<b>1,99</b>
10,3 x 31,5	20	400	Sans voyant	20	012620	<b>021854Y</b>	E60	<b>1,99</b>
10,3 x 31,5	20	400	Sans voyant	25	012625	<b>021855J</b>	E60	<b>1,99</b>
10,3 x 31,5	20	400	Avec voyant	16	012716	<b>021856U</b>	E60	<b>2,66</b>
10,3 x 31,5	20	400	Avec voyant	20	012720	<b>021857F</b>	E60	<b>2,66</b>
10,3 x 31,5	20	400	Avec voyant	25	012725	<b>021858Q</b>	E60	<b>2,66</b>

**TÉLÉRUPTEUR**



**MICRO - TÉLÉRUPTEUR**

Micro-télérupteur pour boîte d'encastrement ou sur panneau.



Nombre de pôles	Tension de commande (V)	Tension (V)	Type de contact	Calibre (A)	Réf	Code	CR	€ HT
1	230	250	1NO	10	260182300000	<b>1265417</b>	E58	<b>16,90</b>



**TÉLÉRUPTEUR CX3 1P**

Télérupteur standard à vis.

Unipolaire 16 A - 250 V~.

Bornes à vis.



Nombre de pôles	Tension de commande (V)	Tension (V)	Type de contact	Calibre (A)	Réf	Code	CR	€ HT
1	12	250	1F	16	412404	<b>1180099</b>	E60	<b>56,66</b>
1	24	250	1F	16	412405	<b>1267245</b>	E60	<b>56,79</b>
1	230	250	1F	16	412408	<b>1146402</b>	E80	<b>39,95</b>
1	230	250	1F	16	412420	<b>1146404</b>	E60	<b>39,95</b>



**AQUANCE**  
des envies, une salle de bains

**EN EXCLUSIVITÉ CHEZ tèreva**

**LA MARQUE DE TOUS LES PRODUITS DE LA SALLE DE BAINS**

- ✓ Des produits design et performants
- ✓ Sans aucune concession sur le rapport qualité / prix
- ✓ La marque des professionnels au service des particuliers

**100% DES PRODUITS EN STOCK**



### TÉLÉRUPTEUR SILENCIEUX CX3

Télerupteur silencieux unipolaire 16 A - 250 V~  
Bornes à vis

Nombre de pôles	Tension de commande (V)	Tension (V)	Type de contact	Calibre (A)	Réf	Code	CR	€ HT
1	230	250	1F	16	412400	<b>1146401</b>	E60	<b>46,69</b>
1	230	250	1F	16	412401	<b>1267244</b>	E60	<b>76,26</b>



### TÉLÉRUPTEUR CX3 2P

Télerupteur bipolaire 16 A - 250 V~  
Bornes à vis

Nombre de pôles	Tension de commande (V)	Tension (V)	Type de contact	Calibre (A)	Réf	Code	CR	€ HT
2	24	250	2F	16	412410	<b>1267246</b>	E60	<b>81,46</b>
2	48	250	2F	16	412411	<b>1267247</b>	E60	<b>93,64</b>
2	230	250	2F	16	412412	<b>1146403</b>	E57	<b>64,75</b>



## MINUTERIE ET INTERRUPTEUR HORAIRE



### MINUTERIE D'ÉCLAIRAGE

Minuterie particulièrement adaptée pour les lampes fluo compactes à économie d'énergie

Nb de sorties	Nombre de modules	Programmation (min)	Tension (V)	Type	Calibre (A)	Réf	Eco-part.	Code	CR	€ HT
1	1	10	230	Electronique	16	412602	0,12	<b>1146426</b>	E57	<b>65,20</b>



### INTERRUPTEUR HORAIRE PROGRAMMABLE ANALOGIQUE

3 positions on/auto/off.  
1 sortie 16 A.

Nb de sorties	Nombre de modules	Programmation	Tension (V)	Type	Calibre (A)	Réf	Eco-part.	Code	CR	€ HT
1	1	Journalière	230	Mécanique - Réserve de marche 100h	16	412790	0,12	<b>1146428</b>	E57	<b>127,90</b>
1	3	Hebdomadaire	230	Mécanique - Réserve de marche 100h	16	412795	0,12	<b>1146429</b>	E60	<b>152,80</b>
1	3	Journalière	230	Mécanique - Réserve de marche 100h	16	412813	-	<b>1146431</b>	E57	<b>132,30</b>
1	3	Journalière	230	Mécanique - Sans réserve	16	412812	-	<b>1146430</b>	E60	<b>94,91</b>
1	3	Journalière	250	Mécanique - Réserve de marche 6 ans	16	412823	-	<b>1146432</b>	E57	<b>171,60</b>
1	3	Hebdomadaire	230	Mécanique - Réserve de marche 6 ans	16	412828	0,12	<b>1146433</b>	E57	<b>199,00</b>



### INTER HORAIRE PROGRAMMABLE DIGITAL

Mise à l'heure et passage heures été/hiver automatiques. programmation minimum 1 seconde.  
Nombre de modules : 2  
Réserve de marche de l'horloge : 5 ans.

Nb de sorties	Nombre de modules	Programmation	Tension (V)	Type	Calibre (A)	Réf	Eco-part.	Code	CR	€ HT
1	2	Journalière / Hebdomadaire	250	Digital - Réserve de marche 5ans	16	412631	0,12	<b>1215886</b>	E57	<b>232,10</b>
2	2	Journalière / Hebdomadaire	250	Digital - Réserve de marche 5ans	16	412641	0,12	<b>1312597</b>	E57	<b>259,10</b>



### INTERRUPTEUR CRÉPUSCULAIRE STANDARD

Alimentation 230 V.  
Pilote l'éclairage en fonction de la luminosité.  
Réglage de 1 à 100 000 lux.  
Pilotages possibles.  
2000 W incandescence.  
2000 W fluo compensé série.  
1000 W lampe à économie d'énergie.

Nombre de modules	Tension (V)	Réf	Eco-part.	Code	CR	€ HT
1	250	412623	0,12	<b>1146427</b>	E60	<b>193,60</b>





### RELAIS TEMPORISÉ MODULAIRE 16 A SÉRIE 80

Relais temporisé multifonction - Série 80 - 16 A - Montage sur rail 35 mm

Nb de sorties	Nombre de modules	Programmation (min)	Tension (V)	Type	Calibre (A)	Réf	Code	CR	€ HT
1	1	1200	240	Série 80	16	800102400000	<b>1157994</b>	E64	<b>85,10</b>



### HORLOGE ASTRONOMIQUE SELEKTA 170 TOP3

1 canal - 2 modules - Bornes à ressort DuoFix - 230 V - Programme hebdomadaire - Programme astronomique - par appli - Avec réserve de marche - Classe II - IP20 - tous types de charges jusqu'à 2600 W - Fonction de commutation astronomique - Commutation MARCHÉ / ARRÊT permanente - Compteur horaire intégré



Nb de sorties	Nombre de modules	Programmation	Tension (V)	Type	Calibre (A)	Réf	Code	CR	€ HT
1	2	Hebdomadaire	230	Horloge astronomique - Réserve de marche 10 ans	16	1700130	<b>2207448</b>	E58	<b>284,10</b>



### HORLOGE PROGRAMMABLE ANALOGIQUE SUL

1 canal - Programme journalier - Avec réserve de marche - Classe II - IP20 - Période minimale de commutation : 15 minutes - Commutateur manuel à 3 positions : MARCHÉ permanente/AUTO/ARRÊT permanent

Nb de sorties	Nombre de modules	Programmation	Tension (V)	Type	Calibre (A)	Réf	Code	CR	€ HT
1 ①	1	Journalière	230	Horloge analogique	16	1800001	<b>1197217</b>	E58	<b>109,00</b>
1 ②	3	Journalière	230	Horloge analogique	16	1810011	<b>1197219</b>	E58	<b>109,00</b>



### HORLOGE PROGRAMMABLE DIGITAL TR

1 canal - 1 module - Bornes à ressort DuoFix - 230 V - Programme hebdomadaire - Avec réserve de mémoire - Classe II - IP20 - tous types de charges jusqu'à 1000 W - Commutation MARCHÉ / ARRÊT permanente - Compteur horaire intégré

Nb de sorties	Nombre de modules	Programmation	Tension (V)	Type	Calibre (A)	Réf	Code	CR	€ HT
1 ①	1	Hebdomadaire	230	Horloge digitale programmable	16	6080101	<b>2207450</b>	E58	<b>158,70</b>
1 ①	2	Hebdomadaire	230	Horloge digitale programmable	16	6100130	<b>2865144</b>	E58	<b>172,15</b>
2 ②	2	Hebdomadaire	230	Horloge digitale programmable	16	6120130	<b>2865150</b>	E58	<b>219,41</b>



### MINUTERIE ÉLECTROMÉCANIQUE ELPA 8

Type de raccordement 3/4 conducteurs - 230 V - 1 module - Réglage de temporisation 1 – 7 min  
Classe II - IP20 - tous types de charges jusqu'à 2300 W

Nb de sorties	Nombre de modules	Programmation (min)	Tension (V)	Type	Réf	Code	CR	€ HT
1	1	7	230	Electromécanique	0080804	<b>1197194</b>	E58	<b>52,70</b>



### INTERRUPTEUR CRÉPUSCULAIRE DIGITAL LUNA TOP3

1 canal - 2 modules - Bornes à ressort DuoFix - 230 V - Capteur de luminosité extérieur IP 66 inclus - Transmission sûre via la clé électronique OBELISK top3 à basse consommation d'énergie Bluetooth - Classe II - IP20 - Tous types de charges jusqu'à 260

Nombre de modules	Tension (V)	Type	Réf	Code	CR	€ HT
2	230	Interrupteur crépusculaire	1110230	<b>2987725</b>	E58	<b>247,39</b>
2	230	Interrupteur crépusculaire programmable	1210230	<b>2987726</b>	E58	<b>303,14</b>



INTERRUPTEUR SECTIONNEUR

INTERRUPTEUR SECTIONNEUR



INTERRUPTEUR BIPOLAIRE DX3 63A

Interrupteur-sectionneur DX3-IS 2P 400V~ - 63A - 2 modules



Nombre de modules	Nombre de pôles	Tension (V)	Type	Calibre (A)	Réf	Code	CR	€ HT
2	2	400	Interrupteur-sectionneur	63	406441	<b>1222841</b>	E60	<b>62,41</b>



INTER-SECTIONNEUR DE TÊTE TÉTRA

Inter-sectionneur  
Catégorie d'emploi AC 22 A suivant EN 60947-3  
Manette grise  
Contacts à double coupure



Nombre de modules	Nombre de pôles	Tension (V)	Type	Calibre (A)	Réf	Code	CR	€ HT
2	4	400	Interrupteur-sectionneur	32	406479	<b>1222842</b>	E60	<b>48,38</b>

CONTACTEUR MODULAIRE



CONTACTEUR CX<sup>3</sup> HEURES CREUSES

Contacteurs domestiques silencieux.  
Marche forcée avec retour automatique.



Nombre de modules	Tension de commande (V)	Tension (V)	Type de contact	Calibre (A)	Réf	Code	CR	€ HT
1	230	250	2F	25	412501	<b>1146408</b>	E80	<b>96,96</b>
2	230	400	3F	25	412502	<b>1146409</b>	E57	<b>128,30</b>



CONTACTEUR DE PUISSANCE AVEC COMMANDE MANUELLE

Contacteur de puissance à marche forcée sans retour automatique ou mise en arrêt pour assurer la fonction test et le dépannage.



Nombre de modules	Tension de commande (V)	Tension (V)	Type de contact	Calibre (A)	Réf	Code	CR	€ HT
1	230	250	2F	25	412544	<b>1146421</b>	E57	<b>75,49</b>
2	230	250	2F	40	412545	<b>1146422</b>	E57	<b>126,20</b>
3	230	400	4F	40	412553	<b>1152231</b>	E57	<b>168,20</b>
3	230	400	4F	63	412556	<b>1152232</b>	E57	<b>241,40</b>
2	230	400	40	63	412557	<b>1146425</b>	E57	<b>251,30</b>



CONTACTEURS DE PUISSANCE STANDARD BOBINE 230 V

Permettent l'interface entre la commande et la puissance.  
Conforme à la norme 61095.



Nombre de modules	Tension de commande (V)	Tension (V)	Type de contact	Calibre (A)	Réf	Code	CR	€ HT
1	230	250	0 + F	16	412521	<b>1146414</b>	E57	<b>88,44</b>
1	230	250	2F	25	412523	<b>1146415</b>	E57	<b>73,16</b>
1	230	230	20	25	412524	<b>1146416</b>	E57	<b>82,79</b>
2	230	400	4F	25	412535	<b>1146418</b>	E57	<b>96,62</b>

MODULAIRE COMPLÉMENTAIRE



DÉCLENCHEUR À ÉMISSION DE TENSION

Auxiliaire de commande



Nombre de modules	Type	Caractéristique	Réf	Code	CR	€ HT
1	Déclencheur DX3	Déclencheur à émission de tension 110 à 415 V~	406278	<b>1146439</b>	E57	<b>85,27</b>



SONNERIE

Sonnerie modulaire - 230 V~ - 83 dB



Nombre de modules	Tension (V)	Calibre (A)	Réf	Code	CR	€ HT
1	230	6	004107	<b>021764W</b>	E57	<b>34,29</b>



TRANSFORMATEUR SONNERIE

Alimentation 1 x 230 V



Nombre de modules	Puissance (VA)	Tension (V)	Réf	Code	CR	€ HT
2	8	230	413091	<b>1146434</b>	E57	<b>71,94</b>
4	24	230	413092	<b>1146435</b>	E57	<b>93,23</b>
4	24	230	413093	<b>1146436</b>	E57	<b>84,36</b>

PRISE DE COURANT



PRISE DE COURANT MODULAIRE

Prise de courant - 10/16 A - 250 V~ - 2P+T - à éclips



Nombre de modules	Nombre de pôles	Tension (V)	Calibre (A)	Réf	Code	CR	€ HT
2,5	2P+T	250	16	004280	<b>186812W</b>	E60	<b>15,94</b>

COFFRET MODULAIRE TERTIAIRE <= 160 A



COFFRET PRAGMA

Coffret en saillie 1 à 6 rangées de 24 modules - Sans porte - Blanc



Dimensions (H x l x P) (mm)	Nombre de modules	Nombre de rangées	Réf	Code	CR	€ HT
450 x 550 x 144	48	2	PRA10266W	<b>1206930</b>	E63	<b>373,64</b>
600 x 550 x 144	72	3	PRA10267W	<b>1206931</b>	E63	<b>426,75</b>
750 x 550 x 144	96	4	PRA10268W	<b>1202907</b>	E63	<b>515,19</b>
900 x 550 x 144	120	5	PRA10269W	<b>1206932</b>	E63	<b>574,65</b>
1050 x 550 x 144	144	6	PRA10270W	<b>1206933</b>	E63	<b>705,45</b>



PORTE OPAQUE PRAGMA

Porte opaque pour coffret 24 modules



Modèle	Type	Réf	Code	CR	€ HT
Pragma	Porte opaque pour coffret - 24 modules 1 rangée	PRA16124	<b>1206940</b>	E63	<b>130,63</b>
Pragma	Porte opaque pour coffret - 24 modules 2 rangées	PRA16224	<b>1206941</b>	E63	<b>137,44</b>
Pragma	Porte opaque pour coffret - 24 modules 3 rangées	PRA16324	<b>1206942</b>	E63	<b>152,74</b>
Pragma	Porte opaque pour coffret - 24 modules 4 rangées	PRA16424	<b>1206943</b>	E63	<b>168,04</b>
Pragma	Porte opaque pour coffret - 24 modules 5 rangées	PRA16524	<b>1206944</b>	E63	<b>183,83</b>
Pragma	Porte opaque pour coffret - 24 modules 6 rangées	PRA16624	<b>1206945</b>	E63	<b>200,51</b>



SERRURE À CLEF 405

Serrure à clé pour porte de coffret (clé 405) - Livrée avec 2 clés



Modèle	Type	Réf	Code	CR	€ HT
Pragma	Serrure à clé 405 pour porte coffret	PRA90039	<b>1206984</b>	E63	<b>32,53</b>



COFFRET VÉGA D SAILLIE IP30

Coffret divisionnaire saillie sans porte VEGA D.



Dimensions (H x l x P) (mm)	Nombre de modules	Nombre de rangées	Réf	Code	CR	€ HT
450 x 550 x 193	48	2	FD22DN	<b>1253151</b>	E65	<b>341,25</b>
600 x 550 x 193	72	3	FD32DN	<b>1246055</b>	E65	<b>357,29</b>
750 x 550 x 193	96	4	FD42DN	<b>1253153</b>	E65	<b>491,55</b>
900 x 550 x 193	120	5	FD52DN	<b>1253155</b>	E65	<b>553,52</b>
1050 x 550 x 193	144	6	FD62DN	<b>1246057</b>	E65	<b>635,31</b>



PORTE PLEINE POUR VÉGA D

Porte pleine pour VEGA D en tôle d'acier RAL9010 fermeture par verrou 1/4 de tour



Modèle	Type	Réf	Code	CR	€ HT
VegaD	Porte pleine pour coffret - (HxLxP) 400 x 500 x 35 mm 2 rangées	FD22PN	<b>1253152</b>	E65	<b>101,85</b>
VegaD	Porte pleine pour coffret - (HxLxP) 550 x 500 x 35 mm 3 rangées	FD32PN	<b>1246056</b>	E65	<b>125,98</b>
VegaD	Porte pleine pour coffret - (HxLxP) 700 x 500 x 35 mm 4 rangées	FD42PN	<b>1253154</b>	E65	<b>139,52</b>
VegaD	Porte pleine pour coffret - (HxLxP) 850 x 500 x 35 mm 5 rangées	FD52PN	<b>1253156</b>	E65	<b>157,14</b>
VegaD	Porte pleine pour coffret - (HxLxP) 1000 x 500 x 35 mm 6 rangées	FD62PN	<b>1246058</b>	E65	<b>171,31</b>



SERRURE POUR COFFRET VÉGA D

Bouton verrou clé 1242E



Modèle	Type	Réf	Code	CR	€ HT
Univers	Fermeture 2 clés	FZ597	<b>182603D</b>	E65	<b>101,88</b>

COFFRET ÉTANCHE



COFFRET ÉTANCHE 40 CDK IP65

Coffret saillie avec porte transparente fumée  
Sans halogène selon norme EN 60754-2  
Classe II - IP65 - IK09



Dimensions (H x l x P) (mm)	Indice de protection	Nombre de modules	Nombre de rangées	Réf	Code	CR	€ HT
143 x 210 x 100	IP65	4	1	GW40101	<b>904359L</b>	E58	<b>23,90</b>
215 x 210 x 100	IP65	8	1	GW40102	<b>3176102</b>	E53	<b>29,80</b>
298 x 260 x 140	IP65	12	1	GW40103	<b>3176104</b>	E55	<b>54,60</b>
298 x 420 x 140	IP65	24	2	GW40104	<b>3176106</b>	E55	<b>86,70</b>
298 x 570 x 140	IP65	36	3	GW40105	<b>3176109</b>	E55	<b>123,00</b>



COFFRET ÉTANCHE VECTOR 12 MODULES

Matériaux : Polystyrène, plastique

Porte transparente

IP55 / IK08 - Classe II - Résistant au rayonnement ultra-violet



Dimensions (H x l x P) (mm)	Indice de protection	Nombre de modules	Nombre de rangées	Réf	Code	CR	€ HT
302 x 310 x 151	IP55	12	1	VE112F	<b>118520C</b>	E63	<b>121,32</b>
427 x 310 x 151	IP55	24	2	VE212F	<b>095538Y</b>	E63	<b>200,41</b>
552 x 310 x 151	IP55	36	3	VE312F	<b>095539J</b>	E63	<b>250,87</b>
677 x 310 x 151	IP55	48	4	VE412F	<b>1182130</b>	E63	<b>375,36</b>





### COFFRET ÉTANCHE VECTOR 1 RANGÉE JUSQU'À 10 MODULES

Coffret Vector 1 rangée à porte - IP55 - Classe II - Saillie - Blanc



Dimensions (H x l x P) (mm)	Indice de protection	Nombre de modules	Nombre de rangées	Réf	Code	CR	€ HT
175 x 111 x 93	IP55	3 + 1	1	VE103F	<b>379506G</b>	E63	<b>55,96</b>
190 x 165 x 113	IP55	4 + 2	1	VE106F	<b>148115B</b>	E61	<b>74,22</b>
210 x 237 x 114	IP55	8 + 2	1	VE110F	<b>148116M</b>	E61	<b>91,79</b>



### COFFRET ÉTANCHE VECTOR 18 MODULES

Matériaux : Polystyrène, plastique  
Porte transparente  
IP55 / IK08 - Classe II



Dimensions (H x l x P) (mm)	Indice de protection	Nombre de modules	Nombre de rangées	Réf	Code	CR	€ HT
302 x 418 x 151	IP55	18	1	VE118F	<b>3795020</b>	E63	<b>223,90</b>
452 x 418 x 151	IP55	36	2	VE218F	<b>379504K</b>	E63	<b>314,44</b>

### COFFRET ENCASTRÉ



### COFFRET ENCASTRÉ UK600

Coffret encastré plastique blanc - IP30 - IK07  
Borniers N/PE à connexion rapide  
Livré avec accessoires



Dimensions (H x l x P) (mm)	Nombre de modules	Nombre de rangées	Réf	Code	CR	€ HT
335 x 350 x 95	12	1	D731374	<b>3235721</b>	E90	<b>77,53</b>
460 x 350 x 95	24	2	D731375	<b>3235722</b>	E90	<b>99,32</b>
585 x 350 x 95	36	3	D731376	<b>3235723</b>	E90	<b>134,67</b>
710 x 350 x 95	48	4	D731377	<b>3235724</b>	E90	<b>158,69</b>



### DORMANT AVEC PORTE OPAQUE POUR COFFRET UK600

Porte opaque blanche en tôle d'acier pour coffret encastré UK600



Modèle	Type	Réf	Code	CR	€ HT
UK600	Porte opaque pour coffret - 12 modules 1 rangée	D731081	<b>3235716</b>	E90	<b>43,05</b>
UK600	Porte opaque pour coffret - 12 modules 2 rangées	D731082	<b>3235717</b>	E90	<b>55,07</b>
UK600	Porte opaque pour coffret - 12 modules 3 rangées	D731083	<b>3235718</b>	E90	<b>65,29</b>
UK600	Porte opaque pour coffret - 12 modules 4 rangées	D731084	<b>3235719</b>	E90	<b>77,57</b>



### COFFRET ENCASTRÉ VOLTA 2

Coffret encastré - Volta - Version France  
12, 24, 36 ou 48 modules



Dimensions (H x l x P) (mm)	Nombre de modules	Nombre de rangées	Réf	Code	CR	€ HT
356 x 348 x 94,5	12	1	VU12ND	<b>111623D</b>	E63	<b>158,64</b>
505 x 348 x 94,5	24	2	VU24ND	<b>1116240</b>	E63	<b>217,75</b>
630 x 348 x 94,5	36	3	VU36ND	<b>111625Z</b>	E63	<b>285,02</b>
755 x 348 x 94,5	48	4	VU48ND	<b>148331L</b>	E63	<b>362,24</b>



### BAC D'ENCASTREMENT 1 TRAVÉE GAMMA+ 13

Bac 1 travée gamma+ 13  
Largeur : 305 mm  
Profondeur : 160 mm  
Livré avec des montants PVC et fixation quickfix



Modèle	Type	Réf	Code	CR	€ HT
Gamma+ 13	Bac d'encastrement pour GD213A + GA01AN/BN/N - 13 modules 1 rangée	GE013EN	<b>1270749</b>	E63	<b>86,55</b>
Gamma+ 13	Bac d'encastrement pour GD113A + GA01AN/BN/N + TN402 - 13 modules 1 rangée	GE113EN	<b>1270628</b>	E63	<b>86,55</b>
Gamma+ 13	Bac d'encastrement pour GD213A + GA01AN/BN/N + TN402 - 13 modules 2 rangées	GE213EN	<b>1270629</b>	E63	<b>88,17</b>
Gamma+ 13	Pour GD313A + GA01AN/BN/N + TN402 - 13 modules 3 rangées	GE313EN	<b>1270631</b>	E63	<b>101,93</b>
Gamma+ 13	Pour GD413A + GA01AN/BN/N + TN402 - 13 modules 4 rangées	GE413EN	<b>1270634</b>	E63	<b>130,22</b>



### BAC D'ENCASTREMENT 1 TRAVÉE GAMMA+ 18

Bac 1 travée gamma+ 18  
Largeur : 400 mm  
Profondeur : 160 mm  
Livré avec montant PVC et fixation quickfix  
Permet l'installation des platines de 250 mm



Modèle	Type	Réf	Code	CR	€ HT
Gamma + 18	Bac d'encastrement pour GD218A + GA01AN/BN/N + TN402 - 18 modules 2 rangées	GE218EN	<b>1270630</b>	E63	<b>129,11</b>
Gamma + 18	Bac d'encastrement pour GD318A + GA01AN/BN/N + TN402 - 18 modules 3 rangées	GE318EN	<b>1270632</b>	E63	<b>153,07</b>



### BAC D'ENCASTREMENT 2 TRAVÉES GAMMA+ 13

Bac 2 travées gamma+ 13  
 Largeur : 540 mm  
 Profondeur : 180 mm  
 Livré avec montant PVC et fixation quickfix



Modèle	Type	Réf	Code	CR	€ HT
Gamma+ 13	Bac d'encastrement pour GD313A + GA01AN/BN/N + TN402 - 26 modules 3 rangées	GE326EN	<b>1270633</b>	E63	<b>150,37</b>
Gamma+ 13	Bac d'encastrement pour GD413A + GA01AN/BN/N + TN402 - 26 modules 4 rangées	GE426EN	<b>1270635</b>	E63	<b>164,04</b>



### CADRE AVEC PORTE 1 TRAVÉE GAMMA+ 13

Épaisseur : 13 mm  
 Largeur : 375 mm  
 Utilisable comme trappes d'accès GTL



Modèle	Type	Réf	Code	CR	€ HT
Gamma 13	Cadre de porte pour GE113E / GF113E	GF113E	<b>1065067</b>	E63	<b>114,25</b>
Gamma 13	Cadre de porte pour GE213E / GF213E - 1 travée	GF213E	<b>790558W</b>	E63	<b>124,44</b>
Gamma 13	Cadre de porte pour GE313E / GF313E - 1 travée	GF313E	<b>790556A</b>	E63	<b>132,04</b>
Gamma 13	Cadre de porte pour GF413E	GF413E	<b>1079690</b>	E63	<b>185,11</b>



### CADRE AVEC PORTE 2 TRAVÉES GAMMA+ 13

Épaisseur 13 mm  
 Largeur : 608 mm  
 Utilisable comme trappe d'accès GTL



Modèle	Type	Réf	Code	CR	€ HT
Gamma 13	Cadre de porte pour GE326E / GF326E	GF326E	<b>790557L</b>	E63	<b>113,17</b>
Gamma 13	Cadre de porte pour GE426E / GF426E	GF426E	<b>790555P</b>	E63	<b>125,77</b>



### TRAPPE D'ACCÈS GTL

Épaisseur 13 mm



Type	Réf	Code	CR	€ HT
Trappe d'accès pour GTL - Encastrée - 2 travées	GF002E	<b>1253160</b>	E63	<b>69,88</b>
Trappe d'accès pour GTL - Encastrée - 1 travée	GF001E	<b>1253159</b>	E63	<b>51,13</b>

## COFFRET POUR CHAUFFERIE



### COFFRET DE SÉCURITÉ POUR CHAUFFERIE - PRÊT À L'EMPLOI

Coffret Plexo équipé pour chaufferie IP 55. IK 07 / classe II



Dimensions (H x l x P) (mm)	Nombre de rangées	Réf	Code	CR	€ HT
180 x 142 x 115	1	038082	<b>423713F</b>	E53	<b>301,50</b>

## DOMOTIQUE ET COMPTAGE D'ÉNERGIE RÉSIDENTIELLE

### GAMME DELTA DORE



### INDICATEUR DE CONSOMMATION D'ÉNERGIE

Indicateur de consommation d'énergie



Modèle	Réf	Eco-part.	Code	CR	€ HT
Tywatt 1000 <b>1 2</b>	6110026	0,02	<b>1238626</b>	E37	<b>276,00</b>
Tywatt 2000 <b>1 2</b>	6110027	0,02	<b>1238627</b>	E37	<b>481,00</b>



### TRANSFORMATEUR D'INTENSITÉ

Modèle pour le triphasé.  
 Transmet la consommation électrique au compteur d'énergie.  
 Raccordement filaire.



Modèle	Réf	Eco-part.	Code	CR	€ HT
TIO60	6301037	-	<b>1253492</b>	E37	<b>31,00</b>
TIF60	6301038	-	<b>1217920</b>	E37	<b>23,00</b>
Ti supplémentaire	6330004	0,01	<b>409016G</b>	E37	<b>36,00</b>



### ÉMETTEUR DE CONSOMMATION POUR POMPE À CHALEUR DOUBLE SERVICE

Indique le fonctionnement en cours de la PAC (chauffage ou ECS)  
 Permet de remplacer un intégrateur thermique avec capteur débit/T°.



Modèle	Réf	Eco-part.	Code	CR	€ HT
EM.IC.	6110032	0,01	<b>1217919</b>	E37	<b>128,00</b>



### ÉMETTEUR POUR COMPTAGE GAZ, EAU OU CALORIES

Pour la gestion d'énergie et le comptage.  
 Emetteur d'impulsion pour compteur EAU via "lecteur optique" ou GAZ via contact reed ou Calories.



Modèle	Réf	Eco-part.	Code	CR	€ HT
Tywatt 5100	6110029	0,01	<b>1217915</b>	E37	<b>86,00</b>



### INTÉGRATEUR THERMIQUE

Emetteur intégrateur thermique pour le comptage de la consommation calorifique du chauffage et de l'eau chaude sanitaire.



Modèle	Réf	Eco-part.	Code	CR	€ HT
Tywatt 5200 Calcul	6110030	0,03	<b>1217916</b>	E37	<b>181,00</b>

**DELTA DORE**  
**DÉBIMÈTRE**

Permet de connaître la consommation d'un circuit de chauffage et d'eau chaude sanitaire. Mémorisation des données en cas de coupure de courant.



Modèle	Réf	Eco-part.	Code	CR	€ HT
DN 15 pour Tywatt 5200	6301034	0,01	<b>1217917</b>	E37	<b>87,00</b>
DN 20 pour Tywatt 5200	6301035	0,01	<b>1217918</b>	E37	<b>87,00</b>

**DELTA DORE**

**INDICATEUR DE CONSOMMATIONS MODULAIRE**

Indicateur de consommations modulaire - Compteur Tywatt



Modèle	Réf	Eco-part.	Code	CR	€ HT
Tywatt Tri	6110010	0,02	<b>1012100</b>	E37	<b>324,00</b>
Tywatt 30	6110002	0,01	<b>052553Z</b>	E37	<b>163,00</b>

**DELTA DORE**

**BOX DOMOTIQUE TYDOM 1**

Box maison connectée Tydom compatible avec l'application gratuite, sécurisée et sans abonnement Tydom. L'application Tydom permet d'utiliser son smartphone ou sa tablette pour piloter de chez soi ou à distance, son chauffage, ses volets, ses éclairages, son alarme, son portail, sa porte de garage...

Création de scénarios pour simplifier les gestes du quotidien (ex : Je pars de ma maison : tous mes éclairages s'éteignent, mes volets se ferment, mon alarme est en marche...). Affichage détaillé des consommations (électrique, gaz, eau...)



Dimensions (mm)	Type	Réf	Eco-part.	Code	CR	€ HT
100 x 100 x 30	Box domotique TYDOM 1	6700103	0,01	<b>1267080</b>	E37	<b>151,00</b>

**DELTA DORE**

**TYDOM 2.0**

Application Tydom et transmetteur IP/GSM pour objets connectés et alarme Delta Dore



Dimensions (mm)	Type	Réf	Eco-part.	Code	CR	€ HT
165 x 205 x 45	Passerelle IP/GSM	6414118	0,04	<b>1267070</b>	E37	<b>685,00</b>

**COMMANDE ET AUTOMATISME AUTONOME**

**DELTA DORE - PACK**

**DELTA DORE**

**PACK ÉCLAIRAGE VA-ET-VIENT TYXIA 501 - AVEC NEUTRE**

Permet de réaliser un circuit d'éclairage va-et-vient à partir d'un interrupteur existant.

Compatible avec tous types d'éclairages. - 1 x Emetteur multifonction Tyxia 2600 - 1 x Récepteur éclairage Tyxia 5610 - 1 voie Marche/Arrêt



Fonction	Type	Réf	Code	CR	€ HT
Pack	Pack radio éclairage	6351407	<b>2042893</b>	E37	<b>102,00</b>

**DELTA DORE**

**PACK ÉCLAIRAGE VA-ET-VIENT TYXIA 511 - SANS NEUTRE**

Permet de réaliser un circuit d'éclairage va-et-vient à partir d'un interrupteur existant.

Compatible avec tous types d'éclairages. Préconisé pour une grande pièce, couloir, escalier... - 2 x Emetteurs multifonctions Tyxia 2600 - 1 x Récepteur éclairage Tyxia 5610 - 1 voie Marche/Arrêt



Fonction	Type	Réf	Code	CR	€ HT
Pack	Pack radio éclairage	6351408	<b>2042894</b>	E37	<b>136,00</b>

**DELTA DORE**

**PACK ÉCLAIRAGE VA-ET-VIENT SANS FIL TYXIA 611**

Permet de réaliser un circuit d'éclairage va-et-vient sans interrupteur existant.

Compatible avec tous types d'éclairages. - 2 x Interrupteurs émetteurs Tyxia 2310 - Eclairages ou automatismes - 1 x Récepteur Tyxia 5610 - Eclairage 1 voie Marche/Arrêt



Fonction	Type	Réf	Code	CR	€ HT
Pack	Pack radio éclairage	6351410	<b>2042896</b>	E37	<b>215,00</b>

**DELTA DORE**

**PACK CENTRALISATION DE VOILETS ROULANTS (30 NM) TYXIA 541**

Centralise la commande de 5 volets roulants individuellement ou par groupe.

Compatible avec les volets roulants filaires multimarques. - 1 x Télécommande Tyxia 1712 - Volet roulant 16 canaux + éclairage 16 canaux - 5 x Récepteurs Tyxia 5630 - Volets roulants (30 Nm)



Dimensions (mm)	Fonction	Type	Réf	Eco-part.	Code	CR	€ HT
77 x 37 x 27	Emetteur et récepteur pour volet roulant sans fil	Pack	6351409	0,01	<b>2042895</b>	E37	<b>429,00</b>



### PACK PILOTAGE DE BSO TYXIA 631

Commande un BSO, ou store banne en Montée/Stop/ Descente à partir de la télécommande  
Gestion de l'orientation des lames selon le types de BSO  
- 1 x Récepteur BSO Tyxia 5731 - 1 x Télécommande Tyxia 1705 - Volet roulant ou BSO 1 canal



Dimensions (mm)	Fonction	Type	Réf	Code	CR	€ HT
41 x 36 x 14,5	Emetteur et récepteur radio pour volet roulant	Emetteur- Récepteur	6351415	<b>2042899</b>	E37	<b>174,00</b>



### PACK VOIETS ROULANTS ET LAMPE D'APPOINT CONNECTÉS TYXIA 641

Pilotage à distance de 5 volets roulants et 1 lampe d'appoint. - 1 x Interrupteur/récepteur pour pilotage de lampe d'appoint Tyxia 6610 - 1 x Commandes de volet roulant Tyxia 2330 - 5 x Récepteurs Tyxia 5630 - Volet roulant (30 Nm) - 1 x Box domotique Tydom 1.0



Dimensions (mm)	Fonction	Type	Réf	Eco-part.	Code	CR	€ HT
77 x 37 x 27	Emetteur et récepteur pour volet roulant sans fil	Pack	6351411	0,05	<b>2042897</b>	E37	<b>462,00</b>

### DELTA DORE - ÉMETTEUR



#### ÉMETTEUR MULTIFONCTION TYXIA 2600

Il permet d'ajouter un nouveau point de commande sur tous types d'appareillages. - 1 à 2 voies d'éclairage Marche/ Arrêt ou variation sur simple ou double interrupteur ou bouton poussoir - Nombre illimités de récepteurs associés - Alimentation : pile lithium (fournie)



Dimensions (mm)	Fonction	Type	Réf	Code	CR	€ HT
41 x 36 x 8	Emetteur	Télérupteur multifonction	6351399	<b>2042885</b>	E37	<b>47,00</b>



#### COMMANDE MULTIFONCTION

Emetteur alimenté pour commande multifonction



Dimensions (mm)	Fonction	Type	Réf	Code	CR	€ HT
50 x 47 x 23	Emetteur	Emetteur multifonction	6351096	<b>1157329</b>	E37	<b>96,00</b>



#### INTERRUPTEUR ÉCLAIRAGE

Interrupteur éclairage 3 en 1



Dimensions (mm)	Fonction	Type	Réf	Code	CR	€ HT
80 x 80 x 11	Emetteur	Interrupteur radio	6351380	<b>1245294</b>	E37	<b>110,00</b>

### DELTA DORE - RÉCEPTEUR



#### RÉCEPTEUR ÉCLAIRAGE TYXIA 5610 - 1 VOIE MARCHÉ/ARRÊT

Commande 1 circuit d'éclairage en marche/Arrêt - Compatible avec tous types d'éclairages - Portée radio jusqu'à 300 mètres en champ libre - Pilotage à distance grâce au Tydom 1.0 - Alimentation secteur 230 v



Dimensions (mm)	Fonction	Type	Réf	Code	CR	€ HT
41 x 36 x 14,5	Récepteur	Télérupteur radio	6351400	<b>2042886</b>	E37	<b>65,00</b>



#### RÉCEPTEUR ÉCLAIRAGE TYXIA 5640 - 1 VOIE VARIATION PHASE AVEC NEUTRE

Commande 1 circuit d'éclairage en variation phase neutre - Compatible avec tous types d'éclairages - Portée radio jusqu'à 300 mètres en champ libre - Pilotage à distance grâce au Tydom 1.0 - Alimentation secteur 230 v



Dimensions (mm)	Fonction	Type	Réf	Code	CR	€ HT
41 x 36 x 14,5	Récepteur	Télévariateur radio	6351413	<b>2137433</b>	E37	<b>80,00</b>



#### MICROMODULE TYXIA 4801 RÉCEPTEUR ÉCLAIRAGE

Il commande un circuit d'éclairage en Marche/Arrêt à partir d'un ou plusieurs émetteurs radio mobiles ou fixes.



Dimensions (mm)	Fonction	Type	Réf	Code	CR	€ HT
50 x 47 x 33	Récepteur	Télérupteur	6351110	<b>1163000</b>	E37	<b>99,00</b>



#### INTERRUPTEUR / RÉCEPTEUR POUR PILOTAGE DE LAMPE

Se fixe sur le cordon de la lampe en remplacement ou en série de l'ancien interrupteur  
Commande en Marche/Arrêt un éclairage mobile à partir d'un ou plusieurs émetteurs radio mobiles ou fixes



Dimensions (mm)	Fonction	Type	Réf	Code	CR	€ HT
77 x 37 x 27	Récepteur	Interrupteur radio	6351376	<b>1245292</b>	E37	<b>74,00</b>



#### RÉCEPTEUR VOIET ROULANT (30 NM) TYXIA 5630

Commande 1 moteur de volet roulant (12 V ou 24 V) avec 2 relais inverseurs - Volet roulant 1 A max (30 Nm) - Portée radio jusqu'à 300 mètres en champ libre - Pilotage à distance grâce au Tydom 1.0 - Alimentation secteur 230 v



Dimensions (mm)	Fonction	Type	Réf	Code	CR	€ HT
41 x 36 x 14,5	Récepteur pour volet roulant	Récepteur	6351401	<b>2042887</b>	E37	<b>70,00</b>



### RÉCEPTEUR VOLET ROULANT (80 NM) TYXIA 5730

Commande 1 moteur de volet roulant (12 V ou 24 V) avec 2 relais inverseurs - Volet roulant 2 A max (80 Nm) - Portée radio jusqu'à 300 mètres en champ libre - Pilotage à distance grâce au Tydom 1.0 - Alimentation secteur 230 v



Dimensions (mm)	Fonction	Type	Réf	Code	CR	€ HT
121 x 46 x 10,7	Emetteur et récepteur pour volet roulant sans fil	Pack	6351402	<b>2042888</b>	E37	<b>104,00</b>



### RÉCEPTEUR BSO TYXIA 5731

Commande 1 brise soleil orientable, store banne, en Montée/Stop/Descente avec 2 relais inverseurs - Portée radio jusqu'à 300 mètres en champ libre - Pilotage à distance grâce au Tydom 1.0 - Alimentation secteur 230 v



Dimensions (mm)	Fonction	Type	Réf	Code	CR	€ HT
41 x 36 x 14,5	Récepteur radio pour volet roulant	Récepteur	6351412	<b>2042898</b>	E37	<b>101,00</b>



### RÉCEPTEUR CONTACT SEC

Récepteur contact sec maintenu permet de piloter à distance un équipement électrique.



Dimensions (mm)	Fonction	Type	Réf	Code	CR	€ HT
45 x 38 x 23	Récepteur contact sec maintenu	Récepteur	6351103	<b>1156310</b>	E37	<b>84,00</b>
45 x 38 x 23	Récepteur contact sec impulsionnel	Récepteur	6351104	<b>1156312</b>	E37	<b>87,00</b>



### RÉCEPTEUR CONTACT SEC IMPULSIONNEL

Récepteur contact sec impulsionnel ou maintenu, en saillie pour usage extérieur IP44 - Alimentation 230V Commande l'ouverture et la fermeture d'un automatisme (porte de garage ,portail motorisé...)



Dimensions (mm)	Fonction	Type	Réf	Code	CR	€ HT
118 x 55 x 23	Récepteur contact sec impulsionnel	Récepteur	6351180	<b>1245291</b>	E37	<b>138,00</b>



### DÉTECTEUR D'OUVERTURE POUR SOL

Autonomie des piles : 10 ans.

Idéal pour protéger : les portes de garage, les portes de hangars, les rideaux de fer de magasin.

Fixation par vis du contact de sol pour une installation facile et rapide.



Fonction	Modèle	Réf	Code	CR	€ HT
Détecteur d'ouverture porte et fenêtre	DO BL	6412288	<b>1262115</b>	E37	<b>123,00</b>
Détecteur d'ouverture pour porte basculante (garage)	DOS	6412300	<b>1262118</b>	E37	<b>165,00</b>



### RÉCEPTEUR FILAIRE D'ÉCLAIRAGE AVEC MINUTERIE - TYXIA 3610

Récepteur filaire alimenté par la charge (sans neutre) pour réaliser une fonction télérupteur et minuterie, compatible uniquement avec bouton poussoir



Dimensions (mm)	Fonction	Type	Réf	Code	CR	€ HT
41 x 36 x 14,5	Récepteur	Télérupteur temporisable	6351427	<b>2844734</b>	E37	<b>34,00</b>



### RÉCEPTEUR FILAIRE ÉCLAIRAGE AVEC MINUTERIE - TYXIA 3650

Récepteur filaire alimenté par la charge (sans neutre) pour commander en local un point d'éclairage en variation et minuterie, compatible uniquement avec bouton poussoir



Dimensions (mm)	Fonction	Type	Réf	Code	CR	€ HT
41 x 36 x 14,5	Récepteur	Télérupteur temporisable à variation	6351428	<b>2844735</b>	E37	<b>45,00</b>



### RÉCEPTEUR FILAIRE POUR VOLET ROULANT TYXIA 3730

Récepteur filaire pour commander en local un moteur de volet roulant jusqu'à 2A (+/- 80Nm) - en local, compatible avec interrupteur et bouton poussoir - Montée - Stop - Descente



Dimensions (mm)	Fonction	Type	Réf	Code	CR	€ HT
41 x 36 x 14,5	Récepteur pour volet roulant 2 sorties	Récepteur	6351430	<b>2844737</b>	E37	<b>50,00</b>



### PILOTAGE FILAIRE POUR VOLET ROULANT - TYXIA 3CNT

Récepteur filaire pour commander, en local, 1 groupe de volets roulants (3 groupes max) et centraliser l'ensemble de l'installation, compatible uniquement avec double bouton poussoir. A utiliser obligatoirement avec un TYXIA 3730



Dimensions (mm)	Fonction	Type	Réf	Code	CR	€ HT
41 x 36 x 14,5	Récepteur pour volet roulant 3 sorties	Récepteur	6351431	<b>2844738</b>	E37	<b>16,00</b>



### RÉCEPTEUR MODULAIRE AVEC VARIATEUR - TYXIA 3940

Récepteur modulaire filaire variateur pour réaliser une fonction télévariateur, compatible uniquement avec bouton poussoir



Dimensions (mm)	Fonction	Type	Réf	Code	CR	€ HT
90,6 x 70,8 x 18	Récepteur	Télérupteur radio à variation	6351429	<b>2844736</b>	E37	<b>48,00</b>



### RÉCEPTEUR MODULAIRE TYXIA 4910 POUR COMMANDE D'ÉCLAIRAGE CONNECTÉE

Commande un circuit d'éclairage en Marche/Arrêt, à partir d'un ou plusieurs émetteurs sans fil et interrupteurs filaires - Possibilité de régler le temps de fonctionnement de l'éclairage : de 10 secondes à 2 heures - Fonction Préavis d'extinction de l'é



Type	Réf	Code	CR	€ HT
Tyxia 4910	6351386	<b>1387564</b>	E37	<b>78,00</b>

## DELTA DORE - TÉLÉCOMMANDE



### TÉLÉCOMMANDE TYXIA 1700 - 5 CANAUX

Commande jusqu'à 5 équipements : éclairage marche/arrêt, variation, volet roulant... - Portée radio jusqu'à 300 mètres en champ libre - Alimentation par pile lithium (fournie)



Type	Réf	Code	CR	€ HT
Télécommande	6351403	<b>2042889</b>	E37	<b>125,00</b>



### TÉLÉCOMMANDE TYXIA 1712 - VOLET ROULANT 16 CANAUX + ÉCLAIRAGE 16 CANAUX

Afficheur LCD - Commande les éclairages en Marche/Arrêt (16 récepteurs) et les volets roulants (16 récepteurs) séparément ou groupés - Portée radio jusqu'à 300 mètres en champ libre - Alimentation par pile lithium (fournie)



Type	Réf	Code	CR	€ HT
Télécommande	6351406	<b>2042892</b>	E37	<b>152,00</b>



### TÉLÉCOMMANDE TYXIA 1703 - VOLET ROULANT 1 CANAL

Commande un volet ou un groupe de volets roulants, stores - Configuration de 2 positions favorites (hauteurs définies) du volet roulant - Portée radio jusqu'à 300 mètres en champ libre - Alimentation par pile lithium (fournie)



Type	Réf	Code	CR	€ HT
Télécommande	6351404	<b>2042890</b>	E37	<b>125,00</b>



### CLAVIER À TOUCHES TYXAL+

Autonomie des piles : 10 ans.

Clavier tactile.

Accès direct à une touche SOS afin de donner l'alerte en cas de situation de détresse.



Fonction	Modèle	Réf	Eco-part.	Code	CR	€ HT
Clavier à touche radio	CLS 8000	6413253	0,01	<b>1262107</b>	E37	<b>247,00</b>
Clavier à touche extérieur radio	CLE 8000	6413255	0,01	<b>1262108</b>	E37	<b>254,00</b>



### TÉLÉCOMMANDE PORTE CLÉ TYXIA

Télécommande bi-directionnelle : retour d'information visuel de l'ordre envoyé.



Fonction	Modèle	Réf	Code	CR	€ HT
Télécommande porte-clé	1400	6351388	<b>1267060</b>	E37	<b>97,00</b>
Télécommande porte-clé	1410	6351389	<b>1267061</b>	E37	<b>97,00</b>

## LEGRAND - PACK



### PACK DE DÉMARRAGE INSTALLATION CONNECTÉE 1 PRISE CONTROL + 1 COMMANDE DÉPART/ARRIVÉE - CÉLIANE WITH NETATMO

1 prise de courant Control encastrée et connectée 2P+T 16A 3680W maxi. (protégée contre les surcharges) + 1 passerelle. - 1 commande générale sans Fil Départ/Arrivée avec scènes de vies prédéfinies et personnalisables dans l'App. Home + Control.

Livrée avec pile et 4 adhésifs repositionnables.

Livré complet avec enjoliveur blanc, support, plaque Yesterday blanche et protection de chantier.



Dimensions (mm)	Type	Réf	Code	CR	€ HT
161 x 82 x 31,5	Prise 2P+T	067700	<b>2096009</b>	E57	<b>111,90</b>



### INTERRUPTEUR FILAIRE CONNECTÉ AVEC OPTION VARIATEUR - CÉLIANE WITH NETATMO

Interrupteur filaire connecté avec option variateur Céliane with Netatmo sans neutre 5W à 300W + compensateur - blanc

Il permet de contrôler en local, à distance les éclairages.



Nombre de postes	Type	Coloris	Réf	Eco-part.	Code	CR	€ HT
1	Interrupteur filaire connecté (avec option variation) sans neutre 5W à 300W + compensateur	Blanc	067721	0,12	<b>2096010</b>	E57	<b>59,58</b>



### COMMANDE SANS FIL POUR ÉCLAIRAGE OU PRISE CONNECTÉE OU MICROMODULE - CÉLIANE WITH NETATMO

Commande d'éclairage sans fil - Version Céliane with Netatmo.

Permet l'ajout d'une commande d'éclairage supplémentaire. - Reconnaissance par simple mise en contact avec l'interrupteur filaire, micromodule et prise connectée. - Livrée avec pile et 4 adhésifs repositionnables.



Livrée complète avec enjoliveur blanc, support et plaque Yesterday blanche.



Nombre de postes	Type	Coloris	Réf	Eco-part.	Code	CR	€ HT
1	Commande sans fil connectée	Blanc	067723	0,02	<b>2096011</b>	E57	<b>56,15</b>



### PRISE DE COURANT CONNECTÉE - CÉLIANE WITH NETATMO

Prise connectée 2P+T 16A 3680W maxi - Version Céliane with Netatmo connexion par bornes automatiques - blanc. Permet de contrôler à distance des appareils électriques.



Nombre de postes	Type	Coloris	Réf	Eco-part.	Code	CR	€ HT
1	Prise 2P+T connectée with Netatmo 16A standard français	Blanc	067725	0,02	<b>2096012</b>	E57	<b>50,97</b>



### MICROMODULE POUR ÉCLAIRAGE CONNECTÉ 300W ON/OFF AVEC NEUTRE

Permet de rendre un éclairage connecté - 300 W - avec Neutre. S'installe dans une boîte d'encastrement ou au plafond. Peut-être contrôlé par une ou plusieurs commandes sans fil.



Dimensions (mm)	Fonction	Type	Réf	eco-part.	Code	CR	€ HT
40 x 40 x 20	Récepteur	Télérupteur radio	064888	0,12	<b>2095981</b>	E57	<b>47,46</b>



### PACK 3 PRISES DE COURANT INSTALLATION CONNECTÉE - CÉLIANE WITH NETATMO

Pack 3 prises de courant connectées 2P+T 16A 3680W maximum Céliane with Netatmo. Les prises peuvent être commandées par des commandes sans fil. Livré complet avec enjoliveur blanc, support, plaque Yesterday Blanc et protection de chantier.



Nombre de postes	Type	Coloris	Réf	Eco-part.	Code	CR	€ HT
3	Prise 2P+T connectée with Netatmo, lot de 3	Blanc	067638	0,12	<b>2096002</b>	E57	<b>137,80</b>



### PACK EXTENSION INSTALLATION CONNECTÉE 1 INTERRUPTEUR + 1 PRISE CONNECTÉE + 1 COMMANDE SANS FIL - CÉLIANE WITH NETATMO

Pack extension installation connectée Céliane with Netatmo blanc avec : - 1 prise de courant connectée 2P+T 16A 3680W maxi. - 1 commande sans fil. Livré avec pile et adhésifs repositionnables. - 1 interrupteur filaire 5-300W sans Neutre 230 V~ (avec option variation). Livré complet avec enjoliveur blanc, support et plaque Yesterday Blanche.



Permet de créer un va-et-vient d'éclairage sans fil et de commander à distance les appareils électriques.

Nombre de postes	Type	Coloris	Réf	Eco-part.	Code	CR	€ HT
3	Pack extension connecté : 1 interrupteur + 1 prise connectée + 1 commande sans fil	Blanc	067630	0,12	<b>2095994</b>	E57	<b>133,70</b>



### PACK PRÊT À POSER VA-ET-VIENT SANS FIL - CÉLIANE

Prêt à poser Va-et-vient Céliane - Coloris : Blanc  
1 interrupteur micromodule d'éclairage ON/OFF 230 V~ (300W)  
2 commandes d'éclairage sans fil, alimentation par pile CR2032 3V fournie  
Permet de commander un éclairage de tout type (LEDs, fluo, halogène, incandescence) depuis 2 points de commande sans tirer de fils



Type	Coloris	Réf	Code	CR	€ HT
Prêt à Poser	Blanc	067777	<b>2096019</b>	E57	<b>117,50</b>
Prêt à Poser	Titane	067778	<b>2096020</b>	E57	<b>120,80</b>

BOÎTE DE SOL



**BOÎTE D'ENCASTREMENT SIMPLE POUR BÉTON HAUTEURS DE CHAPE 50 MM À 80 MM**

Boîte d'encastrement simple multimatériaux pour dalle béton (épaisseur 50 à 80 mm) ou plancher technique (épaisseur 10 à 40 mm).  
2 possibilités d'installation en multipostes : - entraxe 86 mm pour platine double ou platines simple poste carrées associées - entraxe 95 mm pour platines simples carrées ou rondes espacées



Dimensions (mm)	Nombre de postes	Profondeur (mm)	Réf	Code	CR	€ HT
40 x 100	1	40	081988	<b>1166471</b>	E57	<b>12,61</b>



**PRISE DE SOL INOX BROSSÉ**

Platines de sol à équiper de mécanisme Mosaic 2 modules avec plaques extra-fines - Ouverture du volet à 180°  
Ronde - 1 poste - Coloris : Inox brossé  
Coloris : Inox brossé - IP 44 - IK 08



Entraxe (mm)	Nombre de postes	Type	Coloris	Réf	Code	CR	€ HT
	1	Prise de sol carrée	Inox brossé	089700	<b>2987558</b>	E57	<b>49,41</b>
86	2	Prise de sol rectangulaire	Inox brossé	089702	<b>2987559</b>	E57	<b>89,38</b>
	1	Prise de sol ronde	Inox brossé	089701	<b>2863630</b>	E55	<b>50,41</b>

BOÎTE ÉTANCHE



**BOÎTE DE DÉRIVATION ÉTANCHE POUR LUMINAIRE**

Boîte mono-matière pour luminaire grise - 80 x 40 x 40 - 960°C - IP54 - IK07



Dimensions (mm)	Nombre de postes	Profondeur (mm)	Réf	Code	CR	€ HT
80x40	1	40	50030	<b>2139715</b>	E60	<b>1,83</b>



**BOÎTE DE DÉRIVATION ÉTANCHE RONDE - COUVERCLE ENCLIPSABLE**

Profondeur 40 ou 50 mm avec couvercle enclipsable  
960°C - IP55 - IK07



Dimensions (mm)	Nombre de postes	Profondeur (mm)	Réf	Code	CR	€ HT
Ø 60	1	40	50001	<b>1813192</b>	E58	<b>1,08</b>
Ø 80	1	45	50002	<b>1813193</b>	E64	<b>1,40</b>



**BOÎTE DE DÉRIVATION ÉTANCHE CARRÉE - COUVERCLE ENCLIPSABLE**

IP55, IK07. 960°C



Dimensions (mm)	Nombre de postes	Profondeur (mm)	Réf	Code	CR	€ HT
80x80	1	45	50003	<b>1813194</b>	E58	<b>1,52</b>



**BOÎTE DE DÉRIVATION ÉTANCHE - COUVERCLE AVEC VIS ¼ DE TOUR**

960°C - IP55 - IK07



Dimensions (mm)	Nombre de postes	Profondeur (mm)	Réf	Code	CR	€ HT
105x105	1	55	50004	<b>1813195</b>	E58	<b>2,74</b>
170x105	1	70	50006	<b>1813186</b>	E51	<b>6,15</b>



**BOÎTE DE DÉRIVATION ÉTANCHE - COUVERCLE AVEC VIS INOX**

Boîte de dérivation étanche avec couvercle à vis inox - 960°C - IP55 - IK07



Dimensions (mm)	Nombre de postes	Profondeur (mm)	Réf	Code	CR	€ HT
170 x 140	1	70	50007	<b>1813187</b>	E51	<b>9,69</b>
240 x 190	1	90	50009	<b>1813188</b>	E51	<b>17,58</b>
310 x 250	1	125	50010	<b>1813189</b>	E51	<b>40,76</b>



**BOÎTE DE DÉRIVATION PLEXO RONDE EMBOUTS À ENTRÉE DIRECTE**

Utilisation comme boîte de dérivation dans tous types de circuits.

Tenue au fil incandescent : 650°C.  
Température d'utilisation : -25 à +40°C.  
Sans halogène.



Dimensions (mm)	Nombre de postes	Profondeur (mm)	Réf	Code	CR	€ HT
Ø 60	1	40	092001	<b>411544U</b>	E57	<b>3,36</b>
Ø 70	1	45	092002	<b>411545F</b>	E57	<b>3,50</b>



**BOÎTE DE DÉRIVATION PLEXO ÉTANCHE**

Tenue au fil incandescent : 650°C.  
Température d'utilisation : de -25 à +40°C.  
Embouts interchangeables.  
Couvercles imperdables par liens.  
Classe II, Boîtes sans halogène.



Dimensions (mm)	Nombre de postes	Profondeur (mm)	Réf	Code	CR	€ HT
65x65	1	31	092005	<b>411547B</b>	E57	<b>4,31</b>
80x80	1	45	092012	<b>411550I</b>	E57	<b>4,30</b>
100x100	1	55	092020	<b>411553P</b>	E57	<b>8,52</b>
100x100	1	55	092022	<b>411554A</b>	E57	<b>8,34</b>



**BOÎTE DE DÉRIVATION PLEXO RECTANGULAIRE EMBOUTS À ENTRÉE DIRECTE**

Utilisation comme boîte de dérivation dans tous types de circuits.

Tenue au fil incandescent : 650°C.  
Température d'utilisation : de -25 à +40°C.  
Boîtes sans halogène.



Dimensions (mm)	Nombre de postes	Profondeur (mm)	Réf	Code	CR	€ HT
153x110	1	74	092042	<b>449956A</b>	E57	<b>20,15</b>
180x140	1	86	092052	<b>449957L</b>	E57	<b>26,98</b>
220x170	1	86	092062	<b>449949B</b>	E57	<b>36,86</b>
310x240	1	124	092082	<b>449958W</b>	E60	<b>131,80</b>



BOÎTIER D'APPAREILLAGE ENCASTRÉ



BOÎTE D'APPAREILLAGE CLOISON SÈCHE

Boîte cloison sèche bleue Ø67 mm de profondeur 40 ou 50 mm - 850°C

Dimensions (mm)	Entraxe (mm)	Nombre de postes	Profondeur (mm)	Réf	Code	CR	€ HT
Ø 67		1	40	52041	<b>1813198</b>	E80	<b>0,49</b>
Ø 67		1	50	52043	<b>1813200</b>	E60	<b>0,94</b>
Ø 85		1	40	52005	<b>1826742</b>	E68	<b>3,52</b>
Ø 85		1	50	52006	<b>1840322</b>	E53	<b>5,47</b>
40 x 140	71	2	40	52044	<b>1813201</b>	E60	<b>3,16</b>
40 x 210	71	3	40	52046	<b>1813202</b>	E66	<b>5,00</b>
50 x 210	71	3	50	52047	<b>1881324</b>	E51	<b>6,20</b>
50 x 140	71	2	50	52045	<b>1881323</b>	E51	<b>4,67</b>



BOÎTE CLOISON SÈCHE RONDE Ø 67 MM

Boîte cloison sèche bleue Ø67 de profondeur 40 mm ou 50 mm - 850°C

Dimensions (mm)	Entraxe (mm)	Nombre de postes	Profondeur (mm)	Réf	Code	CR	€ HT
Ø 67	57	2	40	52027	<b>1840323</b>	E53	<b>2,91</b>
Ø 67	57	3	40	52030	<b>1840324</b>	E53	<b>3,00</b>



LOT DE 300 BOÎTES PLACO 1 POSTE P 40 MM + 1 SCIE CLOCHE

Lot de 300 boîtes cloison sèche bleue Ø67 - P 40 - 850°C

Dimensions (mm)	Nombre de postes	Profondeur (mm)	Réf	Code	CR	€ HT
685 x 290	1	40	52042	<b>1813199</b>	E83	<b>164,35</b>



COUVERCLE NON DCL

Couvercle non DCL à clips Ø80 mm

Dimensions (mm)	Type	Réf	Code	CR	€ HT
Ø80	A clips	52301	<b>2132574</b>	E84	<b>51,45</b>



COUVERCLE AVEC VIS

Couvercle avec vis - 90 x 90 mm - Coloris : Blanc, traité anti-UV - Tenue au fil incandescent 850°C selon NF EN 60 695-2-11

Dimensions (mm)	Type	Réf	Code	CR	€ HT
85 x 85	Carré	52303	<b>2139726</b>	E53	<b>2,36</b>



BOÎTE CLOISON SÈCHE BATIBOX Ø 32 1 MODULE

Boîte monoposte 1 module pour appareillage étroit Céliane ou Mosaic. Ø de perçage 32 mm (x2). Profondeur 40 mm.

Dimensions (mm)	Nombre de postes	Profondeur (mm)	Réf	Code	CR	€ HT
32 x 77 x 36	1	40	080040	<b>904748A</b>	E57	<b>6,48</b>



BOÎTE CLOISON SÈCHE BATIBOX Ø 67

Boîte d'encastrement pour cloison sèche, programme Batibox. Pour montage d'appareillage à vis, sauf les boîtes 1P : vis ou griffes.

Les boîtes multipostes sont livrées avec 1 cloison de séparation.

Dimensions (mm)	Entraxe (mm)	Nombre de postes	Profondeur (mm)	Réf	Code	CR	€ HT
67 x 71 x 71		1	40	080041	<b>904749L</b>	E57	<b>1,61</b>
67 x 71 x 71		1	50	080051	<b>9047540</b>	E57	<b>1,56</b>
67 x 142 x 73	71	2	40	080042	<b>904750W</b>	E57	<b>6,42</b>
67 x 142 x 73	71	2	50	080052	<b>904755Z</b>	E57	<b>6,71</b>
67 x 213 x 73	71	3	40	080043	<b>904751H</b>	E57	<b>8,21</b>
67 x 142 x 73	71	3	50	080053	<b>904756K</b>	E57	<b>8,52</b>
67 x 283 x 73	71	4	40	080044	<b>904752S</b>	E57	<b>10,08</b>
67 x 284 x 73	71	4	50	080054	<b>904757V</b>	E57	<b>10,11</b>



DISTRIBOX BOÎTE CLOISON SÈCHE Ø 67

Distributeur de boîtes cloison sèche, spécialement adapté pour les chantiers

Dimensions (mm)	Nombre de postes	Profondeur (mm)	Réf	Code	CR	€ HT
67 x 71 x 71	1	40	080008	<b>1237917</b>	E60	<b>102,00</b>
67 x 71 x 71	1	50	080009	<b>1237918</b>	E60	<b>102,00</b>



BOÎTE CLOISON SÈCHE BATIBOX Ø 85 POUR PRISE 20 ET 32A

Boîte d'encastrement pour cloison sèche, programme Batibox.

Pour montage de prises 20 et 32 A.

Positionnement des vis de la boîte en vertical.

Dimensions (mm)	Nombre de postes	Profondeur (mm)	Réf	Code	CR	€ HT
85 x 86 x 83	1	40	089348	<b>068532I</b>	E57	<b>8,34</b>
85 x 86 x 83	1	50	089358	<b>068536A</b>	E57	<b>8,77</b>



COUVERCLE UNIVERSEL BATIBOX ROND Ø 85

Couvercle universel Batibox - Ø85 mm - pour boîte 1 poste. Livré sans vis de fixation (080197)

Dimensions (mm)	Type	Réf	Code	CR	€ HT
Ø85	Rond	080180	<b>994764S</b>	E57	<b>3,09</b>



### COUVERCLE UNIVERSEL BATIBOX CARRÉ

Couvercle universel Batibox - 100 x 100 - pour boîte Ø85 mm



Dimensions (mm)	Type	Réf	Code	CR	€ HT
80 x 80	Carré	089281	<b>068539H</b>	E57	<b>2,45</b>
100 x 100	Carré	089285	<b>067818G</b>	E57	<b>4,41</b>



### VIS LONGUE BATIBOX

Vis longue - pour toutes boîtes Batibox - Ø3 mm - Long. 40 mm



Dimensions (mm)	Type	Réf	Code	CR	€ HT
40 x 3	Accessoires	089748	<b>023098G</b>	E53	<b>0,21</b>
40 x 3	Accessoires	080197	<b>904709N</b>	E57	<b>0,38</b>



### SCIE CLOCHE PRO RENFORCÉE Ø 67-68 MM

Scie cloche PRO renforcée Ø67-68



Dimensions (mm)	Type	Réf	Code	CR	€ HT
Ø 67	Scie cloche	52409	<b>1813190</b>	E51	<b>52,51</b>

### BOÎTE D'APPAREILLAGE ENCASTRÉ BBC



#### BOÎTE D'ENCASTREMENT RONDE BBC ÉTANCHE À L'AIR XL AIR'MÉTIC

Boîte d'encastrement pour cloison sèche BBC bleue ronde - étanche à l'air  
Conforme à la norme CEI670



Dimensions (mm)	Entraxe (mm)	Nombre de postes	Profondeur (mm)	Réf	Code	CR	€ HT
Ø 67		1	40	52061	<b>1813203</b>	E80	<b>0,76</b>
Ø 67		1	50	52063	<b>1813204</b>	E64	<b>1,01</b>
Ø 85		1	40	52070	<b>1813209</b>	E55	<b>3,75</b>
Ø 85		1	50	52071	<b>2140237</b>	E51	<b>5,89</b>
Ø 67	71	2	40	52064	<b>1813205</b>	E58	<b>3,01</b>
Ø 67	71	2	50	52065	<b>1813206</b>	E58	<b>5,46</b>
Ø 67	71	3	40	52066	<b>1813207</b>	E86	<b>7,19</b>
Ø 67	71	3	50	52067	<b>1813208</b>	E60	<b>8,11</b>
Ø 67	71	4	40	52068	<b>1826729</b>	E66	<b>10,35</b>



#### BOÎTE CLOISON SÈCHE BBC Ø67 P 50 MM XL AIR'MÉTIC

Boîte cloison sèche BBC en PP bleue, membranes d'étanchéité en SBS de couleur grise - Ø67 - Profondeur 50 mm - Entraxe 71 mm, montage vertical ou horizontal - 850°C avec membrane d'étanchéité en SBS grise - Accepte gaine ICTA D16, D20 et D25 - Cloisons de séparation des circuits - IP40 - IK04 - NF EN 60670-1 de juillet 2005 - Conformes à la directive 2014/35/UE sur la base de la norme harmonisée NF EN 60670-1



Dimensions (mm)	Entraxe (mm)	Nombre de postes	Profondeur (mm)	Réf	Code	CR	€ HT
Ø 67	71	2 x 3	50	51020	<b>1826731</b>	E51	<b>22,68</b>



#### LOT DE 100 BOÎTES CLOISON SÈCHE RONDE BBC - 1 POSTE Ø67 - P 40 MM

100 boîtes d'encastrement BBC bleues 1 poste - Ø67 mm - P 40 mm - 850°C avec membrane d'étanchéité en SBS grise  
1 scie cloche



Dimensions (mm)	Nombre de postes	Profondeur (mm)	Réf	Code	CR	€ HT
Ø 67	1	40	52062	<b>1826727</b>	E80	<b>81,34</b>



#### LOT DE 300 BOÎTES BBC 1 POSTE P 40 MM + 1 SCIE CLOCHE

Lot de 300 boîtes cloison sèche BBC bleue - 1 poste - Ø67 - P 40 mm - 850°C avec membrane d'étanchéité en SBS grise



Dimensions (mm)	Nombre de postes	Profondeur (mm)	Réf	Code	CR	€ HT
Ø 67	1	40	52072	<b>1813210</b>	E80	<b>224,18</b>



#### BOÎTE CLOISON SÈCHE BBC ENERGY Ø 67

Boîte monoposte Prog. Batibox Energy - prof. 40 mm



Dimensions (mm)	Nombre de postes	Profondeur (mm)	Réf	Code	CR	€ HT
71 x 71	1	40	080021	<b>1109070</b>	E60	<b>1,63</b>
73 x 142	2	40	080022	<b>1109072</b>	E57	<b>6,87</b>
73 x 213	3	40	080023	<b>1109073</b>	E57	<b>8,64</b>
71 x 71	1	50	080031	<b>1109071</b>	E57	<b>2,35</b>
72,8 x 142	2	50	080032	<b>1269291</b>	E57	<b>7,08</b>
72,8 x 213	3	50	080033	<b>1269293</b>	E57	<b>8,93</b>
72,8 x 285	4	50	080034	<b>1269294</b>	E57	<b>13,17</b>



#### DISTRIBOX CLOISON SÈCHE BBC Ø 67

Distributeur de 100 boîtes monopostes P 50mm (080013) Spécialement adapté pour les chantiers basse consommation.



Dimensions (mm)	Nombre de postes	Profondeur (mm)	Réf	Code	CR	€ HT
71 x 71	1	40	080012	<b>1237921</b>	E60	<b>102,00</b>
71 x 71	1	50	080013	<b>1237922</b>	E60	<b>102,00</b>

BOÎTIER D'APPAREILLAGE ENCASTRÉ MAÇONNERIE



BOÎTE MAÇONNERIE BATIBOX POUR APPAREILLAGE ÉTROIT

Boîte 1 module pour appareillage étroit Céliane ou Mosaic. Profondeur 40 mm, largeur 32 mm.



Dimensions (mm)	Nombre de postes	Profondeur (mm)	Réf	Code	CR	€ HT
35 x 74	1/2	40	080140	<b>904767B</b>	E57	<b>3,39</b>



BOÎTE MAÇONNERIE BATIBOX CARRÉE À SCELLER ASSOCIABLE

Boîte monoposte Batibox - maçonnerie - carrée associable - prof. 50



Dimensions (mm)	Nombre de postes	Profondeur (mm)	Réf	Code	CR	€ HT
71 x 71	1	30	080131	<b>904766Q</b>	E57	<b>1,87</b>
71 x 71	1	40	080141	<b>904768M</b>	E60	<b>1,39</b>
71 x 71	1	50	080151	<b>904706G</b>	E57	<b>2,44</b>



BOÎTE MAÇONNERIE BATIBOX MULTIPOSTE À SCELLER

Boîte multipostes pour montage d'appareillage à vis. Boîte monobloc, livrée avec cloisons de séparation amovibles pour accueil des fonctions étendues (ex. : prise pré-câblée). Livrée avec vis équipées de cache de protection. Entrées défonçables Ø16-20-25.



Dimensions (mm)	Nombre de postes	Profondeur (mm)	Réf	Code	CR	€ HT
145 x 71	2	40	080142	<b>930619L</b>	E57	<b>3,01</b>
216 x 71	3	40	080143	<b>931315X</b>	E57	<b>4,54</b>



BOÎTE MAÇONNERIE BATIBOX CARRÉE À SCELLER 20/32A

Boîte Batibox - maçonnerie - pour prise 20 et 32 A - 1 poste



Dimensions (mm)	Nombre de postes	Profondeur (mm)	Réf	Code	CR	€ HT
85 x 85	1	40	080184	<b>904707R</b>	E57	<b>5,26</b>
85 x 85	1	50	080185	<b>904708C</b>	E57	<b>6,63</b>



DISTRIBOX BOÎTE MAÇONNERIE P40

Distributeur de boîtes maçonnerie Batibox, profondeur : 40 mm



Dimensions (mm)	Profondeur (mm)	Réf	Code	CR	€ HT
71 x 71	40	080117	<b>1237923</b>	E60	<b>89,00</b>

BOÎTIER D'APPAREILLAGE ENCASTRÉ MULTI-MATÉRIAUX



BOÎTE MULTIMATÉRIAUX BATIBOX À RIGIDITÉ RENFORCÉE

Boîte à rigidité renforcée avec modes de fixation multiples : - Par serrage d'étrier métalliques en cloison creuses, ou sur carreaux de plâtre - Par scellement sur murs maçonnés (parpaing, brique...) - Par injection de colle pour scellement rapide - Equipée d'étriers métalliques imperdables



Dimensions (mm)	Nombre de postes	Profondeur (mm)	Réf	Code	CR	€ HT
72 x 40	1	40	080101	<b>904761N</b>	E60	<b>1,99</b>
71	2	40	080102	<b>904762Y</b>	E57	<b>7,72</b>
71	3	40	080103	<b>904763J</b>	E57	<b>9,61</b>
72 x 50	1	50	080121	<b>904764U</b>	E57	<b>2,16</b>
80 x 151	2	50	080122	<b>1135254</b>	E57	<b>6,15</b>
80 x 222	3	50	080123	<b>1135255</b>	E57	<b>11,39</b>



BOÎTE MULTIMATÉRIAUX BATIBOX À RIGIDITÉ RENFORCÉE GRAND FORMAT

Boîte multimatériaux Batibox - grand format - 2x3 postes / 2x6/8 modules - prof 50



Dimensions (mm)	Nombre de postes	Profondeur (mm)	Réf	Code	CR	€ HT
142 x 142	2	50	080124	<b>971739J</b>	E57	<b>15,94</b>
213 x 142	3	50	080126	<b>904765F</b>	E57	<b>18,82</b>

BOÎTES PAVILLONNAIRES DE COMBLES



BOÎTE PAVILLONNAIRE POUR COMBLES BBC XL AIR'METIC

Tenue au fil incandescent : 850°C selon NF EN 60 695-2-11. Couvertles blancs RAL 9010 traités anti-UV, vis 1/4 de tour. Livrées filmées pour rester propres jusqu'au chantier. Étanche à l'air - Très bonnes performances aérauliques - Fort maintien de la gaine grâce à la membrane.



Dimensions (mm)	Nombre de postes	Nombre d'entrées	Profondeur (mm)	Réf	Code	CR	€ HT
210 x 210 x 85	1	44	85	51019	<b>1813197</b>	E58	<b>29,45</b>



BOÎTE POUR COMBLES 200 X 200 X 89 MM

Boîte pavillonnaire de grande capacité de connexion à 44 entrées automatiques



Dimensions (mm)	Nombre de postes	Profondeur (mm)	Réf	Code	CR	€ HT
200 x 200 x 89	1	80	51009	<b>1813196</b>	E54	<b>13,81</b>

## BOÎTES DE DÉRIVATION



### BOÎTE CLOISON SÈCHE BBC

Boîte cloison sèche BBC bleue - profondeur 40 ou 50 mm - 850°C avec membrane d'étanchéité en SBS grise  
Couvercle blanc traité anti UV. Livrée filmée.



Dimensions (mm)	Nombre de postes	Profondeur (mm)	Réf	Code	CR	€ HT
170 x 110	1	40	51014	<b>1813222</b>	E57	<b>18,52</b>
140 x 140	1	50	51018	<b>1813223</b>	E57	<b>23,98</b>
250 x 190	1	50	51016	<b>1813224</b>	E57	<b>34,05</b>



### BOÎTE DE DÉRIVATION CLOISON SÈCHE BATIBOX AVEC COUVERCLE

Boîte pour dérivation, livrée avec couvercle et vis.  
Fond défonçable.



Dimensions (mm)	Nombre de postes	Profondeur (mm)	Réf	Code	CR	€ HT
115 x 115	1	40	089372	<b>069630W</b>	E57	<b>13,94</b>
160 x 105	1	40	089373	<b>0696340</b>	E57	<b>14,95</b>
170 x 170	1	50	089374	<b>069661Z</b>	E57	<b>23,78</b>
230 x 170	1	50	089375	<b>069671F</b>	E57	<b>27,77</b>

## BOÎTIER LUMINAIRE



### KIT POINT DE CENTRE BBC DCL

1 poste pour cloisons sèches - Installation simplifiée :  
couvercles clipsables - Etanche à l'air - Economie  
d'énergie grâce au système d'étanchéité - S'utilise tant en  
rénovation qu'en neuf - Profondeur : 50 mm - NF



Dimensions (mm)	Nombre de postes	Profondeur (mm)	Type	Réf	Code	CR	€ HT
Ø 67	1	50	Avec douille E27 - 4 entrées	53064	<b>2139728</b>	E64	<b>5,55</b>
Ø 67	1	50	Avec douille E27 - 8 entrées	53062	<b>1813218</b>	E64	<b>6,48</b>



### POINT DE CENTRE BBC CLOISON SÈCHE DCL Ø 67 MM

Point de centre cloison sèche BBC DCL Ø67 mm



Dimensions (mm)	Nombre de postes	Profondeur (mm)	Réf	Code	CR	€ HT
Ø 67	1	50	53060	<b>1813217</b>	E69	<b>5,70</b>



### BOÎTE D'APPLIQUE CLOISON SÈCHE BBC DCL

Boîte d'applique cloison sèche BBC DCL avec ou sans douille



Dimensions (mm)	Nombre de postes	Profondeur (mm)	Type	Réf	Code	CR	€ HT
Ø 54	1	40	Sans douille	53074	<b>1813219</b>	E66	<b>7,04</b>
Ø 54	1	40	Avec douille	53078	<b>1813220</b>	E66	<b>8,32</b>
Ø 67	1	40	Avec douille	53077	<b>1826735</b>	E68	<b>7,24</b>



### KIT POINT DE CENTRE DCL Ø 67 MM + DOUILLE E27

Kit point de centre cloison sèche DCL Ø67 + douille E27



Dimensions (mm)	Nombre de postes	Profondeur (mm)	Réf	Code	CR	€ HT
Ø 67	1	50	53037	<b>1813216</b>	E68	<b>7,30</b>



### DOUILLE DCL E27 + FICHE

Douille de type DCL E27 courte sans interrupteur



Douille	Modèle	Coloris	Réf	Code	CR	€ HT
E27	Connexion automatique - Encliquetable	Blanc	62102	<b>1813191</b>	E80	<b>2,25</b>



### DOUILLE DE CHANTIER

Douille de chantier B22 / E27 et testeur de chantier



Douille	Modèle	Coloris	Réf	Code	CR	€ HT
B22	Encliquetable	Blanc	62150	<b>1826764</b>	E60	<b>2,00</b>
E27	Encliquetable	Blanc	62153	<b>1826762</b>	E62	<b>2,20</b>
B22	Testeur	Blanc	62151	<b>1826765</b>	E60	<b>0,90</b>



### COUVERCLE DCL POUR APPLIQUE

Ø du couvercle : 86 mm - IP44  
Certifié NF EN 61 995-1 et 61 995-2  
Conforme RT2012



Réf	Code	CR	€ HT
53041	<b>1826749</b>	E80	<b>3,56</b>



### COUVERCLE NON DCL

Couvercle non DCL à clips Ø80 mm



Dimensions (mm)	Type	Réf	Code	CR	€ HT
Ø 80	A clips	52301	<b>2132574</b>	E84	<b>51,45</b>



### KIT POINT DE CENTRE DCL ECOBATIBOX Ø 67 POUR CLOISON SÈCHE

Permet la réalisation de points de centre complet, le kit comprend :  
Une boîte point de centre Ecobatibox Ø67 profondeur 50 mm, une douille DCL et un dispositif d'arrimage rapide.



Dimensions (mm)	Profondeur (mm)	Réf	Code	CR	€ HT
Ø 67	50	089360	<b>1198919</b>	E60	<b>18,08</b>



### KIT POINT CENTRE DCL BBC BATIBOX ENERGY Ø 67

Boîte pour point de centre DCL étanche à l'air.  
Permet la suspension jusqu'à 25 kg avec reprise arrière sur ossature.  
Livrée avec piton et obturateur de protection, équipée de 4 entrées Ø16-20 mm



Dimensions (mm)	Nombre de postes	Profondeur (mm)	Réf	Code	CR	€ HT
Ø 67	1	50	089377	<b>1141820</b>	E57	<b>9,92</b>



### KIT BOÎTE POINT DE CENTRE DCL BATIBOX CLOISON SÈCHE Ø 67

Kit boîte point de centre DCL.  
Permet la réalisation de point de centre complet.  
Le kit comprend une boîte point de centre Ø67 et une douille + fiche DCL.



Dimensions (mm)	Nombre de postes	Profondeur (mm)	Réf	Code	CR	€ HT
Ø 67	1	50	089334	<b>1054398</b>	E60	<b>14,84</b>



### BOÎTE POINT DE CENTRE DCL BATIBOX Ø 67 POUR CLOISON SÈCHE AVEC COUVERCLE

Boîte lumineuse pour point de centre équipée de couvercle DCL.  
Permet la suspension jusqu'à 25 kg avec reprise arrière sur ossature.  
Livrée avec piton et obturateur de protection  
Équipée de 4 entrées Ø16-20.



Dimensions (mm)	Nombre de postes	Profondeur (mm)	Réf	Code	CR	€ HT
Ø 67	1	50	089337	<b>912602W</b>	E57	<b>9,68</b>



### BOÎTE D'APPLIQUE CLOISON SÈCHE DCL

Boîte d'applique DCL Ø 54 mm - Profondeur 40 mm



Dimensions (mm)	Nombre de postes	Profondeur (mm)	Réf	Code	CR	€ HT
Ø 54	1	40	53030	<b>1813215</b>	E66	<b>6,06</b>



### BOÎTE LUMINAIRE BATIBOX CLOISON SÈCHE POUR APPLIQUE À BORNES AUTO

Boîte lumineuse Batibox - cloison sèche - pr applique à bornes auto - prof 40 mm



Dimensions (mm)	Nombre de postes	Profondeur (mm)	Réf	Code	CR	€ HT
Ø 54	1	40	089304	<b>1107096</b>	E57	<b>8,80</b>



### BOÎTE LUMINAIRE DCL BATIBOX CLOISON SÈCHE POUR APPLIQUE

Boîte lumineuse Batibox - cloison sèche - couvercle de finition - pour applique



Dimensions (mm)	Nombre de postes	Profondeur (mm)	Réf	Code	CR	€ HT
Ø 40	1	40	089346	<b>068540S</b>	E57	<b>5,50</b>



### BOÎTE LUMINAIRE DCL BATIBOX MAÇONNERIE Ø 65 AVEC COUVERCLE

Boîte lumineuse pour point de centre équipée de couvercle DCL.  
Permet la suspension jusqu'à 25 kg avec reprise arrière sur ossature.  
Livrée avec piton et obturateur



Dimensions (mm)	Nombre de postes	Profondeur (mm)	Réf	Code	CR	€ HT
Ø 65	1	50	089237	<b>912601L</b>	E57	<b>11,73</b>



### BOÎTE LUMINAIRE BATIBOX MAÇONNERIE POUR APPLIQUE À BORNES AUTO

Boîte lumineuse équipée de couvercle affleurant DCL.  
Livrée avec obturateur utilisable comme protection de chantier  
Guidage du couvercle dans la boîte.



Dimensions (mm)	Nombre de postes	Profondeur (mm)	Réf	Code	CR	€ HT
Ø 54	1	40	089204	<b>1111621</b>	E57	<b>8,43</b>



### COUVERCLE IP44 POUR APPLIQUE BATIBOX Ø 75

Couvercle obturateur IP 44.  
A positionner en attente de pose d'un luminaire dans locaux humides.  
Se monte sur boîtes pour appliques murales.  
Fixation par vissage sur socle DCL.



Dimensions (mm)	Type	Réf	Code	CR	€ HT
Ø 75	Rond	089504	<b>1111920</b>	E57	<b>3,34</b>

APPAREILLAGE COMPOSABLE MILIEU DE GAMME

CÉLIANE - PLAQUE MATIÈRE



PLAQUE MATIÈRE - INOX BROSSÉ - CÉLIANE

Plaques Céliane pour montage horizontal ou vertical.

Entraxe (mm)	Nombre de postes	Type	Coloris	Réf	Code	CR	€ HT
-	1	Horizontal / Vertical	Inox brossé	069101	<b>1134455</b>	E57	<b>34,20</b>
71	2	Horizontal / Vertical	Inox brossé	069102	<b>1134456</b>	E57	<b>68,39</b>
71	3	Horizontal / Vertical	Inox brossé	069103	<b>1134457</b>	E57	<b>102,60</b>
71	4	Horizontal / Vertical	Inox brossé	069104	<b>1134458</b>	E57	<b>136,80</b>



PLAQUE MATIÈRE - BLACK NICKEL - CÉLIANE

Plaques Céliane pour montage horizontal ou vertical.

Entraxe (mm)	Nombre de postes	Type	Coloris	Réf	Code	CR	€ HT
71	2	Horizontal / Vertical	Black nickel	069032	<b>1256929</b>	E57	<b>68,39</b>
71	3	Horizontal / Vertical	Black nickel	069033	<b>1256930</b>	E57	<b>102,60</b>
71	4	Horizontal / Vertical	Black nickel	069034	<b>1256931</b>	E57	<b>136,80</b>
57	2	Horizontal / Vertical	Black nickel	069038	<b>1256934</b>	E55	<b>75,12</b>
-	4 - 5 modules	Horizontal / Vertical	Black nickel	069035	<b>1256932</b>	E57	<b>102,60</b>
-	6 - 8 modules	Horizontal / Vertical	Black nickel	069036	<b>1256933</b>	E57	<b>136,40</b>



PLAQUE MATIÈRE - NICKEL VELOURS - CÉLIANE

Plaques Céliane pour montage horizontal ou vertical.

Entraxe (mm)	Nombre de postes	Type	Coloris	Réf	Code	CR	€ HT
-	1	Horizontal / Vertical	Nickel velours	069111	<b>1134464</b>	E57	<b>34,20</b>
71	2	Horizontal / Vertical	Nickel velours	069112	<b>1134465</b>	E57	<b>68,39</b>
71	3	Horizontal / Vertical	Nickel velours	069113	<b>1134466</b>	E57	<b>102,60</b>
71	4	Horizontal / Vertical	Nickel velours	069114	<b>1134467</b>	E57	<b>136,80</b>



PLAQUE MATIÈRE - BRONZE DORÉ - CÉLIANE

Plaques Céliane pour montage horizontal ou vertical.

Entraxe (mm)	Nombre de postes	Type	Coloris	Réf	Code	CR	€ HT
-	1	Horizontal / Vertical	Bronze doré	069131	<b>1256945</b>	E57	<b>34,20</b>
71	2	Horizontal / Vertical	Bronze doré	069132	<b>1256946</b>	E57	<b>68,39</b>
71	3	Horizontal / Vertical	Bronze doré	069133	<b>1256947</b>	E57	<b>102,60</b>
71	4	Horizontal / Vertical	Bronze doré	069134	<b>1256948</b>	E57	<b>136,80</b>
-	4 - 5 modules	Horizontal / Vertical	Bronze doré	069135	<b>1256949</b>	E57	<b>101,80</b>



PLAQUE MATIÈRE - CHÊNE BLANCHI - CÉLIANE

Plaques Céliane pour montage horizontal ou vertical.

Entraxe (mm)	Nombre de postes	Type	Coloris	Réf	Code	CR	€ HT
-	1	Horizontal / Vertical	Chêne Blanc	069051	<b>1256939</b>	E57	<b>34,20</b>
71	2	Horizontal / Vertical	Chêne Blanc	069052	<b>1256940</b>	E57	<b>68,39</b>
71	3	Horizontal / Vertical	Chêne Blanc	069053	<b>1256941</b>	E57	<b>102,60</b>
71	4	Horizontal / Vertical	Chêne Blanc	069054	<b>1256942</b>	E57	<b>136,80</b>
57	2	Horizontal / Vertical	Chêne Blanc	069058	<b>1256944</b>	E55	<b>75,12</b>
-	4 - 5 modules	Horizontal / Vertical	Chêne Blanc	069055	<b>1256943</b>	E57	<b>102,60</b>



PLAQUE MATIÈRE - TEINTÉ WENGÉ - CÉLIANE

Plaques Céliane pour montage horizontal ou vertical.

Entraxe (mm)	Nombre de postes	Type	Coloris	Réf	Code	CR	€ HT
-	1	Horizontal / Vertical	Teinté wengé	069201	<b>1134514</b>	E57	<b>34,20</b>
71	2	Horizontal / Vertical	Teinté wengé	069202	<b>1134515</b>	E57	<b>68,39</b>
71	3	Horizontal / Vertical	Teinté wengé	069203	<b>1134516</b>	E57	<b>102,60</b>
71	4	Horizontal / Vertical	Teinté wengé	069204	<b>1134517</b>	E57	<b>136,80</b>
-	4 - 5 modules	Horizontal / Vertical	Teinté wengé	069205	<b>1134518</b>	E57	<b>102,60</b>





**PLAQUE MATIÈRE - VERRE KAOLIN - CÉLIANE**

Plaques Céliane pour montage horizontal ou vertical.

Entraxe (mm)	Nombre de postes	Type	Coloris	Réf	Code	CR	€ HT
-	1	Horizontal / Vertical	Verre Kaolin	069311	<b>1134576</b>	E57	<b>45,73</b>
71	2	Horizontal / Vertical	Verre Kaolin	069312	<b>1134577</b>	E57	<b>91,46</b>
71	3	Horizontal / Vertical	Verre Kaolin	069313	<b>1134578</b>	E57	<b>137,20</b>
71	4	Horizontal / Vertical	Verre Kaolin	069314	<b>1134579</b>	E57	<b>182,90</b>



**PLAQUE MATIÈRE - VERRE PIANO - CÉLIANE**

Plaques Céliane pour montage horizontal ou vertical.

Entraxe (mm)	Nombre de postes	Type	Coloris	Réf	Code	CR	€ HT
-	1	Horizontal / Vertical	Verre piano	069301	<b>1134568</b>	E57	<b>45,73</b>
71	3	Horizontal / Vertical	Verre piano	069303	<b>1134570</b>	E57	<b>137,20</b>
71	4	Horizontal / Vertical	Verre piano	069304	<b>1134571</b>	E57	<b>182,90</b>
-	4 - 5 modules	Horizontal / Vertical	Verre piano	069305	<b>1134572</b>	E57	<b>137,20</b>



**PLAQUE MATIÈRE - VERRE MOKA - CÉLIANE**

Plaques Céliane pour montage horizontal ou vertical.

Entraxe (mm)	Nombre de postes	Type	Coloris	Réf	Code	CR	€ HT
71	2	Horizontal / Vertical	Verre moka	069462	<b>1256964</b>	E57	<b>91,46</b>
71	3	Horizontal / Vertical	Verre moka	069463	<b>1256965</b>	E57	<b>137,20</b>
71	4	Horizontal / Vertical	Verre moka	069464	<b>1256966</b>	E57	<b>182,90</b>



**PLAQUE MATIÈRE - CORIAN CANNELÉ - CÉLIANE**

Plaques Céliane pour montage horizontal ou vertical.

Entraxe (mm)	Nombre de postes	Type	Coloris	Réf	Code	CR	€ HT
-	1	Horizontal / Vertical	Corian cannelé	069011	<b>1256918</b>	E57	<b>45,73</b>
71	2	Horizontal / Vertical	Corian cannelé	069012	<b>1256919</b>	E57	<b>91,46</b>
71	3	Horizontal / Vertical	Corian cannelé	069013	<b>1256920</b>	E57	<b>137,20</b>
71	4	Horizontal / Vertical	Corian cannelé	069014	<b>1256921</b>	E57	<b>182,90</b>



**PLAQUE MATIÈRE - CORIAN GOUGÉ - CÉLIANE**

Plaques Céliane pour montage horizontal ou vertical.

Entraxe (mm)	Nombre de postes	Type	Coloris	Réf	Code	CR	€ HT
-	1	Horizontal / Vertical	Corian gougé	069021	<b>1256923</b>	E57	<b>45,73</b>
71	2	Horizontal / Vertical	Corian gougé	069022	<b>1256924</b>	E57	<b>91,46</b>
71	3	Horizontal / Vertical	Corian gougé	069023	<b>1256925</b>	E57	<b>137,20</b>
71	4	Horizontal / Vertical	Corian gougé	069024	<b>1256926</b>	E57	<b>182,90</b>
-	4 - 5 modules	Horizontal / Vertical	Corian gougé	069025	<b>1256927</b>	E57	<b>137,20</b>



**CÉLIANE - PLAQUE POUDRÉE**



**PLAQUE POUDRÉ - GRÈS - CÉLIANE**

Plaques Céliane pour montage horizontal ou vertical.

Entraxe (mm)	Nombre de postes	Type	Coloris	Réf	Code	CR	€ HT
-	1	Horizontal / Vertical	Grès	066721	<b>1256737</b>	E57	<b>6,15</b>
71	2	Horizontal / Vertical	Grès	066722	<b>1256738</b>	E57	<b>12,30</b>
71	3	Horizontal / Vertical	Grès	066723	<b>1256739</b>	E57	<b>18,44</b>
71	4	Horizontal / Vertical	Grès	066724	<b>1256740</b>	E57	<b>24,59</b>
57	2	Horizontal / Vertical	Grès	066728	<b>1256743</b>	E57	<b>13,52</b>
57	3	Horizontal / Vertical	Grès	066729	<b>1256744</b>	E55	<b>20,29</b>
-	4 - 5 modules	Horizontal / Vertical	Grès	066725	<b>1256741</b>	E57	<b>18,44</b>
-	6 - 8 modules	Horizontal / Vertical	Grès	066726	<b>1256742</b>	E57	<b>24,53</b>



**PLAQUE POUDRÉ - SCHISTE - CÉLIANE**

Plaques Céliane pour montage horizontal ou vertical.

Entraxe (mm)	Nombre de postes	Type	Coloris	Réf	Code	CR	€ HT
-	1	Horizontal / Vertical	Schiste	066731	<b>1256745</b>	E57	<b>6,15</b>
71	2	Horizontal / Vertical	Schiste	066732	<b>1256746</b>	E57	<b>12,30</b>
71	3	Horizontal / Vertical	Schiste	066733	<b>1256747</b>	E57	<b>18,44</b>
57	2	Horizontal / Vertical	Schiste	066738	<b>1256751</b>	E57	<b>13,52</b>
57	3	Horizontal / Vertical	Schiste	066739	<b>1256752</b>	E55	<b>20,29</b>
-	4 - 5 modules	Horizontal / Vertical	Schiste	066735	<b>1256749</b>	E57	<b>18,44</b>
-	6 - 8 modules	Horizontal / Vertical	Schiste	066736	<b>1256750</b>	E57	<b>24,53</b>





**PLAQUE POUDRÉ - CRAIE - CÉLIANE**

Plaques Céliane pour montage horizontal ou vertical.

Entraxe (mm)	Nombre de postes	Type	Coloris	Réf	Code	CR	€ HT
-	1	Horizontal / Vertical	Craie	066701	<b>1256721</b>	E57	<b>6,15</b>
71	2	Horizontal / Vertical	Craie	066702	<b>1256722</b>	E57	<b>12,30</b>
71	3	Horizontal / Vertical	Craie	066703	<b>1256723</b>	E57	<b>18,44</b>
71	4	Horizontal / Vertical	Craie	066704	<b>1256724</b>	E57	<b>24,59</b>
57	2	Horizontal / Vertical	Craie	066708	<b>1256727</b>	E57	<b>13,52</b>
57	3	Horizontal / Vertical	Craie	066709	<b>1256728</b>	E57	<b>20,29</b>
-	4 - 5 modules	Horizontal / Vertical	Craie	066705	<b>1256725</b>	E57	<b>18,44</b>
-	6 - 8 modules	Horizontal / Vertical	Craie	066706	<b>1256726</b>	E57	<b>24,53</b>



**PLAQUE POUDRÉ - ARGILE - CÉLIANE**

Plaques Céliane pour montage horizontal ou vertical.

Entraxe (mm)	Nombre de postes	Type	Coloris	Réf	Code	CR	€ HT
-	1	Horizontal / Vertical	Argile	066711	<b>1256729</b>	E57	<b>6,15</b>
71	2	Horizontal / Vertical	Argile	066712	<b>1256730</b>	E57	<b>12,30</b>
71	3	Horizontal / Vertical	Argile	066713	<b>1256731</b>	E57	<b>18,44</b>
57	2	Horizontal / Vertical	Argile	066718	<b>1256735</b>	E57	<b>13,52</b>
57	3	Horizontal / Vertical	Argile	066719	<b>1256736</b>	E55	<b>20,29</b>
-	4 - 5 modules	Horizontal / Vertical	Argile	066715	<b>1256733</b>	E57	<b>18,44</b>
-	6 - 8 modules	Horizontal / Vertical	Argile	066716	<b>1256734</b>	E57	<b>24,53</b>



**PLAQUE POUDRÉ - BASALTE - CÉLIANE**

Plaques Céliane pour montage horizontal ou vertical.

Entraxe (mm)	Nombre de postes	Type	Coloris	Réf	Code	CR	€ HT
-	1	Horizontal / Vertical	Basalte	066741	<b>1256754</b>	E57	<b>6,15</b>
71	2	Horizontal / Vertical	Basalte	066742	<b>1256755</b>	E57	<b>12,30</b>
71	3	Horizontal / Vertical	Basalte	066743	<b>1256756</b>	E57	<b>18,44</b>
71	4	Horizontal / Vertical	Basalte	066744	<b>1256757</b>	E57	<b>24,59</b>
57	2	Horizontal / Vertical	Basalte	066748	<b>1256760</b>	E57	<b>13,52</b>
57	3	Horizontal / Vertical	Basalte	066749	<b>1256761</b>	E57	<b>20,29</b>
-	4 - 5 modules	Horizontal / Vertical	Basalte	066745	<b>1256758</b>	E57	<b>18,44</b>
-	6 - 8 modules	Horizontal / Vertical	Basalte	066746	<b>1256759</b>	E57	<b>24,53</b>



**CÉLIANE - PLAQUE MÉTAL**



**PLAQUE MÉTAL - TITANE - CÉLIANE**

Plaques Céliane pour montage horizontal ou vertical.

Entraxe (mm)	Nombre de postes	Type	Coloris	Réf	Code	CR	€ HT
-	1/2	Horizontal / Vertical	Titane	068900	<b>1134421</b>	E57	<b>17,31</b>
-	1	Horizontal / Vertical	Titane	068901	<b>904640I</b>	E60	<b>11,40</b>
71	2	Horizontal / Vertical	Titane	068902	<b>904641T</b>	E57	<b>22,80</b>
71	3	Horizontal / Vertical	Titane	068903	<b>904642E</b>	E57	<b>34,20</b>
71	4	Horizontal / Vertical	Titane	068904	<b>904643P</b>	E57	<b>45,60</b>
57	2	Horizontal / Vertical	Titane	068908	<b>904644A</b>	E57	<b>25,08</b>
57	3	Horizontal / Vertical	Titane	068909	<b>904645L</b>	E57	<b>37,62</b>



**PLAQUE MÉTAL - CARBONE - CÉLIANE**

Plaques Céliane pour montage horizontal ou vertical.

Entraxe (mm)	Nombre de postes	Type	Coloris	Réf	Code	CR	€ HT
-	1	Horizontal / Vertical	Carbone	068981	<b>1256903</b>	E57	<b>11,40</b>
71	2	Horizontal / Vertical	Carbone	068982	<b>1256904</b>	E57	<b>22,80</b>
71	3	Horizontal / Vertical	Carbone	068983	<b>1256905</b>	E57	<b>34,20</b>
71	4	Horizontal / Vertical	Carbone	068984	<b>1256906</b>	E57	<b>45,60</b>
57	2	Horizontal / Vertical	Carbone	068988	<b>1256910</b>	E55	<b>25,08</b>
57	3	Horizontal / Vertical	Carbone	068989	<b>1256911</b>	E57	<b>37,62</b>
-	4 - 5 modules	Horizontal / Vertical	Carbone	068985	<b>1256907</b>	E57	<b>34,20</b>
-	6 - 8 modules	Horizontal / Vertical	Carbone	068986	<b>1256908</b>	E57	<b>45,49</b>
71	2 x 2	Horizontal / Vertical	Carbone	068950	<b>1256894</b>	E57	<b>50,24</b>
71	2 x 3	Horizontal / Vertical	Carbone	068990	<b>1256912</b>	E57	<b>75,35</b>



**PLAQUE MÉTAL - TUNGSTÈNE - CÉLIANE**

Plaques Céliane pour montage horizontal ou vertical.

Entraxe (mm)	Nombre de postes	Type	Coloris	Réf	Code	CR	€ HT
-	1	Horizontal / Vertical	Tungstène	068971	<b>1256895</b>	E57	<b>11,40</b>
71	2	Horizontal / Vertical	Tungstène	068972	<b>1256896</b>	E57	<b>22,80</b>
71	3	Horizontal / Vertical	Tungstène	068973	<b>1256897</b>	E57	<b>34,20</b>
71	4	Horizontal / Vertical	Tungstène	068974	<b>1256898</b>	E57	<b>45,60</b>
57	2	Horizontal / Vertical	Tungstène	068978	<b>1256901</b>	E57	<b>25,08</b>
57	3	Horizontal / Vertical	Tungstène	068979	<b>1256902</b>	E57	<b>37,62</b>
71	2	Horizontal / Vertical	Tungstène	068975	<b>1256899</b>	E57	<b>34,20</b>
71	3	Horizontal / Vertical	Tungstène	068976	<b>1256900</b>	E57	<b>45,49</b>







**PLAQUE MÉTAL - ALUMINIUM - CÉLIANE**

Plaques Céliane pour montage horizontal ou vertical.

Entraxe (mm)	Nombre de postes	Type	Coloris	Réf	Code	CR	€ HT
-	1	Horizontal / Vertical	Aluminium	068921	<b>904646W</b>	E60	<b>11,40</b>
71	2	Horizontal / Vertical	Aluminium	068922	<b>904647H</b>	E57	<b>22,80</b>
71	3	Horizontal / Vertical	Aluminium	068923	<b>904648S</b>	E57	<b>34,20</b>
71	4	Horizontal / Vertical	Aluminium	068924	<b>904649D</b>	E57	<b>45,60</b>
57	2	Horizontal / Vertical	Aluminium	068928	<b>9046500</b>	E57	<b>25,08</b>
57	3	Horizontal / Vertical	Aluminium	068929	<b>904651Z</b>	E57	<b>37,68</b>



**PLAQUE MÉTAL - ALU SNAKE - CÉLIANE**

Plaques Céliane pour montage horizontal ou vertical.

Entraxe (mm)	Nombre de postes	Type	Coloris	Réf	Code	CR	€ HT
-	1	Horizontal / Vertical	Alu snake	068721	<b>1256876</b>	E57	<b>11,40</b>
71	2	Horizontal / Vertical	Alu snake	068722	<b>1256877</b>	E57	<b>22,80</b>
71	3	Horizontal / Vertical	Alu snake	068723	<b>1256878</b>	E57	<b>34,20</b>
71	4	Horizontal / Vertical	Alu snake	068724	<b>1256879</b>	E57	<b>45,60</b>
57	2	Horizontal / Vertical	Alu snake	068728	<b>1256882</b>	E57	<b>25,08</b>
57	3	Horizontal / Vertical	Alu snake	068729	<b>1256883</b>	E55	<b>37,62</b>
71	2	Horizontal / Vertical	Alu snake	068725	<b>1256880</b>	E57	<b>34,20</b>
71	3	Horizontal / Vertical	Alu snake	068726	<b>1256881</b>	E57	<b>45,49</b>



**PLAQUE MÉTAL - ORANGE SNAKE - CÉLIANE**

Plaques Céliane pour montage horizontal ou vertical.

Entraxe (mm)	Nombre de postes	Type	Coloris	Réf	Code	CR	€ HT
71	3	Horizontal / Vertical	Orange snake	068763	<b>1256886</b>	E57	<b>34,20</b>
71	4	Horizontal / Vertical	Orange snake	068764	<b>1256887</b>	E57	<b>45,60</b>
57	2	Horizontal / Vertical	Orange snake	068768	<b>1256888</b>	E55	<b>25,08</b>



**PLAQUE MÉTAL - COPPER - CÉLIANE**

Plaques Céliane pour montage horizontal ou vertical.

Entraxe (mm)	Nombre de postes	Type	Coloris	Réf	Code	CR	€ HT
-	1	Horizontal / Vertical	Copper	068991	<b>1256913</b>	E57	<b>11,40</b>
71	2	Horizontal / Vertical	Copper	068992	<b>1256914</b>	E57	<b>22,80</b>
71	3	Horizontal / Vertical	Copper	068993	<b>1256915</b>	E57	<b>34,20</b>
71	4	Horizontal / Vertical	Copper	068994	<b>1256916</b>	E57	<b>45,60</b>
57	2	Horizontal / Vertical	Copper	068998	<b>1256917</b>	E57	<b>25,08</b>



**PLAQUE MÉTAL - BLEU SNAKE - CÉLIANE**

Plaques Céliane pour montage horizontal ou vertical.

Entraxe (mm)	Nombre de postes	Type	Coloris	Réf	Code	CR	€ HT
-	1	Horizontal / Vertical	Bleu snake	068771	<b>1256889</b>	E57	<b>11,40</b>
71	2	Horizontal / Vertical	Bleu snake	068772	<b>1256890</b>	E57	<b>22,80</b>
71	3	Horizontal / Vertical	Bleu snake	068773	<b>1256891</b>	E57	<b>34,20</b>
71	4	Horizontal / Vertical	Bleu snake	068774	<b>1256892</b>	E57	<b>45,60</b>
57	2	Horizontal / Vertical	Bleu snake	068778	<b>1256893</b>	E55	<b>25,08</b>



**CÉLIANE - PLAQUE MÉMOIRES**



**PLAQUE LAQUÉ - BLANC - CÉLIANE**

Plaques Céliane pour montage horizontal ou vertical.

Entraxe (mm)	Nombre de postes	Type	Coloris	Réf	Code	CR	€ HT
-	1	Horizontal / Vertical	Blanc	066631	<b>1256694</b>	E57	<b>2,15</b>
71	2	Horizontal / Vertical	Blanc	066632	<b>1256695</b>	E57	<b>4,30</b>
71	3	Horizontal / Vertical	Blanc	066633	<b>1256696</b>	E57	<b>6,45</b>
71	4	Horizontal / Vertical	Blanc	066634	<b>1256697</b>	E57	<b>8,60</b>
57	2	Horizontal / Vertical	Blanc	068808	<b>904630C</b>	E57	<b>4,73</b>
57	3	Horizontal / Vertical	Blanc	068809	<b>904631N</b>	E57	<b>7,10</b>
-	4 - 5 modules	Horizontal / Vertical	Blanc	066635	<b>1256698</b>	E57	<b>6,45</b>
-	6 - 8 modules	Horizontal / Vertical	Blanc	066636	<b>1256699</b>	E57	<b>8,58</b>
71	2 x 2	Horizontal / Vertical	Blanc	068608	<b>1134368</b>	E57	<b>9,49</b>
71	2 x 3	Horizontal / Vertical	Blanc	068609	<b>1134369</b>	E57	<b>14,23</b>



EN EXCLUSIVITÉ CHEZ **têrêva**

LA QUALITÉ ET LA TECHNICITÉ AU JUSTE PRIX

- ✓ Une sélection de produits Plomberie, Chauffage et Électricité
- ✓ La qualité professionnelle au meilleur prix
- ✓ Des produits normés, performants et innovants

**100% DES PRODUITS EN STOCK**

CÉLIANE - PLAQUE ÉTANCHE



CÉLIANE - PLAQUE IP44 - BLANC

Plaque Céliane - IP 44 - 1 poste



Entraxe (mm)	Nombre de postes	Type	Coloris	Réf	Code	CR	€ HT
-	1	Plaque Horizontal / Vertical IP44	Blanc	069071	<b>1113760</b>	E57	<b>10,07</b>
71	2	Plaque Horizontal / Vertical IP44	Blanc	069072	<b>1113762</b>	E57	<b>20,12</b>

CÉLIANE - ENJOLIVEUR



ENJOLIVEUR BLANC - PRISE COURANT FORT - CÉLIANE



Nombre de postes	Type	Coloris	Réf	Code	CR	€ HT
1	Enjoliveur prise 2P+T surface	Blanc	068111	<b>904510I</b>	E57	<b>1,44</b>
1	Enjoliveur prise 2P+T	Blanc	068112	<b>1256852</b>	E57	<b>1,44</b>
1	Enjoliveur prise 2P+T surface à voyant	Blanc	068115	<b>1256854</b>	E57	<b>6,37</b>
4	Enjoliveur prise 4 x 2P+T surface précablée compacte	Blanc	068114	<b>1256853</b>	E57	<b>16,02</b>
4	Enjoliveur prise 4 x 2P+T standard précablée compacte	Blanc	068125	<b>904511T</b>	E57	<b>16,02</b>
1	Enjoliveur prise double pour chargeur USB version dock	Blanc	068210	<b>1256856</b>	E57	<b>17,34</b>
1	Enjoliveur prise chargeur double USB Type-A	Blanc	068256	<b>1214903</b>	E57	<b>3,71</b>
1	Station d'accueil pour smartphone	Blanc	068224	<b>1256858</b>	E57	<b>17,34</b>



ENJOLIVEUR BLANC - PRISE COURANT FAIBLE - CÉLIANE



Nombre de postes	Type	Coloris	Réf	Code	CR	€ HT
1	Enjoliveur prise TV simple mâle type "F" à visser	Blanc	068282	<b>904523V</b>	E57	<b>1,51</b>
1	Enjoliveur prise TV-R-SAT	Blanc	068285	<b>904537T</b>	E57	<b>3,71</b>
1	Enjoliveur prise téléphone RJ45 et TV simple	Blanc	068239	<b>1115360</b>	E57	<b>3,71</b>
1	Enjoliveur prise RJ45	Blanc	068251	<b>904521Z</b>	E57	<b>3,71</b>
1	Enjoliveur prise double RJ45	Blanc	068252	<b>1066140</b>	E57	<b>6,37</b>
1	Enjoliveur prise téléphone pour réseau mixte et basique	Blanc	068237	<b>1085053</b>	E57	<b>3,71</b>
1	Enjoliveur prise téléphone en T 8 contacts	Blanc	068238	<b>904519D</b>	E57	<b>1,15</b>
1	Enjoliveur prise Haut-parleur simple	Blanc	068211	<b>904516W</b>	E57	<b>3,71</b>
1	Enjoliveur prise Haut-parleur double	Blanc	068212	<b>904517H</b>	E57	<b>3,71</b>
1	Enjoliveur interface Bluetooth	Blanc	068218	<b>1256857</b>	E57	<b>6,37</b>



ENJOLIVEUR BLANC - COMMANDE D'ÉCLAIRAGE CÉLIANE



Nombre de postes	Type	Coloris	Réf	Code	CR	€ HT
1	Enjoliveur étroit interrupteur/va-et-vient/poussoir Soft	Blanc	065001	<b>1256680</b>	E60	<b>1,47</b>
1	Enjoliveur large Interrupteur/va-et-vient/poussoir Soft	Blanc	068001	<b>904495Z</b>	E60	<b>1,47</b>
1	Enjoliveur large toutes commandes d'éclairage standard	Blanc	068003	<b>904497V</b>	E57	<b>9,23</b>
1	Enjoliveur étroit interrupteur/va-et-vient/poussoir lumineux	Blanc	065003	<b>1256682</b>	E57	<b>9,23</b>
1	Enjoliveur large Interrupteur/va-et-vient/poussoir lumineux	Blanc	065004	<b>1256683</b>	E57	<b>10,25</b>
1	Enjoliveur étroit double interrupteur/va-et-vient/poussoir	Blanc	065002	<b>1256681</b>	E57	<b>5,42</b>
1	Enjoliveur large Double interrupteur/va-et-vient/poussoir	Blanc	068002	<b>904496K</b>	E57	<b>5,42</b>
1	Enjoliveur large Double interrupteur/va-et-vient/poussoir + voyant	Blanc	068004	<b>930632Y</b>	E57	<b>10,25</b>
1	Enjoliveur variateur	Blanc	065083	<b>1256684</b>	E57	<b>10,25</b>
1	Enjoliveur détecteur de mouvements toutes lampes 2 fils	Blanc	068026	<b>1256849</b>	E57	<b>10,25</b>
1	Enjoliveur détecteur de mouvements toutes lampes/luminosité	Blanc	068299	<b>1262979</b>	E57	<b>3,60</b>



ENJOLIVEUR BLANC - COMMANDE VOLET ROULANT - CÉLIANE



Nombre de postes	Type	Coloris	Réf	Code	CR	€ HT
1	Enjoliveur commande pour volets roulants/stores/fenêtre de toit	Blanc	068151	<b>904513P</b>	E57	<b>9,57</b>



ENJOLIVEUR BLANC - COMMANDE VMC - CÉLIANE



Enjoliveur Céliane blanc pour commande VMC

Nombre de postes	Type	Coloris	Réf	Code	CR	€ HT
1	Enjoliveur commande VMC	Blanc	068061	<b>904507B</b>	E57	<b>3,71</b>



**ENJOLIVEUR BLANC - SORTIE DE CÂBLE / OBTURATEUR - CÉLIANE**



Nombre de postes	Type	Coloris	Réf	Code	CR	€ HT
1	Enjoliveur sortie de câble	Blanc	068141	<b>904512E</b>	E57	<b>3,71</b>
1	Obturateur	Blanc	068143	<b>930643P</b>	E57	<b>3,71</b>



**ENJOLIVEUR BLANC - IP44 - CÉLIANE**

Enjoliveur prise Céliane étanche IP44



Nombre de postes	Type	Coloris	Réf	Code	CR	€ HT
1	Enjoliveur simple IP 44	Blanc	067801	<b>111376A</b>	E57	<b>5,43</b>
1	Enjoliveur avec porte étiquette IP 44	Blanc	067805	<b>111376E</b>	E57	<b>43,37</b>
1	Enjoliveur prise 2P+T IP44 à volet	Blanc	067812	<b>1256783</b>	E57	<b>5,31</b>



**ENJOLIVEUR TITANE - PRISE COURANT FORT - CÉLIANE**



Nombre de postes	Type	Coloris	Réf	Code	CR	€ HT
1	Enjoliveur prise 2P+T surface	Titane	068411	<b>904548K</b>	E60	<b>3,59</b>
1	Enjoliveur prise 2P+T	Titane	068412	<b>1256862</b>	E60	<b>3,59</b>
1	Enjoliveur prise 2P+T à voyant surface à voyant	Titane	068415	<b>1256864</b>	E57	<b>8,52</b>
4	Enjoliveur prise 4 x 2P+T surface pré-cablée compacte	Titane	068414	<b>1256863</b>	E57	<b>20,28</b>
1	Enjoliveur prise double pour chargeur USB version dock	Titane	068510	<b>1256866</b>	E57	<b>19,49</b>
1	Enjoliveur prise double pour chargeur USB	Titane	068556	<b>1256869</b>	E57	<b>5,86</b>
1	Station d'accueil pour smartphone	Titane	068524	<b>1256868</b>	E57	<b>19,49</b>



**ENJOLIVEUR TITANE - PRISE COURANT FAIBLE - CÉLIANE**



Nombre de postes	Type	Coloris	Réf	Code	CR	€ HT
1	Enjoliveur prise TV simple mâle type "F" à visser	Titane	068582	<b>904563T</b>	E57	<b>3,66</b>
1	Enjoliveur prise TV-R-SAT	Titane	068585	<b>904564E</b>	E57	<b>5,86</b>
1	Enjoliveur prise RJ45	Titane	068551	<b>904560M</b>	E57	<b>5,86</b>
1	Enjoliveur prise téléphone pour réseau mixte et basique	Titane	068537	<b>1085052</b>	E57	<b>5,86</b>
1	Enjoliveur prise téléphone en T 8 contacts	Titane	068538	<b>904558Q</b>	E57	<b>3,30</b>
1	Enjoliveur prise Haut-parleur simple	Titane	068511	<b>904555J</b>	E57	<b>5,89</b>
1	Enjoliveur prise Haut-parleur double	Titane	068512	<b>904557F</b>	E57	<b>5,89</b>
1	Enjoliveur interface Bluetooth	Titane	068518	<b>1256867</b>	E57	<b>8,52</b>



**ENJOLIVEUR TITANE - COMMANDE ÉCLAIRAGE - CÉLIANE**



Nombre de postes	Type	Coloris	Réf	Code	CR	€ HT
1	Enjoliveur étroit interrupteur/va-et-vient/poussoir Soft	Titane	065101	<b>1256685</b>	E60	<b>3,62</b>
1	Enjoliveur large Interrupteur/va-et-vient/poussoir Soft	Titane	068301	<b>904527N</b>	E60	<b>3,62</b>
1	Enjoliveur large toutes commandes d'éclairage standard	Titane	068303	<b>904532Q</b>	E57	<b>11,38</b>
1	Enjoliveur large Interrupteur/va-et-vient/poussoir lumineux	Titane	065104	<b>1256688</b>	E57	<b>12,40</b>
1	Enjoliveur étroit double interrupteur/va-et-vient/poussoir	Titane	065102	<b>1256686</b>	E57	<b>7,57</b>
1	Enjoliveur large Double interrupteur/va-et-vient/poussoir	Titane	068302	<b>904528Y</b>	E57	<b>7,57</b>
1	Enjoliveur large Double interrupteur/va-et-vient/poussoir + voyant	Titane	068304	<b>930635F</b>	E57	<b>12,40</b>
1	Enjoliveur variateur	Titane	065183	<b>1261457</b>	E57	<b>12,40</b>
1	Enjoliveur détecteur de mouvements toutes lampes 2 fils	Titane	068326	<b>1256860</b>	E57	<b>12,40</b>



**tereve-direct.fr**  
Une livraison adaptée à vos besoins



Commande prête en 10 min, pas une de plus !



Livraison urgente J+1 avant 9h



Livraison standard 24h à 48h



Livraison personnalisée

SEULEMENT CHEZ TÈRÈVA !



### ENJOLIVEUR TITANE - COMMANDE VOLETS ROULANTS - CÉLIANE

Enjoliveur Céliane pour inter/poussoir volet-roulant et commande fenêtre de toit.



Nombre de postes	Type	Coloris	Réf	Code	CR	€ HT
1	Enjoliveur commande pour volets roulants/stores/fenêtre de toit	Titane	068451	<b>904551R</b>	E57	<b>11,72</b>



### ENJOLIVEUR TITANE - VMC - CÉLIANE

Enjoliveur Céliane titane pour commande VMC.



Nombre de postes	Type	Coloris	Réf	Code	CR	€ HT
1	Enjoliveur commande VMC	Titane	068361	<b>904545D</b>	E57	<b>5,86</b>



### ENJOLIVEUR TITANE - SORTIE DE CÂBLE / OBTURATEUR - CÉLIANE

Nombre de postes	Type	Coloris	Réf	Code	CR	€ HT
1	Enjoliveur sortie de câble	Titane	068441	<b>904550G</b>	E57	<b>5,86</b>
1	Obturateur	Titane	068443	<b>1065060</b>	E57	<b>5,86</b>



### ENJOLIVEUR GRAPHITE - PRISE COURANT FORT - CÉLIANE

Enjoliveur Céliane pour prise de courant - Finition graphite



Nombre de postes	Type	Coloris	Réf	Code	CR	€ HT
1	Enjoliveur Enjoliveur prise 2P+T surface	Graphite	067911	<b>1256807</b>	E57	<b>3,59</b>
1	Enjoliveur Enjoliveur prise 2P+T standard	Graphite	067912	<b>1256808</b>	E57	<b>3,59</b>
1	Enjoliveur prise 2P+T surface à voyant	Graphite	067915	<b>1256810</b>	E57	<b>8,52</b>
4	Enjoliveur Enjoliveur prise 4 x 2P+T surface précablée compacte	Graphite	067914	<b>1256809</b>	E57	<b>20,28</b>
1	Enjoliveur Enjoliveur prise double pour chargeur USB version dock	Graphite	067910	<b>1256806</b>	E57	<b>19,49</b>
1	Enjoliveur Enjoliveur prise double pour chargeur USB	Graphite	067956	<b>1256833</b>	E57	<b>5,86</b>
1	Station d'accueil pour smartphone	Graphite	067924	<b>1256815</b>	E57	<b>19,49</b>
1	Enjoliveur prise rasoir	Graphite	067935	<b>1256820</b>	E57	<b>18,17</b>



### ENJOLIVEUR GRAPHITE - PRISE COURANT FAIBLE - CÉLIANE

Enjoliveur Céliane - Finition graphite



Nombre de postes	Type	Coloris	Réf	Code	CR	€ HT
1	Enjoliveur prise TV simple mâle type "F" à visser	Graphite	067982	<b>1256839</b>	E57	<b>3,69</b>
1	Enjoliveur prise TV-R-SAT	Graphite	067985	<b>1256841</b>	E57	<b>5,86</b>
1	Enjoliveur prise RJ45	Graphite	067951	<b>1256829</b>	E57	<b>5,86</b>
1	Enjoliveur prise USB	Graphite	067950	<b>1256828</b>	E57	<b>5,86</b>
1	Enjoliveur prise téléphone pour réseau mixte et basique	Graphite	067937	<b>1256822</b>	E57	<b>5,86</b>
1	Enjoliveur prise téléphone en T 8 contacts	Graphite	067938	<b>1256823</b>	E57	<b>3,30</b>
1	Enjoliveur prise Haut-parleur simple	Graphite	067813	<b>1256784</b>	E57	<b>5,89</b>



### ENJOLIVEUR GRAPHITE - COMMANDE ÉCLAIRAGE - CÉLIANE

Nombre de postes	Type	Coloris	Réf	Code	CR	€ HT
1	Enjoliveur étroit interrupteur/va-et-vient/poussoir Soft	Graphite	065201	<b>1256689</b>	E57	<b>3,62</b>
1	Enjoliveur large Interrupteur/va-et-vient/poussoir Soft	Graphite	067901	<b>1256799</b>	E57	<b>3,62</b>
1	Enjoliveur large Interrupteur/va-et-vient Intuition	Graphite	067922	<b>1256813</b>	E57	<b>5,89</b>
1	Enjoliveur large toutes commandes d'éclairage standard	Graphite	067903	<b>1256801</b>	E57	<b>11,38</b>
1	Enjoliveur étroit interrupteur/va-et-vient/poussoir lumineux	Graphite	065203	<b>1256691</b>	E57	<b>11,38</b>
1	Enjoliveur large Interrupteur/va-et-vient/poussoir lumineux	Graphite	065204	<b>1256692</b>	E57	<b>12,40</b>
1	Enjoliveur commande effleurement	Graphite	067949	<b>1256827</b>	E57	<b>5,89</b>
1	Enjoliveur interrupteur/va-et-vient/poussoir porte étiquette	Graphite	067934	<b>1256819</b>	E57	<b>19,49</b>
1	Enjoliveur interrupteur bipolaire doigt large	Graphite	067921	<b>1256812</b>	E57	<b>8,52</b>
1	Enjoliveur interrupteur bipolaire à voyant doigt large	Graphite	067923	<b>1256814</b>	E57	<b>12,40</b>
1	Enjoliveur interrupteur à badge	Graphite	067909	<b>1256805</b>	E57	<b>19,49</b>
1	Enjoliveur interrupteur temporisé/interrupteur + ventilation	Graphite	067936	<b>1256821</b>	E57	<b>8,52</b>
1	Enjoliveur étroit double interrupteur/va-et-vient/poussoir	Graphite	065202	<b>1256690</b>	E57	<b>7,57</b>
1	Enjoliveur large Double interrupteur/va-et-vient/poussoir	Graphite	067902	<b>1256800</b>	E57	<b>7,57</b>
1	Enjoliveur Double interrupteur/va-et-vient/poussoir à voyant	Graphite	067904	<b>1256802</b>	E57	<b>12,40</b>
1	Enjoliveur détecteur de mouvements toutes lampes 2 fils	Graphite	067926	<b>1256816</b>	E57	<b>12,40</b>
1	Enjoliveur variateur	Graphite	065283	<b>1256693</b>	E57	<b>12,40</b>
1	Enjoliveur détecteur de mouvements toutes lampes/luminosité	Graphite	067999	<b>1256847</b>	E57	<b>6,14</b>
1	Enjoliveur interrupteur horaire programmable	Graphite	067928	<b>1256817</b>	E57	<b>5,89</b>



### ENJOLIVEUR GRAPHITE INTERRUPTEUR VOLETS ROULANTS STORES - CÉLIANE

Enjoliveur Céliane commande pour volets roulants ou stores ou fenêtre de toit - Finition graphite



Nombre de postes	Type	Coloris	Réf	Code	CR	€ HT
1	Enjoliveur commande pour volets roulants/stores/fenêtre de toit	Graphite	067955	<b>1256832</b>	E57	<b>11,72</b>

### ENJOLIVEUR GRAPHITE - COMMANDE VMC - CÉLIANE



Nombre de postes	Type	Coloris	Réf	Code	CR	€ HT
1	Enjoliveur commande VMC	Graphite	067961	<b>1256835</b>	E57	<b>5,86</b>



### ENJOLIVEUR GRAPHITE - OBTURATEUR - CÉLIANE

Permettent de mettre une fonction en attente  
Possibilité de perçage pour utilisation en sortie de fil ou autre adaptation

Se fixent directement sur support Batibox



Nombre de postes	Type	Coloris	Réf	Code	CR	€ HT
1	Enjoliveur sortie de câble	Graphite	067941	<b>1256825</b>	E57	<b>5,86</b>
1	Obturateur	Graphite	067943	<b>1256826</b>	E57	<b>5,86</b>

### CÉLIANE - MÉCANISME



### MÉCANISME - PRISE COURANT FORT - CÉLIANE



Nombre de postes	Type	Coloris	Réf	Code	CR	€ HT
1	Prise 2P Spéciale rénovation	Gris	067110	<b>904448C</b>	E57	<b>6,21</b>
1	Prise 2P+T Borne automatique	Gris	067111	<b>904449N</b>	E60	<b>5,33</b>
1	Prise 2P+T Spécial rénovation	Gris	067113	<b>111470A</b>	E57	<b>7,87</b>
2	Prise 2 x 2P+T Précâblée	Gris	067124	<b>1256771</b>	E57	<b>11,72</b>
3	Prise 3 x 2P+T Précâblée	Gris	067126	<b>1256772</b>	E57	<b>17,58</b>
4	Prise 4 x 2P+T Précâblée	Gris	067128	<b>1256773</b>	E57	<b>23,44</b>



### MÉCANISME - CHARGEUR USB + 2P+T FB PRÉ-CÂBLÉ - CÉLIANE

Prise de courant et module de charge double USB typeA 2400 mA précâblées Céliane



Nombre de postes	Type	Coloris	Réf	Code	CR	€ HT
2	Prise de courant et chargeur double USB Type A 2,4A précâblées	Blanc	067106	<b>1256769</b>	E60	<b>42,43</b>



### MÉCANISME - PRISE CHARGEUR USB DOUBLE - CÉLIANE

Prise chargeur universel 2 USB 2400 mA  
Programme Céliane



Nombre de postes	Type	Coloris	Réf	Code	CR	€ HT
1	Prise double chargeur USB type A 2,4 A 12W	Gris	067462	<b>1214902</b>	E57	<b>36,77</b>



### MÉCANISME - PRISE COURANT FAIBLE - CÉLIANE



Nombre de postes	Type	Coloris	Réf	Code	CR	€ HT
1	Prise télévision simple typeF à visser compatible 4G et Lte	Gris	067380	<b>1111971</b>	E57	<b>13,11</b>
1	Prise télévision étoile blindée compatible 4G et Lte	Gris	067382	<b>904465H</b>	E57	<b>11,76</b>
1	Prise TV-R-SAT compatible 4G Lte - radio FM et DAB+	Gris	067388	<b>904466S</b>	E57	<b>35,12</b>
1	Prise téléphone 8 contacts	Gris	067338	<b>904463L</b>	E57	<b>16,21</b>
1	Prise haut-parleur	Gris	067311	<b>904462A</b>	E57	<b>11,44</b>
1	Prise RJ45 cat. 6 STP télévision, téléphone, informatique	Gris	067396	<b>1119512</b>	E57	<b>20,17</b>
1	Prise RJ45 Cat.6 FTP	Gris	067345	<b>1095323</b>	E57	<b>17,36</b>



### MÉCANISME - COMMANDE ÉCLAIRAGE - CÉLIANE



Nombre de postes	Type	Coloris	Réf	Code	CR	€ HT
1	Interrupteur ou va-et-vient ou commande de VMC	Noir	067001	<b>904434E</b>	E60	<b>7,23</b>
1	Permutateur	Noir	067005	<b>1256762</b>	E57	<b>31,30</b>
1	Détecteur de mouvements toutes lampes 3 fils avec Neutre	Noir	067025	<b>1256765</b>	E57	<b>45,17</b>
1	Détecteur de mouvements toutes lampes 2 fils sans Neutre	Noir	067026	<b>1256766</b>	E57	<b>89,53</b>
1	Détecteur de mouvements toutes lampes 2 fils pour minuterie sans Neutre	Noir	067027	<b>1256767</b>	E57	<b>69,61</b>
1	Poussoir inverseur contact NO-NF	Noir	067031	<b>904440S</b>	E57	<b>12,41</b>
1	Variateur toutes lampes 2 fils sans neutre	Noir	067083	<b>1179951</b>	E57	<b>92,95</b>



### MÉCANISME - COMMANDE VOLETS ROULANTS - CÉLIANE

Pour la commande directe de moteur 6 A 250 V



Nombre de postes	Type	Coloris	Réf	Code	CR	€ HT
1	Interrupteur volets roulants commande directe de moteur	Noir	067601	<b>904471V</b>	E57	<b>31,09</b>
1	Poussoir par boîtier d'automatisme pour volets roulants	Noir	067602	<b>904472G</b>	E57	<b>36,30</b>



**MÉCANISME - SORTIE DE CÂBLE - CÉLIANE**



Nombre de postes	Type	Coloris	Réf	Code	CR	€ HT
1	Sortie de câble livrées avec serre-câbles	Gris	067181	<b>904453F</b>	E57	<b>9,61</b>
1	Sortie de câble bornes automatiques face avant-livrées avec serre-câbles		067183	<b>904454Q</b>	E57	<b>26,09</b>



**MÉCANISME + ENJOLIVEUR - PRISE D'ASPIRATION CENTRALISÉE - CÉLIANE**



Nombre de postes	Type	Coloris	Réf	Code	CR	€ HT
1	Prise d'aspiration sans contact avec enjoliveur	Blanc	067430	<b>904469Z</b>	E57	<b>55,16</b>
1	Prise d'aspiration sans contact avec enjoliveur	Titane	067431	<b>904470K</b>	E57	<b>57,41</b>
1	Prise d'aspiration avec contact avec enjoliveur	Blanc	067432	<b>1134059</b>	E57	<b>82,80</b>
	Kit raccordement / encastrément pour aspiration centralisée sur tube Ø51 mm et reçoit les flexibles Ø38 mm		067439	<b>994763H</b>	E57	<b>38,91</b>



**MÉCANISME + ENJOLIVEUR - LISEUSE À LED - CÉLIANE**



Liseuses s'installent à la tête du lit  
Permet de disposer d'un éclairage directionnel  
Équipés de LEDs sans entretien

Nombre de postes	Type	Coloris	Réf	Code	CR	€ HT
1	Liseuse livrée avec enjoliveur	Blanc	067656	<b>1256776</b>	E57	<b>118,30</b>
1	Liseuse livrée avec enjoliveur	Titane	067657	<b>1256777</b>	E57	<b>121,10</b>

**CÉLIANE - ACCESSOIRES**



**CADRE SAILLIE - TITANE - CÉLIANE**



Cadre saillie Céliane - 1 poste - titane

Nombre de postes	Type	Coloris	Réf	Code	CR	€ HT
1	Cadre saillie	Titane	080244	<b>1135267</b>	E55	<b>15,05</b>
3	Cadre saillie Horizontale / Vertical	Titane	080246	<b>1256973</b>	E55	<b>45,13</b>



**CADRE SAILLIE - BLANC - CÉLIANE**



Livré avec vis  
Équipé d'une entrée amovible pour installation sur moulure 20 x 12,5 mm

Entraxe (mm)	Nombre de postes	Type	Coloris	Réf	Code	CR	€ HT
	1	Cadre saillie	Blanc	080241	<b>930645L</b>	E57	<b>12,79</b>
71	2	Cadre saillie Horizontale / Vertical	Blanc	080242	<b>9312220</b>	E57	<b>25,59</b>
71	3	Cadre saillie Horizontale / Vertical	Blanc	080243	<b>1256972</b>	E57	<b>38,38</b>



**VOYANT LUMINEUX 230 V**



Voyant lumineux 230 V 0,15 mA - pour mécanismes Mosaic et Céliane

Nombre de postes	Type	Coloris	Réf	Code	CR	€ HT
1	Voyant lumineux 230V 0,15mA pour mécanismes	Blanc	067686	<b>1256780</b>	E57	<b>10,94</b>
1	Voyant lumineux 12V, 24V et 48V pour mécanismes	Blanc	067687	<b>1256781</b>	E57	<b>10,94</b>
1	Voyant témoin 230V pour câblage phase distribuée 3mA	Blanc	067688	<b>1256782</b>	E57	<b>10,94</b>
1	Voyant témoin 230V pour câblage existant 3mA	Blanc	067685	<b>1256779</b>	E57	<b>14,58</b>
1	Couronne lumineuse 230V fonction témoin ou lumineux	Blanc	067670	<b>1256778</b>	E57	<b>28,18</b>

**Click & Collect**  
SEULEMENT CHEZ TÊRÉVA !



GALLERY - PLAQUE



PLAQUE - BLANC PURE - GALLERY



Entraxe (mm)	Nombre de postes	Type	Coloris	Réf	Code	CR	€ HT
	1	Plaque plastique injecté Horizontal / Vertical	Blanc pur	WXP0002	<b>2849223</b>	E62	<b>1,90</b>
71	2	Plaque plastique injecté Horizontal	Blanc pur	WXP0012	<b>2849228</b>	E62	<b>3,80</b>
71	3	Plaque plastique injecté Horizontal	Blanc pur	WXP0013	<b>2849229</b>	E62	<b>5,70</b>
71	2	Plaque plastique injecté Vertical	Blanc pur	WXP0042	<b>2849234</b>	E62	<b>3,80</b>
71	3	Plaque plastique injecté Vertical	Blanc pur	WXP0043	<b>2849235</b>	E64	<b>5,70</b>
71	4	Plaque plastique injecté Horizontal	Blanc pur	WXP0014	<b>2849230</b>	E64	<b>7,60</b>



PLAQUE - TITANE - GALLERY



Entraxe (mm)	Nombre de postes	Type	Coloris	Réf	Code	CR	€ HT
	1	Plaque plastique peint horizontal / vertical	Titane	WXP0102	<b>2849239</b>	E62	<b>5,56</b>
71	2	Plaque plastique peint horizontal	Titane	WXP0112	<b>2849244</b>	E64	<b>11,12</b>
71	3	Plaque plastique peint horizontal	Titane	WXP0113	<b>2849245</b>	E64	<b>16,68</b>
71	2	Plaque plastique peint vertical	Titane	WXP0142	<b>2849250</b>	E64	<b>11,12</b>
71	4	Plaque plastique peint horizontal	Titane	WXP0114	<b>2849246</b>	E64	<b>22,24</b>

GALLERY - ENJOLIVEUR



PRISE - ENJOLIVEUR COURANT FORT - GALLERY



Nombre de postes	Type	Coloris	Réf	Code	CR	€ HT
1	Enjoliveur prise de courant 2P+T	Blanc pur	WXD100B	<b>2848983</b>	E62	<b>1,27</b>
1	Enjoliveur prise de courant 2P+T	Titane	WXD100T	<b>2848988</b>	E62	<b>3,31</b>
1	Enjoliveur prise de courant 2P+T rénovation	Blanc pur	WXD105B	<b>2849003</b>	E64	<b>1,27</b>
1	Enjoliveur prise de courant 2P+T rénovation	Titane	WXD105T	<b>2849006</b>	E64	<b>3,31</b>



PRISE - ENJOLIVEUR COURANT FAIBLE - GALLERY

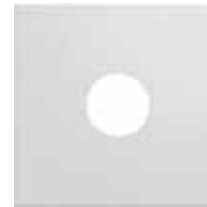

Nombre de postes	type	Coloris	Réf	Code	CR	€ HT
1	Enjoliveur prise TV + FM + SAT	Blanc pur	WXD256B	<b>2849047</b>	E64	<b>3,29</b>
1	Enjoliveur prise RJ45	Blanc pur	WXD202B	<b>2849023</b>	E62	<b>3,29</b>
1	Enjoliveur prise RJ45	Titane	WXD202T	<b>2849026</b>	E64	<b>5,33</b>
1	Enjoliveur prise TV	Blanc pur	WXD251B	<b>2849039</b>	E62	<b>1,33</b>
1	Enjoliveur chargeur USB	Blanc pur	WXD112B	<b>2849007</b>	E64	<b>3,29</b>
1	Enjoliveur interrupteur volet roulant	Blanc pur	WXD300B	<b>2849055</b>	E64	<b>8,45</b>
1	Enjoliveur interrupteur volet roulant	Titane	WXD300T	<b>2849058</b>	E64	<b>10,49</b>
1	Enjoliveur chargeur USB	Blanc pur	WXD112B	<b>2849007</b>	E64	<b>3,29</b>

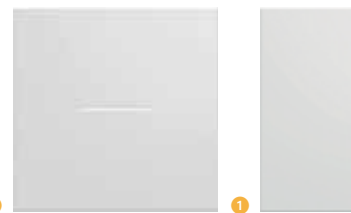

ENJOLIVEUR - COMMANDE D'ÉCLAIRAGE - GALLERY



Nombre de postes	Type	Coloris	Réf	Code	CR	€ HT
1/2	Enjoliveur interrupteur	Blanc pur	WXD010B	<b>2848943</b>	E62	<b>2,39</b>
1/2	Enjoliveur interrupteur	Titane	WXD010T	<b>2848946</b>	E64	<b>3,42</b>
1	Enjoliveur interrupteur	Blanc pur	WXD000B	<b>2848919</b>	E62	<b>1,30</b>
1	Enjoliveur interrupteur	Titane	WXD000T	<b>2848922</b>	E64	<b>3,34</b>
1	Enjoliveur interrupteur à voyant	Blanc pur	WXD001B	<b>2848923</b>	E62	<b>8,15</b>
1	Enjoliveur interrupteur automatique	Blanc pur	WXD050B	<b>2848959</b>	E64	<b>3,29</b>
1/2	Enjoliveur interrupteur à voyant	Titane	WXD011T	<b>2848950</b>	E64	<b>5,56</b>
1	Enjoliveur variateur pousoir	Blanc pur	WXD063B	<b>3348204</b>	E58	<b>9,07</b>



ENJOLIVEUR INTERRUPTEUR POUR VOLET ROULANT - GALLERY

Enjoliveur pour variateur pousoir Gallery  
1 touche - 2 modules



Nombre de postes	Type	Coloris	Réf	Code	CR	€ HT
1	Enjoliveur interrupteur volet roulant	Blanc pur	WXD300B	<b>2849055</b>	E64	<b>8,45</b>
1	Enjoliveur interrupteur volet roulant	Titane	WXD300T	<b>2849058</b>	E64	<b>10,49</b>



ENJOLIVEUR VMC - GALLERY

Enjoliveur VMC Gallery - 2 modules - IP21



Nombre de postes	type	Coloris	Réf	Code	CR	€ HT
1	Enjoliveur VMC	Titane	WXD003T	<b>2848934</b>	E64	<b>5,33</b>



### ENJOLIVEUR SORTIE DE CÂBLE - GALLERY

Enjoliveur pour sortie de câble Gallery - IP21

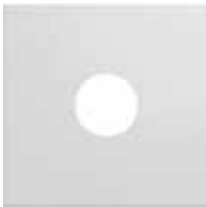

Nombre de postes	type	Coloris	Réf	Code	CR	€ HT
1	Enjoliveur sortie de câble	Titane	WXD155T	<b>2849014</b>	E64	<b>5,33</b>
1	Enjoliveur sortie de câble	Blanc pur	WXD155B	<b>2849011</b>	E64	<b>3,29</b>

### GALLERY - MÉCANISME



### PRISE COURANT FORT - GALLERY



Nombre de postes	Type	Coloris	Réf	Eco-part.	Code	CR	€ HT
1	Prise 2P+T	Gris foncé	WXF100	0,01	<b>2849115</b>	E62	<b>4,71</b>
2	Prise 2 X 2P+T	Gris foncé	WXF122	0,01	<b>2849119</b>	E62	<b>10,36</b>
3	Prise 3 x 2P+T	Gris foncé	WXF123	0,02	<b>2849120</b>	E64	<b>15,54</b>
1	Prise 2P+T rénovation	Gris foncé	WXF105	0,01	<b>2849117</b>	E64	<b>6,97</b>



### PRISE COURANT FAIBLE - GALLERY



Nombre de postes	Type	Coloris	Réf	Eco-part.	Code	CR	€ HT
1	Prise TV directe 2 modules	Gris foncé	WXF250	0,01	<b>2849144</b>	E62	<b>10,40</b>
1	Prise RJ45 cat.6A STP grade 3	Gris foncé	WXF228	0,01	<b>2849139</b>	E64	<b>18,75</b>
1	Prise RJ45 Cat.6 FTP Grade 2	Gris foncé	WXF224	0,01	<b>2849136</b>	E62	<b>15,40</b>



### CHARGEUR USB - BLANC - GALLERY



Nombre de postes	Type	Coloris	Réf	Eco-part.	Code	CR	€ HT
1	Chargeur USB	Gris foncé	WXF112	0,01	<b>2849118</b>	E64	<b>32,39</b>



### COMMANDE D'ÉCLAIRAGE - GALLERY



Nombre de postes	Type	Coloris	Réf	Eco-part.	Code	CR	€ HT
1	Interrupteur va-et-vient/ inter BP avec neutre 2 modules	Gris foncé	WXF003	0,01	<b>2849100</b>	E62	<b>6,39</b>
1	Permutateur	Blanc pur	WXF010	0,01	<b>3040114</b>	E62	<b>26,34</b>
1	Interrupteur automatique 2 fils sans neutre		WXF052	0,01	<b>2849107</b>	E64	<b>85,00</b>
1	Interrupteur automatique 3 fils		WXF051	0,01	<b>2849108</b>	E64	<b>96,31</b>
1	Variateur poussoir à touches		WXF063	-	<b>3348209</b>	E57	<b>82,21</b>



### SORTIE DE CÂBLE - 2 MODULES - GALLERY



Nombre de postes	Type	Coloris	Réf	Eco-part.	Code	CR	€ HT
1	Sortie de câble 2 modules	Gris foncé	WXF155	0,01	<b>2849121</b>	E64	<b>8,51</b>



### INTERRUPTEUR POUR VOLET ROULANT INVERSEUR 2 MODULES - GALLERY

Mode de fixation : Clipsé - Type de connexion : Quickconnect - Section de raccordement : 1,5 / 2,5 mm<sup>2</sup> - Coloris : Gris fer - 2 modules



Nombre de postes	type	Coloris	Réf	Eco-part.	Code	CR	€ HT
1	Interrupteur volet roulant inverseur	Gris foncé	WXF300	0,01	<b>2849152</b>	E64	<b>27,51</b>



### OBTURATEUR - MÉCANISME - GALLERY

Mode de fixation : clipsé - Coloris : Blanc - IP20 IK02 - 2 modules



Nombre de postes	type	Coloris	Réf	Code	CR	€ HT
1/2	Obturateur	Blanc pur	WXF688B	<b>2849214</b>	E64	<b>2,48</b>
1	Obturateur 2 modules	Blanc pur	WXF689B	<b>2849218</b>	E64	<b>3,29</b>
1	Obturateur 2 modules	Titane	WXF689T	<b>2849221</b>	E64	<b>5,33</b>
1/2	Obturateur	Titane	WXF688T	<b>2849217</b>	E64	<b>3,50</b>



GALLERY - ACCESSOIRE



SUPPORT DE FIXATION - GALLERY



Nombre de postes	Type	Coloris	Réf	Code	CR	€ HT
1	Support à vis 2 modules	Gris foncé	WXA450	<b>2848883</b>	E62	<b>1,81</b>
1	Support à griffes 2 modules	Gris foncé	WXA450G	<b>2848884</b>	E62	<b>3,82</b>



VOYANT LED - 230 V - GALLERY



Nombre de postes	Type	Coloris	Réf	Code	CR	€ HT
1	Voyant LED 230V	Rouge	WXA691	<b>2848913</b>	E64	<b>9,65</b>
1	Voyant LED 230V	Bleu	WXA690	<b>2848912</b>	E64	<b>9,65</b>



BANDE LUMINEUSE - BLANC - 230 V - GALLERY



Nombre de postes	Type	Coloris	Réf	Eco-part.	Code	CR	€ HT
1	Bande lumineuse 230V pour plaque 1 simple	Blanc	WXA010	0,01	<b>2848880</b>	E64	<b>9,65</b>



ESSENSYA - GRIFFES

Griffes pour gamme Systo-Essensya



Type	Réf	Code	CR	€ HT
Griffe, lot de 50	WK696	<b>844117L</b>	E63	<b>0,69</b>
Griffe longue, lot de 50	WK697	<b>997365D</b>	E63	<b>0,77</b>



BOÎTE SAILLIE - GALLERY

Prise horizontale / verticale.



Nombre de postes	type	Coloris	Réf	Code	CR	€ HT
1	Cadre saillie	Blanc	WXA681B	<b>2848901</b>	E64	<b>3,94</b>
2	Cadre saillie	Blanc	WXA682B	<b>2848904</b>	E64	<b>7,91</b>
3	Cadre saillie	Blanc	WXA683B	<b>2848907</b>	E64	<b>16,05</b>

APPAREILLAGE COMPOSABLE ENTRÉE DE GAMME

SQUARE



PLAQUE SQUARE

Plaques en polycarbonate / ABS - Traitement anti-UV - Blanc «brillant nacré» - Horizontale/Verticale - entraxe 71 mm pour les multi-postes - Protection individuelle



Entraxe (mm)	Nombre de postes	type	Coloris	Réf	Code	CR	€ HT
	1	Plaque nacré	Blanc	60295	<b>2140418</b>	E55	<b>0,96</b>
71	2	Plaque nacré	Blanc	60297	<b>2140420</b>	E55	<b>1,97</b>
71	3	Plaque nacré	Blanc	60298	<b>2140421</b>	E55	<b>2,88</b>
71	4	Plaque nacré	Blanc	60299	<b>2140422</b>	E55	<b>6,01</b>



PRISE COURANT FORT - SQUARE

Prise courant fort 16A Square - Certifiées NF selon norme NF C 61-314 - Bornes à connexions automatiques - Mécanismes complets livrés avec support, enjoliveur et son cache peinture



Nombre de postes	type	Coloris	Réf	Code	CR	€ HT
1	Prise 2P+T 16A	Blanc	60260	<b>2140391</b>	E55	<b>2,61</b>
1	Prise 2P 16A	Blanc	60261	<b>2140392</b>	E55	<b>3,36</b>



COMMANDE D'ÉCLAIRAGE SQUARE

Certifiée NF selon norme NF EN 60 669 - 10A - Bornes à connexions automatiques - Livrées avec enjoliveurs, et plaques support - Livrés avec protection de chantier



Nombre de postes	type	Coloris	Réf	Code	CR	€ HT
1	Va-et-vient 10A	Blanc	60201	<b>2140364</b>	E55	<b>2,83</b>
1	Bouton poussoir 10A	Blanc	60202	<b>2140365</b>	E55	<b>4,44</b>
1	Va-et-vient lumineux ou témoin 10A	Blanc	60203	<b>2140366</b>	E55	<b>6,37</b>
1	Bouton poussoir lumineux ou témoin 10A	Blanc	60205	<b>2140368</b>	E55	<b>7,81</b>
1	Double va-et-vient 10A	Blanc	60210	<b>2140372</b>	E55	<b>7,18</b>
1	Double poussoir 10A	Blanc	60211	<b>2140373</b>	E55	<b>9,89</b>
1	Va-et-vient et poussoir 10A	Blanc	60216	<b>2140376</b>	E55	<b>13,54</b>



### INTERRUPTEUR VOLETS-ROULANTS 3 POSITIONS SQUARE BLANC

Interrupteur 3 positions 6 A : montée / stop / descente



Nombre de postes	type	Coloris	Réf	Code	CR	€ HT
1	Interrupteur volets-roulants 3 positions	Blanc	60223	<b>2140382</b>	E55	<b>12,97</b>



### INTERRUPTEUR VMC 2 POSITIONS SQUARE BLANC

Interrupteur VMC 2 positions Square Blanc



Nombre de postes	type	Coloris	Réf	Code	CR	€ HT
1	Interrupteur VMC 2 positions	Blanc	60218	<b>2140377</b>	E55	<b>5,77</b>



### INTERRUPTEUR AUTOMATIQUE 2 FILS SANS NEUTRE SQUARE BLANC

Interrupteur automatique 2 fils sans neutre pour commande de : - Seuil de luminosité réglable de 3 à 200 lux - Temporisation réglable de 10 s à 10 mn - Détection de mouvement : portée 3 à 5 m, angle 160 ° - Incandescent ou halogène 230 V : 20 W mini à 300 W max - Fluocompacte et LED : 20 VA mini à 100 VA max



Nombre de postes	type	Coloris	Réf	Code	CR	€ HT
1	Interrupteur automatique 2 fils sans neutre	Blanc	60221	<b>2140380</b>	E55	<b>51,66</b>



### PRISE COURANT FAIBLE SQUARE

Prises TV, TV / FM, TV / FM / SAT compatibles TNT : Raccordement par borne automatique, blindage métal - Atténuation ? 2 dB sur TV, ? 5 dB sur FM - SAT Prises RJ45 : Prises 9 contacts avec blindage métal - Conformes à la norme NF EN 50 173-1 - Avec étiquette de repérage de la prise



Nombre de postes	type	Coloris	Réf	Code	CR	€ HT
1	Prise TV simple	Blanc	60264	<b>2140394</b>	E55	<b>6,01</b>
1	Prise TV+FM+SAT	Blanc	60266	<b>2140396</b>	E55	<b>18,02</b>
1	Prise RJ45 cat.6 Grade 3	Blanc	60272	<b>2140402</b>	E55	<b>12,01</b>
1	Prise RJ45 cat.5E Grade 1 UTP	Blanc	60274	<b>2140404</b>	E55	<b>8,17</b>

## SQUARE ACCESSOIRE



### VOYANT BLEU SQUARE

Voyant bleu pour Va et Vient ou poussoir lumineux / témoin



type	Coloris	Réf	Code	CR	€ HT
Voyant	Bleu	60288	<b>2140413</b>	E55	<b>4,32</b>



### LOT 20 GRIFFES SQUARE

Lot 20 griffes de fixation (rénovation) et vis longues



type	Réf	Code	CR	€ HT
Lot 20 griffes Square	60292	<b>2140417</b>	E55	<b>4,32</b>

## ODACE STYL - PLAQUE



### PLAQUE 1 POSTE - ODACE STYL

Plaque de finition Odace Styl, 1 poste



Nombre de postes	Type	Coloris	Réf	Code	CR	€ HT
1	Plaque Horizontal / Vertical	Blanc	S520702	<b>1154115</b>	E80	<b>2,15</b>
1	Plaque Horizontal / Vertical, lot de 100	Blanc	S523702P	<b>1217410</b>	E66	<b>215,00</b>
1	Plaque Horizontal / Vertical	Aluminium	S520702E	<b>1166855</b>	E66	<b>3,60</b>
1	Plaque Horizontal / Vertical	Sable	S520702B1	<b>1161003</b>	E63	<b>2,15</b>



### PLAQUE 2 POSTES - ODACE STYL

Plaque de finition Odace Styl, 2 postes



Entraxe (mm)	Nombre de postes	Type	Coloris	Réf	Code	CR	€ HT
57	2	Plaque Vertical	Blanc	S520714	<b>1154117</b>	E66	<b>5,18</b>
71	2	Plaque Horizontal / Vertical	Blanc	S520704	<b>1154116</b>	E66	<b>4,69</b>
71	2	Plaque Horizontal / Vertical	Aluminium	S520704E	<b>1175014</b>	E66	<b>7,99</b>



### PLAQUE 3 POSTES - ODACE STYL

Plaque de finition Odace Styl, 3 postes



Entraxe (mm)	Nombre de postes	Type	Coloris	Réf	Code	CR	€ HT
57	3	Plaque Vertical	Blanc	S520716	<b>1161008</b>	E66	<b>10,35</b>
71	3	Plaque Horizontal / Vertical	Blanc	S520706	<b>1154118</b>	E66	<b>9,19</b>
71	3	Plaque Horizontal / Vertical	Aluminium	S520706E	<b>1175016</b>	E66	<b>14,86</b>
71	3	Plaque Horizontal / Vertical	Sable	S520706B1	<b>1175019</b>	E63	<b>9,19</b>



### PLAQUE 4 POSTES - ODACE STYL

Plaque de finition Odace Styl, 4 postes, entraxe 71 mm, blanc S520708



Entraxe (mm)	Nombre de postes	Type	Coloris	Réf	Code	CR	€ HT
71	4	Plaque Horizontal / Vertical	Blanc	S520708	<b>1161006</b>	E66	<b>12,22</b>
71	4	Plaque Horizontal / Vertical	Gris Pierre	S520708A1	<b>1175455</b>	E63	<b>12,22</b>
71	4	Plaque Horizontal / Vertical	Anthracite	S540708	<b>1270519</b>	E66	<b>20,21</b>
71	4	Plaque Horizontal / Vertical	Sable	S520708B1	<b>1175456</b>	E63	<b>12,22</b>

### ODACE TOUCH - PLAQUE



### PLAQUE ODACE TOUCH 1 POSTE

Plaque de finition Odace Touch 1 poste



Nombre de postes	Type	Coloris	Réf	Code	CR	€ HT
1	Plaque Horizontal / Vertical	Blanc	S520802	<b>1154122</b>	E63	<b>3,60</b>
1	Plaque Horizontal / Vertical	Aluminium	S530802	<b>1161087</b>	E63	<b>3,60</b>
1	Plaque Horizontal / Vertical	Aluminium brossé liseré blanc	S520802J	<b>1161014</b>	E63	<b>10,25</b>
1	Plaque Horizontal / Vertical	Aluminium martelé liseré blanc	S520802K	<b>1161015</b>	E63	<b>10,25</b>
1	Plaque Horizontal / Vertical	Alu brossé liseré aluminium	S530802J	<b>1161088</b>	E63	<b>10,95</b>
1	Plaque Horizontal / Vertical	Bronze brossé liseré blanc	S520802L	<b>1161016</b>	E63	<b>10,25</b>
1	Plaque Horizontal / Vertical	Bois nordique liseré blanc	S520802N	<b>1161018</b>	E63	<b>17,84</b>
1	Plaque Horizontal / Vertical	Wengé liseré aluminium	S530802P	<b>1161089</b>	E63	<b>17,84</b>
1	Plaque Horizontal / Vertical	Translucide blanc	S520802R	<b>1217391</b>	E63	<b>17,84</b>



### PLAQUE ODACE TOUCH 2 POSTES

Plaque de finition Odace Touch, blanc, 2 postes horizontaux ou verticaux



Entraxe (mm)	Nombre de postes	Type	Coloris	Réf	Code	CR	€ HT
57	2	Plaque Vertical	Blanc	S520814	<b>1161030</b>	E63	<b>8,55</b>
71	2	Plaque Horizontal / Vertical	Blanc	S520804	<b>1161019</b>	E63	<b>7,99</b>
71	2	Plaque Horizontal / Vertical	Aluminium	S530804	<b>1161090</b>	E63	<b>7,99</b>
71	2	Plaque Horizontal / Vertical	Alu martelé liseré blanc	S520804K	<b>1161021</b>	E63	<b>23,79</b>
71	2	Plaque Horizontal / Vertical	Bronze brossé liseré blanc	S520804L	<b>1161022</b>	E63	<b>23,79</b>
71	2	Plaque Horizontal / Vertical	Bois nordique liseré Blanc	S520804M	<b>1161023</b>	E63	<b>41,18</b>
71	2	Plaque Horizontal / Vertical	Bois naturel liseré blanc	S520804N	<b>1161024</b>	E63	<b>41,18</b>
71	2	Plaque Horizontal / Vertical	Wengé liseré aluminium	S530804P	<b>1161092</b>	E63	<b>41,18</b>
71	2	Plaque Horizontal / Vertical	Aluminium brossé liseré aluminium	S530804J	<b>1161091</b>	E63	<b>25,25</b>



### PLAQUE ODACE TOUCH 3 POSTES

Plaque de finition Odace Touch, blanc 3 postes horizontaux ou verticaux



Entraxe (mm)	Nombre de postes	Type	Coloris	Réf	Code	CR	€ HT
57	3	Plaque Vertical	Blanc	S520816	<b>1161031</b>	E63	<b>16,16</b>
71	3	Plaque Horizontal / Vertical	Blanc	S520806	<b>1161025</b>	E63	<b>14,78</b>
71	3	Plaque Horizontal / Vertical	Aluminium	S530806	<b>1161093</b>	E63	<b>14,78</b>
71	3	Plaque Horizontal / Vertical	Bois naturel liseré blanc	S520806N	<b>1217400</b>	E63	<b>78,92</b>
71	3	Plaque Horizontal / Vertical	Aluminium brossé liseré blanc	S520806J	<b>1161026</b>	E63	<b>45,62</b>
71	3	Plaque Horizontal / Vertical	Alu martelé liseré blanc	S520806K	<b>1217399</b>	E63	<b>45,62</b>
71	3	Plaque Horizontal / Vertical	Bronze brossé liseré blanc	S520806L	<b>1161027</b>	E63	<b>45,62</b>
71	3	Plaque Horizontal / Vertical	Bois nordique liseré Blanc	S520806M	<b>1161028</b>	E63	<b>78,92</b>
71	3	Plaque Horizontal / Vertical	Wengé liseré aluminium	S530806P	<b>1161095</b>	E63	<b>78,92</b>
71	3	Plaque Horizontal / Vertical	Aluminium brossé liseré aluminium	S530806J	<b>1161094</b>	E63	<b>49,57</b>



**PLAQUE 4 POSTES - ODACE TOUCH**



Entraxe (mm)	Nombre de postes	Type	Coloris	Réf	Code	CR	€ HT
71	4	Plaque Horizontale / Vertical	Blanc	S520808	<b>1161029</b>	E63	<b>20,21</b>
71	4	Plaque Horizontale / Vertical	Aluminium liséré aluminium	S530808	<b>1161096</b>	E63	<b>20,21</b>

**ODACE - MÉCANISME**



**PRISE COURANT FORT - ODACE**

Prise courant fort - Odace - 16 A - 250 VCA 50 Hz - IK04 IP21



Nombre de postes	Type	Coloris	Réf	Code	CR	€ HT
1	Prise 2P à vis connexion rapide	Blanc	S520033	<b>1160958</b>	E66	<b>8,38</b>
1	Prise 2P+T à vis 2 connexions rapides par pôle	Blanc	S520059	<b>1154109</b>	E80	<b>5,89</b>
1	Prise 2P+T à vis 4 connexions rapides par pôle	Blanc	S520049	<b>1154121</b>	E66	<b>6,89</b>
1	Prise 2P+T à vis connexion à vis	Blanc	S520039	<b>1160959</b>	E66	<b>7,31</b>
1	Prise 2 x 2P+T à griffes spécial renovation	Blanc	S521089	<b>1161032</b>	E66	<b>25,49</b>
1	Prise 2P+T à vis connexion rapide	Aluminium	S530059	<b>1161052</b>	E66	<b>7,66</b>
1	Prise 2P+T à vis connexion rapide spéciale rénovation	Aluminium	S530049	<b>1161051</b>	E66	<b>8,96</b>
1	Prise 2P+T à vis connexion à vis	Aluminium	S530039	<b>1161050</b>	E66	<b>8,78</b>
1	Prise 2P+T affleurante	Blanc	S520052	<b>2975825</b>	E80	<b>5,89</b>
1	Prise 2P+T affleurante	Aluminium	S530052	<b>2975826</b>	E68	<b>7,66</b>



**PRISE COURANT FAIBLE - ODACE**



Nombre de postes	Type	Coloris	Réf	Code	CR	€ HT
1	Prise double RJ45 Cat.6 UTP Grade 1	Blanc	S520485	<b>1217374</b>	E66	<b>33,38</b>
1	Conjoncteur téléphone en T 8 contacts	Aluminium	S530496	<b>1161076</b>	E66	<b>24,00</b>
1	Prise RJ45 cat.6 STP Grade 3	Aluminium	S530476	<b>1161074</b>	E66	<b>32,62</b>
1	Prise RJ45 cat.6 UTP Grade 1	Aluminium	S530475	<b>1161073</b>	E66	<b>25,88</b>
1	Prise RJ45 Cat.5 UTP Grade 1	Aluminium	S530471	<b>1161072</b>	E66	<b>21,29</b>
1	Prise TV	Aluminium	S530445	<b>1161066</b>	E66	<b>17,87</b>
1	Conjoncteur téléphone en T 8 contacts	Blanc	S520496	<b>1160986</b>	E66	<b>18,23</b>
1	Prise double RJ45 Cat.6 STP Grade 3	Blanc	S520486	<b>1160984</b>	E66	<b>42,77</b>
1	Prise RJ45 cat.6 UTP Grade 1	Blanc	S520475	<b>1154106</b>	E66	<b>19,60</b>
1	Prise RJ45 cat.6 STP Grade 3	Blanc	S520476	<b>1160983</b>	E66	<b>23,42</b>
1	Prise TV+ FM+SAT - 2 entrées	Blanc	S520460	<b>1160982</b>	E66	<b>40,72</b>
1	Prise TV+FM	Blanc	S520451	<b>1160978</b>	E66	<b>28,40</b>
1	Prise SAT	Blanc	S520446	<b>1160977</b>	E66	<b>22,69</b>
1	Prise TV+FM+SAT - 1 entrée	Blanc	S520461	<b>1154108</b>	E66	<b>35,90</b>
1	Prise TV	Blanc	S520445	<b>1154107</b>	E66	<b>13,23</b>
1	Prise RJ45 Cat.5 UTP Grade 1	Blanc	S520471	<b>1154105</b>	E66	<b>15,70</b>
1	Prise Haut Parleur - 1 sortie	Blanc	S520487	<b>1217375</b>	E63	<b>14,26</b>
1	Prise Haut Parleur - 2 sorties	Blanc	S520488	<b>1160985</b>	E63	<b>17,67</b>



**COMMANDE D'ÉCLAIRAGE - ODACE**



Odace - Commande d'éclairage

Nombre de postes	Type	Coloris	Réf	Code	CR	€ HT
1	Va-et-vient à vis	Blanc	S520204	<b>1154113</b>	E80	<b>6,79</b>
1	Va-et-vient lumineux LED orange 1,5 mA à vis	Blanc	S520263	<b>1154112</b>	E66	<b>19,30</b>
1	Double va-et-vient à vis	Blanc	S520214	<b>1154111</b>	E66	<b>17,76</b>
1	Va-et-vient + poussoir à vis	Blanc	S520285	<b>1160971</b>	E66	<b>25,02</b>
1	Poussoir à vis	Blanc	S520206	<b>1154103</b>	E66	<b>12,00</b>
1	Poussoir porte-étiquette à vis	Blanc	S520266	<b>1154104</b>	E66	<b>20,94</b>
1	Double va-et-vient à griffes	Blanc	S525214	<b>1161042</b>	E66	<b>22,85</b>
1	Poussoir à griffes	Blanc	S525206	<b>1161040</b>	E66	<b>15,59</b>
1	Va-et-vient à griffes	Blanc	S525204	<b>1161038</b>	E66	<b>9,88</b>
1	Poussoir lumineux LED bleu 0,15 mA à vis	Blanc	S520276	<b>1160970</b>	E66	<b>24,02</b>
1	Va-et-vient + va-et-vient lumineux LED orange 1,5 mA à vis	Blanc	S520273	<b>1160969</b>	E66	<b>28,69</b>
1	Poussoir avec symbole carillon à vis	Blanc	S520246	<b>1160968</b>	E66	<b>19,25</b>
1	Double poussoir à vis	Blanc	S520216	<b>1160964</b>	E66	<b>29,08</b>
1	Poussoir volet roulant à vis	Blanc	S520207	<b>1160963</b>	E66	<b>34,09</b>
1	Permutateur à vis	Blanc	S520205	<b>1160962</b>	E66	<b>27,37</b>
1	Va-et-vient à vis, lot de 60	Blanc	S523204P	<b>1176237</b>	E66	<b>407,40</b>
1	Va-et-vient à vis, lot de 10	Aluminium	S530204	<b>1161054</b>	E66	<b>8,83</b>
1	Va-et-vient + poussoir NO/NF à vis	Aluminium	S530285	<b>1161065</b>	E66	<b>32,79</b>
1	Poussoir lumineux LED bleu 0,15 mA à vis	Aluminium	S530276	<b>1161064</b>	E66	<b>29,77</b>
1	Va-et-vient + va-et-vient lumineux à LED orange 1,5 mA à vis	Aluminium	S530273	<b>1161063</b>	E66	<b>34,02</b>
1	Poussoir avec porte-étiquette à vis	Aluminium	S530266	<b>1161062</b>	E66	<b>27,41</b>
1	Va-et-vient lumineux LED orange 1,5 mA à vis	Aluminium	S530263	<b>1161061</b>	E66	<b>25,39</b>
1	Poussoir à vis	Aluminium	S530206	<b>1161055</b>	E66	<b>16,02</b>
1	Double va-et-vient à vis	Aluminium	S530214	<b>1161058</b>	E66	<b>23,09</b>



**INTERRUPTEUR VOLET ROULANT - ODACE**

Odace, interrupteur ou poussoir volet roulant 3 positions, montée/descente/stop,



Nombre de postes	Type	Coloris	Réf	Code	CR	€ HT
1	Interrupteur volet-roulant 3 boutons à vis	Blanc	S520208	<b>1154102</b>	E66	<b>29,10</b>
1	Interrupteur volet-roulant 3 boutons à vis	Aluminium	S530208	<b>1161057</b>	E66	<b>38,90</b>
1	Poussoir volet-roulant 2 boutons + fonction stop à vis	Blanc	S520227	<b>1160965</b>	E66	<b>33,93</b>



**COMMANDE VMC - ODACE**



Nombre de postes	Type	Coloris	Réf	Code	CR	€ HT
1	Interrupteur VMC sans position arrêt à vis	Blanc	S520233	<b>1160966</b>	E66	<b>13,91</b>
1	Interrupteur VMC sans position arrêt à vis	Aluminium	S530233	<b>1161060</b>	E66	<b>18,17</b>
1	Interrupteur VMC avec position arrêt à vis	Blanc	S520243	<b>1160967</b>	E66	<b>30,85</b>



### CHARGEUR USB - ODACE

Odace prise alimentation USB 5V Blanc



Nombre de postes	Type	Coloris	Réf	Code	CR	€ HT
1	Prise alimentation chargeurs USB sortie 5V 1A	Blanc	S520408	<b>1217371</b>	E63	<b>28,50</b>



### VARIATEUR ÉCLAIRAGE - ODACE

Variateur pour éclairage - Gamme Odace



Nombre de postes	Type	Coloris	Réf	Code	CR	€ HT
1	Variateur standard	Blanc	S520511	<b>1154114</b>	E63	<b>54,85</b>
1	Variateur pour transformateur électronique	Blanc	S520515	<b>1160988</b>	E63	<b>72,69</b>
1	Variateur universel à poussoir PlusLink	Blanc	S520560	<b>1217378</b>	E63	<b>74,25</b>



### VARIATEUR ÉCLAIRAGE - ODACE

Variateur pour éclairage - Gamme Odace



Nombre de postes	Type	Coloris	Réf	Code	CR	€ HT
1	Variateur rotatif spécial LED	Blanc	S520512	<b>1397123</b>	E63	<b>69,16</b>



### DÉTECTEUR DE PRÉSENCE SPÉCIAL RÉNOVATION - BLANC - ODACE

Détecteur de présence et de mouvement rénovation 2 fils  
Surface de détection: présence : 10 x 18 m mouvement : 10 x 2 Om



Nombre de postes	Type	Coloris	Réf	Code	CR	€ HT
1	Détecteur de présence et de mouvement 2 fils	Blanc	S520524	<b>1160990</b>	E63	<b>82,78</b>
1	Détecteur de présence et de mouvement 3 fils	Blanc	S520525	<b>1160991</b>	E63	<b>92,51</b>



### SORTIE DE CÂBLE - ODACE

Odace, sortie de câble 2 modules, pour câble 6 à 12 mm<sup>2</sup>  
Disponible en 2 coloris : blanc ou alu



Nombre de postes	Type	Coloris	Réf	Code	CR	€ HT
1	Sortie de câble 6 à 12 mm <sup>2</sup>	Blanc	S520662	<b>1154110</b>	E66	<b>8,90</b>
1	Sortie de câble 6 à 12 mm <sup>2</sup>	Aluminium	S530662	<b>1161085</b>	E66	<b>12,01</b>



### OBTURATEUR - ODACE

Fixation à vis  
2 modules de 22,5 mm



Nombre de postes	Type	Coloris	Réf	Code	CR	€ HT
1	Obturateur à vis	Blanc	S520666	<b>1154101</b>	E66	<b>8,10</b>
1	Obturateur à vis	Aluminium	S530666	<b>1161086</b>	E66	<b>11,24</b>

### ODACE - ACCESSOIRE



### SACHET DE 10 RESSORTS + OUTIL DE POSE - ODACE

Sachet de 10 ressorts pour Odace + outil S520299



Type	Coloris	Réf	Code	CR	€ HT
Ressorts, lot de 10 + 1 outil de pose (transformation en pousoir)	Gris	S520299	<b>1154120</b>	E66	<b>14,31</b>



### VOYANT LED ORANGE - ODACE

Connexion par câble, visible le jour et la nuit avec un enjoliveur standard



Type	Coloris	Réf	Code	CR	€ HT
1,5mA - 250V	Orange	S520290	<b>1154119</b>	E66	<b>8,66</b>
0,15mA - 250V	Bleu	S520291	<b>1160972</b>	E66	<b>11,94</b>



### GRIFFES - ODACE

Odace, griffes x10 S520690



Type	Coloris	Réf	Code	CR	€ HT
Griffes spéciales rénovation, lot de 10	Gris	S520690	<b>1154123</b>	E66	<b>7,90</b>



### BOÎTE POUR MONTAGE SAILLIE - ODACE STYL

Boîte pour montage en saillie blanc



Entraxe (mm)	Nombre de postes	Type	Coloris	Réf	Code	CR	€ HT
	1	Boîte pour montage en saillie	Blanc	S520762	<b>1161012</b>	E63	<b>8,05</b>
71	2	Boîte pour montage en saillie	Blanc	S520764	<b>1161013</b>	E63	<b>10,96</b>

ESSENSYA



ESSENSYA - PLAQUE



Entraxe (mm)	Nombre de postes	Type	Coloris	Réf	Code	CR	€ HT
	1	Plaque Horizontale / Verticale	Blanc	WE401	<b>1096390</b>	E65	<b>1,95</b>
71	2	Plaque Horizontale / Verticale	Blanc	WE402	<b>1096391</b>	E65	<b>4,36</b>
71	3	Plaque Horizontale / Verticale	Blanc	WE403	<b>1096392</b>	E65	<b>8,50</b>
71	4	Plaque Horizontale / Verticale	Blanc	WE404	<b>1182162</b>	E66	<b>10,44</b>
57	2	Plaque Verticale	Blanc	WE406	<b>1096393</b>	E66	<b>4,91</b>
57	3	Plaque Verticale	Blanc	WE407	<b>1096394</b>	E63	<b>8,83</b>



PRISE - COURANT FORT - ESSENSYA



Nombre de postes	Type	Coloris	Réf	Eco-part.	Code	CR	€ HT
1	Prise 2P+T 16A 250V SanVis	Blanc	WE100	0,01	<b>1096381</b>	E65	<b>5,29</b>
1	Prise 2P+T 16A 250V SanVis, lot de 50	Blanc	WE10050	0,19	<b>1144864</b>	E63	<b>258,95</b>
1	Prise 2P 16A 250V à vis	Blanc	WE102	0,01	<b>1157488</b>	E65	<b>7,74</b>
1	Prise 2P+T 16A 250V à détrompage SanVis	Blanc et rouge	WE105	0,01	<b>1182160</b>	E63	<b>14,85</b>
2	Prise 2 X 2P+T	Blanc	WE122	0,01	<b>1158199</b>	E80	<b>13,54</b>
3	Prise 3 x 2P+T	Blanc	WE123	0,02	<b>1158200</b>	E63	<b>20,26</b>



PRISE - COURANT FAIBLE - ESSENSYA



Nombre de postes	Type	Coloris	Réf	Eco-part.	Code	CR	€ HT
1	Prise Téléphone en T	Blanc	WE200	0,01	<b>1096383</b>	E66	<b>17,49</b>
1	Prise RJ45 cat.5e UTP Grade 1	Blanc	WE211	0,01	<b>1096384</b>	E63	<b>13,56</b>
1	Prise RJ45 Cat.5e FTP Grade 1	Blanc	WE214	0,01	<b>1096984</b>	E65	<b>14,78</b>
1	Prise RJ45 cat.6 UTP Grade 1	Blanc	WE220	0,01	<b>1096385</b>	E63	<b>17,64</b>
1	Prise RJ45 Cat.6 FTP Grade 2	Blanc	WE223	0,01	<b>1096386</b>	E65	<b>18,16</b>
1	Prise TV Directe	Blanc	WE250	0,01	<b>1096387</b>	E65	<b>12,74</b>
1	Prise TV+FM+SAT directe 1 entrée	Blanc	WE256	0,01	<b>1096985</b>	E63	<b>35,16</b>
1	Prise Haut parleur double	Blanc	WE291	0,01	<b>1182161</b>	E63	<b>16,21</b>



COMMANDE D'ÉCLAIRAGE - ESSENSYA



Nombre de postes	Type	Coloris	Réf	Eco-part.	Code	CR	€ HT
1	Interrupteur va-et-vient 10A	Blanc	WE001	0,01	<b>1096376</b>	E65	<b>6,10</b>
1	Interrupteur va-et-vient à voyant 10A	Blanc	WE002	0,01	<b>1096377</b>	E64	<b>10,57</b>
1	Double Va-et-vient	Blanc	WE040	0,01	<b>1096981</b>	E80	<b>17,40</b>
1	Permutateur 10A	Blanc	WE010	0,01	<b>1096983</b>	E63	<b>25,80</b>
1	Poussoir inverseur 10+1F	Blanc	WE022	0,01	<b>1096378</b>	E65	<b>11,66</b>
1	Poussoir inverseur 10+1F à voyant	Blanc	WE023	0,01	<b>1107035</b>	E66	<b>13,33</b>
1	Poussoir porte-étiquette 10+1F	Blanc	WE025	0,01	<b>1096379</b>	E66	<b>14,92</b>
1	Double poussoir inverseur 10+1F	Blanc	WE044	0,01	<b>1096380</b>	E65	<b>26,78</b>
1	Double poussoir inverseur 10+1F à voyant	Blanc	WE045	0,01	<b>1163567</b>	E63	<b>30,91</b>
1	Interrupteur automatique infrarouge 2 fils sans neutre	Blanc	WE050	0,01	<b>1096982</b>	E63	<b>99,87</b>
1	Interrupteur automatique infrarouge 3 fils	Blanc	WE051	0,01	<b>1182157</b>	E80	<b>113,05</b>



COMMANDE VOILETS ROULANTS - ESSENSYA



Nombre de postes	Type	Coloris	Réf	Eco-part.	Code	CR	€ HT
1	Double va-et-vient volet roulant	Blanc	WE300	0,01	<b>1096980</b>	E65	<b>27,44</b>
1	Double poussoir volet roulant	Blanc	WE301	0,01	<b>1096979</b>	E63	<b>29,81</b>



COMMANDE VMC - ESSENSYA



Nombre de postes	Type	Coloris	Réf	Eco-part.	Code	CR	€ HT
1	Interrupteur va-et-vient VMC 10A	Blanc	WE048	0,01	<b>1113599</b>	E66	<b>12,90</b>
1	Poussoir VMC 10A	Blanc	WE049	0,01	<b>1162868</b>	E65	<b>15,83</b>



**SORTIE DE CÂBLE - ESSENSYA**



Nombre de postes	Type	Coloris	Réf	Code	CR	€ HT
1	Sortie de câble	Blanc	WE155	<b>892463N</b>	E63	<b>4,89</b>
1	Sortie de câble modulable	Blanc	WE156	<b>1096382</b>	E66	<b>8,50</b>



**MÉCANISME - OBTURATEUR - ESSENSYA**



Nombre de postes	Type	Coloris	Réf	Code	CR	€ HT
1	Obturateur	Blanc	WE157	<b>1112065</b>	E66	<b>8,22</b>



**LAMPE TÉMOIN - ESSENSYA**

Lampe de signalisation 250V pour gamme Systo et Essensya



Type	Coloris	Réf	Eco-part.	Code	CR	€ HT
Lampe signalisation 250V	Bleu	WS690	0,01	<b>844114E</b>	E63	<b>8,20</b>
Lampe témoin 250V	Rouge	WS691	0,01	<b>844115P</b>	E63	<b>8,20</b>



**CADRE SAILLIE - ESSENSYA**

Boîte 1 poste saillie.



Nombre de postes	Type	Coloris	Réf	Code	CR	€ HT
1	Boîte 1 poste pour montage en saillie	Blanc	WE681	<b>1182163</b>	E63	<b>6,52</b>

**DOOXIE**



**PLAQUE CARRÉE - BLANC - DOOXIE**

Plaque carrée de 1 à 4 postes dooxie - Coloris blanc



Entraxe (mm)	Nombre de postes	Type	Coloris	Réf	Code	CR	€ HT
	1	Plaque carrée Horizontal / Vertical	Blanc	600801	<b>2226664</b>	E57	<b>1,77</b>
71	2	Plaque carrée Horizontal / Vertical	Blanc	600802	<b>2226665</b>	E57	<b>3,54</b>
71	3	Plaque carrée Horizontal / Vertical	Blanc	600803	<b>2226666</b>	E57	<b>5,31</b>
71	4	Plaque carrée Horizontal / Vertical	Blanc	600804	<b>2226667</b>	E57	<b>7,08</b>



**PRISE COURANT FORT - DOOXIE**

Prise de courant surface 2P+T dooxie - Intensité : 16A - Coloris : Blanc



Entraxe (mm)	Nombre de postes	Type	Coloris	Réf	Code	CR	€ HT
	1	Prise 2P+T surface	Blanc	600335	<b>2226587</b>	E57	<b>4,99</b>
71	2	Prise 2 x 2P+T surface précâblées	Blanc	600332	<b>2226584</b>	E57	<b>14,17</b>
71	3	Prise 3 x 2P+T surface précâblées	Blanc	600333	<b>2226585</b>	E57	<b>19,24</b>



**DOUBLE CHARGEUR USB TYPE A 2,4A 230V-5V BLANC - DOOXIE**

Double chargeur USB Type A dooxie - Intensité : 2,4A - Tension : 230V-5V - Coloris blanc



Nombre de postes	Type	Coloris	Réf	Code	CR	€ HT
1	Double chargeur USB type A 2,4A	Blanc	600343	<b>2226590</b>	E57	<b>36,51</b>



**PRISE TÉLÉPHONE EN T - BLANC - DOOXIE**

Prise téléphone en T dooxie - Coloris blanc - Poste : 1



Nombre de postes	Type	Coloris	Réf	Code	CR	€ HT
1	Prise Téléphone en T	Blanc	600368	<b>2226602</b>	E57	<b>14,64</b>



**PRISE BLINDÉE RJ45 CAT6 FTP - BLANC - DOOXIE**

Prise blindée RJ45 cat6 FTP dooxie - Coloris blanc - Poste : 1



Nombre de postes	Type	Coloris	Réf	Code	CR	€ HT
1	Prise RJ45 Cat.6 FTP	Blanc	600376	<b>2226604</b>	E57	<b>19,84</b>



**PRISE TV ÉTOILE BLINDÉE - BLANC - DOOXIE**

Prise TV+R+SAT, Radio FM + DAB+ - 1 câble étoile - Coloris : Blanc - Poste : 1



Nombre de postes	Type	Coloris	Réf	Code	CR	€ HT
1	Prise TV simple étoile blindée	Blanc	600351	<b>2226595</b>	E57	<b>10,84</b>
1	Prise TV+R+SAT DAB+	Blanc	600353	<b>2226597</b>	E57	<b>32,54</b>



**COMMANDE D'ÉCLAIRAGE - MÉCANISMES - DOOXIE**

Interrupteur ou va-et-vient simple ou double dooxie - Intensité : 10AX - Tension : 250V - Coloris blanc - Poste : 1



Nombre de postes	Type	Coloris	Réf	Code	CR	€ HT
1	Va-et-vient	Blanc	600001	<b>2226514</b>	E57	<b>5,42</b>
1	Double Va-et-vient	Blanc	600002	<b>2226515</b>	E57	<b>13,55</b>
1	Poussoir simple	Blanc	600004	<b>2226516</b>	E57	<b>8,14</b>
1	Poussoir double	Blanc	600008	<b>2226519</b>	E57	<b>18,71</b>
1	Va-et-vient voyant témoin	Blanc	600009	<b>2226520</b>	E57	<b>13,27</b>
1	Va-et-vient voyant lumineux	Blanc	600011	<b>2226521</b>	E57	<b>13,27</b>
1	Poussoir lumineux et marquage sonnette	Blanc	600018	<b>2226526</b>	E57	<b>19,65</b>
1	Transformateur simple 5 fonctions va-et-vient et poussoir	Blanc	600031	<b>2226528</b>	E57	<b>10,84</b>
1	Permutateur	Blanc	600037	<b>2226530</b>	E57	<b>27,13</b>
1	Double transformeur 5 fonctions lumineuses	Blanc	600730	<b>2226653</b>	E57	<b>24,19</b>
1	Poussoir Lumineux	Blanc	600016	<b>2226524</b>	E57	<b>15,98</b>



**VARIATEUR TOUTES LAMPES 2 FILS SANS NEUTRE - BLANC - DOOXIE**

Ecovariateur 2 fils, sans neutre dooxie - Coloris blanc - 3 modes : variation, niveaux pré-réglés (0%, 33%, 66%et 100%) et veilleuse - Commande et variation de tous types de lampes :

LEDs dimmables, fluocompactes dimmables, Halogène, Tubes fluos avec ballast, Incandescent



Nombre de postes	Type	Coloris	Réf	Code	CR	€ HT
1	Variateur toutes lampes 2 fils sans neutre	Blanc	600060	<b>2226539</b>	E57	<b>88,06</b>



**INTERRUPTEUR VOILETS ROULANTS - BLANC - DOOXIE**

Interrupteur 3 positions "Montée - Stop - Descente" pour commande directe du moteur - Coloris blanc - Poste : 1



Nombre de postes	Type	Coloris	Réf	Code	CR	€ HT
1	Interrupteur volets-roulants 3 positions	Blanc	600021	<b>2226527</b>	E57	<b>24,40</b>



**MÉCANISMES - POUSSOIR VMC - BLANC - DOOXIE**

Commande VMC - Coloris : Blanc - Poste : 1 - Poussoir 2 positions : permet l'ouverture et la fermeture de bouches hygrométriques - Fixation : vis ou griffes (en option)



Nombre de postes	Type	Coloris	Réf	Code	CR	€ HT
1	Poussoir commande VMC	Blanc	600006	<b>2226517</b>	E57	<b>10,84</b>



**MÉCANISME - SORTIE DE CÂBLE - BLANC - DOOXIE**

Sortie de câble composable - Coloris : Blanc - Installation en monoposte ou en multipostes avec les plaques dooxie - Fixation : vis ou griffes (en option)



Nombre de postes	Type	Coloris	Réf	Code	CR	€ HT
1	Sortie de câble standard	Blanc	600325	<b>2226582</b>	E57	<b>5,59</b>



**OBTURATEUR - BLANC - DOOXIE**

Obturbateur Dooxie blanc - A équiper de plaque monoposte ou multiposte - Fixation à vis



Nombre de postes	Type	Coloris	Réf	Code	CR	€ HT
1	Obturbateur	Blanc	600044	<b>2226534</b>	E57	<b>4,72</b>



**CADRE SAILLIE - BLANC - DOOXIE**

Cadre saillie - Coloris : Blanc - Horizontal et vertical



Nombre de postes	Type	Coloris	Réf	Code	CR	€ HT
1	Cadre saillie	Blanc	600041	<b>2226531</b>	E57	<b>6,46</b>
2	Cadre saillie	Blanc	600042	<b>2226532</b>	E57	<b>8,62</b>



**VOYANT LED LUMINEUX - DOOXIE**

Voyant lumineux pour se repérer dans l'obscurité dooxie - Tension : 230V - Consommation : 0,15 mA



Type	Coloris	Réf	Code	CR	€ HT
Voyant lumineux 230V à raccordement par montage direct 2 fils consommation 0,15mA	Blanc	600043	<b>2226533</b>	E57	<b>8,08</b>



**GRIFFE RAPIDO POUR RÉNOVATION 30 MM - DOOXIE**

Griffe Rapido profondeur 30mm pour fixation des appareils dooxie en rénovation



Type	Réf	Code	CR	€ HT
Griffe Rapido pour rénovation profondeur 30 mm	600049	<b>2226538</b>	E57	<b>0,55</b>



**SORTIE DE CÂBLE**



**CADRE SAILLIE SORTIE CÂBLE**

Cadre saillie sortie câble 16/20 A ou 32 A



Dimensions (mm)	Type	Réf	Code	CR	€ HT
80 x 80	Cadre saillie 16 A	60093	<b>1826776</b>	E58	<b>3,78</b>
100 x 100	Cadre saillie 32 A	60094	<b>2139730</b>	E60	<b>8,50</b>



**SORTIE DE CÂBLE**

Sortie de câble à vis apparentes - à griffes ou à vis



Indice de protection	Type de pose	Calibre (A)	Réf	Code	CR	€ HT
IP20	A griffe	20	60080	<b>1826775</b>	E80	<b>3,56</b>
IP20	A vis	20	60091	<b>1826773</b>	E66	<b>2,17</b>
IP44	A vis	20	60097	<b>1826741</b>	E60	<b>6,81</b>
IP20	A vis	32	60092	<b>1826774</b>	E60	<b>4,50</b>

**APPAREILLAGE COMPOSABLE TERTIAIRE 45 X 45**

**MOSAÏC - PLAQUE**



**PLAQUE BLANCHE MOSAÏC**

Se clipse sur support -Coloris : Blanc -Gamme : Mosaïc



Type	Coloris	Réf	Code	CR	€ HT
Plaque horizontale / verticale 1 module	Blanc	078801L	<b>2954721</b>	E57	<b>5,21</b>
Plaque horizontale / verticale 2 modules	Blanc	078802L	<b>2954722</b>	E57	<b>2,35</b>
Plaque horizontale / verticale 3 modules	Blanc	078803L	<b>2954723</b>	E57	<b>5,61</b>
Plaque horizontale 4 modules	Blanc	078814L	<b>2954728</b>	E57	<b>5,61</b>
Plaque horizontale 2x2 modules	Blanc	078804L	<b>2954724</b>	E57	<b>5,61</b>
Plaque verticale 2x2 modules	Blanc	078822L	<b>2954732</b>	E57	<b>5,61</b>
Plaque horizontale 6 modules	Blanc	078816L	<b>2954730</b>	E57	<b>9,70</b>
Plaque horizontale 8 modules	Blanc	078818L	<b>2954731</b>	E57	<b>9,70</b>
Plaque horizontale / verticale 2x2x2 modules	Blanc	078838L	<b>2954740</b>	E57	<b>27,87</b>
Plaque horizontale / verticale 2x5 modules	Blanc	078830L	<b>2954736</b>	E57	<b>27,87</b>
Plaque horizontale / verticale 2x6 modules	Blanc	078836L	<b>2954738</b>	E57	<b>36,49</b>
Plaque horizontale / verticale 2x8 modules	Blanc	078837L	<b>2954739</b>	E57	<b>36,49</b>
Plaque horizontale / verticale 2x3x2 modules	Blanc	078832L	<b>2954737</b>	E57	<b>36,49</b>
Plaque horizontale 3x2 modules	Blanc	078806L	<b>2954725</b>	E57	<b>9,70</b>
Plaque verticale 3x2 modules	Blanc	078823L	<b>2954733</b>	E57	<b>9,70</b>
Plaque horizontale 4x2 modules	Blanc	078808L	<b>2954726</b>	E57	<b>16,84</b>
Plaque horizontale 10 modules	Blanc	078810L	<b>2954727</b>	E57	<b>16,84</b>



**PLAQUE SPÉCIALE RÉNOVATION MOSAÏC**

Plaques adaptées à l'installation des fonctions Mosaïc dans des anciennes boîtes d'encastrement à entraxe 57 mm

Coloris : Blanc

Gamme : Mosaïc



Entraxe (mm)	Type	Coloris	Réf	Code	CR	€ HT
57	Plaque verticale spéciale rénovation 2x2 modules	Blanc	078854L	<b>2954742</b>	E57	<b>9,61</b>
57	Plaque verticale spéciale rénovation 3x2 modules	Blanc	078856L	<b>2954743</b>	E57	<b>18,30</b>
57	Plaque horizontale spéciale rénovation 2x2 modules	Blanc	078864L	<b>2954744</b>	E57	<b>9,61</b>
57	Plaque horizontale spéciale rénovation 3x2 modules	Blanc	078866L	<b>2954745</b>	E57	<b>18,30</b>

**MOSAÏC - MÉCANISME**



**PRISE COURANT FORT - MOSAÏC**

2P+T 16 A - 2 modules

Connexion par bornes automatiques



Entraxe (mm)	Nombre de postes	Type	Coloris	Réf	Code	CR	€ HT
57	3	Prise 3 x 2P+T pour goulotte DLP 6 modules	Blanc	077303	<b>904700S</b>	E53	<b>31,90</b>



**PRISE COURANT FORT - MOSAÏC**

2P+T 16 A - 2 modules

Connexion par bornes automatiques



Entraxe (mm)	Nombre de postes	Type	Coloris	Réf	Code	CR	€ HT
	1	Prise 2P 2 modules	Blanc	077110	<b>904690M</b>	E60	<b>7,03</b>
	1	Prise 2P+T 2 modules pour goulotte DLP	Blanc	077301	<b>904698W</b>	E53	<b>18,25</b>
	1	Prise 2P+T 2 modules spécial repiquage et 4mm <sup>2</sup>	Blanc	077113	<b>1114703</b>	E60	<b>9,35</b>
57	4	Prise 4 x 2P+T à 45° 8 modules	Rouge	077154	<b>931287B</b>	E53	<b>51,82</b>
	1	Prise 2P+T 2 modules courant de Surface	Blanc antimicrobien	077132	<b>1314815</b>	E60	<b>8,81</b>



### PRISE COURANT FORT - MOSAIC

2P+T 16 A - 2 modules  
Connexion par bornes automatiques



Entraxe (mm)	Nombre de postes	Type	Coloris	Réf	Eco-part.	Code	CR	€ HT
	1	Prise 2P+T Surface	Blanc	077111L	-	<b>2954646</b>	E57	<b>6,63</b>
	1	Prise 2P+T à détrompage	Rouge	077170L	0,02	<b>2954668</b>	E57	<b>10,70</b>
57	2	Prise 2 x 2P+T	Blanc	077142L	-	<b>2954656</b>	E57	<b>18,04</b>
57	3	Prise 3 x 2P+T	Blanc	077143L	-	<b>2954657</b>	E57	<b>29,37</b>
57	4	Prise 4 x 2P+T	Blanc	077144L	-	<b>2954658</b>	E57	<b>40,19</b>



### PRISE COURANT FAIBLE - MOSAIC

Nombre de postes	Type	Coloris	Réf	Code	CR	€ HT
1/2	Prise RJ45 cat. 6 FTP 1 module	Blanc	076562	<b>1095325</b>	E57	<b>17,81</b>
1	Prise RJ45 cat. 6 FTP 2 modules	Blanc	076565	<b>1095326</b>	E60	<b>17,92</b>
1	Prise télévision mâle	Blanc	078782	<b>904736Y</b>	E60	<b>12,19</b>
1	Prise TV-R-SAT	Blanc	078786	<b>904737J</b>	E53	<b>40,17</b>
1	Prise téléphone 8 contacts 2 modules	Blanc	078738	<b>904734C</b>	E53	<b>16,78</b>
1/2	Prise RJ45 cat. 5e FTP 1 module	Blanc	076552	<b>1095321</b>	E57	<b>17,58</b>
1	Prise RJ45 cat. 5e FTP 2 modules	Blanc	076555	<b>1095322</b>	E57	<b>17,69</b>
1	Prise RJ45 cat. 6 UTP 2 modules	Blanc	076564	<b>1134801</b>	E57	<b>16,58</b>
1/2	Prise RJ45 cat. 6A STP 1 module	Blanc	076573	<b>1134803</b>	E57	<b>21,06</b>
1	Prise RJ45 cat. 6A STP 2 modules	Blanc	076576	<b>1134804</b>	E57	<b>21,84</b>
1/2	Prise RJ11 4 contacts 1 module	Blanc	078730	<b>904733R</b>	E53	<b>15,08</b>



EN EXCLUSIVITÉ CHEZ **têrêva**

LA QUALITÉ ET LA TECHNICITÉ AU JUSTE PRIX

- ✓ Une sélection de produits Plomberie, Chauffage et Électricité
- ✓ La qualité professionnelle au meilleur prix
- ✓ Des produits normés, performants et innovants

**100% DES PRODUITS EN STOCK**



### COMMANDE ÉCLAIRAGE - MOSAIC

Équipé d'une borne pour le repiquage du neutre  
À équiper d'un voyant réf. 6 650 91 pour fonction témoin  
ou réf. 6 650 90 pour fonction lumineux  
Coloris : Blanc



Nombre de postes	Type	Coloris	Réf	Eco-part.	Code	CR	€ HT
1/2	Va-et-vient 1 module	Blanc	077001L	-	<b>2954627</b>	E57	<b>8,26</b>
1	Va-et-vient 2 modules	Blanc	077011L	-	<b>2954628</b>	E57	<b>8,69</b>
1	Permutateur 2 modules	Blanc	077021L	-	<b>2954629</b>	E53	<b>34,09</b>
1/2	Poussoir inverseur 1 module	Blanc	077030L	-	<b>2954631</b>	E57	<b>12,23</b>
1	Poussoir inverseur 2 modules	Blanc	077040L	-	<b>2954633</b>	E57	<b>13,24</b>
1	Poussoir avec porte-étiquette 2 modules	Blanc antimicrobien	077043L	-	<b>2954634</b>	E53	<b>23,03</b>
1	Interrupteur Bipolaire 2 modules	Blanc	077050L	-	<b>2954635</b>	E53	<b>25,92</b>
1	Ecovariateur toutes lampes 2 modules	Blanc	048870L	-	<b>2954610</b>	E53	<b>118,60</b>
1	Va-et-vient à tirage 2 modules	Blanc	077014	-	<b>1134868</b>	E53	<b>44,05</b>
1	Interrupteur temporisé	Blanc	078420	-	<b>971873B</b>	E53	<b>142,20</b>
1	Variateur toutes lampes 2 fils	Blanc	078407	-	<b>1179952</b>	E53	<b>107,60</b>
1	Détecteur de mouvements ECO 2 3 fils toutes lampes	Blanc	078454	-	<b>1181851</b>	E53	<b>106,50</b>
1/2	Voyant simple 230V 1W avec 4 étiquettes de couleur 1 module	Blanc antimicrobien	078501	0,02	<b>1068718</b>	E53	<b>42,75</b>



### COMMANDE VOILETS ROULANTS - MOSAIC

Nombre de postes	Type	Coloris	Réf	Code	CR	€ HT
1	Interrupteur volets-roulants 3 positions	Blanc	077026	<b>904679V</b>	E53	<b>41,91</b>
1	Poussoir 3 boutons pour 1 volet roulant	Blanc	077025	<b>997206W</b>	E53	<b>47,28</b>
1	Interrupteur à clé RONIS n°601 2 modules avec 2 positions par contact inverseur 6A 250V~	Blanc	077072	<b>1134876</b>	E53	<b>165,90</b>



### DÉTECTEUR DE MOUVEMENTS

Détecteur de mouvements toutes lampes 2 fils Mosaic 2 modules - blanc



Nombre de postes	Type	Coloris	Réf	Code	CR	€ HT
1	Détecteur de mouvements toutes lampes 2 fils	Blanc	078458	<b>1418106</b>	E57	<b>91,79</b>



### COMMANDE DE VMC MOSAIC 2 MODULES BLANC

Interrupteur 2 positions pour la commande directe de ventilation mécanique contrôlée 10 AX - 250 V~  
Coloris : Blanc antimicrobien - Connexion rapide par bornes automatiques



Type	Coloris	Réf	Code	CR	€ HT
Commande VMC	Blanc antimicrobien	077027L	<b>2954630</b>	E53	<b>13,16</b>



### MOSAIC - SIGNALÉTIQUE LUMINEUSE

Nombre de postes	Type	Coloris	Réf	Code	CR	€ HT
1	Hublot 230V alternatif 2 modules	Rouge	078570	<b>1135070</b>	E53	<b>58,98</b>
1	Hublot 230V alternatif 2 modules	Vert	078572	<b>1135072</b>	E53	<b>58,98</b>



### OBTURATEUR - MOSAIC

Nombre de postes	Type	Coloris	Réf	Code	CR	€ HT
1/2	Obturateur	Blanc	077070	<b>904687F</b>	E60	<b>2,80</b>
1	Obturateur	Blanc	077071	<b>904688Q</b>	E60	<b>3,77</b>



### SORTIE DE CÂBLE - MOSAIC

Sortie de câbles Prog Mosaic - avec serre-câbles - 2 modules - blanc  
Pour câble : Ø maxi 12 mm, Ø mini 4 mm



Nombre de postes	Type	Coloris	Réf	Code	CR	€ HT
1	Sortie de câbles avec serre-câbles pour câble Ø12 mm maximum et Ø4 mm minimum	Blanc	077550	<b>904727D</b>	E60	<b>10,96</b>

## MOSAÏC - ACCESSOIRES



### CADRE SAILLIÉ - MOSAIC



Nombre de postes	Type	Coloris	Réf	Code	CR	€ HT
4	Cadre saillié profondeur 46mm - 2 x 5 ou 2 x 2 x 2 modules	Blanc	080274	<b>971740U</b>	E53	<b>23,14</b>
6	Cadre saillié profondeur 46mm - 2 x 6, 2 x 8 ou 2 x 3 x 2 modules	Blanc	080276	<b>904720E</b>	E53	<b>35,48</b>
5	Cadre saillié profondeur 46mm - 2 x 10 modules	Blanc	080278	<b>1112072</b>	E53	<b>23,03</b>
1	Cadre saillié profondeur 30mm - 2 modules	Blanc	080280	<b>904721P</b>	E60	<b>4,28</b>
1	Cadre saillié profondeur 40mm - 2 modules	Blanc	080281	<b>904722A</b>	E60	<b>4,46</b>
2	Cadre saillié profondeur 40mm - 5 ou 2 x 2 modules vertical	Blanc	080282	<b>930617P</b>	E60	<b>8,82</b>
3	Cadre saillié profondeur 40mm - 3 x 2 modules vertical	Blanc	080283	<b>1135274</b>	E53	<b>13,09</b>
4	Cadre saillié profondeur 40mm - 10 ou 4 x 2 modules horizontal	Blanc	080284	<b>1135275</b>	E53	<b>22,47</b>
2	Cadre saillié profondeur 40mm - 4, 5 ou 2 x 2 modules horizontal	Blanc	080285	<b>904723L</b>	E60	<b>8,89</b>
3	Cadre saillié profondeur 40mm - 6, 8 ou 3 x 2 modules horizontal	Blanc	080286	<b>904724W</b>	E60	<b>17,88</b>



### SUPPORT PROGRAMME MOSAIC POUR DLP

Supports enclipsables et juxtaposables.  
Livrés avec plaque de finition.  
Permettent la finition après le montage de la prise.  
Encombrement 2 à 4 modules.



Type	Coloris	Réf	Code	CR	€ HT
2 modules	Blanc	010952	<b>930380I</b>	E57	<b>4,08</b>
4 modules	Blanc	010954	<b>930381T</b>	E57	<b>6,83</b>



### VOYANT LUMINEUX - MOSAIC

Nombre de postes	Type	Coloris	Réf	Code	CR	€ HT
1	Lampes à câbler 230 V néon orange forte luminescence 0,4W	Orange	089906	<b>101200K</b>	E57	<b>7,71</b>
1	Lampes à câbler 230 V fluorescent vert 0,55mA	Vert	089907	<b>189708C</b>	E57	<b>7,71</b>



### VOYANT LUMINEUX EASY-LED

Se clipsent sur la face avant du mécanisme en enlevant le doigt  
Voyants témoins et lumineux brochant à LEDs blanches



Nombre de postes	Type	Coloris	Réf	Code	CR	€ HT
1 ①	Voyant témoin 230V	Orange	067685L	<b>2954613</b>	E57	<b>9,95</b>
1 ②	Voyant lumineux 230V	Gris	067686L	<b>2954614</b>	E57	<b>9,95</b>
1 ①	Voyant témoin phase distribuée 230V	Rouge	067688L	<b>2954616</b>	E57	<b>9,95</b>



**DÉTRÔMPEUR - POUR FICHE/PRISE 2P+T**

Détrompeur - pour fiche/prise 2P+T



Nombre de postes	Type	Coloris	Réf	Code	CR	€ HT
1	Détrompeur pour fiche et prise 2P+T	Rouge	050299	<b>101403H</b>	E60	<b>4,27</b>

**BATIBOX**



**SUPPORT BATIBOX APPAREILLAGE CÉLIANE / MOSAIC**



Nombre de postes	Type	Coloris	Réf	Code	CR	€ HT
1/2	Support à vis pour Mosaic/Céliane/Soliroc pour 1 module	Noir	080250	<b>904710Y</b>	E57	<b>6,61</b>
1	Support à vis pour Mosaic/Céliane/Soliroc pour 1 poste ou 2 modules	Noir	080251	<b>904711J</b>	E57	<b>2,05</b>
2	Support à vis pour Mosaic/Céliane/Soliroc pour 2 postes ou 4/5 modules	Gris	080252	<b>904712U</b>	E57	<b>4,78</b>
3	Support à vis pour Mosaic/Céliane/Soliroc pour 3 postes ou 6/8 modules	Gris	080253	<b>904713F</b>	E57	<b>10,14</b>
4	Support à vis pour Mosaic/Céliane/Soliroc pour 4 postes ou 10 modules	Noir	080254	<b>904714Q</b>	E57	<b>12,90</b>
1 1/2	Support universel pour 3 modules		080259	<b>904715B</b>	E57	<b>9,56</b>
1	Support à griffes pour Mosaic/Céliane/Soliroc pour 1 poste ou 2 modules	Noir	080261	<b>904717X</b>	E57	<b>4,32</b>
4	Support à vis pour Mosaic/Céliane/Soliroc pour 2 x 2 postes ou 2 x 4/5 modules	Noir	080264	<b>931306C</b>	E57	<b>16,38</b>
6	Support à vis pour Mosaic/Céliane/Soliroc pour 2 x 3 postes ou 2 x 6/8 modules	Noir	080266	<b>904719T</b>	E57	<b>18,61</b>
2	Support universel pour 2 x 10 modules		080268	<b>1112073</b>	E57	<b>21,55</b>

**APPAREILLAGE SAILLIE**

**COMPLET**



**APPAREILLAGE SAILLIE COMPLET OTEO - PRISE COURANT FORT**



Nombre de postes	Type	Coloris	Réf	Code	CR	€ HT
1	Prise 2P avec éclips de protection	Blanc	086022	<b>425705Z</b>	E57	<b>9,41</b>
1	Prise 2P+T à bornes automatiques	Blanc	086027	<b>425706K</b>	E60	<b>9,20</b>
2	Prise 2 x 2P+T à bornes automatiques	Blanc	086076	<b>425718M</b>	E57	<b>24,07</b>



**APPAREILLAGE SAILLIE COMPLET OTEO - PRISE COURANT FAIBLE**



Nombre de postes	Type	Coloris	Réf	Code	CR	€ HT
1	Prise téléphone 8 contacts	Blanc	086038	<b>425709R</b>	E57	<b>21,04</b>
1	Prise TV	Blanc	086040	<b>425710C</b>	E57	<b>16,91</b>
1	Prise RJ45 catégorie 5e FTP 9 contacts	Blanc	086061	<b>757838U</b>	E57	<b>25,94</b>



**APPAREILLAGE SAILLIE COMPLET OTEO - COMMANDE ÉCLAIRAGE**



Nombre de postes	Type	Coloris	Réf	Code	CR	€ HT
1	Interrupteur Va-et-vient	Blanc	086001	<b>425698A</b>	E60	<b>11,15</b>
1	Poussoir à voyant	Blanc	086005	<b>425707V</b>	E57	<b>17,47</b>
1	Poussoir	Blanc	086006	<b>454701N</b>	E60	<b>15,45</b>
1	Poussoir avec porte-étiquette	Blanc	086009	<b>425708G</b>	E57	<b>21,26</b>
1	Interrupteur va-et-vient à voyant	Blanc	086017	<b>425699L</b>	E57	<b>24,11</b>
1	Va-et-vient à tirage	Blanc	086019	<b>425701H</b>	E57	<b>40,29</b>
1	Double Va-et-vient	Blanc	086020	<b>425702S</b>	E57	<b>23,38</b>
1	Va-et-vient étroit	Blanc	086084	<b>454723V</b>	E57	<b>16,77</b>



Une offre complète pour gagner du temps



CLIMATISATION VENTILATION THERMIQUE PLOMBERIE SANITAIRE ELECTRICITE PIÈCES DÉTACHÉES OUTILLAGE & PROTECTION



**APPAREILLAGE SAILLIE COMPLET OTEO - VOILETS ROULANTS**



Pour commande directe

Nombre de postes	Type	Coloris	Réf	Code	CR	€ HT
1	Double interrupteur volet-roulant	Blanc	086013	<b>488127H</b>	E57	<b>43,47</b>
1	Double poussoir volet-roulant	Blanc	086010	<b>488126W</b>	E57	<b>36,36</b>



**APPAREILLAGE SAILLIE COMPLET OTEO - BOÎTE DE DÉRIVATION**



Boîte de dérivation ou sortie de câbles. Équipée d'une barrette de connexion Nylbloc réutilisable pour conducteurs de 2,5 mm<sup>2</sup>. Équipée d'un serre-câble.

Nombre de postes	Type	Coloris	Réf	Code	CR	€ HT
1	Boîte de dérivation	Blanc	086057	<b>425711N</b>	E57	<b>9,10</b>

**COMPOSABLE**



**APPAREILLAGE SAILLIE COMPOSABLE - PRISE COURANT FORT**



Prise 2P avec éclips de protection appareillage saillie composable - blanc

Nombre de postes	Type	Coloris	Réf	Code	CR	€ HT
1	Prise 2P	Blanc	086122	<b>425725L</b>	E57	<b>6,70</b>
1	Prise 2P+T à bornes automatiques	Blanc	086127	<b>425726W</b>	E60	<b>6,70</b>



**APPAREILLAGE SAILLIE COMPOSABLE - PRISE COURANT FAIBLE**



Nombre de postes	Type	Coloris	Réf	Code	CR	€ HT
1	Prise TV simple - mâle	Blanc	086140	<b>426372E</b>	E57	<b>17,90</b>
1	Prise RJ45 Cat.6 FTP 9 contacts	Blanc	086047	<b>757837J</b>	E57	<b>26,17</b>
1	Prise téléphone 8 contacts	Blanc	086138	<b>425727H</b>	E57	<b>18,27</b>
1	Prise RJ 45 Cat.6 FTP 9 contacts	Blanc	086147	<b>1050245</b>	E57	<b>21,58</b>
1	Prise RJ45 Cat.5e UTP 8 contacts	Blanc	086159	<b>1135324</b>	E57	<b>19,45</b>
1	Prise RJ45 Cat.5e FTP 9 contacts	Blanc	086161	<b>757928W</b>	E57	<b>21,35</b>



**APPAREILLAGE SAILLIE COMPOSABLE - COMMANDE ÉCLAIRAGE**



Nombre de postes	Type	Coloris	Réf	Code	CR	€ HT
1	Va-et-vient	Blanc	086101	<b>425723P</b>	E60	<b>8,63</b>
1	Va-et-vient à voyant	Blanc	086117	<b>437444M</b>	E57	<b>21,19</b>
1	Double Va-et-vient	Blanc	086120	<b>425724A</b>	E57	<b>20,36</b>
1	Poussoir	Blanc	086106	<b>426373P</b>	E57	<b>12,19</b>
1	Va-et-vient + poussoir	Blanc	086107	<b>1135317</b>	E57	<b>21,97</b>



**APPAREILLAGE SAILLIE COMPOSABLE - BOÎTE DE DÉRIVATION**



Boîte de dérivation appareillage saillie composable - blanc

Nombre de postes	Type	Coloris	Réf	Code	CR	€ HT
1	Boîte de dérivation	Blanc	086157	<b>425728S</b>	E57	<b>6,93</b>



**APPAREILLAGE SAILLIE COMPOSABLE - CADRES SAILLIE**



Pour arrivée des fils par l'arrière. Utilisables indifféremment en horizontal ou vertical. Entrée défonçable acceptant jusqu'à 6 x 2,5 mm<sup>2</sup>. Reçoivent les mécanismes composables.

Nombre de postes	Type	Coloris	Réf	Code	CR	€ HT
1	Cadre saillie Horizontal / Vertical	Blanc	086091	<b>425719X</b>	E60	<b>3,06</b>
2	Cadre saillie Horizontal / Vertical	Blanc	086092	<b>425720I</b>	E57	<b>6,59</b>
3	Cadre saillie Horizontal / Vertical	Blanc	086093	<b>425721T</b>	E57	<b>11,14</b>



**CADRE SAILLIE**

Cadre 1 poste - Pour pose en saillie des socles et sortie de câbles - Coloris : Ivoire



Dimensions (mm)	Type	Réf	Code	CR	€ HT
100 x 100 x 36	Cadre saillie	055849	<b>023797Z</b>	E57	<b>9,19</b>



## Mureva Styl

Pour les installations en extérieur, optez pour la prise et l'interrupteur étanches Mureva Styl de Schneider Electric. La gamme Mureva Styl résiste aux produits de nettoyage, très important en cette période où l'hygiène est clé !

[se.com/fr](https://www.se.com/fr)

Life Is On

**Schneider**  
Electric

APPAREILLAGE ÉTANCHE >= IP55

MUREVA



MUREVA STYL COMPLET - PRISE EN SAILLIE

Prise 2P+T 16 A connexions automatiques équipée d'un volet de protection IP55, IK08



Nombre de postes	Type	Coloris	Réf	Code	CR	€ HT
1	Prise 2P+T saillie IP55	Gris	MUR35031	<b>1807430</b>	E59	<b>12,40</b>
1	Prise 2P+T saillie IP55	Blanc	MUR39030	<b>1807433</b>	E59	<b>15,25</b>



MUREVA STYL COMPLET - COMMANDE D'ÉCLAIRAGE EN SAILLIE

Appareillage complet étanche en saillie résiste aux environnements les plus sévères Etanche IP55, IK08



Nombre de postes	Type	Coloris	Réf	Code	CR	€ HT
1	Va-et-vient saillie IP55	Gris	MUR35021	<b>1807434</b>	E59	<b>11,70</b>
1	Va-et-vient saillie IP55	Blanc	MUR39021	<b>1807457</b>	E59	<b>16,89</b>
1	Poussoir saillie IP55	Gris	MUR35026	<b>1807436</b>	E59	<b>13,22</b>
1	Va-et-vient lumineux saillie IP55	Gris	MUR35024	<b>1807442</b>	E59	<b>21,70</b>
1	Poussoir lumineux saillie IP55	Gris	MUR35028	<b>1807446</b>	E59	<b>18,06</b>
1	Double va-et-Vient saillie IP55	Gris	MUR35022	<b>1807484</b>	E59	<b>30,92</b>
1	Interrupteur temporisé LED saillie IP55	Gris	MUR35067	<b>1807467</b>	E59	<b>80,50</b>



MUREVA STYL COMPLET - APPAREILLAGE MULTIPOSTE EN SAILLIE

Appareillage complet étanche en saillie résiste aux environnements les plus sévères



Nombre de postes	Type	Coloris	Réf	Code	CR	€ HT
2	Va-et-vient + Prise 2P+T saillie IP55 Vertical	Gris	MUR36025	<b>1807493</b>	E59	<b>40,66</b>
2	Prise 2 x 2P+T saillie IP55	Gris	MUR36028	<b>1807454</b>	E59	<b>36,93</b>



MUREVA STYL COMPOSABLE - PRISE DE COURANT

Appareillage composable étanche en saillie résiste aux environnements les plus sévères



Nombre de postes	Type	Coloris	Réf	Code	CR	€ HT
1	Prise 2P+T IP55	Gris	MUR36133	<b>1807452</b>	E59	<b>9,60</b>
1	Prise 2P+T IP55	Blanc	MUR39133	<b>1807444</b>	E59	<b>9,90</b>



MUREVA STYL COMPOSABLE - COMMANDE D'ÉCLAIRAGE

Appareillage composable étanche en saillie résiste aux environnements les plus sévères



Nombre de postes	Type	Coloris	Réf	Code	CR	€ HT
1	Va-et-vient IP55	Gris	MUR37021	<b>1807496</b>	E59	<b>8,65</b>
1	Va-et-vient IP55	Blanc	MUR39723	<b>1807505</b>	E59	<b>9,18</b>
1	Double va-et-vient IP55	Gris	MUR35019	<b>1807490</b>	E59	<b>21,19</b>
1	Poussoir IP55	Gris	MUR35027	<b>1807499</b>	E59	<b>10,95</b>
1	Poussoir avec porte-étiquette IP55	Gris	MUR34029	<b>1807475</b>	E59	<b>28,06</b>



MUREVA STYL COMPOSABLE - BOÎTIER ENCASTRÉ

Appareillage composable étanche en saillie résiste aux environnements les plus sévères



Nombre de postes	Type	Coloris	Réf	Code	CR	€ HT
1	Cadre pour montage encastré IP55 Horizontal / Vertical	Gris	MUR34107	<b>1807508</b>	E63	<b>5,00</b>
1	Cadre pour montage encastré IP55 Horizontal / Vertical	Blanc	MUR39107	<b>1807447</b>	E59	<b>5,15</b>
2	Cadre pour montage encastré IP55 Horizontal	Gris	MUR34101	<b>1807428</b>	E59	<b>10,90</b>
2	Cadre pour montage encastré IP55 Vertical	Gris	MUR34151	<b>1807429</b>	E59	<b>10,95</b>



MUREVA STYL COMPOSABLE - BOÎTIER EN SAILLIE

Appareillage composable étanche en saillie résiste aux environnements les plus sévères



Nombre de postes	Type	Coloris	Réf	Code	CR	€ HT
1	Boîte saillie IP55 Horizontal / Vertical	Gris	MUR37911	<b>1807425</b>	E59	<b>3,11</b>
1	Boîte saillie IP55 Horizontal / Vertical	Blanc	MUR39911	<b>1807432</b>	E59	<b>4,19</b>
2	Boîte saillie IP55 Horizontal	Gris	MUR37914	<b>1807504</b>	E59	<b>14,31</b>
2	Boîte saillie IP55 Vertical	Gris	MUR37912	<b>1807503</b>	E59	<b>14,31</b>
	Boîte saillie IP55 Horizontal	Gris	MUR37713	<b>1807465</b>	E59	<b>26,76</b>

CUBYKO



**CUBYKO COMPLET - PRISE SAILLIE - GRIS**

Cubyko - Prise PC 2P+T 16A 250V~ saillie gris avec clapet de protection - IP55 IK07



Nombre de postes	Type	Coloris	Réf	Eco-part.	Code	CR	€ HT
1	Prise 2P+T saillie IP55	Gris	WNC100	0,01	<b>1222680</b>	E63	<b>12,38</b>
2	Prise 2 x 2P+T saillie IP55 Horizontal	Gris	WNC122	0,02	<b>1222681</b>	E63	<b>28,79</b>
3	Prise 3 x 2P+T saillie IP55 Horizontal	Gris	WNC123	0,03	<b>1222683</b>	E63	<b>46,44</b>
2	Prise 2 x 2P+T saillie IP55 Vertical	Gris	WNC132	0,02	<b>1222685</b>	E63	<b>28,79</b>
1	Prise Schuko saillie IP55	Gris	WNC160	0,01	<b>1222687</b>	E63	<b>17,01</b>



**CUBYKO COMPLET - COMMANDE ÉCLAIRAGE SAILLIE - GRIS**

Fixation du support par deux vis ¼ de tour  
Membrane d'étanchéité totale sur l'arrière de la boîte IP55 - IK07



Nombre de postes	Type	Coloris	Réf	Eco-part.	Code	CR	€ HT
1	Interrupteur va-et-vient saillie IP55	Gris	WNC001	0,01	<b>1222672</b>	E63	<b>11,27</b>
1	Interrupteur va-et-vient témoin avec neutre saillie IP55	Gris	WNC003	0,01	<b>1222673</b>	E63	<b>22,45</b>
1	Poussoir à fermeture 1F saillie IP55	Gris	WNC020	0,01	<b>1812613</b>	E60	<b>12,99</b>
1	Poussoir 10/1F à voyant saillie IP55	Gris	WNC021	0,01	<b>1222674</b>	E63	<b>17,37</b>
1	Poussoir 1F à voyant témoin saillie IP55	Gris	WNC023	0,01	<b>1222675</b>	E63	<b>23,03</b>
1	Poussoir porte-étiquette 1F saillie IP55	Gris	WNC025	0,01	<b>1222676</b>	E63	<b>35,15</b>
1	Double poussoir 10/1F saillie IP55	Gris	WNC044	0,01	<b>1222679</b>	E63	<b>23,57</b>



**CUBYKO COMPLET - PRISE ENCASTRÉE - GRIS**

Fixation du support par deux vis ¼ de tour  
Membrane d'étanchéité totale sur l'arrière de la boîte IP55 - IK07



Nombre de postes	Type	Coloris	Réf	Eco-part.	Code	CR	€ HT
2	Prise 2 x 2P+T encastré IP55 Horizontal	Gris	WNE122	0,02	<b>1222698</b>	E63	<b>37,47</b>
3	Prise 3 x 2P+T encastré IP55 Horizontal	Gris	WNE123	0,02	<b>1222700</b>	E63	<b>55,10</b>
2	Prise 2 x 2P+T encastré IP55 Vertical	Gris	WNE132	0,02	<b>1222702</b>	E63	<b>37,47</b>



**CUBYKO COMPLET - PRISE ENCASTRÉE - BLANC**

Fixation du support par deux vis ¼ de tour



Nombre de postes	Type	Coloris	Réf	Eco-part.	Code	CR	€ HT
2	Prise 2 x 2P+T encastré IP55 Horizontal	Blanc	WNE122B	0,02	<b>1222699</b>	E63	<b>38,76</b>
3	Prise 3 x 2P+T encastré IP55 Horizontal	Blanc	WNE123B	0,02	<b>1222701</b>	E63	<b>57,46</b>
2	Prise 2 x 2P+T encastré IP55 Vertical	Blanc	WNE132B	0,02	<b>1222703</b>	E63	<b>38,76</b>



**CUBYKO COMPOSABLE - PRISE - GRIS**

Mécanisme à associer avec un support encastré ou une boîte saillie en simple ou multiposte - Connexion : Quickconnect - IP55 - IK07



Nombre de postes	Type	Coloris	Réf	Eco-part.	Code	CR	€ HT
1	Prise 2P+T associable IP55	Gris	WNA100	0,01	<b>1222632</b>	E63	<b>9,45</b>
1	Prise 2P+T avec porte-étiquette associable IP55	Gris	WNA104	0,01	<b>1222634</b>	E63	<b>12,76</b>
1	Prise 2P+T à détrompage associable IP55	Gris	WNA105	0,01	<b>1222636</b>	E63	<b>33,35</b>
1	Prise Schuko associable IP55	Gris	WNA160	0,01	<b>1222638</b>	E63	<b>14,91</b>



**CUBYKO COMPLET - COMMANDE ÉCLAIRAGE ENCASTRÉE - BLANC**

Fixation du support par deux vis ¼ de tour.  
Membrane d'étanchéité totale sur l'arrière de la boîte. IP55 - IK07.



Nombre de postes	Type	Coloris	Réf	Eco-part.	Code	CR	€ HT
1	Interrupteur va-et-vient encastré IP55	Blanc	WNE001B	0,01	<b>1222689</b>	E63	<b>21,14</b>
1	Poussoir 1F à voyant témoin encastré IP55	Blanc	WNE023B	0,01	<b>1222691</b>	E63	<b>32,85</b>
1	Poussoir porte étiquette 1F encastré IP55	Blanc	WNE025B	0,01	<b>1222693</b>	E63	<b>34,11</b>
1	Double interrupteur va-et-vient encastré IP55	Blanc	WNE040B	0,01	<b>1222695</b>	E63	<b>32,07</b>





**CUBYKO COMPOSABLE - COMMANDE ÉCLAIRAGE - GRIS**

Mécanisme à associer avec un support encastré ou une boîte saillie en simple ou multiposte



Nombre de postes	Type	Coloris	Réf	Eco-part.	Code	CR	€ HT
1	Interrupteur va-et-vient associable IP55	Gris	WNA001	0,01	1222605	E63	8,69
1	Interrupteur va-et-vient à voyant associable IP55	Gris	WNA002	0,01	1222607	E63	18,89
1	Interrupteur va-et-vient à témoin associable IP55	Gris	WNA003	0,01	1222609	E63	19,78
1	Interrupteur bipolaire marqué 0/1 associable IP55	Gris	WNA008	0,01	1222613	E63	20,81
1	Permutateur associable IP55	Gris	WNA010	0,01	1222615	E63	34,37
1	Poussoir à fermeture 1F associable IP55	Gris	WNA020	0,01	1222616	E63	9,98
1	Poussoir 10/1F associable IP55	Gris	WNA022	0,01	1222620	E63	16,08
1	Poussoir à fermeture 1F à voyant témoin associable IP55	Gris	WNA023	0,01	1222622	E63	15,59
1	Poussoir à fermeture 1F porte-étiquette 1F associable IP55	Gris	WNA025	0,01	1222624	E63	25,32
1	Double interrupteur va-et-vient associable IP55	Gris	WNA040	0,01	1222628	E63	21,08
1	Double poussoir 10/1F associable IP55	Gris	WNA044	0,01	1222630	E63	19,93



**CUBYKO COMPOSABLE - COMMANDE ÉCLAIRAGE - BLANC**

Mécanisme à associer avec un support encastré ou une boîte saillie en simple ou multiposte



Nombre de postes	Type	Coloris	Réf	Eco-part.	Code	CR	€ HT
1	Interrupteur va-et-vient associable IP55	Blanc	WNA001B	0,01	1222606	E63	8,87
1	Interrupteur va-et-vient à voyant associable IP55	Blanc	WNA002B	0,01	1222608	E63	22,89
1	Interrupteur va-et-vient à témoin associable IP55	Blanc	WNA003B	0,01	1222610	E63	24,06
1	Interrupteur va-et-vient porte étiquette associable IP55	Blanc	WNA006B	0,01	1222612	E63	12,79
1	Interrupteur bipolaire marqué 0/1 associable IP55	Blanc	WNA008B	0,01	1222614	E63	22,62
1	Poussoir à fermeture 1F associable IP55	Blanc	WNA020B	0,01	1222617	E63	10,67
1	Poussoir 10/1F lumineux associable IP55	Blanc	WNA021B	0,01	1222619	E63	15,91
1	Poussoir 10/1F associable IP55	Blanc	WNA022B	0,01	1222621	E63	23,41
1	Poussoir à fermeture 1F à voyant témoin associable IP55	Blanc	WNA023B	0,01	1222623	E63	16,39
1	Poussoir à fermeture 1F porte-étiquette 1F associable IP55	Blanc	WNA025B	0,01	1222625	E63	22,25
1	Double va-et-vient associable IP55	Blanc	WNA040B	0,01	1222629	E63	23,67
1	Double poussoir 10/1F associable IP55	Blanc	WNA044B	0,01	1222631	E63	20,82



**CUBYKO COMPOSABLE - PRISE - BLANC**

Mécanisme à associer avec un support encastré ou une boîte saillie en simple ou multiposte.  
Type de connexion : Quickconnect .  
IP55 - IK07.



Nombre de postes	Type	Coloris	Réf	Eco-part.	Code	CR	€ HT
1	Prise 2P+T associable IP55	Blanc	WNA100B	0,01	1222633	E63	9,61
1	Prise 2P+T avec porte-étiquette associable IP55	Blanc	WNA104B	0,01	1222635	E63	12,93
1	Prise 2P+T à détrompage associable IP55	Blanc	WNA105B	0,01	1222637	E63	32,07
1	Prise Schuko associable IP55	Blanc	WNA160B	0,01	1222639	E63	16,32



**CUBYKO COMPOSABLE - SUPPORT ENCASTRÉ - GRIS**

Support encastré Cubyko vide gris IP55 - IK07



Nombre de postes	Type	Coloris	Réf	Code	CR	€ HT
1	Support encastrement associable IP55 Horizontal / Vertical	Gris	WNA401	1222644	E63	5,10
2	Support encastrement associable IP55 Horizontal	Gris	WNA402	1222646	E63	10,09
3	Support encastrement associable IP55 Horizontal	Gris	WNA403	1222648	E63	18,62
2	Support encastrement associable IP55 Vertical	Gris	WNA408	1222650	E63	10,60



**tereva-direct.fr**  
Une livraison adaptée à vos besoins



Commande prête en 10 min, pas une de plus !



Livraison urgente J+1 avant 9h



Livraison standard 24h à 48h



Livraison personnalisée

SEULEMENT CHEZ TÈRÈVA !



**CUBYKO COMPOSABLE - SUPPORT ENCASTRÉ - BLANC**

Support encastré Cubyko vide blanc IP55 - IK07



Nombre de postes	Type	Coloris	Réf	Code	CR	€ HT
1	Support encastrement associable IP55 Horizontal / Vertical	Blanc	WNA401B	<b>1222645</b>	E63	<b>5,39</b>
2	Support encastrement associable IP55 Horizontal	Blanc	WNA402B	<b>1222647</b>	E63	<b>10,75</b>
2	Support encastrement associable IP55 Vertical	Blanc	WNA408B	<b>1222651</b>	E63	<b>10,75</b>



**CUBYKO COMPOSABLE - BOÎTIER SAILLIE - GRIS**

Boîte Cubyko vide grise IP55 - IK07



Nombre de postes	Type	Coloris	Réf	Code	CR	€ HT
1	Boîte vide associable IP55 Horizontal / Vertical	Gris	WNA681	<b>1222656</b>	E63	<b>3,06</b>
2	Boîte vide associable IP55 Horizontal avec 2 entrées	Gris	WNA682	<b>1223178</b>	E63	<b>12,93</b>
3	Boîte vide associable IP55 Horizontal	Gris	WNA683	<b>1222658</b>	E63	<b>27,09</b>
1	Boîte vide associable IP55 Horizontal / Vertical avec 2 embouts 1 entrée	Gris	WNA684	<b>1222660</b>	E63	<b>3,31</b>
2	Boîte vide associable IP55 Horizontal avec 4 entrées	Gris	WNA685	<b>1222661</b>	E63	<b>13,29</b>
2	Boîte vide associable IP55 Vertical	Gris	WNA686	<b>1222663</b>	E63	<b>12,93</b>



**CUBYKO COMPOSABLE - BOÎTIER SAILLIE - BLANC**

Boîte Cubyko vide blanche IP55 - IK07



Nombre de postes	Type	Coloris	Réf	Code	CR	€ HT
1	Boîte vide associable IP55 Horizontal / Vertical	Blanc	WNA681B	<b>1222657</b>	E63	<b>4,20</b>
2	Boîte vide associable IP55 Horizontal avec 4 entrées	Blanc	WNA685B	<b>1222662</b>	E63	<b>18,16</b>
2	Boîte vide associable IP55 Vertical	Blanc	WNA686B	<b>1222664</b>	E63	<b>17,06</b>

**PACK PLEXO GREEN UP**



**APPAREILLAGE SAILLIE COMPLET - PRÊT-À-POSER GREEN'UP ACCESS POUR VÉHICULE ÉLECTRIQUE**

1 prise renforcée Green'up Access plastique (pour installation en saillie) avec volet, IP 66 - IK 08 - 16 A - 230 V homologuée 16 A véhicule électrique, capacité de raccordement 6 mm<sup>2</sup>, conforme aux normes IEC 60884-1, NF C 61-314, VDE 620-1  
1 patère de suspension pour le boîtier de contrôle du cordon de recharge  
1 disjoncteur différentiel 20 A - Courbe C - 30 mA - type F (ex Hpi)



Nombre de postes	Type	Coloris	Réf	Code	CR	€ HT
1	Prise 2P+T	Blanc	090476	<b>1382667</b>	E57	<b>240,20</b>

**PLEXO**



**PRISE COURANT FORT SAILLIE 32 A - PLEXO COMPLET**

Boîtier Plexo complet saillie équipé d'une prise de courant 32A à connexion à vis.  
Equipées d'un volet à clapet pour protéger la prise. Boîtier gris IP 44, IK 08.



Nombre de postes	Type	Coloris	Réf	Code	CR	€ HT
1	Prise 2P+T étanche saillie 32 A	Gris	055872	<b>023788E</b>	E57	<b>86,52</b>
1	Prise 3P+T étanche saillie 32 A	Gris	055875	<b>023789P</b>	E57	<b>91,17</b>
1	Prise 3P+T+N étanche saillie 32 A	Gris	055877	<b>023790A</b>	E57	<b>96,73</b>



**PRISE COURANT FORT SAILLIE 20 A - PLEXO COMPLET**

Boîtier Plexo complet saillie équipé d'une prise de courant 20A, 400V.  
Connexion à vis.  
Equipée d'un volet à clapet pour protéger la prise.  
Boîtier gris IP 55, IK 08.  
S'associe avec l'embout gris réf. 919 14.



Nombre de postes	Type	Coloris	Réf	Code	CR	€ HT
1	Prise 2P+T étanche saillie	Gris	091655	<b>565778Q</b>	E57	<b>46,39</b>
1	Prise 3P+T saillie	Gris	091656	<b>551067T</b>	E57	<b>47,45</b>
1	Prise 3P+T+N saillie	Gris	091657	<b>551068E</b>	E57	<b>52,00</b>



### PRISE COURANT FORT SAILLIE 16 A - PLEXO COMPLET

Prise 2P+T 16 A, connexions automatiques. Équipées d'un volet à clapet pour protéger la prise.  
Boîtier gris IP 55, IK 08.



Nombre de postes	Type	Coloris	Réf	Eco-part.	Code	CR	€ HT
1	Prise 2P+T avec volet de protection	Gris	069910	0,02	<b>995850E</b>	E55	<b>14,34</b>
1	Prise 2P+T avec éclips de protection saillie	Gris	069731	-	<b>895020I</b>	E57	<b>12,78</b>
2	Prise 2 x 2P+T saillie Horizontale	Gris	069912	0,02	<b>995811R</b>	E55	<b>25,89</b>
2	Prise 2 x 2P+T saillie Vertical	Gris	069913	0,02	<b>995851P</b>	E55	<b>25,99</b>



### COMMANDE ÉCLAIRAGE SAILLIE - PLEXO COMPLET

Commande d'éclairage IP55 en saillie



Nombre de postes	Type	Coloris	Réf	Eco-part.	Code	CR	€ HT
1	Va-et-vient	Gris	069711	-	<b>895019X</b>	E60	<b>11,89</b>
1	Va-et-vient témoin	Gris	069712	-	<b>929904Y</b>	E57	<b>23,37</b>
1	Poussoir NO	Gris	069720	-	<b>895007V</b>	E57	<b>13,34</b>
1	Poussoir NO lumineux	Gris	069722	-	<b>895006K</b>	E57	<b>18,19</b>
1	Va-et-vient	Blanc	069851	-	<b>1086213</b>	E57	<b>21,49</b>
1	Va-et-vient	Gris	069901	0,02	<b>995845B</b>	E53	<b>13,05</b>
1	Va-et-vient témoin avec voyant fourni	Gris	069902	0,02	<b>995848I</b>	E53	<b>25,55</b>
1	Double Va-et-vient	Gris	069905	0,02	<b>995846M</b>	E53	<b>26,21</b>
1	Poussoir apparent	Gris	069906	0,02	<b>995849T</b>	E55	<b>14,88</b>
1	Poussoir lumineux avec voyant saillie	Gris	069907	0,02	<b>1181842</b>	E53	<b>20,48</b>
2	Va-et-vient + prise 2P+T Vertical	Gris	069914	0,02	<b>995847X</b>	E53	<b>35,49</b>



### PRISE 2P+T - PLEXO COMPLET

Prise 2P+T, 16A, 250V, avec éclips de protection à encastrer.  
IP 55, IK 07.  
Connexion à bornes automatiques.  
Avec éclips de protection.  
Coloris : gris.



Nombre de postes	Type	Coloris	Réf	Code	CR	€ HT
1	Prise 2P+T avec éclips de protection	Gris	069831	<b>895013J</b>	E60	<b>21,58</b>
1	Prise 2P+T avec éclips de protection	Blanc	069870	<b>971514E</b>	E60	<b>21,58</b>



### COMMANDE D'ÉCLAIRAGE ENCASTRÉ - PLEXO COMPLET

Poussoir NO + NF lumineux Prog Plexo complet encastré gris - 10 A



Nombre de postes	Type	Coloris	Réf	Code	CR	€ HT
1	Va-et-vient	Gris	069811	<b>895003D</b>	E60	<b>21,49</b>
1	Poussoir NO+NF lumineux	Gris	069821	<b>895002S</b>	E60	<b>32,95</b>
1	Poussoir NO+NF lumineux avec porte-étiquette	Gris	069824	<b>1134727</b>	E60	<b>34,30</b>



### SORTIE DE CÂBLE - PLEXO COMPLET

IP 55, IK 08.  
Sortie de câbles 16 A. 250 V.  
Équipée de serre-câble Ø5 à 13mm (3 x 2,5²).



Nombre de postes	Type	Coloris	Réf	Code	CR	€ HT
1	Sortie de câbles avec serre-câble encastré	Gris	069848	<b>1068130</b>	E60	<b>30,85</b>
1	Sortie de câbles avec serre-câbles	Gris	069745	<b>1134723</b>	E57	<b>23,09</b>



### PRISE COURANT FORT - PLEXO COMPOSABLE

Prise de courant composable simple 16A. 2P+T 250 V.  
Avec volet de protection IP 55.  
IK 07 et éclips de protection.  
Connexion à bornes auto.  
Coloris : gris.



Nombre de postes	Type	Coloris	Réf	Code	CR	€ HT
1	Prise 2P+T avec éclips de protection	Gris	069551	<b>8949520</b>	E60	<b>9,95</b>
2	Prise 2 x 2P+T précâblé Horizontal	Gris	069562	<b>894953Z</b>	E57	<b>23,47</b>



Du grand art. [grandbains.fr](http://grandbains.fr)

—  
**Votre expert  
salle de bains**



Salle de bains



Accessoires



Carrelage



**COMMANDE D'ÉCLAIRAGE - VA-ET-VIENT - PLEXO COMPOSABLE**



Nombre de postes	Type	Coloris	Réf	Code	CR	€ HT
1	Va-et-vient	Gris	069511	<b>894942I</b>	E60	<b>8,99</b>
1	Double Va-et-vient	Gris	069525	<b>894943T</b>	E57	<b>21,16</b>
1	Va-et-vient lumineux	Gris	069513	<b>1095762</b>	E57	<b>19,07</b>
1	Va-et-vient témoin câblage phase distribuée	Gris	069512	<b>894944E</b>	E60	<b>20,39</b>
1	Interrupteur bipolaire 10AX 250V	Gris	069530	<b>894959N</b>	E57	<b>21,37</b>
1	Interrupteur temporisé lumineux 230V 50Hz ou 60Hz	Gris	069504	<b>894962U</b>	E60	<b>90,76</b>
1	Interrupteur à clé 3 positions 250V Ronis n°455	Gris	069535	<b>894963F</b>	E57	<b>145,50</b>
1	Double Va-et-vient	Gris	069715	<b>902920Q</b>	E57	<b>24,13</b>
1	Double va-et-vient lumineux	Gris	069526	<b>996750Y</b>	E57	<b>28,23</b>
1	Permutateur	Gris	069521	<b>894966M</b>	E57	<b>34,91</b>
1	Poussoir NO	Gris	069540	<b>894948W</b>	E57	<b>10,50</b>
1	Poussoir NO lumineux	Gris	069542	<b>895004O</b>	E57	<b>15,21</b>
1	Poussoir NO lumineux avec porte-étiquette	Gris	069543	<b>894949H</b>	E57	<b>23,81</b>
1	Double poussoir NO+NF	Gris	069545	<b>894967X</b>	E60	<b>20,20</b>
1	Va-et-vient témoin sans neutre	Gris	069515	<b>1134648</b>	E57	<b>76,81</b>
1	Va-et-vient + poussoir inverseur NO+NF lumineux	Gris	069519	<b>1134650</b>	E57	<b>36,31</b>
1	Poussoir inverseur NO+NF lumineux avec porte-étiquette	Gris	069544	<b>1134657</b>	E57	<b>26,26</b>
1	Diffuseur pour lampe rouge	Rouge	069591	<b>894971P</b>	E57	<b>6,21</b>
1	SoCLE avec voyant balisage de signalisation	Gris/Blanc	069583	<b>894970E</b>	E57	<b>25,34</b>
1	Va-et-vient lumineux	Gris	069514	<b>1134647</b>	E57	<b>20,41</b>
1	Détecteur de mouvements avec neutre 3 fils 230V	Gris/Blanc	069522	<b>1803735</b>	E57	<b>56,86</b>
1	Détecteur de mouvements sans neutre 2 fils 230V	Gris/Blanc	069520	<b>1801284</b>	E57	<b>99,88</b>



**CADRE - PLEXO COMPOSABLE**

Pour installation des appareils en encastré avec boîtes Batibox.  
Entraxe 71 mm.



Nombre de postes	Type	Coloris	Réf	Code	CR	€ HT
1	Support plaque encastrement associable IP55 Horizontal / Vertical	Gris	069681	<b>894977D</b>	E57	<b>5,29</b>
1	Support plaque encastrement associable IP55 Horizontal / Vertical	Blanc	069692	<b>894978O</b>	E57	<b>5,29</b>
2	Support plaque encastrement associable IP55 Horizontal	Gris	069683	<b>894980K</b>	E57	<b>10,43</b>
2	Support plaque encastrement associable IP55 Horizontal	Blanc	069694	<b>894982G</b>	E57	<b>10,46</b>
2	Support plaque encastrement associable IP55 Vertical	Gris	069685	<b>894981V</b>	E57	<b>10,46</b>
2	Support plaque encastrement associable IP55 Vertical	Blanc	069696	<b>894983R</b>	E57	<b>10,46</b>



**PRISE COURANT FORT - BLANC - PLEXO COMPOSABLE**



Nombre de postes	Type	Coloris	Réf	Code	CR	€ HT
1	Prise 2P+T avec éclips de protection	Blanc	069621	<b>894956G</b>	E57	<b>9,95</b>
2	Prise 2 x 2P+T précâblé Horizontal	Blanc	069642	<b>894990Q</b>	E57	<b>23,47</b>



**BOÎTIER POUR MONTAGE EN SAILLIE DE L'APPAREILLAGE GRIS / BLANC - PLEXO**

Boîtier et support livrés avec plaque pré-clippée. IP55 IK07



Nombre de postes	Type	Coloris	Réf	Code	CR	€ HT
1	Boîtier composable à embouts IP55 Horizontal / Vertical	Gris	069651	<b>894973L</b>	E60	<b>3,14</b>
1	Boîtier composable à embouts IP55 Horizontal / Vertical	Blanc	069689	<b>894989F</b>	E57	<b>3,14</b>
2	Boîtier composable à embouts IP55 Horizontal	Gris	069672	<b>894975H</b>	E57	<b>13,47</b>
2	Boîtier composable à embouts IP55 Horizontal	Blanc	069690	<b>894988U</b>	E57	<b>13,47</b>
2	Boîtier composable à embouts IP55 Vertical	Gris	069661	<b>894974W</b>	E57	<b>13,47</b>
2	Boîtier composable à embouts IP55 Vertical	Blanc	069691	<b>894987J</b>	E57	<b>13,47</b>
3	Boîtier composable à embouts IP55 Horizontal	Gris	069680	<b>894976S</b>	E57	<b>27,82</b>
3	Boîtier composable à embouts IP55 Vertical	Gris	069679	<b>1113598</b>	E57	<b>27,82</b>



**COMMANDE ÉCLAIRAGE - BLANC - PLEXO COMPOSABLE**



Nombre de postes	Type	Coloris	Réf	Code	CR	€ HT
1	Va-et-vient	Blanc	069611	<b>894945P</b>	E57	<b>8,99</b>
1	Double Va-et-vient	Blanc	069625	<b>894946A</b>	E57	<b>21,16</b>
1	Poussoir NO	Blanc	069630	<b>894950S</b>	E57	<b>10,50</b>
1	Poussoir NO lumineux	Blanc	069632	<b>1134695</b>	E57	<b>15,21</b>
1	Poussoir NO lumineux avec porte-étiquette	Blanc	069633	<b>894951D</b>	E57	<b>23,81</b>
1	Poussoir NO+NF lumineux avec porte-étiquette	Blanc	069634	<b>1134696</b>	E57	<b>26,26</b>
1	Double poussoir NO+NF	Blanc	069635	<b>1134697</b>	E57	<b>20,20</b>
1	Double poussoir NO+NF lumineux	Blanc	069636	<b>1134698</b>	E57	<b>26,48</b>

BARRETTE ET BORNE DE CONNEXION



BORNE DE CONNEXION RAPIDE SÉRIE 221

Borne pour conducteurs souples et rigides, avec leviers de manipulation.  
Section : de 0,2 à 4 mm<sup>2</sup>, prix pour 100 pièces



Coloris	Conditionnement	Section (en mm <sup>2</sup> )	Réf	Code	CR	€ HT
Transparent	100	2 x 4	221-412	<b>1268729</b>	E51	<b>40,00</b>
Transparent	50	3 x 4	221-413	<b>1268730</b>	E51	<b>48,80</b>
Transparent	25	5 x 4	221-415	<b>1268731</b>	E51	<b>79,00</b>



BORNE DE CONNEXION RAPIDE SÉRIE 221 À LEVIER 6 MM<sup>2</sup>

Borne pour conducteurs souples et rigides, avec leviers de manipulation.  
Section : de 0,5 à 6 mm<sup>2</sup>, prix pour 100 pièces



Coloris	Conditionnement	Section (en mm <sup>2</sup> )	Réf	Code	CR	€ HT
Transparent	50	2 x 6	221-612	<b>2273341</b>	E51	<b>58,10</b>
Transparent	30	3 x 6	221-613	<b>2273342</b>	E51	<b>72,40</b>
Transparent	15	5 x 6	221-615	<b>2273343</b>	E51	<b>116,10</b>



BORNE DE CONNEXION RAPIDE FAST LOCK

Connecteur rapide Fast Lock pour fil rigide H07VV de 1,5 à 2,5 mm<sup>2</sup> dénudé sur 12 mm  
Pointe de test -IP20 - IK04 - 400 V - 960°C -  
Conditionnement en pot couvercle vissé  
CE NF EN 60998-2-2 :2004



Coloris	Conditionnement	Section (en mm <sup>2</sup> )	Réf	Code	CR	€ HT
Transparent	100	2 x 2,5	70052	<b>2139735</b>	E51	<b>7,69</b>
Transparent	100	3 x 2,5	70053	<b>2139736</b>	E51	<b>9,94</b>
Transparent	100	4 x 2,5	70054	<b>2139737</b>	E51	<b>12,10</b>
Transparent	100	5 x 2,5	70055	<b>2139738</b>	E51	<b>14,19</b>
Transparent	50	8 x 2,5	70058	<b>2139739</b>	E51	<b>23,12</b>



BORNES DE CONNEXION RAPIDE

Résistance au fil incandescent : 960°C.  
Tension d'utilisation : 450 V.  
Boîtier transparent permettant le contrôle visuel de la connexion.  
Présence d'un point test.  
Conformes aux normes EN 60998-1 et EN 60998-2-2.  
Livrées par 100.



Coloris	Conditionnement	Section (en mm <sup>2</sup> )	Réf	Code	CR	€ HT
Gris	50	0,5 à 2,5	224-201	<b>1199419</b>	E66	<b>0,90</b>
Blanc	100	2 x 2,5	224-112	<b>1179910</b>	E66	<b>37,70</b>
Gris	100	0,5 à 2,5	224-101	<b>1179909</b>	E66	<b>31,50</b>



BARRETTE DE CONNEXION NOIRE À PLOTS EN LAITON

Barrette de connexion avec 12 plots en laiton à vis imperdables - Coloris : Noir - Conformes à la norme NF EN 60 998 - Tension d'isolement 400V, selon NF EN 60998-2-1 - polypropylène, tenue au fil incandescent 960°C selon NF EN 60 695, plots souples et facilement séparables



Coloris	Conditionnement	Section (en mm <sup>2</sup> )	Réf	Code	CR	€ HT
Noir	12 plots séparables	2,5 à 4	70001	<b>1826766</b>	E53	<b>1,39</b>
Noir	12 plots séparables	6	70002	<b>1826767</b>	E53	<b>1,61</b>
Noir	12 plots séparables	10	70003	<b>1826768</b>	E53	<b>2,23</b>
Noir	12 plots séparables	16	70004	<b>1826769</b>	E57	<b>3,89</b>
Noir	12 plots séparables	25	70005	<b>1826770</b>	E57	<b>8,34</b>



BORNE ANTI-CISAILLANTE - AVEC PATTES - NOIR

Bornes écrou 6 pans. Avec pattes.



Coloris	Conditionnement	Section (en mm <sup>2</sup> )	Réf	Code	CR	€ HT
Noir	20 unités	2 x 16	034042	<b>022098E</b>	E57	<b>9,52</b>
Noir	20 unités	2 x 25	034043	<b>022099P</b>	E57	<b>11,63</b>
Noir	10 unités	2 x 50	034044	<b>022100A</b>	E57	<b>18,55</b>
Noir	10 unités	2 x 70	034045	<b>022101L</b>	E57	<b>34,65</b>

**Vos produits essentiels**  
100% dispo en stock ou remboursés à 100%\*

\* Règlement complet sur [tereva-direct.fr](http://tereva-direct.fr).

CORDON, RALLONGE, MULTIPRISE



**MULTIPRISE AVEC CONNEXION USB**

Rallonge multiprises verticale avec parafoudre



Indice de protection	Longueur de câble (m)	Nombre de prises	Section (mm <sup>2</sup> )	Type	Réf	Eco-part.	Code	CR	€ HT
IP20	2	4	1.5	1 connexion USB	050014	0,02	<b>1222389</b>	E60	<b>56,98</b>



**BLOC MULTIPRISE BLANC 3G - 1,5 MM<sup>2</sup> AVEC INTERRUPTEUR**

Bloc multiprise avec interrupteur - Câbles H05 W-F 3G - 1,5 mm<sup>2</sup> - 2P+T 1 6A - Câble 1,5 m de longueur - Coloris : Blanc câble et prises - Puissance max 3500 W / 230 V - Certifié NF



Indice de protection	Longueur de câble (m)	Nombre de prises	Section (mm <sup>2</sup> )	Type	Réf	Code	CR	€ HT
IP20	1.5	3	1.5	Avec interrupteur	64095	<b>2140838</b>	E51	<b>7,90</b>
IP20	1.5	4	1.5	Avec interrupteur	64096	<b>2140839</b>	E51	<b>8,74</b>
IP20	1.5	5	1.5	Avec interrupteur	64097	<b>2140840</b>	E51	<b>9,58</b>



**BLOC MULTIPRISE BLANC 3G - 1,5 MM<sup>2</sup>**

Bloc multiprise - Câbles H05 W-F 3G - 1,5 mm<sup>2</sup> - 2P+T 1 6A - Câble 1,5 m de longueur - Coloris : Blanc câble et prises - Puissance max 3500 W / 230 V - Certifié NF



Indice de protection	Longueur de câble (m)	Nombre de prises	Section (mm <sup>2</sup> )	Type	Réf	Code	CR	€ HT
IP20	1.5	3	1.5	Sans interrupteur	64090	<b>2140835</b>	E51	<b>6,23</b>
IP20	1.5	5	1.5	Sans interrupteur	64092	<b>2140837</b>	E51	<b>7,94</b>
IP20	1.5	4	1.5	Sans interrupteur	64091	<b>2140836</b>	E51	<b>7,11</b>



**RALLONGE 10/16A BLANCHE**

Rallonge 10/16A 2P+T - Câble H05 W-F 3G - 1,5 mm<sup>2</sup> - Câble 3m de longueur - Coloris : Blanc - Conforme NF - 3500 W maximum



Longueur de câble (m)	Nombre de prises	Section (mm <sup>2</sup> )	Type	Réf	Code	CR	€ HT
3	1	1.5	Prolongateur	63010	<b>2140818</b>	E51	<b>10,13</b>
5	1	1.5	Prolongateur	63012	<b>2140819</b>	E51	<b>14,83</b>



**FICHE MULTIPRISE 16A TRIPLITE LATÉRALE BLANC**

Fiche 16A triplite - 3 sorties 2P+T - Latérale - Matière : Plastique rigide de qualité - Coloris : Blanc - Certifié NF



Intensité (A)	Nombre de pôles	Type	Coloris	Réf	Code	CR	€ HT
16	2P+T	Fiche multiprise - Latérale	Blanc	61211	<b>2140666</b>	E57	<b>5,31</b>



**FICHE MULTIPRISE 16A BIPLITE FRONTALE BLANC**

Fiche 16A biplite - 2 sorties 2P+T - Frontale - Matière : Plastique rigide de qualité - Coloris : Blanc - Certifié NF



Intensité (A)	Nombre de pôles	Type	Coloris	Réf	Code	CR	€ HT
16	2P+T	Fiche multiprise - Frontale	Blanc	61213	<b>2140667</b>	E51	<b>4,07</b>



**PROGRAMATEUR PRIMERA-LINE MT 20**

Prise minuterie journalière mécanique



Intensité (A)	Nombre de pôles	Type	Coloris	Réf	Eco-part.	Code	CR	€ HT
16	2P+T	Minuterie journalière mécanique	Gris	1506531	0,02	<b>1100152</b>	E53	<b>8,30</b>



**PRISE PARAFODRE PRIMERA-LINE 4500A**

Prise parasurtenseur 4500A.



Intensité (A)	Nombre de pôles	Type	Coloris	Réf	Eco-part.	Code	CR	€ HT
16	2P+T	Adaptateur parafoudre	Gris	1506951	0,02	<b>1068114</b>	E53	<b>11,59</b>



**ADAPTATEUR MOBILE INDUSTRIEL VERS DOMESTIQUE IP44**

Prise 2P+T 16A Standard française



Indice de protection	Intensité (A)	Modèle	Nombre de pôles	Type	Coloris	Réf	Code	CR	€ HT
IP44	16	IEC 309 MA	2P+T	Standard Français	Bleu	GW64203	<b>2327328</b>	E60	<b>17,30</b>

FICHE, SOCLE, INTERRUPTEUR ET SORTIE DE CÂBLE



FICHE TV

Fiche mâle IEC culot long - diamètre 6.54 mm

Modèle	Caractéristique	Réf	Code	CR	€ HT
Connecteur TV VIM 100	Mâle	0144257	<b>1253517</b>	Z00	<b>0,75</b>
Connecteur TV VIF 200	Femelle	0144258	<b>1253518</b>	Z00	<b>0,77</b>



FICHE 2P+T 16A MÂLE CAOUTCHOUC NOIR SANS BAGUE

Fiche 16A mâle 2P+T - Portefeuille sortie droite - Sans bague - Matière : Caoutchouc - Coloris : Noir - IP44 ou 67 après association mâle / femelle - IK07 - Pour câble HO7RNF 3G2,5 max - NF - Meilleure ergonomie, câblage plus rapide

Intensité (A)	Nombre de pôles	Type	Coloris	Réf	Code	CR	€ HT
16	2P+T	Sortie droite sans bague	Noir	61055	<b>2139731</b>	E64	<b>7,02</b>



PROLONGATEUR 2P+T 16A FEMELLE 16A CAOUTCHOUC NOIR SANS BAGUE

Prolongateur femelle 16A 2P+T - Portefeuille sortie droite - Sans bague - Matière : Caoutchouc - Coloris : Noir - IP44 ou 67 après association mâle / femelle - IK07 - Pour câble HO7RNF 3G2,5 max - NF - Meilleure ergonomie, câblage plus rapide

Intensité (A)	Nombre de pôles	Type	Coloris	Réf	Code	CR	€ HT
16	2P+T	Sortie droite sans bague	Noir	61056	<b>2139732</b>	E66	<b>9,06</b>



FICHE 16A MÂLE PORTEFEUILLE DROIT PLASTIQUE BLANC

Fiche 16A mâle 2P+T - Portefeuille sortie droite - Gamme éco - Matière : Plastique - Coloris : Blanc - Certifié NF C 61-314 : 2008 + A1 : 2010 - Pour câble rond Ø 11 mm max - Avec serre-câble

Intensité (A)	Nombre de pôles	Type	Coloris	Réf	Code	CR	€ HT
16	2P+T	Fiche portefeuille - Sortie droite	Blanc	61020	<b>2140631</b>	E51	<b>2,45</b>



FICHE 16A MÂLE PORTEFEUILLE COUDÉE PLASTIQUE BLANC

Fiche 16A mâle 2P+T - Portefeuille sortie coudée latérale - Gamme éco - Matière : Plastique - Coloris : Blanc - Certifié NF C 61-314 : 2008 + A1 : 2010 - Pour câble rond Ø 11 mm max - Avec serre-câble

Intensité (A)	Nombre de pôles	Type	Coloris	Réf	Code	CR	€ HT
16	2P+T	Fiche portefeuille - Sortie coudée latérale	Blanc	61025	<b>2140635</b>	E51	<b>3,26</b>



FICHE 16A MÂLE COIFFE ANNELÉE DROITE PLASTIQUE BLANC

Fiche 16A mâle 2P+T - Coiffe annelée droite - Matière : Plastique - Coloris : Blanc - Certifié NF C 61-314 : 2008 + A1 : 2010 - Pour câble rond Ø 11 mm max - Avec serre-câble

Intensité (A)	Nombre de pôles	Type	Coloris	Réf	Code	CR	€ HT
16	2P+T	Coiffe annelée droite	Blanc	61035	<b>2140642</b>	E51	<b>3,64</b>



PROLONGATEUR 16A FEMELLE COIFFE ANNELÉE PLASTIQUE BLANC

Prolongateur 16A femelle 2P+T - Coiffe annelée - Matière : Plastique - Coloris : Blanc - Certifié NF C 61-314 : 2008 + A1 : 2010 - Pour câble rond Ø 11 mm max - Avec serre-câble

Intensité (A)	Nombre de pôles	Type	Coloris	Réf	Code	CR	€ HT
16	2P+T	Coiffe annelée - Avec anneau	Blanc	61045	<b>2140649</b>	E51	<b>4,32</b>



FICHE PLASTIQUE 230 V

Fiche sortie latérale

Intensité (A)	Nombre de pôles	Type	Coloris	Réf	Eco-part.	Code	CR	€ HT
6	2P	Fiche plastique - Avec anneau d'extraction	Blanc	050162	0,02	<b>1107100</b>	E60	<b>2,56</b>
6	2P	Fiche plastique - Avec anneau d'extraction	Noir	050163	0,02	<b>1107244</b>	E60	<b>2,58</b>
16	2P+T	Fiche plastique - Avec anneau	Gris	050424	-	<b>1107104</b>	E60	<b>4,09</b>
16	2P+T	Fiche plastique - Sortie droite	Blanc	050415	-	<b>1107101</b>	E57	<b>2,63</b>
16	2P+T	Fiche plastique - Sortie latérale	Blanc	050416	-	<b>1107098</b>	E57	<b>3,53</b>



PROLONGATEUR 2P+T BLANC

Prolongateur plastique 2P+T 16 A avec étiquette avec Gencod - Blanc

Intensité (A)	Nombre de pôles	Type	Coloris	Réf	Eco-part.	Code	CR	€ HT
16	2P+T	Fiche avec terre sans anneau - Sortie du câble par l'arrière	Blanc	050102	0,02	<b>1151468</b>	E60	<b>5,09</b>





### PROLONGATEUR 2P+T À ANNEAUX

Prolongateurs à anneaux - 2P+T - 16 A

Intensité (A)	Nombre de pôles	Type	Coloris	Réf	Eco-part.	Code	CR	€ HT
16	2P+T	Prolongateur plastique - A anneau - Avec étiquette avec Gencod	Blanc	050104	0,02	<b>1151473</b>	E60	<b>5,11</b>
16	2P+T	Prolongateur plastique - A anneau - Avec étiquette avec Gencod	Gris	050106	0,02	<b>1151470</b>	E60	<b>5,11</b>



### PROLONGATEUR PLASTIQUE

Prolongateur 2P+T. 16 A

Intensité (A)	Nombre de pôles	Type	Coloris	Réf	Code	CR	€ HT
16	2P+T	Prolongateur plastique - Sans anneau	Blanc	050417	<b>1107247</b>	E60	<b>4,75</b>
16	2P+T	Prolongateur plastique - A anneau	Blanc	050421	<b>1107106</b>	E60	<b>4,91</b>
16	2P+T	Prolongateur plastique - A anneau	Gris	050425	<b>1107105</b>	E60	<b>4,91</b>
20	3P+T	Prolongateur - A anneau	Gris	055013	<b>022466W</b>	E57	<b>27,08</b>



### FICHE CAOUTCHOUC 2P + T

Fiche 2P+T, 16 A en caoutchouc à sortie droite. IP 44, IK 08.

Raccordement câble maximum : Ø2,5mm<sup>2</sup>  
Serre-câble à vis.

Intensité (A)	Nombre de pôles	Type	Coloris	Réf	Eco-part.	Code	CR	€ HT
16	2P+T	Fiche borne à vis - Sortie droite - Avec étiquette avec Gencod	Noir	050114	0,02	<b>1107242</b>	E57	<b>9,71</b>
16	2P+T	Fiche borne à vis - Sortie droite	Noir	050445	-	<b>1107107</b>	E57	<b>8,96</b>
16	2P+T	Fiche automatique caoutchouc	Noir	050440	-	<b>1132713</b>	E57	<b>10,19</b>



### PROLONGATEUR CAOUTCHOUC

Connexion rapide à bornes auto et serre-câble de type presse-étoupe Poussette pour connexion et déconnexion des conducteurs.

Câble H07 RNF 3G 2,5 mm<sup>2</sup> maxi.



Intensité (A)	Nombre de pôles	Type	Coloris	Réf	Eco-part.	Code	CR	€ HT
20	3P+T	Prolongateur caoutchouc - A sortie droite - Avec eclis de protection - Anneau de suspension	Noir	055071	-	<b>0224700</b>	E57	<b>46,03</b>
16	2P+T	Prolongateur borne à vis - A sortie droite	Noir	050446	-	<b>1107108</b>	E57	<b>12,02</b>
16	2P+T	Prolongateur borne à vis - A sortie droite - Avec étiquette Gencod	Noir	050115	0,02	<b>1107243</b>	E60	<b>13,69</b>
20	3P+T	Fiche caoutchouc - A sortie droite - Avec anneau de suspension	Noir	055070	-	<b>022469D</b>	E57	<b>31,89</b>



### FICHE 20A AVEC SERRE-CÂBLES

Matériau : Plastique - IP20 - Borne à vis  
Direction d'enfichage coudé



Intensité (A)	Nombre de pôles	Type	Coloris	Réf	Code	CR	€ HT
20	2P+T	Fiche avec serre-câbles	Blanc	055152	<b>022474G</b>	E57	<b>15,16</b>
20	3P+N+T	Fiche avec serre-câbles	Blanc	055157	<b>022476C</b>	E57	<b>19,62</b>



### FICHE 32 A SORTIE LATÉRALE

En plastique blanc  
Sortie latérale par embout  
Serre-câbles (pour câble Ø6 à 20 mm)



Intensité (A)	Nombre de pôles	Type	Coloris	Réf	Code	CR	€ HT
32	2P+T	Fiche à sortie latérale par embout avec serre-câbles	Blanc	055802	<b>023792W</b>	E57	<b>26,88</b>
32	3P+T+N	Fiche à sortie latérale par embout avec serre-câbles	Blanc	055807	<b>023794S</b>	E57	<b>32,55</b>





### FICHE PLEKO 400 V

Poignée à sortie latérale avec volet de protection et éclipse



Intensité (A)	Nombre de pôles	Type	Coloris	Réf	Code	CR	€ HT
20	2P+T	Fiche avec anneau	Blanc	055632	<b>022510M</b>	E57	<b>16,83</b>
20	3P+T	Fiche avec anneau	Blanc	055635	<b>022511X</b>	E57	<b>17,84</b>
20	3P+T+N	Fiche avec anneau	Gris	055637	<b>022512I</b>	E57	<b>19,49</b>
32	2P+T	Fiche avec anneau	Gris	055852	<b>023781F</b>	E57	<b>36,23</b>
32	3P+T	Fiche avec anneau	Gris	055855	<b>023782Q</b>	E57	<b>39,22</b>
32	3P+T+N	Fiche avec anneau	Gris	055857	<b>023783B</b>	E57	<b>41,91</b>



### PROLONGATEUR PLEKO 400 V

Poignée à sortie latérale  
Avec volet de protection et éclipse



Intensité (A)	Nombre de pôles	Type	Coloris	Réf	Code	CR	€ HT
20	2P+T	Prolongateur avec anneau - Sortie latérale - Avec volet de protection	Blanc	055662	<b>022513T</b>	E57	<b>45,03</b>
20	3P+T	Prolongateur avec anneau - Sortie latérale - Avec volet de protection	Blanc	055665	<b>022514E</b>	E57	<b>43,81</b>
20	3P+T+N	Prolongateur avec anneau - Sortie latérale - Avec volet de protection	Gris	055667	<b>022515P</b>	E57	<b>47,62</b>
32	3P+T	Prolongateur avec anneau - Sortie latérale - Avec volet de protection	Gris	055865	<b>023786I</b>	E57	<b>97,31</b>



### SOCLE PRISE À ENCASTRER 80 X 80 MM

Fixation à vis sur plaque



Nombre de postes	Type	Coloris	Réf	Code	CR	€ HT
1	Socle 2P+T à vis saillie ou encastré 80 x 80mm vrac	Blanc	055422	<b>022485X</b>	E57	<b>22,07</b>
1	Socle 3P+N+T à vis saillie ou encastré 80 x 80mm vrac	Blanc	055427	<b>022490A</b>	E57	<b>28,99</b>
1	Socle 2P+T à vis avec éclips de protection - 95 x 95mm	Blanc	055452	<b>0224960</b>	E57	<b>28,65</b>
1	Socle 3P+T à vis saillie ou encastré 80 x 80mm vrac	Blanc	055425	<b>022489P</b>	E57	<b>25,97</b>



### SOCLE DE PRISE À ENCASTRER 20 A

Socle à encastrer - prise étanche Plexo 20 A - IP44-IK08 - gris



Nombre de postes	Type	Coloris	Réf	Code	CR	€ HT
1	Prise 2P+T encastré gris à fixer sur boîte Ø67mm	Gris	055703	<b>197069J</b>	E57	<b>36,63</b>
1	Prise 3P+T encastré gris à fixer sur boîte Ø67mm	Gris	055706	<b>197070U</b>	E57	<b>37,58</b>
1	Prise 3P+T+N encastré gris à fixer sur boîte Ø67mm	Gris	055708	<b>197071F</b>	E57	<b>42,57</b>



### SOCLE PRISE À ENCASTRER 32 A

Socle avec éclips de protection pour Prises 32 A. 2P+T - ivoire

Matière plastique  
Fixation à vis



Nombre de postes	Type	Coloris	Réf	Code	CR	€ HT
1	Socle 2P+T 32A	Blanc	055812	<b>023795D</b>	E57	<b>45,59</b>



### CADRE SAILLIE

Cadre 1 poste - Pour pose en saillie des socles et sortie de câbles - Coloris : Ivoire



Dimensions (mm)	Type	Réf	Code	CR	€ HT
82 x 82 x 40	Cadre saillie	055439	<b>108562C</b>	E57	<b>5,08</b>



### CADRE SAILLIE SORTIE CÂBLE

Cadre saillie sortie câble 16/20 A ou 32 A



Dimensions (mm)	Type	Réf	Code	CR	€ HT
80 x 80	Cadre saillie 16 A	60093	<b>1826776</b>	E58	<b>3,78</b>
100 x 100	Cadre saillie 32 A	60094	<b>2139730</b>	E60	<b>8,50</b>



### SORTIE DE CÂBLE

Sortie de câble à vis apparentes - à griffes ou à vis



Indice de protection	Type de pose	Calibre (A)	Réf	Code	CR	€ HT
IP20	A griffe	20	60080	<b>1826775</b>	E80	<b>3,56</b>
IP20	A vis	20	60091	<b>1826773</b>	E66	<b>2,17</b>
IP44	A vis	20	60097	<b>1826741</b>	E60	<b>6,81</b>
IP20	A vis	32	60092	<b>1826774</b>	E60	<b>4,50</b>



### SORTIE CÂBLE 32 A - NILOÉ

Sortie câble 20/32 A - 95x95 pour câble Ø 17 à 19 - fixation vis/griffes



Type de pose	Calibre (A)	Réf	Code	CR	€ HT
A vis ou à griffes	32	031490	<b>022053D</b>	E57	<b>7,70</b>

## ENROULEUR



### ENROULEUR SILVER

Câble HO7RN-F rouge.  
 Equipés de 4 prises 2P+T 16A/230V~ à clapets IP44.  
 Disjoncteur thermique intégré.  
 Poignée de transport ergonomique avec guide câble.  
 Flasques en acier galvanisé.  
 Moyeu en matière isolante renforcée.  
 Bouton tournant pour faciliter le rembobinage du câble.  
 Diamètre du tambour : 290 mm.  
 Puissance maxi : câble déroulé 3500 W, câble non déroulé 1000 W.



Indice de protection	Longueur de câble (m)	Nombre de prises	Type	Section (en mm <sup>2</sup> )	Réf	Eco-part.	Code	CR	€ HT
IP44	40	4	SILVER	3G1,5	1207931	0,15	<b>541469B</b>	E55	<b>138,40</b>
IP44	25	4	SILVER	3G2,5	1207941	0,15	<b>546507N</b>	E57	<b>133,99</b>



### ENROULEUR DE CÂBLE BAT PRO

4 prises 2P+T 16 A/230 V~ à clapet automatique.  
 Support en tube acier avec poignée de transport en plastique moulée.  
 Disjoncteur thermique.  
 IP44.  
 Puissance maxi : câble déroulé 3500 W/câble non déroulé 1000 W.  
 Câble : HO7RN-F.



Indice de protection	Longueur de câble (m)	Nombre de prises	Type	Section (en mm <sup>2</sup> )	Réf	Eco-part.	Code	CR	€ HT
IP44	25	4	BATPRO	3G1,5	1205921	0,15	<b>1217923</b>	E57	<b>69,52</b>
IP44	25	4	BATPRO	3G2,5	1205941	0,15	<b>1086400</b>	E57	<b>95,35</b>
IP44	40	4	BATPRO	3G1,5	1205931	0,15	<b>1265526</b>	E57	<b>99,07</b>
IP44	40	4	BATPRO	3G2,5	1205951	0,15	<b>1265527</b>	E57	<b>149,54</b>



### ENROULEUR STANDARD S

Avec câble HO5VV-F.  
 Poignée de transport ergonomique avec guide câble.



Indice de protection	Longueur de câble (m)	Nombre de prises	Type	Section (en mm <sup>2</sup> )	Réf	Eco-part.	Code	CR	€ HT
IP20	25	4	Standard S	3G1,5	1210251	0,15	<b>038736I</b>	E55	<b>63,70</b>
IP20	50	4	Standard S	3G1,5	1200261	0,15	<b>045307J</b>	E55	<b>104,50</b>

**grandbains**

Du grand art.

grandbains.fr

—  
**Votre expert  
 salle de bains**



Salle de bains



Accessoires



Carrelage



# Sécurité et communication

Portier .....	815
Contrôle d'accès .....	818
Vidéosurveillance .....	820
Automatisme d'ouverture .....	822
Alarme intrusion radio .....	825
Alarme incendie .....	827
Éclairage de sécurité .....	829
Antenne .....	832
Batterie .....	834
Accessoire téléphonie .....	836
Objet connecté .....	837



Consultez votre Agence ou  
[tereva-direct.fr](http://tereva-direct.fr) pour connaître la  
disponibilité des produits  
ou vos prix nets\*

\*ouverture de compte obligatoire

# DÉTECTEUR DE FUMÉE

DEPUIS LE 8 MARS 2015, TOUT LIEU D'HABITATION (APPARTEMENT, MAISON) DOIT ÊTRE ÉQUIPÉ D'AU MINIMUM UN DÉTECTEUR DE FUMÉE NORMALISÉ.

## OBJECTIFS

L'installation d'un détecteur de fumée doit permettre :

- de détecter les fumées émises dès le début d'un incendie,
- et d'émettre immédiatement un signal sonore suffisant pour permettre de réveiller une personne endormie.

## CARACTÉRISTIQUES

Le détecteur de fumée doit être muni du marquage CE et être conforme à la norme européenne harmonisée NF EN 14604.

Les détecteurs utilisant l'ionisation sont interdits, car ils sont radioactifs.

*À noter : il existe des détecteurs spécialement adaptés aux personnes sourdes fonctionnant grâce à un signal lumineux ou vibrant.*

## INSTALLATION

### Charge de la fourniture et de l'installation

Si le logement est déjà loué avant le 9 mars 2015, le propriétaire peut :

- fournir le détecteur à son locataire,
- ou rembourser à son locataire le détecteur acheté par celui-ci.

Dans ces 2 cas, c'est au locataire d'effectuer l'installation du détecteur.

Si le logement est loué à partir du 9 mars 2015, c'est le propriétaire qui doit fournir et installer le détecteur de fumée dans le logement loué.

## LIEU DE L'INSTALLATION

Le détecteur doit :

- être installé de préférence dans la circulation ou dégagement (palier, couloir) desservant les chambres. Lorsque le logement ne comporte pas de circulation ou dégagement (cas des studios), le détecteur doit être installé le plus loin possible de la cuisine et de la salle de bain,
- et être fixé solidement en partie supérieure, à proximité du point le plus haut et à distance des autres parois ainsi que des sources de vapeur (fumées de cuisson et vapeur d'eau).

Dans les maisons ou dans les appartements comportant plusieurs étages, il est recommandé d'installer 1 détecteur par étage. Dans les logements de grande surface, il est également recommandé d'installer plusieurs détecteurs. **Attention : il est interdit d'installer des détecteurs de fumée dans les parties communes des immeubles collectifs d'habitation pour des raisons de sécurité. Ceci évite que les occupants sortent de chez eux pour aller dans les parties communes d'où proviendraient les fumées.**

## VÉRIFICATION ET ENTRETIEN

À partir du 8 mars 2015, la vérification de présence et du bon fonctionnement du détecteur sera faite au moment de la mise en location du logement lors de l'état des lieux d'entrée.

L'obligation d'entretien et de remplacement du détecteur appartient à l'occupant du logement. Ainsi, en cas de location, le locataire doit veiller en cours de bail au bon fonctionnement du détecteur en vérifiant et en remplaçant les piles ou le détecteur, à moins qu'il occupe :

- un logement à caractère saisonnier,
- ou un logement foyer,
- ou une résidence hôtelière à vocation sociale,
- ou un logement de fonction,
- ou une location meublée.

Dans ces 5 catégories de logement, l'obligation de vérification du bon fonctionnement du détecteur est à la charge du propriétaire non occupant.

## DÉCLARATION À L'ASSUREUR DE L'INSTALLATION DU DÉTECTEUR

L'occupant (le locataire ou le propriétaire) doit déclarer à son assureur avec lequel il a conclu un contrat garantissant les dommages d'incendie que le logement est équipé d'un détecteur.

Cette notification est faite par la remise d'une attestation.

Aucune sanction n'est actuellement prévue par la réglementation en cas de non installation du détecteur de fumée.

La compagnie d'assurance ne peut d'ailleurs pas se prévaloir du défaut d'installation du détecteur pour s'exonérer de son obligation d'indemniser les dommages causés par un incendie.

## COMBIEN DE DÉTECTEURS DE FUMÉE INSTALLER ?

Il en faut au moins un par logement.

## OÙ INSTALLER L'APPAREIL ?

Il doit être fixé le plus haut possible dans un lieu de circulation ou dans le dégagement desservant les chambres et à distance des murs et des sources de vapeur.

## QUI INSTALLE LE DÉTECTEUR DE FUMÉE ?

Le détecteur de fumée doit être acheté et installé par le propriétaire du logement si celui-ci occupe son logement ou s'il le met en location en mars 2015.

Si le logement est déjà loué, le propriétaire peut :

- soit, fournir le détecteur à son locataire,
- soit, lui rembourser l'achat.

Dans ces 2 cas, il appartiendra au locataire de procéder à la pose du détecteur.

## QUI S'EN OCCUPE : ENTRETIEN, CHANGEMENT DES PILES, RENOUVELLEMENT SI NÉCESSAIRE ?

C'est l'occupant du logement qui veille à l'entretien et au bon fonctionnement du dispositif et assure son renouvellement tant qu'il occupe les lieux.

## OÙ TROUVER UN MODÈLE D'ATTESTATION POUR L'ASSUREUR AVEC LEQUEL ON A CONCLU UN CONTRAT DE GARANTIE INCENDIE ?

Un modèle d'attestation figure en annexe de l'arrêté du 5 février 2013.

## POURQUOI L'ARRÊTÉ INTERDIT-IL D'INSTALLER DES DÉTECTEURS DE FUMÉE DANS LES PARTIES COMMUNES DES IMMEUBLES D'HABITATION ?

Une détection de fumée dans les parties communes déclencherait l'alarme et inciterait les gens à sortir de leur logement et à entrer dans les fumées. Or, ce sont précisément les fumées qui sont dangereuses.



LES PARTICULIERS ONT DE PLUS EN PLUS RECOURS À DES CAMÉRAS POUR SÉCURISER LEUR DOMICILE, NOTAMMENT POUR LUTTER CONTRE LES CAMBRIOLAGES.

CES DISPOSITIFS DOIVENT TOUTEFOIS RESPECTER LA VIE PRIVÉE DES PERSONNES FILMÉES.

QUELLES PRÉCAUTIONS PRENDRE LORS DE L'INSTALLATION DU DISPOSITIF ?

## DANS QUEL BUT ?

Un particulier peut installer des caméras à son domicile pour en assurer la sécurité.

Ces dispositifs ne sont pas soumis aux dispositions de la loi « Informatique et Libertés » ni à celles du code de la sécurité intérieure.

En revanche, ils doivent respecter la vie privée des voisins, des visiteurs et des passants.

## QUELLES PRÉCAUTIONS PRENDRE LORS DE L'INSTALLATION DU DISPOSITIF ?

Les particuliers ne peuvent filmer que l'intérieur de leur propriété (par exemple, l'intérieur de la maison ou de l'appartement, le jardin, le chemin d'accès privé) et, de manière accessoire, que les abords immédiats de leur propriété (trottoir devant le portail ou la façade).

Les images ne doivent pas être utilisées à d'autres fins que la sécurité du domicile. Leur utilisation ne doit pas non plus porter atteinte aux droits des personnes. Ainsi, les personnes doivent être informées de l'existence du dispositif, par exemple par le biais d'un panneau d'information, et les images ne peuvent pas être diffusées sur internet et notamment sur les réseaux sociaux.

Chez un particulier, les images de sa propriété peuvent être visualisées par toute personne autorisée par le propriétaire des lieux.

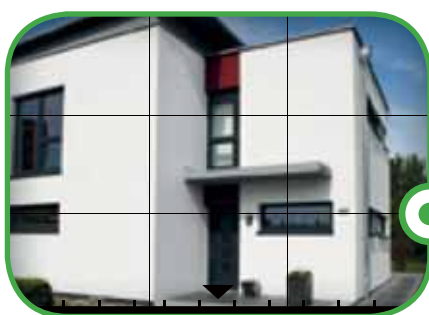

Oui,  
on peut  
installer des  
caméras dans  
sa propriété  
pour protéger  
l'accès à  
sa maison.

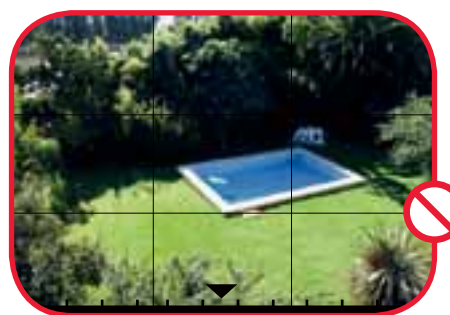

Non,  
il est interdit  
de surveiller  
ainsi ses  
voisins.

Attention, cependant à ne pas porter atteinte à la vie privée des personnes filmées : respectez le droit à l'image des membres de votre famille, de vos amis et de vos invités !

## LE CAS PARTICULIER DES EMPLOYÉS AU DOMICILE D'UN PARTICULIER

Lorsqu'un particulier installe des caméras chez lui alors que des personnels y travaillent à temps complet ou une partie de la journée, il y a également des règles à respecter.

Ainsi, si une personne salariée garde les enfants à la maison ou si du personnel médical intervient quotidiennement au domicile pour soigner une personne, les règles du code du travail vont s'appliquer.

Ces personnes devront être informées de l'installation de caméras et de leur but. Les caméras ne devront pas filmer les salariés en permanence pendant l'exercice de leur activité professionnelle.

## QUELLES FORMALITÉS ?

Lorsqu'un particulier installe des caméras dans sa propriété privée à des fins exclusivement personnelles, aucune déclaration auprès de la CNIL ni aucune autorisation de la préfecture ne sont nécessaires.

En revanche, comme pour tout dispositif filmant des salariés dans un lieu non ouvert au public, une déclaration devra être faite auprès de la CNIL lorsque des employés d'un particulier interviennent à son domicile et que les images font l'objet d'un enregistrement.

# NORME D'ACCESSIBILITÉ DES ÉTABLISSEMENTS RECEVANT DU PUBLIC

## SYNTHÈSE DE LA CONCLUSION SUR LA CONCERTATION SUR L'ACCESSIBILITÉ

Le 26 février 2014, le Premier Ministre a confirmé les nouvelles modalités de mise en oeuvre sur la loi du 11 février 2005 pour l'égalité des droits et des chances, la participation et la citoyenneté des personnes handicapées.

Face au retard accumulé par les acteurs publics et privés, le premier ministre a annoncé la mise en place d'actions visant à compléter et à faire évoluer la loi sur l'accessibilité.

- Premièrement, la mise en place d'Agendas d'Accessibilité Programmée (Ad'AP), c'est un document de programmation financière des travaux d'accessibilité. Ils permettent aux agents publics et privés qui ne seraient pas en conformité avec les règles d'accessibilité au 1er Janvier 2015 de s'engager sur un calendrier détaillé. En effet, ces agendas sont un dispositif d'exception qui permet de poursuivre des travaux d'accessibilité en toute sécurité après le 1<sup>er</sup> Janvier 2015.

Les agendas d'accessibilité programmée ou un engagement d'entrer dans la démarche devront être déposés avant le 31 décembre 2014 sous peine d'une sanction pénale.

Des points de contrôles seront effectués régulièrement par le responsable de l'Ad'AP et le préfet. De plus, une attestation de fin d'Ad'AP sera délivrée.

### LA DURÉE DE L'AD'AP :

- 3 ans maximum pour les ERP 5<sup>e</sup> catégorie,
  - 6 ans maximum pour les ERP 1<sup>er</sup> à 4<sup>e</sup> catégorie et les patrimoines (jusqu'à 9 ans pour les patrimoines complexe).
- L'objectif étant de dynamiser et de garantir le prolongement de la loi sur l'accessibilité au-delà du 1er janvier 2015

- Deuxièmement, d'autres évolutions sur les normes relatives à l'accessibilité sont prévues pour améliorer la qualité d'usage et permettre de la simplifier. Mais aussi pour actualiser et compléter les nombreuses normes et dispersions réglementaires sur l'accessibilité.

### CES ÉVOLUTIONS :

- Simplification de la réglementation pour la rendre plus efficace
- Meilleure prise en compte de toutes les formes de handicap
- Amélioration du suivi de l'accessibilité
- Mise en place de l'accessibilité universelle dont le développement de l'accessibilité des sites internet publics et privés, avec un groupe de travail interministériel sur l'accessibilité numérique qui a démarré ses travaux fin février 2014.

## MISE EN CONFORMITÉ

### LA MISE EN CONFORMITÉ A ÉTÉ RÉCEMMENT REPORTÉE POUR LA RÉNOVATION DES ERP

**ATTENTION : Pour le neuf, les règles restent inchangées.**

**COTÉ VISITEUR : LA BONNE POSITION POUR LA PLATINE DE RUE !**

Quel type de platine de rue ?

Les systèmes de communication entre le public et le personnel ainsi que les dispositifs de commande manuelle mis à la disposition du public doivent répondre aux exigences suivantes :

- être situés à plus de 0,40 m d'un angle rentrant de parois ou de tout autre obstacle à l'approche d'un fauteuil roulant ;
- être situés à une hauteur comprise entre 0,90 m et 1,30 m.

Le système d'ouverture des portes doit être utilisable en position « debout » comme en position « assis ».

Lorsqu'il existe un dispositif de déverrouillage électrique, il doit permettre à une personne à mobilité réduite d'atteindre la porte et d'entamer la manoeuvre d'ouverture avant que la porte ne soit à nouveau verrouillée.

Tout signal lié au fonctionnement d'un dispositif d'accès doit être sonore et visuel.

S'il existe un contrôle d'accès à l'établissement, le système doit permettre à des personnes sourdes ou malentendantes ou des personnes muettes de signaler leur présence au personnel et d'être informées de la prise en compte de leur appel.

Chez Aiphone, signal visuel par large pictogramme doublé de la synthèse vocale à chaque étape de fonctionnement de la platine.

**CÔTÉ ACCUEIL DU PUBLIC OU OCCUPANT : LA BONNE POSITION DU MONITEUR VIDÉO !**

Quel type de moniteur ?

"...en l'absence d'une vision directe de ces accès par le personnel, les appareils d'interphonie sont munis d'un système permettant au personnel de l'établissement de visualiser le visiteur."

Autrement dit, la vidéo n'est pas obligatoire si le visiteur est directement visible par la personne de l'accueil et inversement.

Tous les dispositifs de commande, y compris les dispositifs d'arrêt d'urgence, les dispositifs de manoeuvre des fenêtres et portes-fenêtres ainsi que les systèmes d'occlusions extérieurs commandés de l'intérieur doivent être :

- situés à une hauteur comprise entre 0,90 m et 1,30 m du sol.
- manoeuvrables en position " debout " comme en position " assise ".

Un interrupteur de commande d'éclairage doit être situé en entrée de chaque pièce. Les prises d'alimentation électrique, d'antenne et de téléphone ainsi que les branchements divers imposés par les normes et règlements applicables doivent être situés à une hauteur inférieure ou égale à 1,3 m du sol.

Les appareils d'interphonie sont munis d'un système permettant à un occupant de visualiser les visiteurs. Les combinés sont équipés d'une boucle magnétique permettant l'amplification pour les prothèse auditives.

## ÉTABLISSEMENT RECEVANT DU PUBLIC



LES ERP SONT CLASSÉS SUIVANT LEUR ACTIVITÉ ET LEUR CAPACITÉ.

**TYPE :**

L'activité, ou « type », est désignée par une lettre définie par l'article GN I du règlement de sécurité incendie dans les ERP :

J : Structures d'accueil pour personnes âgées ou personnes handicapées

L : Salles d'auditions, de conférences, de réunions, de spectacles ou à usage multiple

M : Magasins de vente, centres commerciaux

N : Restaurants et débits de boissons

O : Hôtels et pensions de famille

P : Salles de danse et salles de jeux

R : Établissements d'enseignement, colonies de vacances

S : Bibliothèques, centres de documentation

T : Salles d'exposition

U : Établissements sanitaires

V : Établissements de culte

W : Administrations, banques, bureaux

X : Établissements sportifs couverts

Y : Musées

**Établissements spéciaux**

PA : Établissements de plein air

CTS : Chapiteaux, tentes et structures itinérants ou à implantation prolongée ou fixes

SG : Structures gonflables

PS : Parcs de stationnement couverts

OA : Hôtels-restaurants d'altitude

GA : Gares accessibles au public

EF : Établissements flottants ou bateaux stationnaires et bateaux

REF : Refuges de montagne

Immeubles de grande hauteur (IGH)

GHA : Habitation

GHO : Hôtel

GHR : Enseignement

GHS : Dépôt d'archives

GHTC : tour de contrôle

GHU : Usage sanitaire

GHW : Bureaux

GHZ : Usage mixte

**CATÉGORIE :**

La capacité, ou « catégorie », est désignée par un chiffre défini par l'article R123-19 du code de la construction et de l'habitation:

1<sup>ère</sup> catégorie : au-dessus de 1 500 personnes ;

2<sup>ème</sup> catégorie : de 701 à 1500 personnes ;

3<sup>ème</sup> catégorie : de 301 à 700 personnes ;

4<sup>ème</sup> catégorie : 300 personnes et au-dessous, à l'exception des établissements compris dans la 5<sup>ème</sup> catégorie ;

5<sup>ème</sup> catégorie : établissements accueillant un nombre de personnes inférieur au seuil dépendant du type d'établissement.

## ÉTABLISSEMENT RECEVANT DES TRAVAILLEURS



La réglementation ne prévoit pas de classification pour les Établissements Recevant des Travailleurs (ERT) mais préconise les mesures relatives à la sécurité à prévoir en fonction de l'effectif de l'établissement.

À ce titre, on distingue 4 catégories d'établissements :

- Les établissements comportant **plus de 20 personnes**
- Les établissements comportant **plus de 50 personnes mais sans risque d'incendie particulier**
- Les établissements comportant **plus de 50 personnes mais dont l'activité peut comporter des risques d'incendie important** (manipulation de solvants, de poudres, présence de poussières...)
- Les établissements comportant **plus de 700 personnes**

# DÉTERMINATION DU TYPE D'ÉTABLISSEMENT

## ARTICLE GN1 : L'EFFECTIF DES PERSONNES ADMISES EST DÉTERMINÉ SUIVANT LES DISPOSITIONS PARTICULIÈRES À CHAQUE TYPE D'ÉTABLISSEMENT.

L'effectif total s'obtient par le cumul de l'effectif des personnes constituant le public et l'effectif des autres personnes se trouvant dans les locaux et ne disposant pas de dégagements indépendants de ceux mis à la disposition du public.

Article R123-19 du code de la construction et de l'habitation : les établissements sont, quel que soit leur type, classés en catégories, d'après l'effectif du public et du personnel. Les différentes catégories d'établissements sont les suivantes :

- 1<sup>ère</sup> catégorie : effectif supérieur à 1500 personnes.
  - 2<sup>ème</sup> catégorie : effectif compris entre 701 et 1500 personnes.
  - 3<sup>ème</sup> catégorie : effectif compris entre 301 et 700 personnes.
  - 4<sup>ème</sup> catégorie : effectif de moins de 301 personnes à l'exception des établissements compris dans la 5<sup>ème</sup> catégorie.
  - 5<sup>ème</sup> catégorie : les établissements dans lesquels l'effectif du public n'atteint pas le chiffre fixé par le règlement de sécurité.
- Pour les établissements de 5<sup>ème</sup> catégorie, seul l'effectif du public est pris en compte et son classement en 5<sup>ème</sup> catégorie intervient lorsque cet effectif ne dépasse aucune des limites indiquées dans le seuil maximum du tableau ci-dessous.

Type	Établissements assujettis	Calcul de l'effectif	Seuil maximum de la 5 <sup>ème</sup> catégorie															
			S / Sol	Étages	Tous les niveaux													
J	Structures d'accueil pour personnes âgées	<ul style="list-style-type: none"> <li>• effectif des résidents</li> <li>• effectif total</li> </ul>	-	-	25													
	Structures d'accueil pour personnes handicapées	<ul style="list-style-type: none"> <li>• effectif des résidents</li> <li>• effectif total</li> </ul>	-	-	100													
L	Salles d'auditions, de conférences, de réunions Salles réservées aux associations Salles de quartier	<ul style="list-style-type: none"> <li>• nombre de personnes par sièges ou places numérotées (X)</li> <li>• pour les bancs : 1 personne / 0,5 m. linéaire (X)</li> <li>• personnes debout : 3 personnes / m<sup>2</sup></li> <li>• personnes stationnant (promeneurs, file d'attente) : 5 personnes / m. linéaire (X)</li> </ul>	100	-	200													
	Salles de projections, de spectacles Cabarets	<ul style="list-style-type: none"> <li>• 4 personnes / 3 m<sup>2</sup> de salle déduction faite des estrades et aménagements fixes</li> </ul>	20	-	50													
	Salles polyvalentes à dominante sportive Salles polyvalentes non classées type X	<ul style="list-style-type: none"> <li>• 1 personne / m<sup>2</sup> de la surface totale de la salle</li> </ul>	20	-	50													
	Salles de réunions multimedia	<ul style="list-style-type: none"> <li>• 1 personne / m<sup>2</sup> de la surface totale de la salle</li> </ul>	100	-	200													
M	Magasins de vente	<ul style="list-style-type: none"> <li>• RdC : 2 personnes / m<sup>2</sup></li> <li>• S/Sol et 1<sup>er</sup> étage : 1 personne / m<sup>2</sup></li> <li>• 2<sup>ème</sup> étage : 1 personne / 2 m<sup>2</sup></li> <li>• étages supérieurs : 1 personne / 5 m<sup>2</sup></li> </ul>	100	100	200													
	Centres commerciaux	<ul style="list-style-type: none"> <li>• mails : 1 personne / 5 m<sup>2</sup></li> <li>• locaux de vente &gt; 300 m<sup>2</sup> : mêmes dispositions que magasins de vente</li> <li>• locaux de vente &lt; 300 m<sup>2</sup> : 1 personne / 2 m<sup>2</sup> sur 1/3 de la surface réservée au public</li> </ul>	100	100	200													
N	Restaurants, cafés, brasseries, Débits de boissons, bars etc ...	<ul style="list-style-type: none"> <li>• zones à restauration assise : 1 personne / m<sup>2</sup></li> <li>• zones à restauration debout : 2 personnes / m<sup>2</sup></li> <li>• files d'attente : 3 personnes / m<sup>2</sup></li> </ul>	100	200	200													
O	Hôtels, motels, Pensions de famille	<ul style="list-style-type: none"> <li>• nombre de personnes pouvant occuper les chambres dans les conditions d'exploitation hôtelière d'usage</li> </ul>	-	-	100													
P	Salles de danse, bals, dancing Salles de jeux	<ul style="list-style-type: none"> <li>• 4 personnes / 3 m<sup>2</sup> de salle déduction faite des estrades, des musiciens et des aménagements fixes autres que tables et sièges</li> </ul>	20	100	120													
R	Établissements d'enseignement Internats primaires et secondaires Collectifs des résidences universitaires	<ul style="list-style-type: none"> <li>• déterminé par déclaration du maître d'ouvrage ou du chef d'Établissements</li> </ul>	100	100	200													
	Écoles maternelles, crèches, garderies		interdit	1	100													
	Internats Colonies de vacances	<ul style="list-style-type: none"> <li>• au plus RdC avec 2 étages</li> <li>• plus de 2 étages sur RdC</li> </ul>	-	-	20													
S	Bibliothèques Centres de documentation	<ul style="list-style-type: none"> <li>• déterminé par la déclaration du maître d'ouvrage ou du chef d'Établissements</li> </ul>	100	100	200													
T	Halls Salles d'exposition	<ul style="list-style-type: none"> <li>• temporaire : 1 personne / m<sup>2</sup> de la surface totale d'accès au public</li> <li>• permanent : biens d'équipement volumineux (voitures, bateaux, ...) 1 personne / 9 m<sup>2</sup></li> </ul>	100	100	200													
U	Établissements de soins	<ul style="list-style-type: none"> <li>• malades : 1 personne pour 1 lit</li> <li>• personnel : 1 personne pour 3 lits</li> <li>• visiteurs : 1 personne pour 1 lit</li> </ul>	-	-	20 lits													
	Établissements spécialisés (handicapés, personnes âgées, pouponnières, ...)	<ul style="list-style-type: none"> <li>• malades : 1 personne pour 1 lit</li> <li>• personnel : 1 personne pour 3 lits</li> <li>• visiteurs : 1 personne pour 2 lits</li> </ul>	-	-	20 lits													
		<ul style="list-style-type: none"> <li>• 8 personnes par poste de consultation</li> </ul>	-	-	100													
V	Établissements de culte	<ul style="list-style-type: none"> <li>• 1 personne par siège ou 1 personne par 0,50 m de banc</li> <li>• 2 personnes / m<sup>2</sup> de la surface réservée aux fidèles</li> </ul>	100	200	300													
W	Administrations Banques, bureaux	<ul style="list-style-type: none"> <li>• déterminé par la déclaration du maître d'ouvrage ou à défaut : <ul style="list-style-type: none"> <li>- 1 personne pour 10 m<sup>2</sup> de locaux aménagés pour recevoir le public</li> <li>- 1 personne pour 100 m<sup>2</sup> de surface de planchers</li> </ul> </li> </ul>	100	100	200													
X	Établissements sportifs couverts	<ul style="list-style-type: none"> <li>• déterminé par la déclaration du maître d'ouvrage ou à défaut :</li> </ul>																
		<table border="1"> <thead> <tr> <th></th> <th>sans spectateur</th> <th>avec spectateurs *</th> </tr> </thead> <tbody> <tr> <td>• salles omnisports</td> <td>1 personne / 4 m<sup>2</sup></td> <td>1 personne / 8 m<sup>2</sup></td> </tr> <tr> <td>• patinoires</td> <td>2 personnes / 3 m<sup>2</sup></td> <td>1 personne / 10 m<sup>2</sup></td> </tr> <tr> <td>• salles polyvalentes</td> <td>1 personne / 1 m<sup>2</sup></td> <td>1 personne / 1 m<sup>2</sup></td> </tr> <tr> <td>• piscines</td> <td>1 personne / 1 m<sup>2</sup></td> <td>1 personne / 5 m<sup>2</sup></td> </tr> </tbody> </table> <p>* ajouter l'effectif des spectateurs suivant les règles de calcul des salles de type L repéré (X)</p>		sans spectateur	avec spectateurs *	• salles omnisports	1 personne / 4 m <sup>2</sup>	1 personne / 8 m <sup>2</sup>	• patinoires	2 personnes / 3 m <sup>2</sup>	1 personne / 10 m <sup>2</sup>	• salles polyvalentes	1 personne / 1 m <sup>2</sup>	1 personne / 1 m <sup>2</sup>	• piscines	1 personne / 1 m <sup>2</sup>	1 personne / 5 m <sup>2</sup>	100
	sans spectateur	avec spectateurs *																
• salles omnisports	1 personne / 4 m <sup>2</sup>	1 personne / 8 m <sup>2</sup>																
• patinoires	2 personnes / 3 m <sup>2</sup>	1 personne / 10 m <sup>2</sup>																
• salles polyvalentes	1 personne / 1 m <sup>2</sup>	1 personne / 1 m <sup>2</sup>																
• piscines	1 personne / 1 m <sup>2</sup>	1 personne / 5 m <sup>2</sup>																
Y	Musées	<ul style="list-style-type: none"> <li>• 1 personne / 5 m<sup>2</sup> de la surface des salles accessibles au public</li> </ul>	100	100	200													
CTS	Chapiteaux, tentes et structures	<ul style="list-style-type: none"> <li>• déterminé selon le type d'activité (se reporter au type d'établissement considéré)</li> </ul>	-	-	50													
GA	Gares aériennes	<ul style="list-style-type: none"> <li>• emplacement où le public stationne (1 et 2) : 1 personne / m<sup>2</sup></li> </ul>	-	-	200													
	Gares souterraines	<ul style="list-style-type: none"> <li>• emplacement où le public stationne et transite (1) : 1 personne / 2 m<sup>2</sup></li> </ul>	-	-	-													
	Gares mixtes	<ul style="list-style-type: none"> <li>(2) : déterminé par l'exploitant</li> </ul>	-	-	-													
OA	Hôtels, restaurants d'altitude	<ul style="list-style-type: none"> <li>• nombre de personnes pouvant occuper les chambres dans les conditions d'exploitation hôtelière d'usage</li> </ul>	-	-	20													
PA	Établissements de plein air	<ul style="list-style-type: none"> <li>• déterminé suivant la déclaration du maître d'ouvrage</li> </ul>	-	-	300													
EF	Établissements flottants	<ul style="list-style-type: none"> <li>• déterminé selon le type d'exploitation de l'établissement disposition applicable &gt; 12 personnes</li> </ul>	-	-	-													
SG	Structures gonflables	<ul style="list-style-type: none"> <li>• déterminé selon de type d'activité (se reporter au type d'établissement considéré) avec un maximum de 1 personne / m<sup>2</sup> disposition applicable &gt; 50 personnes</li> </ul>	-	-	-													
REF	Refuges de montagne	<ul style="list-style-type: none"> <li>• nombre de place de couchage défini par l'U.I.A.A. précisé par déclaration du maître d'ouvrage ou de l'exploitant</li> </ul>	-	-	-													



## OBLIGATIONS RÉGLEMENTAIRES

3<sup>ÈME</sup> FAMILLE : HABITATION COLLECTIVE DE PLUS DE 3 NIVEAUX SUR RDC JUSQU'À 28 M DE HAUTEUR

- 3<sup>ÈME</sup> famille A :

**Imposition Sécurité Incendie :**

Désenfumage cage d'escalier asservi à un Détecteur Autonome Déclencheur (DAD) Art. 25

Imposition Éclairage de Sécurité :

Aucune imposition.

- 3<sup>ÈME</sup> famille B :

**Imposition Sécurité Incendie :**

Désenfumage des circulations horizontales communes Art. 36 :

- Commande des volets de désenfumages des circulations horizontales communes à l'abri des fumées avec détecteurs automatiques d'incendie.

- Détection automatique doublée par une commande manuelle située dans l'escalier à proximité de la porte palière.

- Dans le cas de l'extraction mécanique : Art. 37

- Extracteur commandé si détection d'incendie

- Ouvrant de « secours » commandée si non fonctionnement de l'extraction automatiques

**Imposition Éclairage de Sécurité :** Les escaliers protégés doivent comporter un éclairage de sécurité qui peut être constitué de Blocs Autonomes pour Habitation. Bien que l'arrêté du 31 janvier 1986 ne le précise pas explicitement, il est recommandé de baliser les portes d'accès aux escaliers et les circulations contribuant à l'évacuation.

4<sup>ÈME</sup> FAMILLE : HABITATION COLLECTIVE DE 28 À 50 M DE HAUTEUR

**Imposition Sécurité Incendie :**

Désenfumage des circulations horizontales communes Art. 36 :

- Commande des volets de désenfumages des circulations horizontales communes à l'abri des fumées avec détecteurs automatiques d'incendie.

- Détection automatique doublée par une commande manuelle située dans l'escalier à proximité de la porte palière.

- Dans le cas de l'extraction mécanique : Art. 37

- Extracteur commandé si détection d'incendie

- Ouvrant de « secours » commandé si non fonctionnement de l'extraction automatique

**Non Stop Ascenseur :**

Dispositif asservi à la détection interdisant à la cabine ascenseur de s'arrêter au niveau sinistré. Art. 97

**Imposition Éclairage de Sécurité :** Les escaliers protégés doivent comporter un éclairage de sécurité constitué de Blocs Autonomes pour Habitation. Bien que l'arrêté du 31 janvier 1986 ne le précise pas explicitement, il est recommandé de baliser les portes d'accès aux escaliers et les circulations contribuant à l'évacuation.

## INSTALLATION D'ÉCLAIRAGE DE SÉCURITÉ

### L'INSTALLATION D'ÉCLAIRAGE DE SÉCURITÉ DOIT ASSURER 2 FONCTIONS :

#### 1 - L'ÉCLAIRAGE D'ÉVACUATION (POUR LE BALISAGE)

Obligatoire dans les locaux recevant 50 personnes et plus, dans les locaux d'une superficie > 300 m<sup>2</sup> en étage et rez-de-chaussée et 100 m<sup>2</sup> en sous-sol

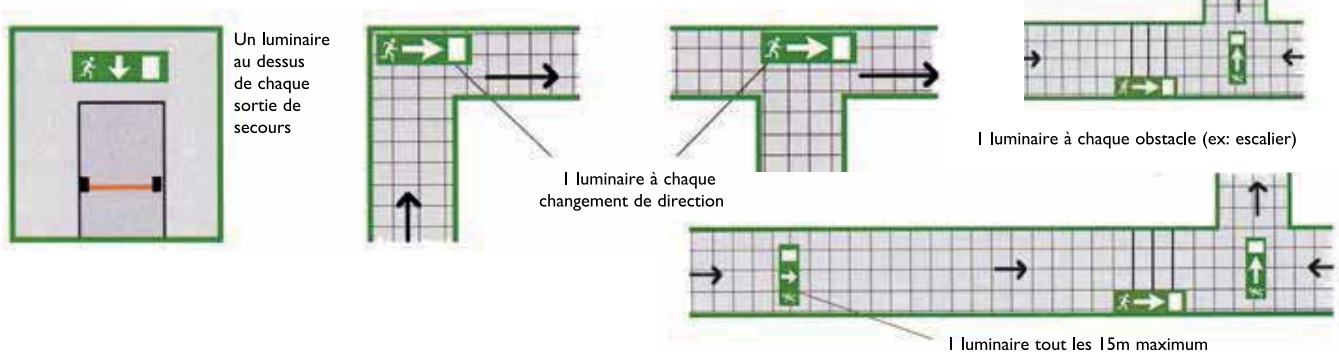

UNE INSTALLATION PEUT ÊTRE RÉALISÉE DE 2 FAÇONS : AVEC DES BLOCS AUTONOMES

article EC 12

Règles générales : Tout BAES doit être homologué aux normes NF EN 60-598-2-22 et NF C 71-800/801/805 et porteur de la marque NF

**ÉCLAIRAGE D'ÉVACUATION** doit être réalisé avec des blocs :

- Incandescents
- Fluorescents de type Permanent
- Fluorescents de type Non Permanent SATI (homologués à la norme NF C 71-820)
- À diodes électroluminescentes SATI

**ÉCLAIRAGE D'AMBIANCE** doit être réalisé avec des blocs (SATI ou non SATI) :

- Fluorescents de type Non Permanent
- Incandescents ou à diodes électroluminescentes

**MISE EN ŒUVRE :**

Chaque installation de BAES doit posséder une ou plusieurs télécommandes de mise au repos.

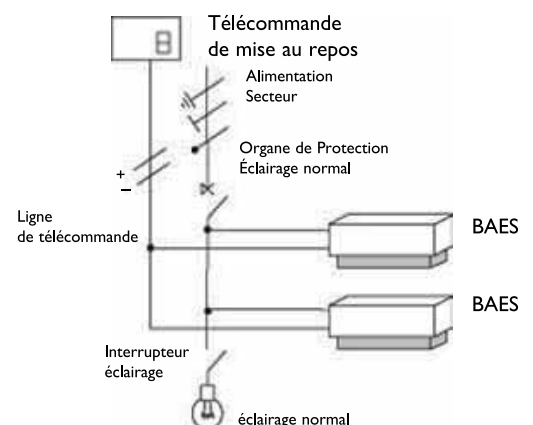

# INSTALLATION D'ÉCLAIRAGE DE SÉCURITÉ

## ÉTIQUETTES DE BALISAGE

- Les étiquettes de balisage rétro-éclairées par les appareils d'éclairage de sécurité (éclairage arrière) doivent être transparentes.
- Utilisation de pictogrammes conformes à l'article CO42 du règlement de sécurité et aux normes NFX 08

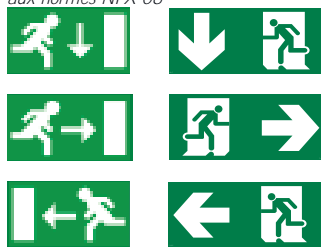

- Les indications «SORTIE» ou «SORTIE DE SECOURS» ne peuvent être utilisées qu'en complément.

## 2 - L'ÉCLAIRAGE D'AMBIANCE (ANTI-PANIQUE)

Obligatoire dans tout local ou hall recevant 100 personnes en étage ou rez-de-chaussée ou 50 personnes en sous-sol.

- 1 - L'éclairage d'ambiance est calculé sur la base de 5 lms mini / m<sup>2</sup>.
- 2 - La distance entre 2 blocs voisins doit être inférieure ou égale à 4 fois leur hauteur au dessus du sol.
- 3 - Chaque local ou hall doit être éclairé par au moins 2 blocs.

UNE INSTALLATION PEUT ÊTRE RÉALISÉE DE 2 FAÇONS :  
AVEC UNE SOURCE CENTRALISÉE ET DES LUMINAIRES ASSOCIÉS

article EC 11, Imposition dans certains cas de la Source Centrale (ex : type L & M en 1<sup>ère</sup> et 2<sup>ème</sup> catégorie)



Règles générales :

ÉCLAIRAGE D'ÉVACUATION : Allumé à l'état de veille.

ÉCLAIRAGE D'AMBIANCE : Allumé ou éteint à l'état de veille.

- La Source Centrale doit être conforme à la norme NF C 71-815 de 2002.
- Les luminaires doivent être homologués à la norme NF EN 60-598-2-22 et UTEC 71 802.

Mise en œuvre :

- 1 - 2 circuits distincts minimum pour chaque type d'éclairage :
  - évacuation
  - ambiance.
- 2 - Aucun dispositif de protection sur le parcours de câble
- 3 - Sur un même dégagement ou dans une même salle, deux luminaires voisins doivent être raccordés sur 2 circuits distincts
- 4 - Distribution du conducteur de terre sur tous les luminaires
- 5 - L'installation doit être réalisée en très basse tension de sécurité ou suivant le schéma IT
- 6 - Câble CRI obligatoire quel que soit le type (Permanent ou Non Permanent)
- 7 - La Source Centrale doit être installée dans un local spécifique de service électrique dont l'accès est réservé aux personnes qualifiées, chargées de l'entretien et de la surveillance des matériels, article EL 8 § 2
- 8 - L'isolement de ces locaux doit être réalisé par des parois verticales et plancher haut coupe-feu de degré 1 heure et portes coupe-feu de degré 1/2 heure, article EL 5 § 3 (b)
- 9 - Le local doit être ventilé, article EL 8 § 3 selon les conditions définies dans l'article 554.2.3 de la norme NF C 15-100, la ventilation (mesurée en m<sup>3</sup>/h) peut être de type naturel ou mécanique
- 10 - La coupure des dispositifs de charge et les défauts d'isolement signalés par les Contrôleurs Permanents d'isolement (C.P.I.) doivent être reportés au poste de sécurité, article EL 17
- 11 - Si l'éclairage d'ambiance est éteint à l'état de veille, l'allumage automatique doit être assuré à partir d'un nombre suffisant de points de détection de défaillance de l'alimentation normale / remplacement, article EC 11 § 3.

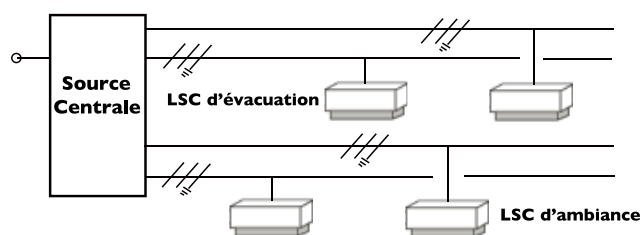
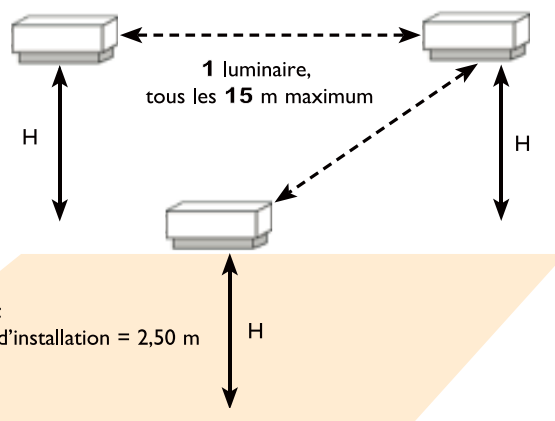

## KIT INDIVIDUEL VIDÉO

### AIPHONE®

#### KIT INTERPHONE VIDÉO COULEUR SÉRIE JO WI-FI

Kit comprenant : - 1 platine de rue antivandale - 1 poste maître vidéo couleur écran tactile 7", mémoires d'images, Wi-Fi JO1MDW - 1 alimentation PS1820DM.  
Permet de recevoir les appels sur smartphone ou tablette via l'application compatible IOS et Android



Modèle	Nombre de combinés	Type de pose	Descriptif	Réf	Code	CR	€ HT
Kit comprenant : JO1MDW + JODV + PS1820DM	1	Saillie	Ecran LCD couleur 7" - Module WIFI	JOS1W	<b>2886148</b>	E60	<b>899,00</b>

### AIPHONE®

#### KIT VISIOPHONE COULEUR

Kit portier vidéo couleur mains libres équipé d'un écran LCD 7" design extra plat (2 cm). Kit évolutif avec 1 poste vidéo supplémentaire JO1FD. Platine extérieure antivandale, étanche IP54 - IK08



Modèle	Nombre de combinés	Type de pose	Descriptif	Réf	Code	CR	€ HT
Kit comprenant : JO1MD + JODV + PS1820DM	1	Saillie	Ecran LCD couleur 7" - Extra plat 2cm épaisseur	JOS1V	<b>1217753</b>	E66	<b>715,00</b>
Kit comprenant : JO1MD + ODVF + PS1820DM	1	Encastré	Ecran LCD couleur 7" - Extra plat 2cm épaisseur	JOS1F	<b>1217754</b>	E66	<b>715,00</b>



#### KIT VIDÉO COULEUR CONNECTÉ QUADRA

Kit mini mains libres 2 fils . - Reconnaissance faciale - Visualisation des appels du vidéophone sur smartphone/tablette - Moniteur de 4,3" 16:9 avec une connexion WIFI intégrée - Kit Plug & Play, P2P - Platine de rue en saillie IP54 - IK08



Modèle	Nombre de combinés	Type de pose	Descriptif	Réf	Code	CR	€ HT
Kit Quadra 2 fils Wifi mini 8451/BM	1	Saillie	Kit comprenant : 4893M + 1209 + 6741W/BM + 1216	8451V/BM	<b>2200579</b>	E55	<b>920,00</b>



#### MONITEUR COULEUR MINI MAINS LIBRES WI-FI BM SBTOP

Moniteur couleurs mini mains libres Wi-Fi avec boucle magnétique. Écran LCD 4.3 pouces / 16:9. Résolution 480x272 pixels

Visualisations des appels sur Smartphone/tablette via l'appli gratuite APP COMELIT

Équipé de 8 touches sensibles dont 4 programmables .

Pour installations audio/vidéo Simplebus top

Dimensions 115x160x22mm.



Type de pose	Descriptif	Réf	Code	CR	€ HT
Saillie	Écran LCD 4,3" / 16:9 - Moniteur couleurs mini mains libres Wi-Fi avec boucle magnétique	6741W/BM	<b>2324715</b>	E55	<b>479,00</b>



#### KIT VIDÉO QUADRA 2 FILS MONITEUR MINI MAIN LIBRE COULEUR

Kit vidéophonique 2 fils Simplebus comprenant :

1 platine extérieure en saillie série Quadra 4893M

1 alimentation 1209

1 moniteur couleurs mains libres série Mini 6721W

1 borne de dérivation 1214/2C et 1 borne de terminaison 1216



Modèle	Nombre de combinés	Type de pose	Descriptif	Réf	Code	CR	€ HT
Kit comprenant : 4893M + 1209 + 6721W + 1214/2C + 1216	1	Saillie	Moniteur couleur mini mains libres avec boucle magnétique. Ecran LCD 4.3 pouces / 16:9	8461V/BM	<b>2200582</b>	E55	<b>681,00</b>



#### MONITEUR COULEUR MINI MAINS LIBRES BM SBTOP

Moniteur couleur mini mains libres avec boucle magnétique. Écran LCD 4.3 pouces / 16:9.

Équipé de 5 touches tactiles rétro-éclairées à LED, plus réglage de la couleur, du contraste et du volume sonnerie

Pour installations audio/vidéo SimplebusTop

Dimensions : 115 x 160 x 22 mm.



Type de pose	Descriptif	Réf	Code	CR	€ HT
Saillie	Ecran LCD couleur 4.3" - 5 touches tactiles - 2 DIP-SWITCH à 8 positions - 2 fils Simplebus2	6721W/BM	<b>2200561</b>	E55	<b>249,95</b>



### ÉTRIER POUR MONITEUR MINI

Étrier de fixation murale avec borne de dérivation pour moniteur MINI versions /BM.

Dimensions : 145 x 100 x 4 mm.



Modèle	Réf	Code	CR	€ HT
Étrier pour moniteur Mini	6710	<b>2200553</b>	E55	<b>16,90</b>



### KIT PORTIER VIDÉO COULEUR CLASSE 300 X13E CONNECTÉ MAINS LIBRES SAILLIE

Kit portier résidentiel vidéo couleur à mémoire d'image Classe 300 connecté composé de : - Une platine de rue antivandale saillie Linea 3000 - Un poste intérieur mains libres Classe 300X13E connecté - Contrôle d'accès par badge (8) - Transfert d'appel sur smartphone ou tablette avec application gratuite (Door Entry)



Modèle	Nombre de combinés	Type de pose	Descriptif	Réf	Code	CR	€ HT
Kit comprenant : BT343091 + BT344642 + 346250 + BT346050	1	Saillie	Transfert d'appel sur smartphone ou tablette - Contrôle d'accès par badges	BT363911	<b>1659982</b>	E57	<b>994,20</b>

### KIT INDIVIDUEL AUDIO



#### KIT INTERPHONE MAINS LIBRES

Ce système peut être câblé en lieu et place d'une sonnette.



Modèle	Nombre de combinés	Type de pose	Descriptif	Réf	Code	CR	€ HT
Audio	1	Saillie	Kit portier audio 2 fils mains-libres	DBS1AP	<b>1185600</b>	E66	<b>148,00</b>
Audio	2	Saillie	Kit portier audio 2 fils intégral mains libres	DB2INT	<b>1267882</b>	E60	<b>228,00</b>



#### KIT AUDIO POUR LOGEMENT INDIVIDUEL DA

Ce système peut être câblé en lieu et place d'une sonnette. - 1 platine de rue extérieure saillie - 1 alimentation - 1 poste intérieur



Modèle	Nombre de combinés	Type de pose	Descriptif	Réf	Code	CR	€ HT
Audio DA	1	Saillie	Kit portier audio 2 fils intégral	DA1AS	<b>1185591</b>	E66	<b>126,00</b>



**L'INNOVATION BY COMELIT IMMOTEC**



### KIT PORTIER AUDIO MAINS LIBRES BUS 2 FILS CK2 SAILLIE

Kit portier résidentiel audio mains libres BUS 2 fils CK2 pose saillie composé de : - Une platine de rue Linea 2000 (dim.: 176 x 98 x 31 mm) - Un poste intérieur mains libres (dim. : 124 x 128 x 27 mm) - Une alimentation 6 modules DIN



Modèle	Nombre de combinés	Type de pose	Descriptif	Réf	Code	CR	€ HT
CK2 + Linea 2000	1	Saillie	Kit portier résidentiel audio mains libres BUS 2 fils CK2 pose saillie	364211	<b>183255Z</b>	E57	<b>149,60</b>

### ACCESSOIRE



### ALIMENTATION POUR GÂCHES ET/OU CLAVIERS

Alimentation 230 Vac / 12 Vac  
Fixation par rail DIN 3 ou 4 modules ou par vis



Descriptif	Réf	Code	CR	€ HT
Alimentation 230 Vac / 12 Vac - 1,5 A	40781	<b>1185634</b>	E55	<b>51,00</b>



### LECTEUR VIGIK SIMPLIFIÉ

1 porte / 30 services VIGIK® - Temporisation de 2 à 20 secondes  
Jusqu' à 200 badges résidents max programmables par apprentissage



Type de pose	Descriptif	Réf	Code	CR	€ HT
Encastré	Centrale VIGIK économique monoporte	DGM1	<b>1221008</b>	E60	<b>200,00</b>
	Pack de 10 badges résidents pour DGM1	PVP10	<b>1221009</b>	E51	<b>86,00</b>



### ALIMENTATION POUR CLAVIERS

Alimentation secondaire : 12 Vcc 4A, primaire : 240Vca.  
La tension de sortie secondaire est réglable entre 12 Vcc et 13,8 Vcc.  
Boîtier 6 modules DIN.  
Dimensions : 105 x 95 x 65 mm.



Type de pose	Descriptif	Réf	Code	CR	€ HT
Saillie	Alimentation 240 Vac / 12 Vcc - 4 A	4399	<b>2200497</b>	E55	<b>50,09</b>



### CENTRALE LECTEUR AGREE VIGIK

Gestion Autonome : 1000 badges résidents, livrée avec un badge maître  
Alimentation : 12-30 Vcc ou 12-24 Vac  
Fonctionne avec les badges de proximité CLEVIG/500 ou CLE de couleur



Type de pose	Descriptif	Réf	Code	CR	€ HT
Encastré	Centrale Vigik 1000 badges	ACM/500-3	<b>2864399</b>	E55	<b>139,00</b>



### BADGE ÉLECTRONIQUE DE PROXIMITÉ CLE

Badge électronique de Proximité CLE programmable avec les logiciels RÉSILIGHT, LAGUNE, RÉSIDOR OU RÉSIRO  
La programmation s'effectue à l'aide d'un encodeur USB -  
Format porte clé en matériau ABS Gravé -  
Dimensions (HxLxP) : 41 x 35 x 4 mm - Coloris : Bleu



Descriptif	Réf	Code	CR	€ HT
Badge électronique de Proximité CLE Bleu	CLE/B	<b>2200863</b>	E55	<b>8,14</b>

### KIT LOGEMENT COLLECTIF VIDÉO

#### AIPHONE® PACK GT VIDÉO PROGRAMMÉ

Composition du pack vidéo : - 1 platine modulaire encastrée de 2 boutons d'appel, 225 x 270 mm - 1 prédisposition VIGIK® ou T25 avec obturateur - 1 centrale audio avec son connecteur GFC, 1 centrale vidéo et les distributeurs vidéo nécessaires - 2 postes vidéo GT1M3L programmés mains libres, vision grand angle avec zoom 1 zone, largeur réduite (125 mm) - 1 alimentation PS2420DM pour le système (transformateur de gâche à prévoir)



Modèle	Nombre de combinés	Type de pose	Descriptif	Réf	Code	CR	€ HT
GT1M3L programmés	2	Encastré	Vision grand angle avec zoom 1 zone - Largeur réduite (125 mm) - Avec 5 moniteurs vidéo couleur	GTBV2E	<b>2057145</b>	E66	<b>1927,00</b>
GT1M3L programmés	3	Encastré	Vision grand angle avec zoom 1 zone - Largeur réduite (125 mm) - Avec 5 moniteurs vidéo couleur	GTBV3E	<b>2057146</b>	E66	<b>2209,00</b>
GT1M3L programmés	4	Encastré	Vision grand angle avec zoom 1 zone - Largeur réduite (125 mm) - Avec 5 moniteurs vidéo couleur	GTBV4E	<b>2057147</b>	E66	<b>2489,00</b>
GT1M3L programmés	5	Encastré	Vision grand angle avec zoom 1 zone - Largeur réduite (125 mm) - Avec 5 moniteurs vidéo couleur	GTBV5E	<b>2057148</b>	E66	<b>2906,00</b>

### KIT LOGEMENT COLLECTIF AUDIO

#### AIPHONE® PACK GT AUDIO PROGRAMMÉ

Composition du pack audio : - 1 platine modulaire encastrée de 2 boutons d'appel, 320 x 135 mm - 1 prédisposition VIGIK® ou T25 avec obturateur - 1 centrale audio avec son connecteur GFC - 2 postes audio GT1D programmés - 1 alimentation PS2420DM pour le système (transformateur de gâche à prévoir)



Modèle	Nombre de combinés	Type de pose	Descriptif	Réf	Code	CR	€ HT
GT	2	Encastré	Pack audio 2BP avec 2 postes GT1D préprogrammés	GTBA2E	<b>2057133</b>	E66	<b>597,00</b>
GT	3	Encastré	Pack audio 3 BP avec 3 postes GT1D préprogrammés	GTBA3E	<b>2057134</b>	E66	<b>644,00</b>
GT	4	Encastré	Pack audio 4 BP avec 4 postes GT1D préprogrammés	GTBA4E	<b>2057135</b>	E66	<b>689,00</b>
GT	5	Encastré	Pack audio 5 BP avec 5 postes GT1D préprogrammés	GTBA5E	<b>2057136</b>	E66	<b>826,00</b>

**CLAVIER CODE**

**AIPHONE®  
CLAVIER SÉRIE AC 100 CODES**

Clavier saillie ou encastrable résistant au vandalisme, rétro éclairé 100 codes 2 relais 12/24vca-cc, clavier saillie 100



Type de pose	Descriptif	Réf	Code	CR	€ HT
Saillie	Clavier saillie métal injecté, rétro éclairé, 100 codes & 2 relais	AC10S	<b>1185615</b>	E64	<b>211,00</b>
Encastré	Clavier encastré métal injecté, rétro éclairé, 100 codes & 2 relais	AC10F	<b>1185616</b>	E66	<b>233,00</b>



**CLAVIER À CODES 100 CODES GESTION RESIPRO**

Clavier à codes en zamak, 100 codes de 3 à 6 caractères + 1 supercode, touches rétroéclairées. Température -25° à +50° C, IP54, IK10. Dimensions : 104 x 80 x 19 mm



Type de pose	Descriptif	Réf	Code	CR	€ HT
Saillie	Clavier à codes en zamak, 100 codes rétroéclairés	SKB	<b>2200932</b>	E55	<b>180,00</b>

**GÂCHE ET VENTOUSE**

**AIPHONE®  
GÂCHE 2 TEMPS - SÉRIE EL**

Gâche 2 temps (ou à mémoire) : Déverrouillage impulsionnelle sur la commande d'ouverture (l'ouverture puis la fermeture de la porte reverrouille la gâche)



Type de pose	Descriptif	Réf	Code	CR	€ HT
Encastré	Gâche 2 temps encastrée	ELE2T	<b>1185586</b>	E51	<b>47,00</b>
Encastré avec déverrouillage manuel	Gâche 2 temps encastrée avec déverrouillage manuel	ELE2TD	<b>1200933</b>	E51	<b>50,00</b>

**AIPHONE®  
GÂCHE 1 TEMPS - SÉRIE EL**

Gâche 1 temps saillie ou encastrée



Type de pose	Descriptif	Réf	Code	CR	€ HT
Encastré ou saillie	Gâche 1 temps encastrée ou saillie	EL12S	<b>1185589</b>	E51	<b>47,00</b>
Saillie	Gâche 1 temps saillie 120 mm	ELS1T120	<b>1185588</b>	-	-
Encastré	Gâche à rupture de tension encastrée	ELERT	<b>1185587</b>	E51	<b>56,00</b>



**VENTOUSE ÉLECTROMAGNÉTIQUE SAILLIE**

Ventouse électromagnétique sans signalisation - 12/24 VDC - Pose saillie - 300 Kg - Dimensions : 228 x 38 x 27,5 mm - Kit de Fixation pour système de fermeture de ventouse 1477 - Étrier en L - Kit de pose pour ventouse saillie 300kg 1476 et 1477 - Ouverture porte "POUSSANT"



Type de pose	Descriptif	Réf	Code	CR	€ HT
Saillie	Ventouse électromagnétique sans signalisation de 300 Kg	1477	<b>2200191</b>	E55	<b>55,08</b>

**LA TRANQUILLITÉ  
ALLIÉE AU Wi-Fi.**

**Interphonie de sécurité  
pour le résidentiel**



**KIT JO WiFi  
Passez au JO 2.0\***

- 1 Moniteur mains-libres**
- Wi-Fi intégré
  - Écran tactile 7"
  - Mémoire d'images
  - Pas de mail enregistré (respect RGPD)
  - Fonction WPS (connexion automatique sécurisée)
  - Appel jusqu'à 8 smartphones\*\*

**1 Platine saillie ou encastrée**

**Gamme JO  
évidemment**



\*Application compatible iOS et Android  
\*\*Smartphone(s) non fourni(s)

**SONNERIE ET CARILLON**



**SONNETTE VIDÉO HELLO**

Design et élégante, elle remplace la sonnette filaire et appelle directement sur votre smartphone.  
 Caméra : capteur 2 mégapixels, zoom numérique x5 - Haut-parleur et microphone - Vision nocturne - Résiste aux intempéries - Alimentation requise 8-24 V - 230 V  
 Nécessite une sonnette et un carillon filaires - Stockage vidéo gratuit sur carte microSD 32Go



	Réf	Code	CR	€ HT
	NDB-PRO	<b>3325180</b>	E57	<b>375,00</b>



**KIT CARILLON VIDÉO COULEUR SANS FIL WL11**

Kit carillon vidéo sans fil DECT comprenant : - une platine de rue saillie couleur alu, Alimentation 6 piles AA LR06 non fournies - un moniteur couleur, écran 2,4 pouces, mémoire d'images, batterie et chargeur fournis.  
 Idéal en rénovation, portée : 100 m en champ libre



Dimensions (mm)	Coloris	Descriptif	Réf	Code	CR	€ HT
125 x 95 x 33	Gris	Carillon audio / Vidéo sans fil technologie DECT	WL11	<b>2886147</b>	E55	<b>249,00</b>



**KIT SIMPLE CARILLON RADIO SÉRÉNITÉ À PILES**

Kit comprenant un carillon flash carré IP20 et une sonnette carré IP54 avec porte-étiquette  
 30 mélodies au choix + possibilité de télécharger des MP3 - Portée 200 m en champ libre  
 Alimentation carillon : 3 piles AA de 1,5 V (non fournies) - Alimentation sonnette : 1 pile 3 V (CR2032) fournie



Coloris	Réf	Eco-part.	Code	CR	€ HT
Blanc	094270	0,12	<b>2034407</b>	E57	<b>43,14</b>
Aluminium	094271	0,12	<b>2034408</b>	E57	<b>43,14</b>



**SONNETTE IP54 POUR KIT CARILLON RADIO CONFORT ET SÉRÉNITÉ**

Installation avec vis, avec adhésif ou posé sur tablette - Alimentation par 1 pile 3 V (CR2032) fournie - Avec indicateur lumineux - Coloris : Blanc -IP54  
 Porté 100 m en champ libre - Maximum 4 sonnettes pour 1 carillon



Coloris	Réf	Eco-part.	Code	CR	€ HT
Blanc	094279	0,12	<b>2034411</b>	E57	<b>21,57</b>



**DÉTECTEUR DE MOUVEMENT POUR KIT CARILLON RADIO CONFORT ET SÉRÉNITÉ**

idéal petit commerce pour signaler une présence - Support orientable à fixer au mur ou à poser en intérieur uniquement IP20 - Alimentation par 3 piles 1,5V AAA (non-fournies) - Coloris : Blanc - Portée 150 m en champ libre- Détection 6-8 m 110°



	Réf	Eco-part.	Code	CR	€ HT
	094280	0,12	<b>2034412</b>	E57	<b>21,57</b>



**PACK CARILLON RADIO**

Pack 10 mélodies+flash gigogne, sonnette



Dimensions (mm)	Coloris	Descriptif	Réf	Eco-part.	Code	CR	€ HT
148 x 100 x 70	Blanc	Pack 10 mélodies destiné à la signalisation sonore et visuelle d'un logement + bouton poussoir	53623	0,04	<b>1074824</b>	E60	<b>144,36</b>
	Blanc	Pack 10 mélodies + flash gigogne + détecteur de passage	53626	0,02	<b>1141295</b>	E60	<b>280,21</b>



**CARILLON ÉLECTROMÉCANIQUE FIESTA**

Carillon filaire, alimentation secteur 230 Vac, à associer avec un bouton poussoir 230 Vac  
 Son électromécanique 2 notes  
 Niveau sonore max : 75 dB  
 Dimensions (HxLxP) : 118 x 109 x 46 mm  
 Garantie : 2 ans



Dimensions (mm)	Niveau sonore (dB)	Tension d'alim. (V)	Coloris	Descriptif	Réf	Eco-part.	Code	CR	€ HT
118 x 109 x 46	75	230	Blanc	Carillon filaire 2 tons	D2105	0,02	<b>3093006</b>	E58	<b>19,16</b>



**CARILLON ÉLECTROMÉCANIQUE BIG BEN**

Carillon filaire, basse tension, alimentation par transformateur incorporé  
 Son électromécanique 2 notes  
 Niveau sonore max : 80dB  
 Dimensions (HxLxP) : 171 x 105 x 49 mm  
 Garantie : 2 ans



Dimensions (mm)	Niveau sonore (dB)	Tension d'alim. (V)	Coloris	Descriptif	Réf	Eco-part.	Code	CR	€ HT
171 x 105 x 49	80	230	Blanc	Carillon filaire 2 tons, transformateur intégré	D3230	0,04	<b>3093010</b>	E58	<b>27,37</b>



**SONNERIE LIDO 80 DB**

Sonnerie Lido - 8 V~ - 50/60 Hz - blanc



Dimensions (mm)	Niveau sonore (dB)	Coloris	Descriptif	Réf	Code	CR	€ HT
95 x 61 x 33	79	Blanc	Sonnerie Lido 230V	041221	<b>022275B</b>	E57	<b>29,66</b>
135 x 88 x 48	80	Blanc	Sonnerie Lido 230V avec transformateur incorporé	041243	<b>022803L</b>	E57	<b>73,52</b>



**CARILLON ÉLECTROMÉCANIQUE**

Carillons électromécaniques

- . Coloris blanc
- . Son acoustique : 75 dB à 1 m
- . Dim. : 116 x 116 x 48 mm
- . 230 V~. 50/60 Hz avec transformateur incorporé 8-12 V
- . Classe II
- . Fonctionne avec boutons-poussoirs non lumineux réf. 416 46 ou lumineux réf. 416 45/47
- . Certifié NF USE
- . Emballage traditionnel



Dimensions (mm)	Niveau sonore (dB)	Tension d'alim. (V)	Coloris	Descriptif	Réf	Code	CR	€ HT
116 x 116 x 48	75	230	Blanc	Carillon électromécanique 110V à 230V 50Hz à 60Hz 2 tons	041651	<b>1107102</b>	E57	<b>52,50</b>
116 x 116 x 48	75		Blanc	Carillon électromécanique 230V 50Hz à 60 Hz classe II avec transformateur incorporé	041652	<b>1107103</b>	E57	<b>60,73</b>



**BOUTON-POUSOIR PORTE-ÉTIQUETTE**

Bouton-poussoir porte-étiquette IP 30 Salsa



Nombre de postes	Type	Coloris	Réf	Code	CR	€ HT
1	Sonnette Salsa avec porte-étiquette IP30 IK06	Noir	041645	<b>035695T</b>	E60	<b>24,50</b>
1	Sonnette Salsa avec porte-étiquette IP44 IK06	Blanc	041647	<b>067819R</b>	E57	<b>32,77</b>

**KIT INDIVIDUEL**



**KIT VIDÉOPROTECTION WIKIT004S02NB - 1 ENREGISTREUR VIDÉO WI-FI - 4 CAMÉRAS IP WI-FI ALL-IN-ONE**

Kit vidéosurveillance Wi-Fi comprenant : - 1 enregistreur vidéo : Entrées 9 IP - Sorties VGA, HDMI, 1920x1080 (WINVR009S02NB) Capacité du disque dur fourni : 1TB (8TB max) - 4 caméras WIFI IP All-in-one Jour et Nuit - Full HD IP66 réf. WBCAMS02FB, Alimentation et support mural inclus Visualisation sur smartphone grâce à l'app gratuite Comelit View S



Focale (mm)	Portée max (m)	Type	Réf	Code	CR	€ HT
3.6	25	Wifi	WIKIT004S02NB	<b>3163751</b>	E60	<b>748,08</b>

**CAMÉRA CONNECTÉE**



**CAMÉRA TYCAM 1100 INDOOR**

Caméra connectée intérieure wifi full HD (1080p), sirène, audio bidirectionnel, grand angle (130°), Encodage H265, double détection : analyse de l'image vidéo filmée couplée à la détection de chaleur via le capteur infrarouge (PIR), Excellente vision nocturne 10 mètres, personnalisation des zones de détection - enregistrement sur carte SD inclus, notification d'alertes intrusion, à associer avec un Tydom



Dimensions (mm)	Portée max (m)	Angle (°)	Réf	Eco-part.	Code	CR	€ HT
H 102 x L 65,2 x P 32,6 mm	10	130	6417006	-	<b>2953617</b>	E37	<b>235,00</b>



**CAMÉRA TYCAM 2100 OUTDOOR**

Caméra extérieure connectée wifi full HD (1080p), grand angle (130°) - Vision nocturne jusqu'à 30 mètres - Personnalisation des zones de détection, IP67, sans abonnement - Accédez au live, enregistrez sur détection ou en continu, stockage crypté sur carte SD livrée, notification d'alertes intrusion, à associer avec un Tydom



Dimensions (mm)	Indice de protection	Portée max (m)	Angle (°)	Réf	Eco-part.	Code	CR	€ HT
H 70 x L 70 x P 155 mm	IP67	30	130	6417007	-	<b>2953618</b>	E37	<b>307,00</b>



**BOÎTIER DE RACCORDEMENT BRE TYCAM 2100**

Boîtier de raccordement étanche pour camera extérieure TYCAM 2100 Outdoor



Type	Descriptif	Réf	Code	CR	€ HT
Boîtier de raccordement étanche pour caméra connectée extérieure	H : 100 x L : 43,2 x P : 129 mm	6417008	<b>2953619</b>	E37	<b>22,00</b>



**SWITCH POE 4 PORTS**

Permet de connecter en PoE jusqu'à 4 caméras TYCAM 1100 INDOOR et/ou 2100 OUTDOOR Dimensions : H : 27,6 x L : 132 x P : 93,3 mm Garantie 5 ans



Descriptif	Réf	Eco-part.	Code	CR	€ HT
Switch PoE 4 ports	6417010	-	<b>2953620</b>	E37	<b>85,00</b>





**CAMÉRA EXTÉRIEURE INTELLIGENTE CONNECTÉE NETATMO**

Alerte smartphone en cas d'intrusion sur la propriété - Accès gratuit depuis votre caméra en ligne - Différencie les personnes, les animaux et les véhicules  
1 Caméra Extérieure WIFI Intelligente finition Aluminium/Noir - Avec projecteur LED 12W - Vision nocturne jusqu'à 15 m - IPX6. Protection contre les UV  
Livrée avec 1 Carte MicroSD 8GB - 1 Kit de fixation - 1 Housse de protection



Dimensions (mm)	Indice de protection	Portée max (m)	Angle (°)	Réf	Code	CR	€ HT
50 x 110 x 200	IP X6	15	100	NOC-PRO	<b>3095283</b>	E57	<b>351,10</b>



**CAMÉRA INTÉRIEURE INTELLIGENTE CONNECTÉE NETATMO**

Alerte smartphone en cas d'intrusion au domicile grâce à la reconnaissance faciale Différencie les inconnus, vos proches et les animaux - Respecte la vie privée en désactivant l'enregistrement vidéo des proches  
1 Caméra Intérieure WIFI Intelligente finition Aluminium/Or - Vision infra-rouge - Angle de vision : 130°  
1 Carte MicroSD 8GB (incluse dans la caméra) - 1 Câble USB - 1 Adaptateur secteur + prise



Dimensions (mm)	Angle (°)	Réf	Code	CR	€ HT
45 x 45 x 155	130	NSC-PRO	<b>3095286</b>	E57	<b>235,20</b>



**CAMÉRA WI-FI HD, BATTERIE RECHARGEABLE**

Caméra couleurs IP Wi-Fi all-in-one Jour & Nuit, optique fixe 2,6 mm, résolution HD 1280x720 HD, VGA, 1 microphone / 1 haut-parleur  
Contrôle à distance par smartphone via l'appli Comelit CAM Batterie rechargeable, alimentation et support magnétique en saillie compris.



Dimensions (mm)	Indice de protection	Portée max (m)	Angle (°)	Réf	Code	CR	€ HT
73 x 48 x 89	IP20	10	105	WICAM020A	<b>2802893</b>	E60	<b>264,29</b>



**ÉTRIER EN SAILLIE POUR WICAM020A**

Étrier en saillie pour la caméra WICAM020A



Réf	Code	CR	€ HT
	BRK-01	<b>2864490</b>	E60 <b>19,58</b>



**CAISSON ÉTANCHE POUR WICAM020A**

Protection étanche d'extérieur pour la caméra WICAM020A



Réf	Code	CR	€ HT
	BRK-WP01	<b>2864492</b>	E60 <b>45,27</b>



Tout Téréva en un 1 clic



- ✓ Prix personnalisés
- ✓ Stocks garantis
- ✓ Disponibilité en temps réel

Plus de 40 000 articles en ligne !

sur **terevea-direct.fr**

P

MOTORISATION PORTAIL BATTANT



**KIT FIRST LINE PB1000 POUR PORTAIL BATTANT À BRAS ARTICULÉS**

Permet de motoriser 1 portail 2 battants jusqu'à 2 mètres et 250 kg par battant.  
Alimentation : 230 V. Fréquence : 868 MHz. IP44.  
2 motoréducteurs 24 V, 1 armoire de commande, 1 feu clignotant Led, 1 jeu de photocellules, 2 télécommandes, 1 carte radio embrochable.



Modèle	Poids maximum (kg)	Tension (V)	Type de pose	Réf	Code	CR	€ HT
FIRSTLINE PB1000	250	24	2 motoréducteurs 24 V dont un avec armoire de commande intégrée	001UOPB1000	<b>1406939</b>	E58	<b>975,00</b>



**KIT FIRST LINE PP6000 POUR PORTAIL BATTANT À VIS SANS FIN**

Permet de motoriser 1 portail 2 battants jusqu'à 2,2 mètres et 250 kg par battant.  
Alimentation : 230 V. Fréquence : 868 MHz. IP44.  
2 motoréducteurs 24 V, 1 armoire de commande, 1 feu clignotant Led, 1 jeu de photocellules, 2 télécommandes, 1 carte radio embrochable.



Modèle	Poids max. (kg)	Tension (V)	Type de pose	Réf	Eco-part.	Code	CR	€ HT
FIRSTLINE PP6000	250	24	2 motoréducteurs 24 V + 1 armoire de commande	001UOPP6000	0,20	<b>1406940</b>	E57	<b>890,00</b>



**KIT COMPLET FAST70**

Permet de motoriser des portails à battants par bras articulés. 2,3 m maximum et jusqu'à 200kg par vantail. IP44. Gris.  
Automatisme 24 V à usage résidentiel et collectif, Connexion au Cloud, Arrêt ou inversion du mouvement en cas de contact avec d'éventuels obstacles.



Modèle	Poids maximum (kg)	Tension (V)	Type de pose	Réf	Code	CR	€ HT
FAST 70 Connect Line 24V	200	24	2 motoréducteurs 24 V	001U1855	<b>2199396</b>	E60	<b>1290,00</b>
FAST 70	200	230	2 motoréducteurs 220 V	001U1872	<b>1392836</b>	E58	<b>1045,00</b>



**KIT AXI CONNECT LINE 24V POUR PORTAIL BATTANT À VIS SANS FIN**

Permet de motoriser 1 portail 2 battants jusqu'à 2,5 mètres et 300 kg par battant.  
Alimentation : 230 V. Fréquence : 433 MHz. IP44.  
Connexion au Cloud par le module passerelle CONNECT GW.  
2 motoréducteurs irréversibles 24 V avec encodeur, 1 armoire de commande, 1 feu clignotant Led, 1 jeu de photocellules, 2 télécommandes quadricanal double fréquence rolling code, 1 carte radio embrochable.



Modèle	Poids max. (kg)	Tension (V)	Type de pose	Réf	Eco-part.	Code	CR	€ HT
Kit Axi Connect Line 24V	300	24	2 motoréducteurs 24 V	8K01MP-006	0,50	<b>2009397</b>	E54	<b>1149,00</b>



**KIT PORTAIL BATTANT 3M ATS EN 230V**

Permet de motoriser 1 portail jusqu'à 3 mètres et 400 kg par battant Cote C jusqu'à 200 mm.  
2 Moteurs télescopiques ATS 230V - 1 Carte radio embrochable - 2 Émetteurs quadricanal double fréquence, rolling code - 1 Antenne +5m de câble - 1 Clignotant de signalisation + Support - 1 Armoire de commande multifonctions - 1 Jeu de photocellules



Modèle	Poids maximum (kg)	Tension (V)	Type de pose	Réf	Code	CR	€ HT
ATS	400	230	2 motoréducteurs télescopiques 230 V irréversibles	8K01MP-026	<b>3161380</b>	E57	<b>1290,00</b>



**KIT PORTAIL BATTANT 3M ATS EN 24V**

Permet de motoriser 1 portail jusqu'à 3 mètres et 400 kg par battant Cote C jusqu'à 200 mm.  
2 Moteurs télescopiques ATS 24V - 1 Carte radio embrochable - 2 Émetteurs quadricanal double fréquence, rolling code - 1 Antenne +5m de câble - 1 Clignotant de signalisation + Support - 1 Armoire de commande multifonctions - 1 Jeu de photocellules



Modèle	Poids maximum (kg)	Tension (V)	Type de pose	Réf	Code	CR	€ HT
ATS	400	24	2 motoréducteurs télescopiques 24 V irréversibles avec encodeur	8K01MP-027	<b>3161381</b>	E57	<b>1380,00</b>



**KIT D'AUTOMATISME ENTERRÉ MOTEUR 230V FROG-AE FRG35K01 POUR PORTAIL BATTANT**

Solution enterrée conseillée pour portails à 2 battants jusqu'à 3,5 m de long par battant, tension 230V  
Kit composé de 2 caisses de fondation, 2 motoréducteurs et de 2 bras de transmission du mouvement, 2 débloquages mécaniques avec serrure, 1 armoire de commande, 1 carte électronique de commande, 1 clignotant de mouvement, 1 support clignotant, 1 jeu de photocellules de détection, 1 carte radio embrochable, 2 émetteurs bi canal, 1 antenne de réception



Modèle	Poids maximum (kg)	Tension (V)	Type de pose	Réf	Code	CR	€ HT
FROG	400	230	2 motoréducteurs irréversibles dans caisse de fondation à enterrer 230V + centrale de commande	8K01MI-005	<b>2244952</b>	E57	<b>1990,00</b>

MOTORISATION PORTAIL COULISSANT



**KIT FIRST LINE PS2000 POUR PORTAIL COULISSANT**

Permet de motoriser 1 portail coulissant de 10 mètres maximum et jusqu'à 400 kg.  
Alimentation : 230 V. Fréquence : 868 MHz. IP44.  
1 motoréducteur 24 V avec armoire de commande intégrée, 1 feu clignotant Led, 1 jeu de photocellules, 2 télécommandes, 1 carte radio embrochable.



Modèle	Poids max. (kg)	Tension (V)	Type de pose	Réf	Code	CR	€ HT
FIRSTLINE PS2000	400	24	1 motoréducteur	001UOPS2000	<b>1406938</b>	E58	<b>645,00</b>



**KIT BXV400 CONNECT LINE 24V POUR PORTAIL COULISSANT**

Permet de motoriser des portails coulissants de 10 m maximum et jusqu'à 400kg. IP44. Gris.  
Automatisme 24 V à usage résidentiel et collectif, Connexion au Cloud, ouverture piéton, ralentissement fin de course  
1 Automatisme complet avec carte électronique, décodage radio, détection d'obstacles et fins de course mécaniques, 2 télécommandes quadricanal double fréquence rolling code, 1 clignotant de signalisation, 1 support clignotant, 1 jeu de photocellules, 1 carte radio embrochable.



Modèle	Poids max. (kg)	Tension (V)	Type de pose	Réf	Code	CR	€ HT
BXV Connect Line 24V	400	24	1 motoréducteur	8K01MS-003	<b>2009395</b>	E54	<b>695,00</b>



**KIT BXV600 CONNECT LINE 24V POUR PORTAIL COULISSANT**

Permet de motoriser des portails coulissants de 18 m maximum et jusqu'à 600kg. IP44. Gris.  
Automatisme 24 V à usage résidentiel et collectif, Connexion au Cloud, ouverture piéton, ralentissement fin de course  
1 Automatisme complet avec carte électronique, décodage radio, détection d'obstacles et fins de course mécaniques, 2 télécommandes quadricanal double fréquence rolling code, 1 clignotant de signalisation, 1 support clignotant, 1 jeu de photocellules, 1 carte radio embrochable.



Modèle	Poids max. (kg)	Tension (V)	Type de pose	Réf	Code	CR	€ HT
BXV Connect Line 24V	600	24	1 motoréducteur	8K01MS-004	<b>2009396</b>	E54	<b>803,00</b>



**CRÉMAILLÈRE EN FIBRE DE VERRE**

Crémaillère en nylon 20 x 20 mm à visser pour portail coulissant pesant jusqu'à 600 kg



Type	Réf	Code	CR	€ HT
Crémaillère nylon	009CGZP	<b>450484K</b>	E64	<b>29,00</b>

MOTORISATION PORTE BASCULANTE



**KIT VER PLUS PORTE DE GARAGE SANS RAIL**

Kit automatisme 24 V "tirant-poussant" à usage résidentiel pour la motorisation de portes sectionnelles et basculantes d'une superficie jusqu'à 18m².  
1 automatisme VER10DMS avec armoire de commande incorporé et encodeur, 1 télécommande quadricanal double fréquence rolling code, 1 carte radio embrochable.  
accessoire à prévoir : guide chaîne réf TEREVA 563430G



Modèle	Poids maximum (kg)	Tension (V)	Type de pose	Réf	Eco-part.	Code	CR	€ HT
VER10	100	24	Fixation sur guide chaîne	8K01MV-011	0,70	<b>2244958</b>	E57	<b>386,00</b>



**GUIDE À CHAÎNE POUR PORTE BASCULANTE OU SECTIONNELLE**

Guide à chaîne de 3,02m de long pour porte basculante ou sectionnelle



Type	Réf	Code	CR	€ HT
Rail à chaîne	001V0679	<b>563430G</b>	E57	<b>170,50</b>



**KIT VER06DES PORTE DE GARAGE SANS RAIL**

Kit automatisme 24 V "tirant-poussant" à usage résidentiel et collectif pour la motorisation de portes à contrepoids, à ressorts, sectionnelles et basculantes de 9 m² maximum.  
1 automatisme avec armoire de commande intégrée et encodeur, 1 télécommande quadricanal double fréquence code fixe, 1 carte radio embrochable.  
Accessoire à prévoir : Guide chaîne réf TEREVA 1268100



Poids maximum (kg)	Tension (V)	Type de pose	Réf	Code	CR	€ HT
75	24	Fixation sur guide chaîne	8K01MV-005	<b>2994632</b>	E58	<b>305,00</b>



**GUIDE À CHAÎNE POUR AUTOMATISME VER06DES**

Guide à chaîne de longueur 3,02 mètres pour automatisme VER06DES, pour portes de garage basculantes et sectionnelles  
Compatible avec le Kit 8K01MV-005



Type	Réf	Code	CR	€ HT
Rail à chaîne	001V06001	<b>1268100</b>	E58	<b>90,60</b>

COMMANDE ET ACCESSOIRE DE MOTORISATION

CARTE ÉLECTRONIQUE



CARTE ÉLECTRONIQUE ZA3P

Carte électronique ZA3 pour portail avec 1 ou 2 moteurs en 230 V



Type	Réf	Code	CR	€ HT
Carte électronique ZA3	3199ZA3P	<b>2095907</b>	E57	<b>298,50</b>



CARTE RADIO EMBROCHABLE 868MHZ

Permet la réception des télécommande réglée en 868MHZ.



Type	Réf	Eco-part.	Code	CR	€ HT
Carte électronique radio 868 MHz	001AF868	0,01	<b>1143054</b>	E57	<b>45,00</b>



CARTE RADIO EMBROCHABLE 433,92MHZ

Carte électronique récepteur embrochable 433,92MHZ. Permet l'échange, en SAV, de la carte de commande des kits possédant ce récepteur.



Type	Réf	Eco-part.	Code	CR	€ HT
Carte électronique radio 433,92 MHz	001AF43S	0,01	<b>4504820</b>	E57	<b>47,10</b>



CARTE ÉLECTRONIQUE ZA4

Carte à fonction de base pour 2 moteurs battants



Type	Réf	Code	CR	€ HT
Carte électronique ZA4	3199ZA4	<b>450485V</b>	E57	<b>205,00</b>

RÉCEPTEUR



RÉCEPTEUR MODULAIRE BI-CANAL UNIVERSEL

Récepteur externe "UNIVERSEL" deux canaux compatible avec les émetteurs de la série TOP ou TAM.



Type	Réf	Eco-part.	Code	CR	€ HT
Récepteur 433,92 MHz	001RE432M	0,10	<b>1762158</b>	E57	<b>125,50</b>

ÉMETTEUR



TÉLÉCOMMANDE TOP-862EE EN 868 MHZ

Télécommande 2 canaux pour le pilotage des automatismes et motorisations de portails et portes de garage de marque CAME.



Type	Réf	Code	CR	€ HT
Télécommande TOP 862EE	001TOP-862EE	<b>2088571</b>	E64	<b>42,40</b>



TÉLÉCOMMANDE TOP SÉRIE 432-EE EN 433,92 MHZ

Télécommande 2 canaux pour le pilotage des automatismes et motorisations de portails et portes de garage de marque CAME.



Type	Réf	Code	CR	€ HT
Télécommande TOP 432EE	001TOP-432EE	<b>1268052</b>	E64	<b>42,40</b>



TÉLÉCOMMANDE TOP SÉRIE 434 EN 433,92 MHZ

Émetteur radio multiusage en ABS en 4 canaux. Fréquence d'utilisation : 433,92 MHz. 4096 combinaisons en auto apprentissage. Piles CR201x2.



Type	Réf	Code	CR	€ HT
Télécommande TOP 434EE	001TOP-434EE	<b>1382010</b>	E64	<b>51,20</b>

PHOTOCELLULE



PHOTOCELLULE INFRAROUGE DELTA SE SAILLIE PORTÉE 20 M

Dispositif de sécurité pour portes et portails en mouvement



Type	Réf	Eco-part.	Code	CR	€ HT
Photocellule Delta SE	001DELTA-SE	0,10	<b>1143057</b>	E57	<b>87,50</b>



PHOTOCELLULES

Portée : 10 mètres. Les cellules peuvent être montées sur une colonnette double hauteur disponible pour installation sur passages où circulent des véhicules lourds.



Type	Réf	Eco-part.	Code	CR	€ HT
Photocellule DIR10	001DIR10	0,10	<b>450476A</b>	E57	<b>83,30</b>

SÉLECTEUR



SÉLECTEUR BLUETOOTH SELB1SDG1

Sélecteur Bluetooth 15 utilisateurs avec rétroéclairage bleu, associé à la nouvelle application CAME Automation BT, il permet d'ouvrir ou de fermer, en bluetooth, les automatismes CAME via un smartphone.



Type de pose	Descriptif	Réf	Code	CR	€ HT
Saillie	Sélecteur bluetooth d'extérieur	806SL-0210	<b>2199965</b>	E55	<b>192,50</b>

COMPLÉMENT



CRÉMAILLÈRE EN FIBRE DE VERRE

Crémaillère en nylon 20 x 20 mm à visser pour portail coulissant pesant jusqu'à 600 kg



Type	Réf	Code	CR	€ HT
Crémaillère nylon	009CGZP	<b>450484K</b>	E64	<b>29,00</b>



ANTENNE DE RÉCEPTION

Raccordées à la carte électronique. Permettent la réception et l'extension du champ de réception des télécommandes. Livrées sans câble.



Type	Réf	Eco-part.	Code	CR	€ HT
Antenne TOP A433N	001TOP-A433N	0,01	<b>450478W</b>	E57	<b>33,60</b>
Antenne TOP A862N	001TOP-A862N	0,01	<b>1143059</b>	E57	<b>33,60</b>



CÂBLE POUR RACCORDEMENT DE L'ANTENNE

Permet le branchement d'une antenne à un récepteur Longueur : 2,20 m



Type	Réf	Eco-part.	Code	CR	€ HT
Câble pour antenne	001TOP-RG58	0,08	<b>492936W</b>	E57	<b>2,60</b>



CLIGNOTANT DE SIGNALISATION DE PORTAIL LED

Pour signaler le mouvement du portail. Boîtier en ABS et polycarbonate. Design élégant et matériaux de très haute qualité. Support pour la fixation au mur offrant une solution à chaque installation. IP54.



Type	Réf	Eco-part.	Code	CR	€ HT
Clignotant 230V	001KLED	0,10	<b>1261728</b>	E57	<b>49,20</b>
Clignotant 24V	001KLED24	0,10	<b>1261729</b>	E57	<b>59,50</b>

GAMME DELTA DORE



PACK ALARME TYXAL+ VIDÉO

La détection vidéo permet de lever tout doute visuel lors d'une intrusion : alertes vocales ou SMS en cas d'intrusion, configuration de 6 numéros d'appel.

1 centrale sirène, 2 télécommandes, 2 détecteurs de mouvement, 1 clavier tactile, 1 sirène extérieure flash, 1 Tydom 2.0 IP/GSM TYXAL +, 1 détecteur de mouvement vidéo.



Type	Réf	Eco-part.	Code	CR	€ HT
Pack alarme et vidéo sans fil	6410178	0,27	<b>1406246</b>	E37	<b>1756,00</b>



PACK TYXAL+

Pack alarme radio connecté comprenant 1 centrale sirène, 1 clavier tactile avec écran, 2 télécommandes, 2 détecteurs de mouvement bi-lentille, 1 sirène extérieure, 1 passerelle maison connectée IP pré-configuré, 1 détecteur d'ouverture



Type	Réf	Eco-part.	Code	CR	€ HT
Pack alarme sans fil connecté	6410190	-	<b>3172676</b>	E37	<b>1318,00</b>



PACK TYXAL + ACCESS

Pack alarme radio comprenant 1 centrale sirène 2 zones, 1 clavier tactile avec écran, 2 télécommandes, 1 détecteur de mouvement bi-lentille, 1 détecteur d'ouverture, 10 ans d'autonomie



Type	Réf	Eco-part.	Code	CR	€ HT
Pack alarme sans fil	6410186	-	<b>2137427</b>	E37	<b>808,00</b>



BOX DOMOTIQUE TYDOM 1

Box maison connectée Tydom compatible avec l'application gratuite, sécurisée et sans abonnement Tydom L'application Tydom permet d'utiliser son smartphone ou sa tablette pour piloter de chez soi ou à distance, son chauffage, ses volets, ses éclairages, son alarme, son portail, sa porte de garage...

Création de scénarios pour simplifier les gestes du quotidien (ex : Je pars de ma maison : tous mes éclairages s'éteignent, mes volets se ferment, mon alarme est en marche...) Affichage détaillé des consommations (électrique, gaz, eau...)



Dimensions (mm)	Type	Réf	Eco-part.	Code	CR	€ HT
100 x 100 x 30	Box domotique TYDOM 1	6700103	0,01	<b>1267080</b>	E37	<b>151,00</b>



### TRANSMETTEURS TÉLÉPHONIQUES

Autonomie des piles : 10 ans. Communication immédiate des alertes par appel vocal, pilotage par téléphone de l'alarme, du chauffage et de divers automatismes. Possibilité d'effectuer une levée de doute audio à distance.



Fonction	Modèle	Réf	Eco-part.	Code	CR	€ HT
Transmetteur téléphonique RTC radio	TTRTC	6414116	0,08	<b>1262111</b>	E37	<b>538,00</b>
Transmetteur téléphonique GSM radio	TTGSM	6414117	0,04	<b>1262112</b>	E37	<b>491,00</b>



### SIRÈNE INTÉRIEURE ET EXTÉRIEURE TYXAL+

Autonomie des piles : 10 ans. Effet dissuasif grâce à son puissant niveau sonore réglable. 5 tonalités distinctes pour donner l'alerte ou informer les occupants. Système fiable et de qualité.



Fonction	Modèle	Niveau sonore (dBA)	Réf	Eco-part.	Code	CR	€ HT
Sirène intérieure	SI TYXAL+	105	6415220	0,08	<b>1262121</b>	E37	<b>362,00</b>
Sirène extérieure	SEF TYXAL+	103	6415221	0,10	<b>1262122</b>	E37	<b>548,00</b>



### BLOC PILE POUR CENTRALE SIRÈNE TYXAL+

Bloc pile pour centrale sirène 8 zones CS8000 TYXAL+, sirène intérieure SI TYXAL+ et sirène extérieure SEF TYXAL+



Fonction	Modèle	Réf	Code	CR	€ HT
Batterie	BAT CS 8000-SI	6416222	<b>1267071</b>	E37	<b>72,00</b>



### DÉTECTEUR DE MOUVEMENT VIDÉO

Détection par infrarouge



Fonction	Modèle	Réf	Eco-part.	Code	CR	€ HT
Détecteur de mouvement vidéo radio	DMBV	6412287	0,01	<b>1267068</b>	E37	<b>287,00</b>



### DÉTECTEUR DE MOUVEMENT EXTÉRIEUR

Autonomie des piles : 10 ans. Possibilité de laisser des animaux domestiques à l'extérieur sans risque de fausse alerte.



Fonction	Modèle	Réf	Eco-part.	Code	CR	€ HT
Détecteur de mouvement bi-lentille radio	DMB	6412286	-	<b>1262113</b>	E37	<b>240,00</b>
Détecteur de mouvement radio	DME	6412309	0,04	<b>1262123</b>	E37	<b>582,00</b>
Détecteur de mouvement bi-lentille double technologie radio	DMDB	6412311	0,01	<b>1267069</b>	E37	<b>319,00</b>



### CLAVIER À TOUCHES TYXAL+

Autonomie des piles : 10 ans. Clavier tactile. Accès direct à une touche SOS afin de donner l'alerte en cas de situation de détresse.



Fonction	Modèle	Réf	Eco-part.	Code	CR	€ HT
Clavier à touche radio	CLS 8000	6413253	0,01	<b>1262107</b>	E37	<b>247,00</b>
Clavier à touche extérieur radio	CLE 8000	6413255	0,01	<b>1262108</b>	E37	<b>254,00</b>



### LECTEUR DE BADGES

Autonomie des piles : 10 ans. Fonctionnement simple et pratique avec les badges. Système fiable et de qualité. Souplesse de l'installation avec 2 touches paramétrables. Livré avec 2 badges RFID BRFFID. TYXAL+.



Fonction	Modèle	Réf	Eco-part.	Code	CR	€ HT
Lecteur de badge radio	LB 2000	6413254	0,01	<b>1262110</b>	E37	<b>146,00</b>



### MICRO DÉTECTEUR D'OUVERTURE

Détecte l'ouverture d'une porte ou fenêtre et signale cette détection à la centrale d'alarme



Fonction	Modèle	Réf	Code	CR	€ HT
Détecteur d'ouverture porte et fenêtre radio	MDO BL	6412305	<b>1262116</b>	E37	<b>61,00</b>



### TÉLÉCOMMANDE

Autonomie des piles : 10 ans. Design, pratique et légère. Télécommande multiusage pour piloter l'alarme ou divers automatismes. Système fiable et de qualité. Souplesse de l'installation avec 2 touches paramétrables.



Fonction	Modèle	Réf	Code	CR	€ HT
Télécommande	TL 2000	6413251	<b>1262109</b>	E37	<b>99,00</b>

**DAAF DÉTECTEUR HABITAT**



**DÉTECTEUR DE FUMÉE RADIO TYXAL+**

Détecte la présence d'un départ de feu.  
Garantie 5 ans.  
Alimentation par piles Lithium CR123-3 V-1.5 A/h (fournie).  
Autonomie : 10 ans.  
Puissance sonore : 85 dB.



Modèle	Niveau sonore (dBA)	Alimentation	Réf	Eco-part.	Code	CR	€ HT
DFR TYXAL +	85	Pile Lithium CR123-3 V 1,5Ah	6412313	0,01	<b>1312690</b>	E37	<b>87,00</b>



**DÉTECTEUR DE FUMÉE EI650F**

Détecteur optique - Alimentation par pile Lithium scellée - Autonomie 10 ans - Large Bouton Test et Silence - Puissance de l'alarme Sonore : min 85d(A) à 3m - Garantie 5 ans - Certifié CE EN 14604 & NF292



Modèle	Niveau sonore (dBA)	Alimentation	Réf	Eco-part.	Code	CR	€ HT
EI650F-3XFR	85	Pile Lithium scellée - 3 V 1600mAh - 10 ans	EI650F-3XFR	0,02	<b>2901157</b>	E51	<b>29,90</b>

**DAAF CONNECTÉ**



**DÉTECTEUR DE FUMÉE INTELLIGENT NETATMO**

Capteur de fumée optique (photoélectrique)  
Alarme de 85 dB en cas de fumée détectée, notification en temps réel sur votre smartphone - Wi-Fi pour recevoir les alertes à distance  
Une batterie à l'autonomie de 10 ans, égale à la durée de vie du Détecteur.  
Voyant LED intégré pour informer sur le statut de l'appareil  
Bluetooth Low Energy pour désactiver l'alarme et pour la compatibilité Homekit



Modèle	Niveau sonore (dBA)	Alimentation	Réf	Code	CR	€ HT
NSA-PRO-FR	85	2 piles intégrées CR17450 - 3 V, non remplaçables, autonomie 10 ans	NSA-PRO-FR	<b>3095285</b>	E57	<b>132,60</b>

**DÉTECTEUR MONOXYDE**



**DÉTECTEUR DE MONOXYDE DE CARBONE EI208W**

Capteur électrochimique haute sensibilité - Alimentation par Pile Lithium scellée - Autonomie 10 ans - Interconnexion sans fil en option (en ajoutant le module EI200MRF\*) - Bouton Test et Silence - Puissance de l'alarme: 85db (A) à 3m - Garantie 5 ans



Modèle	Niveau sonore (dBA)	Alimentation	Réf	Eco-part.	Code	CR	€ HT
EI208W-3XFR	85	Pile lithium 10 ans intégrée et scellée	EI208W-3XFR	0,02	<b>2901161</b>	E51	<b>41,90</b>



**Exigez la Fiabilité**



**Détecteurs de fumée**



MONOXYDE DE CARBONE



CHALEUR



SOLUTIONS POUR MALENTENDANTS ET PMR



CONNECTIVITÉ

ALARME INCENDIE TYPE 4



COFFRET D'ALARME INCENDIE À PILES - TYPE 4

Coffret d'alarme à piles avec déclencheur à membrane déformable et diffuseur sonore intégré.

Adapté pour les Établissements Recevant du Public (ERP) ou les Établissements industriels nécessitant un Equipement d'Alarme de type 4



Nombre de boucles	Alimentation	Descriptif	Réf	Code	CR	€ HT
1	Piles 2 x 9 V	Alarme détection incendie Type 4	NUG31210	<b>107843X</b>	E67	<b>213,78</b>



COFFRET D'ALARME INCENDIE 220 V 1 BOUCLE TYPE 4

Alimenté par le 230 Vac et secouru, autonomie : 24 h en veille 5 min en alarme.

Batterie Cooper Eco Safe by Saft. Durée de vie : 10 ans.

Signalisation : présence tension (voyant vert), état de feu (voyant rouge) et défaut batterie (voyant jaune).



Nombre de boucles	Alimentation	Descriptif	Réf	Code	CR	€ HT
1	230 VAC secouru	Alarme détection incendie Type 4	NUG31218	<b>184506G</b>	E82	<b>437,17</b>



KIT ALARME INCENDIE TYPE 4

Ensemble permettant de réaliser un équipement d'alarme de type 4 comprenant 1 centrale + 2 sources de diffusion sonore (sirène intégrée + 1 sirène externe) et de 2 déclencheurs manuels.



Alimentation	Descriptif	Réf	Code	CR	€ HT
230 VAC secouru	Alarme détection incendie Type 4	NUG30998	<b>125349A</b>	E82	<b>584,44</b>

DÉCLENCHEUR ET DÉTECTEUR INCENDIE



DÉCLENCHEUR MANUEL ROUGE ALARME INCENDIE

En saillie ou encastré. Vitre pré-cassée. Possibilité d'adjoindre un clapet de protection (184509N).

Livré avec une membrane déformable, une glace, une clé de réarmement et une résistance de charge 2 W.



Coloris	Descriptif	Réf	Code	CR	€ HT
Rouge	Déclencheur manuel détection incendie	NUG30316	<b>034068K</b>	E82	<b>41,13</b>



CLAPET DE PROTECTION DÉCLENCHEUR

Accessoires pour déclencheur gamme 3000 : sachet de 1 clapet de protection et 2 clips de plombage



Coloris	Descriptif	Réf	Code	CR	€ HT
Transparent	Clapet de protection	NUG30081	<b>184509N</b>	E88	<b>13,88</b>



COFFRET BRIS DE GLACE - SAILLIE

Répondent aux exigences d'installation de la norme

NF C 15-100

Classe II - IK 07 - IP 44

Porte vitrée, sur charnières avec possibilité de serrure à clé n° 850 (réf. 0 013 90)

Encastrement possible avec boîtes Ø 86



Coloris	Descriptif	Réf	Code	CR	€ HT
Rouge	Coffret bris de glace double position	038011	<b>1052637</b>	E53	<b>115,60</b>
Rouge	Coffret coup de poing à voyant	038009	<b>5366980</b>	E53	<b>217,40</b>



COFFRET DE SÉCURITÉ POUR COUPEUR ENSEIGNE LUMINEUSE

Coffret coupeur bipolaire 16 A pour enseigne lumineuse "inter pompier".

Conformément aux exigences de la NF C 15-150, NF EN 50-425 : 2008 et au règlement de sécurité ERP.

IP 65, IK 08.



Coloris	Descriptif	Réf	Code	CR	€ HT
Gris clair	Coffrets coupeur pour enseigne lumineuse "inter pompier"	038050	<b>422810E</b>	E53	<b>131,10</b>

SIGNALISATION D'INCENDIE



DIFFUSEUR SONORE DSB3000

En ABS/FR/plastique. Classe B.

Dimensions : 108 x 108 x 96 mm.

Puissance sonore à 2 mètres : 93 dB(A) +/- 3. IP21/IK07.

N° de certification CE : 0333 CPD 075 102.

N° de certification NF : DS 008 A.



Descriptif	Réf	Code	CR	€ HT
Diffuseur visuel d'alarme feu - IP33 IP65 LED (démarrage progressif, clignotement) 7,5m linéaire de couverture - fixation saillie	NUG30450	<b>930597D</b>	E82	<b>79,72</b>



DIFFUSEUR VISUEL POUR ALARME INCENDIE AVEC LED SOLISTA LX

Diffuseur Visuel d'Alarme Feu (DVAF) Solista LX Mur.



Descriptif	Réf	Code	CR	€ HT
Diffuseur sonore d'évacuation incendie alarme de type 1, 2a et 4 - IP21C IK07 classe B 93dB à 2m - fixation saillie	NUG30492	<b>1253493</b>	E82	<b>115,31</b>



BAEH



**BAES SATI À LED D'HABITATION**

1er bloc SATI 100% Leds pour usages courants.

Dimensions (mm)	Flux lumineux (lm)	Indice de protection	Indice de protection aux chocs	Type	Réf	Code	CR	€ HT
214 x 105 x 44	8	IP66	IK08	UltraLED 8ES	LUM16004	<b>1268047</b>	E64	<b>270,53</b>



**BAEH ULTRALED 2-8**

Bloc d'évacuation SATI LED, 8 lm, IP43 - IK07  
Montage mural et plafond, batterie LifePo  
Système de test : Test automatique (SATI) - Fonction AT+ (nécessitant accessoire de report de défaut)



Dimensions (mm)	Flux lumineux (lm)	Indice de protection	Indice de protection aux chocs	Source de lumière	Type	Réf	Code	CR	€ HT
120 x 228 x 34	8	IP43	IK07	LED	ULTRALED 2	LUM16151	<b>3071185</b>	E88	<b>190,17</b>

BAES D'AMBIANCE



**BAES ULTRALED 2-400**

Bloc anti-panique SATI LED montage mural et plafond, 400 lm, IP43 - IK07  
Batterie LifePo, alimentation 220 - 240 V AC, 50/60 Hz



Dimensions (mm)	Flux lumineux (lm)	Indice de protection	Indice de protection aux chocs	Source de lumière	Type	Réf	Code	CR	€ HT
120 x 228 x 31,2	400	IP43	IK07	LED	ULTRALED 2	LUM16143	<b>3071183</b>	E88	<b>448,35</b>



**BAES UNILED 2-400**

Bloc anti-panique SATI Led, 360 LM, consommation 1,9W, IK07, IP42 ou IP65 selon modèle



Dimensions (mm)	Flux lumineux (lm)	Indice de protection	Indice de protection aux chocs	Type	Réf	Code	CR	€ HT
270 x 120 x 50	360	IP42	IK07	A2	LUM10763	<b>2034931</b>	E88	<b>325,69</b>
270 x 119 x 49	360	IP66	IK10	A2	LUM10767	<b>2034932</b>	E64	<b>383,18</b>



**ALARME TYPE 4 RADIO**

Quand l'Alarme Incendie devient un jeu d'enfant !

Kit Type 4 Radio ref : NUG30997



### BAES D'AMBIANCE SAILLIE À LEDS SATI CONNECTÉ

BAES d'ambiance 360 lm pendant 1 heure avec fonction adressable  
Très faible consommation d'énergie : 1,5 W  
IP 43 - IK 07 - Classe II  
Certifié NF



Dimensions (mm)	Flux lumineux (lm)	Indice de protection	Indice de protection aux chocs	Type	Réf	Code	CR	€ HT
125 x 332 x 68	360	IP43	IK07	AutoDiag	062565	<b>546192G</b>	E60	<b>436,50</b>



### BAES SATI D'AMBIANCE

BAES SATI d'ambiance débrochable.  
Bloc autonome d'éclairage d'ambiance Classe II.



Dimensions (mm)	Flux lumineux (lm)	Indice de protection	Indice de protection aux chocs	Type	Réf	Eco-part.	Code	CR	€ HT
330 x 98 x 110	380	IP41	IK08	Secteur	LUM10208	0,20	<b>007408E</b>	E88	<b>322,77</b>

### BLOC PHARE



### BLOC PHARE ULTRALED 2000

Bloc phare SATI Led, 2000 LM, consommation 6W, IK07, IP42 ou IP65 selon modèle



Dimensions (mm)	Flux lumineux (lm)	Indice de protection	Indice de protection aux chocs	Type	Réf	Code	CR	€ HT
402 x 259 x 277	2000	IP42	IK07	ULTRALED 2000	LUM16030	<b>1272294</b>	E91	<b>2089,14</b>
402 x 259 x 277	2000	IP65	IK07	ULTRALED 2000 ES	LUM16032	<b>1272295</b>	E91	<b>2156,11</b>

### BAES D'ÉVACUATION



### BAES ULTRALED 2-45

Bloc d'évacuation SATI LED, 45 lm IK07 IP43  
Montage mural et plafond, batterie LifePo  
Fonction VISIBILITE - Système de test : Test automatique (SATI) - Fonction AT+ (nécessitant accessoire de report de défaut)  
Consommation : 0,65W



Dimensions (mm)	Flux lumineux (lm)	Indice de protection	Indice de protection aux chocs	Source de lumière	Type	Réf	Code	CR	€ HT
120 x 228 x 34	45	IP43	IK07	LED	ULTRALED 2	LUM16125	<b>3071186</b>	E88	<b>184,77</b>

# ULTRALED 2

Une nouvelle vision de la sécurité



ULTRALED 2 - 45 lum.

ref : LUM16125

ULTRALED 2 - 8 lum.

ref : LUM16151

ULTRALED 2 - 400 lum.

ref : LUM16143



Powering Business Worldwide



### BAES SATI À LED D'ÉVACUATION

Bloc autonome d'éclairage de sécurité Classe II à LED - SATI - Ultraled 45



Dimensions (mm)	Flux lumineux (lm)	Indice de protection	Indice de protection aux chocs	Type	Réf	Code	CR	€ HT
215 x 114 x 53	45	IP66	IK08	ULTRALED 45ES	LUM16005	<b>1104452</b>	E88	<b>220,55</b>



### BAES UNILED 2-45

Bloc d'évacuation SATI Led, 45 LM, consommation 1,45W, IK07, IP42 ou IP65 selon modèle



Dimensions (mm)	Flux lumineux (lm)	Indice de protection	Indice de protection aux chocs	Type	Réf	Code	CR	€ HT
270 x 119 x 49	45	IP42	IK07	UniLED 2	LUM16179	<b>2034967</b>	E88	<b>126,00</b>
270 x 119 x 49	45	IP65	IK07	UniLED 2	LUM16178	<b>2034966</b>	E88	<b>170,88</b>



### BAES NON SATI À LED D'ÉVACUATION

BAES STANDARD NON SATI à LED d'évacuation - 2 modèles : débrochable ou étanche.



Dimensions (mm)	Flux lumineux (lm)	Indice de protection	Indice de protection aux chocs	Type	Réf	Code	CR	€ HT
239 x 80 x 74	45	IP42	IK07	Débrochable	LUM10102	<b>007407T</b>	E91	<b>121,75</b>
245 x 92 x 80	45	IP66	IK10	Étanche	LUM10106	<b>095365T</b>	E91	<b>184,86</b>



### BAES D'ÉVACUATION SAILLIE À LED SATI CONNECTÉ

BAES d'évacuation 45lm pendant 1 heure avec fonction adressable  
Très faible consommation d'énergie : 1,2W.  
Classe II



Dimensions (mm)	Flux lumineux (lm)	Indice de protection	Indice de protection aux chocs	Type	Réf	Code	CR	€ HT
235 x 125 x 50	45	IP43	IK07	AutoDiag	062525	<b>543602M</b>	E64	<b>153,40</b>



### BAES D'ÉVACUATION SAILLIE À LED SATI CONNECTÉ

BAES d'évacuation 45lm pendant 1 heure avec fonction adressable  
Très faible consommation d'énergie : 1,2W.  
Classe II



Dimensions (mm)	Flux lumineux (lm)	Indice de protection	Indice de protection aux chocs	Type	Réf	Code	CR	€ HT
261 x 164 x 57	45	IP66	IK10	AutoDiag	062526	<b>545299L</b>	E57	<b>206,10</b>



### BLOC AUTONOME PORTABLE D'INTERVENTION LP 50 LED

IP 44 / IK 08 - Classe II - 100% LEDs - 2 positions : Veilleuse et Phare - Temps de recharge : 24 heures - Autonomie : 1 heure - Livré avec un cordon secteur de 2 mètres et un support de fixation mural



Dimensions (mm)	Flux lumineux (lm)	Indice de protection	Indice de protection aux chocs	Source de lumière	Type	Réf	Code	CR	€ HT
210 x 119 x 122	50	IP44	IK08	LED	BAPI LP 50	LUM10151	<b>2862836</b>	E86	<b>269,33</b>

## TÉLÉCOMMANDE



### BOÎTIER DE TÉLÉCOMMANDE ÉLECTRONIQUE TL500

Boîtier de télécommande électronique pour 500 blocs maxi.



Type	Descriptif	Réf	Code	CR	€ HT
Télécommande bloc de secours	TL 500	LUM10313	<b>073561Z</b>	E88	<b>178,34</b>



### BOÎTIER DE TÉLÉCOMMANDE ÉLECTRONIQUE UNIVERSELLE TLU

Boîtier associant la fonction de télécommande classique et des fonctions spécifiques pour la série PLANETE en mode ADR, UNILED et ULTRALED.



Type	Descriptif	Réf	Code	CR	€ HT
Télécommande bloc de secours	TLU	LUM10312	<b>971545H</b>	E88	<b>239,64</b>

## ACCESSOIRE BLOC DE SECOURS AUTONOME



### LAMPE POUR BLOCS SECOURS

Lampe E10 pour blocs autonomes d'éclairage de sécurité.



Type	Descriptif	Réf	Code	CR	€ HT
12V	Pour bloc autonome d'éclairage de sécurité	060928	<b>022579R</b>	E57	<b>2,39</b>
3,6V	Pour bloc autonome d'éclairage de sécurité	060931	<b>022582Y</b>	E57	<b>5,62</b>



### ETIQUETTE BLOC DE SECOURS

Étiquettes autocollantes translucides  
Pictogramme obligatoire en ERP



Type	Descriptif	Réf	Code	CR	€ HT
Translucide	Sortie	LUM10407	<b>041995D</b>	E64	<b>1,00</b>
Translucide	Flèche vers le bas	LUM10401	<b>051830C</b>	E66	<b>2,31</b>
Translucide	Flèche vers la droite	LUM10403	<b>051832Y</b>	E66	<b>2,31</b>
Translucide	Flèche vers la gauche	LUM10404	<b>051833J</b>	E66	<b>2,31</b>



### GRILLE BLOC DE SÉCURITÉ

Permet d'obtenir une résistance aux chocs IK10  
Grille boîtier A-AA-AB-B-X-Y



Type	Descriptif	Réf	Code	CR	€ HT
Grille	Grille boîtier A-AA-AB-B-X-Y	LUM10418	<b>1084044</b>	E82	<b>43,77</b>

## ▶ ANTENNE

### ANTENNE SATELLITE



#### ANTENNE SATELLITE SMC

Antenne fibre  
Axe horizontal : 68 cm / Axe vertical : 66 cm  
Gain (dB) à 12,625 GHz : 36,5  
Poids : 6 kg



Dimensions (mm)	Modèle	Réf	Eco-part.	Code	CR	€ HT
680 x 660	SMC CP 70 UNI	0140901	0,08	<b>1219319</b>	E60	<b>145,79</b>
1020 x 920	SMC 100	0140880	0,04	<b>1219320</b>	E60	<b>179,39</b>

### ANTENNE TERRESTRE



#### ANTENNE UHF TRI-NAPPE TNT 18HD 5G

Structure aluminium renforcée TRI-NAPPE  
Système Clic-clac intégré - Canaux : 21-48 UHF  
Collectif ou individuel

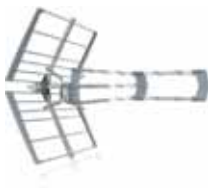

Dimensions (mm)	Gain (dB)	Modèle	Canaux	Réf	Code	CR	€ HT
1050	18	Antenne TNT 18HD 5G	21-48 UHF	0145253R13	<b>2209363</b>	E60	<b>58,45</b>



#### ANTENNE FMC 01

Antenne FM Circulaire 1 polarisation H ou V  
Fréquence : 88-108 MHz  
Diamètre : 462 mm



Dimensions (mm)	Modèle	Canaux	Réf	Code	CR	€ HT
? 462	FM circulaire	88-108 MHz	0145183R13	<b>1835704</b>	E60	<b>27,63</b>

### AMPLIFICATEUR ET DISTRIBUTION D'ANTENNE

#### AMPLIFICATEUR



#### KIT PRÉAMPLIFICATEUR + ALIM VKA 101 5G

Kit Préamplificateur Terrestre UHF16  
Usage intérieur et extérieur - Filtre LTE 5G - 1 entrée UHF 470-694MHz  
Gain 16-36 dB



Modèle	Caractéristique	Réf	Eco-part.	Code	CR	€ HT
VKA 101 5G	1 entrée UHF 470-694MHz	0145179R13	0,08	<b>1841204</b>	E60	<b>30,95</b>



#### AMPLIFICATEUR D'INTÉRIEUR CATV 225 5G

Filtre LTE 5G - Sorties : 2 x TV  
Bandes de fréquence (MHz) : VHF : 40-250 et UHF : 470-694  
Gain réglable (dB) : VHF : 0-15 et UHF : 5-25  
(Contrôle de gain FM+VHF/UHF séparé)



Modèle	Caractéristique	Réf	Eco-part.	Code	CR	€ HT
CATV 225 5G	2 sorties TV - Ns : 105dBuV	0145014R13	0,08	<b>2924313</b>	E60	<b>24,59</b>

### CONVERTISSEUR



#### CONVERTISSEUR UNIVERSEL SINGLE

Convertisseur universel 1 sortie - Standard & haut gain



Modèle	Caractéristique	Réf	Eco-part.	Code	CR	€ HT
Convertisseur 1 sortie	Convertisseur	0914795R13	0,08	<b>1378326</b>	E60	<b>6,41</b>

### RÉPARTITEUR



#### COUPLEUR

Coupleur sat / uhf 1 sortie



Modèle	Caractéristique	Réf	Code	CR	€ HT
Coupleur SAT/UHF	de 40 à 2500 MHz	0144360	<b>1219335</b>	E60	<b>4,75</b>



#### RÉPARTITEUR SPLITTERS

Répartiteur TV standard TNT-SAT



Modèle	Caractéristique	Réf	Code	CR	€ HT
Répartiteur 2 sorties	5 - 2400 MHz	0144882R13	<b>1794330</b>	E60	<b>1,93</b>
Répartiteur 3 sorties	5 - 2400 MHz	0144883R13	<b>1794331</b>	E60	<b>2,99</b>
Répartiteur 4 sorties	5 - 2400 MHz	0144884R13	<b>1794332</b>	E60	<b>3,09</b>
Répartiteur 6 sorties	5 - 2400 MHz	0144885R13	<b>1794333</b>	E60	<b>7,11</b>
Répartiteur 8 sorties	5 - 2400 MHz	0144886R13	<b>1794334</b>	E60	<b>7,22</b>



#### COUPLEURS TV-SAT CCST 248 5G

Usage intérieur et extérieur  
2 entrées - 1 sortie  
Filtre LTE 5G - Haute isolation SAT/TER



Modèle	Caractéristique	Réf	Code	CR	€ HT
Coupleur CCST248 5G	Isolation SAT/TER	0145176R13	<b>1841724</b>	E60	<b>13,82</b>

CONNECTEUR CÂBLE TV



**CAHORS**  
**CONNECTEUR TV**

Connecteur F à visser

Modèle	Caractéristique	Réf	Code	CR	€ HT
Fiche Type F VV100 <b>2</b>	Femelle	0914287	<b>1219359</b>	E60	<b>0,23</b>
Manchon F81 <b>1</b>	Femelle	0144247	<b>1219360</b>	E60	<b>0,28</b>



**CAHORS**  
**FICHE TV**

Fiche mâle IEC culot long - diamètre 6.54 mm

Modèle	Caractéristique	Réf	Code	CR	€ HT
Connecteur TV VIM 100 <b>1</b>	Mâle	0144257	<b>1253517</b>	Z00	<b>0,75</b>
Connecteur TV VIF 200 <b>2</b>	Femelle	0144258	<b>1253518</b>	Z00	<b>0,77</b>

ACCESSOIRE D'ANTENNE

**CAHORS**  
**MÂT D'ANTENNE EMBOÎTABLE**

Mât emboîtable de fixation pour antenne en acier galvanisé à chaud

Diamètre : 40 mm  
Longueur : 1,5 m



Dimensions (mm)	Modèle	Réf	Code	CR	€ HT
1500 x 40	Mât d'emboîtable	0144405	<b>1219348</b>	E60	<b>19,90</b>
2000 x 40	Mât d'emboîtable	0144406	<b>1219349</b>	E60	<b>24,32</b>



**CAHORS**  
**CERCLAGE DE CHEMINÉE**

Cerclage de cheminée en acier galvanisé à chaud

Modèle	Réf	Code	CR	€ HT
Simple à 2 tendeurs <b>2</b>	0144400	<b>1219344</b>	E60	<b>37,30</b>
Double renforcé <b>1</b>	0144401	<b>1219345</b>	E60	<b>42,00</b>

**CAHORS**  
**FIXATION POUTRE ORIENTABLE**

Fixation poutre orientable 0-90° zingué

Modèle	Réf	Code	CR	€ HT
Fixation poutre	0144482	<b>1692368</b>	E60	<b>11,61</b>



**CAHORS**  
**SUPPORT MURAL POUR SATELLITE**

Support mural pour fixation satellite - Diamètre : 50 - Hauteur : 350 mm - Base : 200 x 200 mm



Dimensions (mm)	Modèle	Réf	Code	CR	€ HT
400 x 350 x 50	Supports muraux en L - base : 200 x 200 (mm)	0914765R13	<b>1246085</b>	E60	<b>39,24</b>

**CAHORS**  
**FIXATION MURALE EN U**

Kit de 2 fixations en U + kit contre-plaque - galvanisé à chaud - départ de 250 mm  
Diamètre du mât : 30-50 mm



Dimensions (mm)	Modèle	Réf	Code	CR	€ HT
30-50 x 250	Fixation murale en U	0144479	<b>1219350</b>	E60	<b>31,50</b>
30-50 x 350	Fixation murale en U	0144402	<b>1253524</b>	E60	<b>44,21</b>
30-50 x 450	Fixation murale en U	0144982R13	<b>1219351</b>	E60	<b>61,07</b>

**CAHORS**  
**FEUILLARD GALVANISÉ**

Largeur 40 mm, épaisseur 6/10  
En acier galvanisé



Dimensions (mm)	Modèle	Réf	Code	CR	€ HT
5000 x 40	Fixation	0144408	<b>1219346</b>	E60	<b>14,09</b>
2500 x 40	Fixation	0144409	<b>1219347</b>	E60	<b>39,52</b>

**CAHORS**  
**TUILE FAÎTIÈRE**

Tuile en zinc malléable, longueur 500 mm, largeur 400 mm pour mâts diamètre 25 à 50 mm

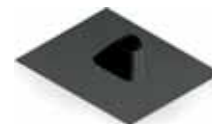

Dimensions (mm)	Modèle	Réf	Code	CR	€ HT
500 x 400	Tuile faîtière	0144491	<b>1413474</b>	E60	<b>87,04</b>

**CAHORS**  
**MANCHON POUR TUILE**

Cône néoprène d'étanchéité pour mâts de diamètre 35 à 50, hauteur 140 mm



Dimensions (mm)	Modèle	Réf	Code	CR	€ HT
140	Cône pour tuile faîtière	0144492	<b>1413473</b>	E60	<b>9,40</b>

PILE ALCALINE



**PILE ALCALINE LONGLIFE POWER 3LR12**

Pile alcaline LR12 LONGLIFE sous blister  
Pour des applications High Tech comme : appareil de mesure, télécommande, talkie walkie, lecteur MP3, flash, appareil photos numériques...



Tension (V)	Type	Conditionnement	Réf	Code	CR	€ HT
4.5	3LR12	1	4912121411	<b>493372I</b>	Z00	<b>3,74</b>



**PILE ALCALINE LONGLIFE POWER 6LR61**

Pour des applications High Tech comme : appareil de mesure, télécommande, talkie walkie, lecteur MP3, flash, appareil photos numériques.



Tension (V)	Type	Conditionnement	Réf	Code	CR	€ HT
9	6LR61	1	4922121411	<b>493375P</b>	Z00	<b>3,15</b>



**PILE ALCALINE LONGLIFE POWER LR03 AAA (6 + 2)**

Pour des applications High Tech comme : appareil de mesure, télécommande, talkie walkie, lecteur MP3, flash, appareil photos numériques.



Tension (V)	Type	Conditionnement	Réf	Code	CR	€ HT
1.5	LR03/AAA	6 + 2	4903121428	<b>1146211</b>	Z00	<b>5,21</b>
1.5	LR06/AA	6 + 2	4906121428	<b>1146210</b>	Z00	<b>5,21</b>



**PILE ALCALINE LONGLIFE POWER LR14/C (X2)**

Énergie puissante pour les appareils énergivores tels que les lecteurs de musique, les jouets à piles, les torches - Type : LR14/C - Tension : 1,5 V - Lot de 2 - Stockage de l'énergie garanti pendant 10 ans



Tension (V)	Type	Conditionnement	Réf	Code	CR	€ HT
4.5	LR14	2	4914110412	<b>2464800</b>	Z00	<b>4,45</b>



**PILE ALCALINE LONGLIFE POWER LR20/D (X2)**

Énergie puissante pour les appareils énergivores tels que les lecteurs de musique, les jouets à piles, les torches - Type : LR20/D - Tension : 1,5 V - Lot de 2 - Stockage de l'énergie garanti pendant 10 ans



Tension (V)	Type	Conditionnement	Réf	Code	CR	€ HT
1.5	LR20	2	4920110412	<b>2464801</b>	Z00	<b>5,02</b>



**PILE ALCALINE V23GA**

Pile alcaline V23GA en blister de 2.



Tension (V)	Type	Capacité (mAh)	Conditionnement	Réf	Code	CR	€ HT
12	V23GA	50	2	4223101402	<b>1934653</b>	Z00	<b>2,94</b>



**PILE ALCALINE 4LR25-2**

Pile spéciale 4LR25-2 alcaline - contact à visser - 6V - 33 Ah - High Energy  
Pile compacte et puissante, recommandée pour les usages professionnels



Tension (V)	Type	Capacité (mAh)	Conditionnement	Réf	Code	CR	€ HT
6	4LR25-2	33000	1	435101111	<b>410097P</b>	Z00	<b>27,36</b>



**PILE SALINE 4R25-2 - PLASTIQUE**

Pile spéciale 4R25-2 carbone-zinc (saline) - contact à visser - 6V - 19 Ah  
Habillage plastique



Tension (V)	Type	Capacité (mAh)	Conditionnement	Réf	Code	CR	€ HT
6	4R25-2	19	1	540101111	<b>190701F</b>	Z00	<b>13,21</b>

PILE LITHIUM



**PILE LITHIUM ULTRA 9V**

Pile spécialement conçue pour les détecteurs de fumée  
Ne contient ni mercure, ni plomb, ni cadmium



Tension (V)	Type	Capacité (mAh)	Conditionnement	Réf	Code	CR	€ HT
9	MN1604	1200	1	6122301401	<b>1156527</b>	Z00	<b>17,12</b>



**PILE LITHIUM ULTRA LR03 AAA (X4)**

Pile lithium Professional LR03 - AAA 1,5 V - sous blister de 4



Tension (V)	Type	Capacité (mAh)	Conditionnement	Réf	Code	CR	€ HT
1.5	LR03/AAA	1100	4	6103301404	<b>1156528</b>	Z00	<b>12,77</b>



**PILE LITHIUM ULTRA LR06 AA (X4)**

Pile lithium Professional LR06 - 1,5V - sous blister de 4



Tension (V)	Type	Capacité (mAh)	Conditionnement	Réf	Code	CR	€ HT
1.5	LR06/AA	2900	4	6106301404	<b>1156529</b>	Z00	<b>12,77</b>



**PILE LITHIUM ULTRA 2CR5**

Pile Professional - Lithium Argentique - 2CR5 - 6V - 1500 mAh - sous blister de 1



Tension (V)	Type	Capacité (mAh)	Conditionnement	Réf	Code	CR	€ HT
6	2CR5	1600	1	6203301401	<b>1158150</b>	Z00	<b>6,83</b>

**VARTA**  
**PILE LITHIUM ULTRA CR2**

Pile CR2 lithium 3V 920 mAh - Photo - sous blister de 1



Tension (V)	Type	Capacité (mAh)	Conditionnement	Réf	Code	CR	€ HT
3	CR2	920	1	6206301401	<b>1198456</b>	Z00	<b>3,99</b>

**VARTA**  
**PILE LITHIUM ULTRA CRP2**

Pile professional 6V -1 600 mAh - sous blister de 1  
Pour appareil photo type numérique E



Tension (V)	Type	Capacité (mAh)	Conditionnement	Réf	Code	CR	€ HT
6	CR-P2	1300	1	6204301401	<b>1198454</b>	Z00	<b>6,83</b>

**VARTA**  
**PILE LITHIUM CR123A**

Pile type CR123 A - 3V - 1600mAh - sous blister de 1



Tension (V)	Type	Capacité (mAh)	Conditionnement	Réf	Code	CR	€ HT
3	CR123A	1500	1	6205301401	<b>472949V</b>	Z00	<b>3,86</b>

**VARTA**  
**PILES BOUTON LITHIUM CR2016 (X2)**

Pile lithium CR2016 - 3V - sous blister de 2



Tension (V)	Type	Capacité (mAh)	Conditionnement	Réf	Code	CR	€ HT
3	CR2016	90	2	6016101402	<b>1934656</b>	Z00	<b>1,95</b>

**VARTA**  
**PILE BOUTON LITHIUM CR2025 (X2)**

Pile bouton lithium - 3V - 165 mAh - Sous blister de 2  
Adaptée pour tout appareil autonome : télécommande, appareil de mesure, montre...



Tension (V)	Type	Capacité (mAh)	Conditionnement	Réf	Code	CR	€ HT
3	CR2025	165	Blister x 2	6025101402	<b>1934658</b>	Z00	<b>1,95</b>

**VARTA**  
**PILES BOUTON LITHIUM CR2032 (X2)**

Pile lithium CR2032 3V - sous blister de 2



Tension (V)	Type	Capacité (mAh)	Conditionnement	Réf	Code	CR	€ HT
3	CR2032	230	2	6032101402	<b>1934660</b>	Z00	<b>1,95</b>

**VARTA**  
**PILE BOUTON LITHIUM CR2430 (X2)**

Pile bouton lithium - 3V - 285 mAh - Sous blister de 2  
Adaptée pour tout appareil autonome : télécommande, appareil de mesure, montre...



Tension (V)	Type	Capacité (mAh)	Conditionnement	Réf	Code	CR	€ HT
3	CR2430	280	Blister x 2	6430101402	<b>1934664</b>	Z00	<b>4,14</b>

**VARTA**  
**PILE BOUTON LITHIUM CR2450 (X2)**

Pile bouton lithium - 3V - 650 mAh - Sous blister de 2  
Adaptée pour tout appareil autonome : télécommande, appareil de mesure, montre...



Tension (V)	Type	Capacité (mAh)	Conditionnement	Réf	Code	CR	€ HT
3	CR2450	560	Blister x 2	6450101402	<b>1934665</b>	Z00	<b>6,53</b>

**VARTA**  
**PILE BOUTON ALCALINE LR44 TYPE V13GA**

Pile bouton alcaline - 1,5V - 125 mAh - LR44 -  
Sous blister de 1  
Adaptées pour tout appareil autonome : télécommandes, appareils de mesure, montres...



Tension (V)	Type	Capacité (mAh)	Conditionnement	Réf	Code	CR	€ HT
1.5	V13GA	125	Blister x 1	4276101401	<b>513275V</b>	Z00	<b>0,86</b>

**PILE RECHARGEABLE**

**VARTA**  
**PILE RECHARGEABLE LR03 AAA (X4)**

Pile 1,2V LR03 rechargeable AAA  
Compatible avec tous types de chargeurs  
Livré déjà chargé, utilisable de suite  
Blister de 4 piles



Tension (V)	Type	Capacité (mAh)	Conditionnement	Réf	Code	CR	€ HT
1.2	HR3	800	Blister x 4	56703101404	<b>751776C</b>	Z00	<b>11,53</b>

**VARTA**  
**PILE RECHARGEABLE LR06 AA (X4)**

Pile 1,2V LR6 rechargeable - AA  
Livré déjà chargé, utilisable de suite.  
Blister de 4 piles.



Tension (V)	Type	Capacité (mAh)	Conditionnement	Réf	Code	CR	€ HT
1.2	LR6	2100	Blister x 4	56706101404	<b>903667R</b>	Z00	<b>12,92</b>

**CHARGEUR**

**VARTA**  
**CHARGEUR PLUG 4 PILES**

Le chargeur Varta plug avec indicateur de charge LED et arrêt de sécurité permet de charger 2 ou 4 piles AA, AAA simultanément - 4 x AA incl 2100 mAh batterie



Type	Réf	Eco-part.	Code	CR	€ HT
Chargeur secteur piles AA / AAA	57647101451	0,02	<b>1403051</b>	Z00	<b>32,51</b>

PILE SPÉCIFIQUE

**VARTA**  
PILE SPÉCIFIQUE 4R25X SALINE

Pile spéciale 4R25 carbone-zinc (saline) - Contact à ressort - 6V - 7.5 Ah



Tension (V)	Type	Capacité (mAh)	Conditionnement	Réf	Code	CR	€ HT
6	4R25 X	7500	1	430101111	<b>017886E</b>	Z00	<b>4,87</b>

► ACCESSOIRE TÉLÉPHONIE

CÂBLE



ERARD®

CORDON MICRO USB

Micro - USB Mâle / USB A Mâle - Compatible SMART CHARGE (2,4A) - Gaine PVC - 1m - Coloris : Prises alu, cordon noir - 2m - Coloris : Blanc

Longueur (m)	Réf	Eco-part.	Code	CR	€ HT
1	722405	0,02	<b>3204237</b>	E60	<b>9,00</b>
2	722408	0,02	<b>3204239</b>	E60	<b>8,10</b>

ERARD®

CORDON USB TYPE C

USB - C Male / USB A Male - Compatible SMART CHARGE (3A) - Gaine PVC - 1m - Coloris : Prises alu, cordon noir - 2m - Coloris : Blanc

Longueur (m)	Réf	Eco-part.	Code	CR	€ HT
2	722444	0,02	<b>3204250</b>	E60	<b>12,60</b>
1	722449	0,02	<b>3204252</b>	E60	<b>14,40</b>

ERARD®

CORDON APPLE LIGHTNING/MFI

Lightning Mâle / USB A Mâle Licence Apple (MFI) - Compatible SMART CHARGE (2,4A) - Prises et Gaine en PVC blanc



Longueur (m)	Réf	Eco-part.	Code	CR	€ HT
2	728336	0,02	<b>3204397</b>	E60	<b>28,80</b>

SUPPORT

ERARD®

SUPPORT MAGNÉTIQUE POUR GRILLE D'AÉRATION

Support magnétique universel pour smartphone ou GPS  
La mise en place / récupération du Smartphone se fait à une seule main  
Orientable à 360° - Aimant 45 mm - Plaque métallique noire



Type	Descriptif	Réf	Code	CR	€ HT
Support magnétique smartphone ou GPS	Aimant 45 mm orientable 360°	726156	<b>3204296</b>	E60	<b>15,21</b>

CHARGEUR

ERARD®

CHARGEUR 2 USB ALLUME CIGARE

Chargeur 2 USB sur allume-cigare 12V - 2 Ports USB 5V/2.4A (SMART CHARGE) - Coloris : Blanc glossy



Type	Réf	Eco-part.	Code	CR	€ HT
Chargeur sur allume cigare 12V 2 USB	728334	0,02	<b>3204396</b>	E60	<b>14,40</b>

ERARD®

CHARGEUR SECTEUR 2 USB 3,4A

Chargeur 2 USB sur secteur 230V - 1 Port USB 5V/2,4A (SMART CHARGE) - 1 Port USB 5V/1A - Coloris : Blanc mat



Type	Réf	Eco-part.	Code	CR	€ HT
Chargeur sur secteur 1 port USB 2,4A et 1 port USB 1A	728203	0,08	<b>3204391</b>	E60	<b>25,20</b>

**AQUANCE**  
des envies, une salle de bains

**EN EXCLUSIVITÉ CHEZ tēreva**

**LA MARQUE DE TOUS LES PRODUITS DE LA SALLE DE BAINS**

- ✓ Des produits design et performants
- ✓ Sans aucune concession sur le rapport qualité / prix
- ✓ La marque des professionnels au service des particuliers

100% DES PRODUITS EN STOCK



OBJET CONNECTÉ



**STATION MÉTÉO INTELLIGENTE NETATMO**

Station météo connectable avec 4 piles AAA incluses  
Thermomètre, hygromètre, baromètre, capteur de CO2 et sonomètre (indicateur lumineux pour la lecture directe)  
Alertes sur la qualité de l'air intérieur et extérieur  
Compatible Smartphone Android, Apple et Ipad Touch par l'application gratuite Netatmo



Modèle	Réf	Code	CR	€ HT
NWS01-EC	NWS01-EC	<b>3095291</b>	E57	<b>190,70</b>



**MODULE INTÉRIEUR ADDITIONNEL NETATMO**

Module Additionnel Intérieur avec 4 piles AAA incluses  
Détermine la concentration de CO<sup>2</sup>, l'humidité et la température de la pièce où vous le posez  
Vous pouvez ajouter jusqu'à 3 Modules Intérieur Additionnels à votre Station Météo Netatmo  
Application gratuite (pas de frais de souscription), pas de limite de stockage pour vos data, Amazon Alexa  
Connexion sans fil, accessoire de la Station Météo Intelligente



Modèle	Réf	Code	CR	€ HT
NIM01-WW	NIM01-WW	<b>3095281</b>	E57	<b>77,90</b>



**PLUVIOMÈTRE INTELLIGENT NETATMO**

2 batteries AAA incluses - application gratuite - connexion sans fil  
Mesure en temps réel la quantité de pluie tombée et le cumul des précipitations.  
Vendu à l'unité - Fonctionne avec la Station Météo vendue séparément  
Un support offert pour l'achat d'un pluviomètre



Modèle	Réf	Code	CR	€ HT
NRG01-WW	NRG01-WW	<b>3095284</b>	E57	<b>77,90</b>



**ANÉMOMÈTRE INTELLIGENT NETATMO**

Paramétrez des alertes en cas de vent fort  
Application gratuite - Connexion sans fil  
Ultrason mesurant la vitesse et la direction du vent même lorsqu'il y a des rafales - Fonctionne avec la Station Météo Intelligente vendue séparément



Modèle	Réf	Code	CR	€ HT
NWA01-WW	NWA01-WW	<b>3095289</b>	E57	<b>112,90</b>



**CAPTEUR DE QUALITÉ DE L'AIR INTÉRIEUR INTELLIGENT NETATMO**

Capteur de Qualité de l'Air Intérieur Intelligent,  
1 adaptateur secteur  
Quatre capteurs précis : Humidité, qualité de l'air, bruit et température  
Application gratuite (pas de frais d'abonnement), pas de limite de stockage pour le stockage de données.  
Compatible avec Apple HomeKit



Fonction	Modèle	Réf	Code	CR	€ HT
Capteur qualité d'air radio	NHC-EC	NHC-EC	<b>3095280</b>	E57	<b>112,90</b>



**SUPPORT PLUVIOMÈTRE ANÉMOMÈTRE NETATMO**

1 support, 1 fixation pour poteau / garde-corps,  
2 colliers de serrage, 3 vis, 3 chevilles



Modèle	Réf	Code	CR	€ HT
NWM01-WW	NWM01-WW	<b>3095290</b>	E57	<b>28,20</b>



**SIRÈNE INTÉRIEURE INTELLIGENTE ET CONNECTÉE NETATMO POUR CAMÉRA INTÉRIEURE INTELLIGENTE**

Alerte sur smartphone en cas de tentative de désactivation - Déclenchement à distance possible via l'App. Netatmo Security.  
4 piles AA avec une autonomie de 2 ans (déjà insérées dans le produit) 1 kit de Montage - Alarme automatique : 110 dB. - Sons préenregistrés pour simuler une présence  
Fonctionne seulement avec une Caméra Intelligente Intérieure Netatmo.



Fonction	Modèle	Niveau sonore (dBA)	Réf	Code	CR	€ HT
Sirène intérieure	NIS01-PRO	110	NIS01-PRO	<b>3095282</b>	E57	<b>107,30</b>



**DÉTECTEURS D'OUVERTURE INTELLIGENTS CONNECTÉS POUR PORTES ET FENÊTRES NETATMO**

3 Détecteurs d'Ouverture Intelligents pour Portes et Fenêtres - 3 x 2 piles AAA - Autocollants double face  
Distance max de 80 m avec la Caméra Intérieure Intelligente (connexion radio) - Maximum 12 détecteurs par caméra  
Alerte par notification smartphone



Fonction	Modèle	Réf	Code	CR	€ HT
Détecteur d'ouverture porte et fenêtre radio	DTG-PRO	DTG-PRO	<b>3095278</b>	E57	<b>128,70</b>

tēréva  
direct

# Tout Téréva en 1 seul clic !

Plus de 40 000  
articles en ligne !

- ✓ Prix personnalisés
- ✓ Stocks garantis
- ✓ Disponibilité en temps réel

sur **tereva-direct.fr**

P





# VDI et réseau informatique

VDI résidentiel.....	842
Coffret, armoire informatique .....	842
Câble réseau.....	844
Cordon et connecteur .....	844
Switch.....	845
Onduleur .....	846



Consultez votre Agence ou  
[tereva-direct.fr](http://tereva-direct.fr) pour connaître la  
disponibilité des produits  
ou vos prix nets\*

\*ouverture de compte obligatoire

# CÂBLE ET CORDON RJ45

Le câble à paires torsadées (communément appelé câble RJ45) est utilisé dans les réseaux informatiques et les réseaux domestiques de type LAN (Local Area Network).

Il se compose de **4 paires torsadées**, chaque conducteur étant numéroté de **1 à 8**.

La paire torsadée, quoique présentant des performances radio électriques modestes permet de véhiculer des signaux à des fréquences de plusieurs centaines de MHz en fonction de la catégorie de l'ensemble câble + connecteurs utilisé.

Les liaisons RJ45 sont limitées à 100 m maximum pour des raisons de performances.

Elles se composent :

- du **Permanent Link** (lien permanent) constitué des câbles de liaisons fixes équipés d'embases RJ45 généralement femelles en câble monobrin.
- des cordons de liaison (patchcord) en câble souple multibrin équipés de connecteurs RJ45 mâles, limités généralement à 10 m de longueur.

L'ensemble constitue le **Channel** (le canal) composé d'un **Permanent Link** et de 1 cordon à chaque extrémités.

En fonction de l'utilisation de ces 4 paires, la liaison peut être de 2 types :

- Réseau domestique Ethernet 100 base T sur **1,2** et **3,6** + téléphonie/ADSL sur **4,5** + vidéo sur **7,8**
- Réseau Gigabit Ethernet (utilisation des 4 paires pour le réseau informatique).

## Réseau 10 / 100 Base T

1,2 : Rxd (Ethernet)  
3,6 : Tx (Ethernet)  
4,5 : Téléphone 1  
7,8 Vidéo ou TV

## Réseau Gigabit Ethernet

1,2 : A+ / A-  
3,6 : B+ / B-  
4,5 : C+ / C-  
7,8 : D+ / D-

La performance des liaisons est définie en fonction de la qualité des câbles et des connecteurs, principalement en fonction du type de blindage et des performances du câble (diamètre, matériau, pas des torsades).

Les catégories usuelles sont :

- CAT 5E** : Bande passante 100 MHz (10 - 100 Base T)
- CAT 6** : Bande passante 250 MHz (10 - 100 - 1G Base T)
- CAT 6A** : Bande passante 500 MHz (10 - 100 - 10G Base T)
- CAT 7** : Bande passante 1 GHz (10 - 100 - 1G - 10G Base T)
- CAT 7A** : Bande passante 1,5 GHz (10 - 100 - 1G - 10G Base T)

Plusieurs configurations de blindage sont possibles dans la catégorie selon les terminologies suivantes :

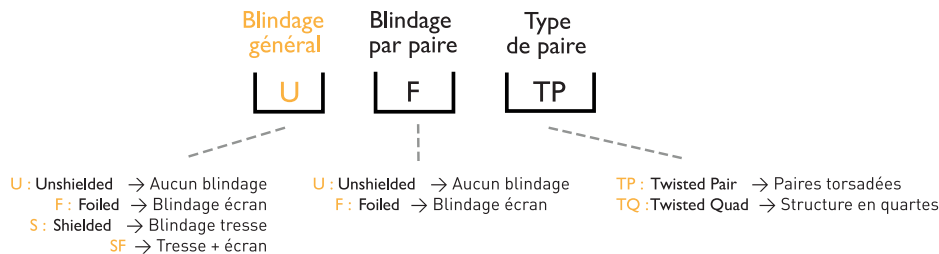

**U/UTP** : 4 paires torsadées non blindées positionnées sous une gaine PVC ou LSOH.

**F/UTP** : 4 paires torsadées écrantées par un feuillard général sous une gaine PVC ou LSOH.

**U/FTP** : 4 paires torsadées par un feuillard par paire, pas de feuillard général et sous une gaine PVC ou LSOH.

**F/FTP** : 4 paires torsadées écrantées par un feuillard général + blindage général par écran sous une gaine PVC ou LSOH.

**S/FTP** : 4 paires torsadées écrantées paires par paires par un feuillard + blindage général (tresse) sous une gaine PVC ou LSOH.

**SF/FTP** : 4 paires torsadées écrantées par un feuillard par paire + blindage général par écran + tresse sous une gaine PVC ou LSOH.



**U/UTP**  
Les 4 paires sont positionnés sous une simple gaine PVC ou LSOH



**F/UTP**  
Les 4 paires sont écrantés par un feuillard sous une gaine PVC ou LSOH.



**SF/UTP**  
Les 4 paires sont écrantés par un feuillard général blindé, par une tresse générale sous une gaine PVC ou LSOH.

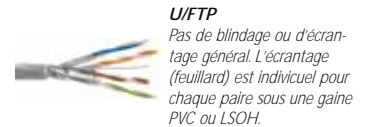

**U/FTP**  
Pas de blindage ou d'écrantage général. L'écrantage (feuillard) est individuel pour chaque paire sous une gaine PVC ou LSOH.



**F/FTP**  
Les 4 paires sont écrantés par un feuillard général et un feuillard individuel pour chaque paire sous une gaine PVC ou LSOH.



**SF/FTP**  
Le blindage par tresse est général mais l'écrantage des paires est individuel (1 écran par paire) sous une gaine PVC ou LSOH.

## L'EMBASE RJ45 ET SON CÂBLAGE

Conventions de câblage : 2 standards sont utilisées : EIA/TIA 568A et EIA/TIA 568B.

En Europe, le standard EIA/TIA 568B est celui utilisé.

L'embase RJ45 doit être de la même catégorie que le câble afin de garantir les performances du lien et assurer la continuité de blindage lorsque celui-ci est présent.

Ainsi, différentes catégories d'embases RJ45 existent : CAT 5E UTP / CAT 5E FTP / CAT 6 UTP / CAT 6 FTP / CAT 6A SFTP

## LA PROTECTION DU CÂBLE

2 types de gaines sont proposés dans les câblages courants faibles :

- Gainses PVC (Polychlorure de vinyle) : le PVC est utilisé dans les câblages en raison de son faible coût et de sa performance au feu acceptable. En revanche il dégage de la fumée et des gaz toxiques lorsqu'il brûle.

- Gainses LSOH (Low Smoke Zero Halogen) : Le LSOH est le plus recommandé car il permet la non propagation de la flamme selon la norme CEI 60332-3-24 avec une performance au feu renforcée. Il ne dégage pas de gaz toxiques.

## LA CERTIFICATION DU CÂBLAGE

La certification d'un câblage fait référence aux notions de **Permanent Link** et **Channel Link**, ainsi que la notion de **Certification composant**.

Le Permanent Link est constitué du câblage permanent de la liaison considérée, de prise RJ45 à prise RJ45 sans les cordons de raccordement à l'équipement ni les cordons de brassage. Le Permanent Link est donc le réseau physique permanent.

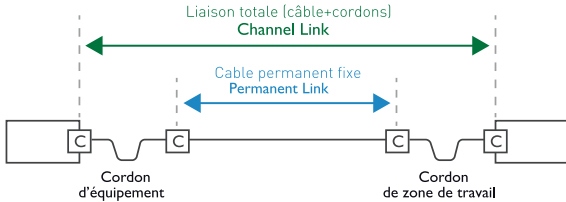

Le **Channel Link** est constitué du **Permanent Link** ainsi que des cordons de raccordement en amont et en aval du Permanent Link.

Sur un chantier, on teste généralement le **Permanent Link**, puisque il s'agit du lien physique permanent ; les cordons ne sont généralement pas disponibles au moment de la recette et ne sont pas permanents.

Les performances requises pour le **Permanent Link** sont supérieures à celles spécifiées pour le **Channel Link**.

L'utilisation de cordons conformes à la norme **EN 50173-1 Certifiés composants** permet de garantir que les performances de la liaison totale y compris les cordons en Channel Link seront conformes si la liaison en Permanent Link est vérifiée.

## TÉLÉPHONIE, TV, FILTRES

L'avènement des technologies ADSL depuis les années 1990 ; la standardisation autour du RJ45 pour la téléphonie et la télévision, et le développement d'internet en résidentiel ont contribué à l'élargissement de la gamme d'accessoires de téléphonie.

### FILTRES ADSL

Ils permettent de séparer les fréquences de téléphonie analogique des fréquences utilisées par l'ADSL sur 2 accès différents et ainsi éviter la pollution du modem ou Box par la téléphonie analogique. Disponibles en prises Gigogne sur réseaux téléphoniques anciens, accès ADSL en RJ11 ou RJ45. Disponibles en plug RJ45 sur réseaux téléphoniques récents, avec cordon de branchement ou compact à branchement direct dans la prise RJ45.

### ADAPTATEUR GIGOGNE / RJ45

Pour transformer une prise Gigogne en RJ45.

### CORDONS & ADAPTATEURS RJ45/TV BALUN

Conversion des signaux TV Terrestre sur RJ45 paire (7,8) vers coaxial ; versions 900 MHz et 2.3 GHz (Grade 3S)

### CORDONS & ADAPTATEURS RJ45/F

Conversion des signaux TV Satellite sur RJ45 paire (7,8) vers coaxial ; versions 900 MHz et 2.3 GHz (Grade 3S)

## FIBRE OPTIQUE

La fibre optique est utilisée pour les réseaux à très haut débits.

### CONSTITUTION

- Un cœur
- Une gaine optique
- Une gaine de protection

Le cœur et la gaine optique ont des indices de réfraction différents. Le principe physique consiste à guider la lumière dans le cœur de la fibre en utilisant les propriétés de réfraction de la lumière.

La distance d'utilisation peut varier de quelques mètres à plusieurs milliers de kilomètres. En fonction du débit et de la distance à parcourir, il existe plusieurs types de fibres.

### STRUCTURE DE LA FIBRE

- la fibre multimode

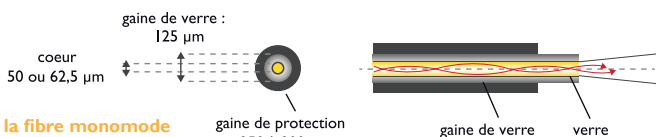

- la fibre monomode

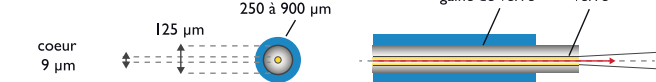

### MODE DE DIFFUSION

En optique, il existe 2 modes de diffusion : **monomode** et **multimode**. Dans une fibre multimode, la lumière peut emprunter un grand nombre de chemins (voir ci-dessous). Dans une fibre monomode, elle est prisonnière d'un trajet direct. Elle conserve donc vitesse et cohérence. La fibre monomode est donc une fibre plus performante que la fibre multimode, mais elle nécessite l'utilisation de sources lumineuses (laser) très puissantes.

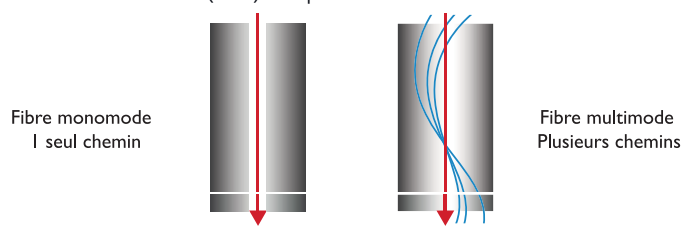

### FIBRE MONOMODE

La fibre monomode, ou **SMF (Single Mode Fiber)** est utilisée pour les réseaux métropolitains ou les communications longue distance des opérateurs.

Son cœur est extrêmement fin (quelques microns).

La transmission des données y est assurée par des lasers émettant des longueurs d'onde de 1300 à 1550 nanomètres et par des amplificateurs optiques situés à intervalles réguliers..

### FIBRE MULTIMODE

La fibre multimode, ou **MMF (MultiMode Fiber)** est surtout utilisée dans les réseaux locaux (quelques centaines de mètres).

Son diamètre est relativement important (50 à 85 microns).

On utilise une LED pour générer le signal.

L'implantation de ce type de transmission ne pose désormais que peu de problèmes et ne requiert pas de matériel onéreux ou complexe à mettre en oeuvre.

On distingue les fibres à faible indice ou saut d'indice (débit limité à 50 Mb/s) et les fibres à gradient d'indice (débit limité à 1 Gb/s).

### LES LIAISONS

Les liaisons par fibres optiques peuvent être **monodirectionnelles** ou **bidirectionnelles**.

En fibre **monomode**, les liaisons sont plutôt bidirectionnelles sur la même fibre en utilisant des longueurs d'ondes différentes ou un multiplexage temporel.

En fibre **multimode**, les liaisons bidirectionnelles sont souvent réalisées sur une seule longueur d'onde, grâce à des câbles à double fibre, chacune prenant en charge une liaison, on parle alors de liaisons Duplex.

Catégories de câbles optiques / performances et utilisation :

Les fibres optiques sont classées par catégorie :

- **OS1, OS2** pour les fibres monomodes
- **OM1, OM2, OM3** pour les fibres multimodes.

VDI RÉSIDENTIEL



**TABLEAU DE COMMUNICATION TC 351 GRADE 2/3**

Equipé d'un capot de protection pivotant vers l'avant et accueillant les boxes opérateurs lors d'une installation en saillie.

Livré avec : - 4 prises RJ45  
Cat.6 SFTP - 1 Cordon 30 cm  
BALUN RJ45 > TV/SAT + HNI  
- 1 PC 2P+T 16A prise 220 VAC  
- 1 DTI RJ45 + cordon tél. 1x2  
+ 1 cordon box 60 cm



Nombre de prises RJ45	Type	Descriptif	Code	CR	€ HT
4	TC 351 Grade 2/3	Tableaux 351 - GTL en saillie - Norme NF C 14-100 - Equipé d'un capot de protection pivotant vers l'avant, le TC 351 permet d'accueillir et de protéger les boxes opérateurs - Support métal x 4 embases - 2 x RAIL DIN métal repositionnable - Bornier + cordon de mise	<b>2209375</b>	E60	<b>153,61</b>



**TABLEAU DE COMMUNICATION TC 352 GRADE 2/3**

Le tableau série 352 grade 2/3 s'intègre dans les bacs d'encastrement des logements collectifs et individuels grâce à son format compact 250 x 350 mm.

Livré avec : - 4 prises RJ45 Cat.6 SFTP - 1 Cordon 30 cm  
BALUN RJ45 > TV/SAT + HNI -  
1 PC 2P+T 16A prise 220 VAC -  
1 DTI RJ45 + cordon tél. 1x2  
+ 1 cordon box 60 cm



Nombre de prises RJ45	Type	Descriptif	Code	CR	€ HT
4	TC 352 Grade 2/3	Tableaux 352 - GTL en bac d'encastrement - Norme NF C 14-100 - Format compact de 250 x 350mm lui permet de s'intégrer parfaitement - Bac + scratch 50 cm - Support métal x 4 embases - 2 x RAIL DIN métal repositionnable - Bornier + cordon de mise	<b>2209376</b>	E60	<b>145,36</b>



**TABLEAU DE COMMUNICATION**

Tableau de communication : série 200 - format standard / série 100 - format compact



Nombre de prises RJ45	Type	Descriptif	Code	CR	€ HT
4	TC203 GRADE 2 - STANDARD	TC 203 Grade 2/3 - Support métal x 8 embases + montage répartiteur TV - DTI RJ45 + cordon Tél.1x2 + cordon box 60 cm - RAIL DIN plastique - Bornier de terre - Cordon mise à la terre	<b>1378330</b>	E60	<b>91,13</b>



**TABLEAU DE COMMUNICATION**

Tableau de communication VDI GRADE 1 avec capot de recouvrement sans vis  
Fourni avec 4 prises RJ45 et DTI pré-câblé



Nombre de prises RJ45	Type	Descriptif	Code	CR	€ HT
4	Grade 1	TC 202 Grade 1 - Support métal x 8 embases + montage répartiteur TV - DTI RJ45 + cordon Tél.1x2 + cordon box 60 cm - RAIL DIN plastique - Bornier de terre	<b>1223143</b>	E60	<b>78,27</b>

► COFFRET, ARMOIRE INFORMATIQUE

COFFRET RÉSEAU INFORMATIQUE



**COFFRET MÉTAL 10" 8U SEUL**

Coffret 10" nu sans accessoire



Dimensions (mm)	Type	Coloris	Descriptif	Code	CR	€ HT
420 x 315 x 300	Coffret	Noir	Coffret 10" noir - Hauteur : 8U - Charge maximum supportée : 50 Kg - Châssis : Tôle acier 1,2mm - Porte avant : Tôle acier 1,2mm et verre - type sécurité fumé équipée d'une serrure à clef.	<b>1253541</b>	E60	<b>199,51</b>
420 x 315 x 300	Coffret	Blanc	Coffret 10" blanc - Hauteur : 8U - Charge maximum supportée : 50 Kg - Châssis : Tôle acier 1,2mm - Porte avant : Tôle acier 1,2mm et verre - type sécurité fumé équipée d'une serrure à clef.	<b>1253542</b>	E60	<b>199,51</b>



EN EXCLUSIVITÉ CHEZ **têrêva**

LA QUALITÉ ET LA TECHNICITÉ AU JUSTE PRIX

- ✓ Une sélection de produits  
Plomberie, Chauffage et Électricité
- ✓ La qualité professionnelle au meilleur prix
- ✓ Des produits normés, performants et innovants

**100% DES PRODUITS EN STOCK**



**CAHORS**  
**PACK COFFRET 8U**

Pack Coffret 10' Résidentiel pour connecter tous les appareils de la maison  
Disponible en noir ou blanc, équipé de 8 prises RJ45 cat 6, 1DTI et un bloc 4 prises 2P+T 16 A.

Dimensions (mm)	Type	Coloris	Descriptif	Eco-part.	Code	CR	€ HT
420 x 315 x 300 <b>1 2</b>	Pack coffret	Noir	Packs Résidentiel 10" comprend : 1 Coffret mural fixe 10", 1 Face avant pleine 10", 1 Etagère fixe 10", 1 Support Rail DIN 10", 1 Panneau de distribution 4PC, 1 Panneau de brassage RJ45 12 emplacements, DTI RJ45, 8 Cordons Cat.6, 8 Embases	0,02	<b>1253548</b>	E60	<b>358,76</b>
420 x 315 x 300 <b>1 2</b>	Pack coffret	Blanc	Packs Résidentiel 10" comprend : 1 Coffret mural fixe 10", 1 Face avant pleine 10", 1 Etagère fixe 10", 1 Support Rail DIN 10", 1 Panneau de distribution 4PC, 1 Panneau de brassage RJ45 12 emplacements, DTI RJ45, 8 Cordons Cat.6, 8 Embases	0,02	<b>1246086</b>	E60	<b>358,76</b>

**CAHORS**  
**COFFRET RÉSEAU INFORMATIQUE 19 POUCES**

Coffret mural 19" profondeur 450 en kit - Type : 9U - Dimensions : 501 x 570 x 450 mm - Coloris : Noir - IP20



Dimensions (mm)	Type	Coloris	Descriptif	Code	CR	€ HT
368 x 570 x 450	En kit	Noir	6U - coffret 19" fixe - Profondeur 450 en kit - Charge maximum supportée : 60 kg - Coffret pré-équipé - Kit accessoires fourni : vis	<b>1841131</b>	E60	<b>255,45</b>
501 x 570 x 450	En kit	Noir	9U - coffret 19" fixe - Profondeur 450 en kit - Charge maximum supportée : 60 kg - Coffret pré-équipé - Kit accessoires fourni : vis	<b>1841119</b>	E60	<b>284,59</b>

**TABLETTE**

**CAHORS**  
**ÉTAGÈRE POUR COFFRET**

Etagère fixe 19" fixation avant - Profondeur 250 mm



Type	Descriptif	Code	CR	€ HT
Pour coffret 10'	Etagère fixe / Shelf	<b>1253543</b>	E60	<b>40,39</b>
Pour coffret 19'	Etagère fixe 19" fixation avant profondeur 250	<b>1253534</b>	E60	<b>36,29</b>
Pour coffret 19'	Etagère fixe 19" pour coffret profondeur 300	<b>1253536</b>	E60	<b>38,20</b>
Pour coffret 19'	Etagère fixe 19" fixation avant profondeur 350	<b>1253535</b>	E60	<b>42,02</b>

**PANNEAU DE DISTRIBUTION**



**CAHORS**  
**PANNEAU DE DISTRIBUTION**

Rail d'alimentation - Panneau de distribution 1U 6PC + interrupteur lumineux

Type	Descriptif	Eco-part.	Code	CR	€ HT
Pour coffret 19" <b>2</b>	PDU 6PC + inter lumineux	0,02	<b>1253540</b>	E60	<b>51,58</b>
Pour coffret 10" <b>1</b>	Panneau de distribution 4 prises PDU 4 plugs	0,02	<b>1253547</b>	E60	<b>49,46</b>

**ACCESSOIRE**

**CAHORS**  
**DTI RJ 45**

EVOLINK - Boîtier DTI Test



Type	Descriptif	Code	CR	€ HT
Prise DTI	DTI RJ45 MOD RC 3TEL	<b>1253531</b>	E60	<b>9,79</b>

**CAHORS**  
**SUPPORT RAIL ET PANNEAU DE BRASSAGE**

Support rail din et panneau de brassage 12 ports nu noire 1 u pour coffret 10"



Type	Descriptif	Code	CR	€ HT
Pour coffret 10" <b>2</b>	Support Rail DIN 2U	<b>1253544</b>	E60	<b>28,19</b>
Pour coffret 10" <b>1</b>	Panneau de brassage RJ45 1U 12 ports nu	<b>1253545</b>	E60	<b>9,67</b>

**CAHORS**  
**KIT VIS ÉCROU-CAGE**

Ecrous cage empreinte rondelle plastique M6x12, type Philips par 20 pièces



Type	Descriptif	Code	CR	€ HT
Pour coffret 19"	Kit vis écrou-cage	<b>1253537</b>	E60	<b>9,55</b>

**PANNEAU ET PLASTRON**

**CAHORS**  
**PANNEAU 19"**

Panneau de brassage 1U



Type	Descriptif	Code	CR	€ HT
Pour coffret 19"	Panneau 19" nu 16 ports	<b>1253538</b>	E60	<b>42,62</b>
Pour coffret 19"	Panneau 19" nu 24 ports	<b>1253539</b>	E60	<b>45,68</b>

**CAHORS**  
**SUPPORT MÉTAL POUR 4 EMBASES RJ45**

Accessoire pour Tableau série TC 350  
Montage sur RAIL DIN sans outil



Type	Descriptif	Code	CR	€ HT
Support métal 4 embases	Supports d'embases se montent sur RAIL DIN sans outils.	<b>2209380</b>	E60	<b>8,25</b>

## ► CÂBLE RÉSEAU

### GRADE 3

#### CÂBLE GRADE 3 TV F/FTP 4P 500 MHZ/2.2GHZ LSZH - AU MÈTRE À LA COUPE

Câble résidentiel Grade 3, 100 Ohms, F/FTP, 4 paires, 2150 MHz LSZH

A une utilisation « résidentielle » c'est à dire à la mise en place d'un réseau VDI à très haut débit pour l'habitat.



Nombre de paires	Type	Longueur (en m)	Code
4	F/FTP	A la coupe	<b>2819986</b>

### CAT.5E

#### CÂBLE F/UTP 4P CATÉGORIE 5E

Permet de câbler les réseaux informatique ou VDI.



Nombre de paires	Type	Longueur (en m)	Code
4	F/UTP	A la coupe	<b>204050W</b>

### CAT.6



#### CÂBLE INFORMATIQUE F/UTP - CATÉGORIE 6

Permet de câbler les réseaux informatique ou VDI.

Nombre de paires	Type	Longueur (en m)	Code
4	F/UTP	A la coupe	<b>971341Z</b>
4	F/UTP	100	<b>1269824</b>
4	F/UTP	305	<b>1205388</b>
4	F/UTP	500	<b>1253638</b>
2 x 4	F/UTP	A la coupe	<b>1165074</b>

## ► CORDON ET CONNECTEUR

### CONNECTEUR ET PRISE RJ



#### PLUG RJ45 MONOBRIN

Plug RJ45 monobrin avec 8 postes  
Maxi : 0,965 mm



Type	Descriptif	Code	CR	€ HT
Polycarbonate transparent	Plug 8 positions - 8 contacts. Diamètre maxi des conducteurs 0,965 mm	<b>1253497</b>	E60	<b>1,72</b>



#### PLUG RJ45 MULTIBRIN

Plug RJ45 blindé multibrin avec 8 postes  
Maxi 0,965 mm



Type	Descriptif	Code	CR	€ HT
Electrolytique OR	Plug blindé 8 positions - 8 contacts, avec pièces d'engagement (Cat.6A)	<b>1253501</b>	E60	<b>1,39</b>
Bronze phosphoreux	Plug blindé 8 positions - 8 contacts. Diamètre maxi des conducteurs 0,965 mm	<b>1253500</b>	E60	<b>0,72</b>



#### EMBASE RJ45 CAT5E 13P1511135

Pour support métal, panneau 10" et 19"



Type	Descriptif	Code	CR	€ HT
Embase RJ45	Embase Keystone - Cat.6A / plug	<b>1219370</b>	E60	<b>6,08</b>
Embase RJ45	Embase RJ45 - Cat.5E UTP	<b>1219369</b>	E60	<b>5,10</b>



#### BOÎTE DE CONNECTEURS TÉLÉCOM

Connecteur PTT.  
Boîte de 100.



Coloris	Conditionnement	Section (en mm<V>2<V>)	Code	CR	€ HT
Rouge	Boîte de 100	2 x 8/10	<b>1219361</b>	E60	<b>15,75</b>
Jaune	Boîte de 100	3 x 8/10	<b>1219362</b>	E60	<b>15,75</b>

### CORDON BRASSAGE



#### CORDON BALUN CONNECTEUR RJ45/F

Adaptateur BALUN TV et SAT sur réseau RJ45  
Longueur : 0,3 m



Longueur (m)	Code	CR	€ HT
0.3	<b>2209381</b>	E60	<b>10,44</b>



#### CORDON BALUN CONNECTEUR RJ45/F + ADAPTATEUR F/IEC MÂLE

Adaptateur BALUN TV et SAT sur réseau RJ45  
+ adaptateur F/IEC Mâle  
Longueur : 2,5 m



Longueur (m)	Code	CR	€ HT
2.5	<b>1841650</b>	E60	<b>13,82</b>



#### CORDON CAT 5E TÉLÉPHONE VERS 4 POSTES

Cordon CAT 5E Téléphone avec 4 embouts pour alimenter 4 postes



Longueur (m)	Code	CR	€ HT
0.4	<b>1312344</b>	E60	<b>5,80</b>



#### CORDON RJ45 CAT 6A SFTP

Cordon mâle certifié LSOH catégorie 6A.  
Paire torsadée écranée par un feuillard par paire avec blindage général.  
Gaine extérieure de protection en LSOH.  
Channel cuivre : Cordon conforme à la norme EN 50173-1



Longueur (m)	Code	CR	€ HT
0.5	<b>1240989</b>	E60	<b>3,58</b>
1	<b>1240991</b>	E60	<b>4,95</b>
2	<b>1240992</b>	E60	<b>5,89</b>
3	<b>1240993</b>	E60	<b>7,48</b>
5	<b>1240994</b>	E60	<b>10,69</b>
10	<b>1240990</b>	E60	<b>18,91</b>



CORDON PÉRI-INFORMATIQUE



ERARD®

CORDON HDMI 4K PERFORM

- Cordon HDMI 1,4
- 2.0 compatible
- High Speed with Ethernet
- Type A Mâle / Mâle - Privilège
- Blindage renforcé
- Finition plaqué or
- Gaine PVC noir

Longueur (m)	Eco-part.	Code	CR	€ HT
2 <b>1 2</b>	0,02	<b>3204481</b>	E60	<b>11,60</b>
3 <b>1 2</b>	0,02	<b>3204482</b>	E60	<b>16,16</b>
5 <b>1 2</b>	0,02	<b>3204483</b>	E60	<b>22,30</b>
10 <b>1 2</b>	0,02	<b>3204484</b>	E60	<b>39,62</b>
15 <b>1 2</b>	0,02	<b>3204473</b>	E60	<b>69,90</b>
20 <b>1 2</b>	0,02	<b>3204474</b>	E60	<b>133,52</b>

SWITCH

CAHORS  
SWITCH RJ45 8 PORTS



Switch RJ45 8 ports blanc

Descriptif	Eco-part.	Code	CR	€ HT
Switch 8 ports - 100 Mbit/s - VDI Résidentiel	0,08	<b>1253546</b>	E60	<b>32,61</b>

Comellif  
Immohec  
SWITCH 16 PORTS GIGABIT



Switch de réseau, 16 ports Gigabit  
Capacité d'échange (Go/s) (Gb/s) : 32  
Gestion Jumbo frame 9K  
Fournis avec supports de montage en rack

Descriptif	Code	CR	€ HT
Switch 16 ports, 32 Gb/s	<b>2201443</b>	E60	<b>176,37</b>

**ERARD®**  
ACCESSOIRES ESSENTIELS  
POUR MATÉRIELS AUDIO VIDÉO

ERARD,  
DES PRODUITS  
CONÇUS AUSSI POUR  
LES INSTALLATEURS

Depuis, 1961, ERARD conçoit et fabrique des solutions d'intégration du matériel audio-vidéo au sein de l'habitat, l'entreprise et l'espace public.

Notre ambition est de vous proposer des produits innovants, d'une qualité irréprochable et simples à installer.

En choisissant un produit ERARD, vous bénéficiez du savoir-faire et de l'assistance d'un industriel français. C'est aussi pour vous l'assurance de donner pleine et entière satisfaction à vos clients.



Cordons grandes longueurs | Boîtiers audio-vidéo professionnels | Supports TV | Meubles TV | Fixation d'antennes

Catalogues disponibles sur [www.erard.com](http://www.erard.com) ou sur simple demande au 04 72 46 16 26  
ERARD - 4 route de la plaine - 38230 Chavanoz - [www.erard.com](http://www.erard.com)

► SWITCH (Suite)



**SWITCH POE 4 PORTS**

Permet de connecter en PoE jusqu'à 4 caméras TYCAM 1100 INDOOR et/ou 2100 OUTDOOR

Dimensions : H : 27,6 x L : 132 x P : 93,3 mm

Garantie 5 ans



Descriptif	Eco-part.	Code	CR	€ HT
Switch PoE 4 ports	-	<b>2953620</b>	E37	<b>85,00</b>

► ONDULEUR

**ONDULEUR**



**ONDULEUR KEOR MULTIPLUG**

Onduleurs avec multiprises de sortie Keor multiplug 600 VA - 480W - Autonomie : 10 à 15 min

6 prises 2P+T avec protection contre les surtensions : 4 prises secourues et 2 prises autonomes

Fusible de protection intégré rapide à remplacer

Chargeur USB - 1 A

Possibilité de fixation murale



Dimensions (mm)	Nombre de postes	Poids (kg)	Puissance (VA)	Puissance (W)	Type	Descriptif	Code	CR	€ HT
290 x 158 x 390	6 prises de courant 2P+T (4+2) et disjoncteur intégré	5.9	600	360	Line interactive	De 10 à 15 min	<b>2226149</b>	E57	<b>134,20</b>
290 x 158 x 390	6 prises de courant 2P+T (4+2) et disjoncteur intégré	6.4	800	480	Line interactive	De 10 à 15 min	<b>2226150</b>	E57	<b>168,80</b>



**SEULEMENT CHEZ TÉRÉVA !**

**VOTRE COMMANDE EST PRÊTE EN 10 MIN, PAS UNE DE PLUS !**





# Outillage électrique et mesure portable

Mesure électrique .....	848
Équipement spécifique électrique.....	850



Consultez votre Agence ou  
[tereva-direct.fr](http://tereva-direct.fr) pour connaître la  
disponibilité des produits  
ou vos prix nets\*

\*ouverture de compte obligatoire

TESTEUR ÉLECTRIQUE

**Sefram**

**TESTEUR DE TENSION AC/DC SEFRAM 40**

Tension AC/DC jusqu'à 690V - Test de continuité avec beeper - Repérage phase - Pointes de touche 2 mm - CEI 1010 CAT III 690V



Modèle	Réf	Eco-part.	Code	CR	€ HT
SEFRAM40	SEFRAM40	0,03	<b>2866033</b>	Z00	<b>29,00</b>

**Sefram**

**TESTEUR VAT/DDT SEFRAM 62**

Tension de démarrage : à partir de 6 V  
Pointes de touche IP2X 4 mm et 2 mm  
Tension AC/DC (selon EN 61243-3)  
Test de continuité - Test de rotation de phases - Autotest des LED de tension et de polarité - Double diode de sécurité et de continuité  
Détection AC/DC automatique  
IP64



Modèle	Réf	Eco-part.	Code	CR	€ HT
SEFRAM 62	SEFRAM62	0,03	<b>2922731</b>	Z00	<b>71,00</b>

**Sefram**

**VAT, MULTIMÈTRE ET PINCE AMPÈREMÉTRIQUE SEFRAM 70**

Autotest complet intégré, test de continuité, unipolaire, diode, rotation de phase  
Cordons amovibles IP2X avec pointes de touche 2 mm et 4 mm, interchangeables et une sacoche de transport  
Tension AC/DC jusqu'à 1000 V - Courant AC 200 A  
Test de continuité avec beeper  
Indication sonore et lumineuse, lampe torche  
Sécurité : CAT III 1000 V et CAT IV 600 V



Modèle	Réf	Eco-part.	Code	CR	€ HT
SEFRAM 70	SEFRAM70	0,03	<b>2987717</b>	Z00	<b>199,00</b>

**Sefram**

**DÉTECTEUR DE PRÉSENCE DE TENSION SEFRAM 12**

Détecteur de présence de tension > 20V AC  
Testeur de phase - Mesure sans contact  
Indication sonore et lumineuse - 1000 V CAT III



Modèle	Réf	Eco-part.	Code	CR	€ HT
SEFRAM12	SEFRAM 12	0,36	<b>1261944</b>	Z00	<b>30,00</b>

**Sefram**

**CONTRÔLEUR D'INSTALLATION ÉLECTRIQUE MULTIFONCTION MW 9660**

Contrôleur d'installation électrique multifonction répondant aux normes NF 15-100 et X C 16-600  
Mesure de terre avec piquets et sans piquets (boucle)  
Test complet des disjoncteurs différentiels (courant, temps, Uc,...) -  
Mesure de continuité, d'isolement jusqu'à 1000 V, des tensions continues et AC TRMS, fréquence et rotation de phase  
Sécurité : 600 V CAT III et 300 V CAT IV  
Livré avec un jeu d'accessoires complet



Modèle	Réf	Eco-part.	Code	CR	€ HT
MW 9660	MW 9660	0,29	<b>1215990</b>	Z00	<b>659,00</b>

**Sefram**

**TESTEUR D'ORDRE DE PHASES SEFRAM 80**

Testeur d'ordre de phases  
Bande : 50/60 Hz  
CEI 1010 600 V CAT III  
Livré avec sacoche



Modèle	Réf	Eco-part.	Code	CR	€ HT
SEFRAM 80	SEFRAM 80	0,02	<b>1261945</b>	Z00	<b>118,00</b>

**CAHORS**

**TESTEUR DE CÂBLE RJ45**

Testeur de câble RJ45



Modèle	Réf	Eco-part.	Code	CR	€ HT
	13P1545003	0,02	<b>1253505</b>	E60	<b>22,92</b>

CONTRÔLEUR DE TERRE ET D'ISOLEMENT

**CATU**

**CONTRÔLEUR MESUREUR DE TERRE ET DE CONTINUITÉ CATOHTM NG DT-300**

Conçu selon les normes NF EN 61557-4 et les exigences de la NF C 15-100.

Autonomie totale (sans pile), utilisation sur prise 2P+T ou sur tableau BT avec cordon.

Revêtement antidérapant pour une meilleure prise en main



Modèle	Réf	Code	CR	€ HT
DT300	DT-300	<b>1156744</b>	E58	<b>510,05</b>

**Sefram**

**MESUREUR D'ISOLEMENT MW 9090**

Testeur d'isolement - Sous 50 V, 100 V, 250 V, 500 V et 1000 V jusqu'à 20 Go et test de continuité sous 200 mA.

Tension AC RMS et DC (600 V max) - Résistance - Continuité avec buzzer

Affichage rétro éclairé - Fonction comparateur pour le test d'isolement avec indication lumineuse - Mémoires : 500 valeurs

CEI 1010 600 V CAT IV - Livré avec sonde active



Modèle	Réf	Eco-part.	Code	CR	€ HT
MW 9090	MW 9090	0,14	<b>1215992</b>	Z00	<b>452,00</b>

**Sefram**

**MESUREUR DE TERRE MW 9452D**

Mesureur de terre avec piquets - Méthode des 2 ou 3 piquets - Réponse aux exigences de la norme NFC15-100

Livré complet en coffret chantier avec câbles, piquets et 8 piles LR06 type AA - CEI 1010 300V CAT II



Modèle	Réf	Eco-part.	Code	CR	€ HT
MW9452D	MW 9452D	0,14	<b>1215993</b>	Z00	<b>383,00</b>

## MULTIMÈTRE

**Sefram**

### MULTIMÈTRE SEFRAM 7303

4000 points de mesure - Mesure des tensions AC et DC jusqu'à 600V - Mesure de résistance jusqu'à 40M - Mesure de fréquence et de capacité - Design très compact CEI 1010 600V CAT II - Livré avec étui de protection



Modèle	Réf	Eco-part.	Code	CR	€ HT
SEFRAM7303	SEFRAM 7303	0,02	<b>1069178</b>	Z00	<b>63,00</b>

**Sefram**

### MULTIMÈTRE CHAUFFAGISTE SEFRAM 7310

2000 points de mesure avec bargraph - Tension AC/DC - Courant DC calibre 3000 A dédié courant de ionisation - Résistance - Continuité avec buzzer - Mode Hold - CEI 1010 CAT III 600V



Modèle	Réf	Eco-part.	Code	CR	€ HT
SEFRAM 7310	SEFRAM 7310	0,02	<b>528578E</b>	Z00	<b>99,00</b>

**Sefram**

### MULTIMÈTRE NUMÉRIQUE TENSION OHM SEFRAM 7307

Multimètre 2000 points - Mesure des tensions AC et DC jusqu'à 600V - Mesure de résistance jusqu'à 20 Mohms - Testeur de tension sans contact - Fonction HOLD - Test de diode et continuité sonore - Sécurité : CEI 1010 600V CAT III



Modèle	Réf	Eco-part.	Code	CR	€ HT
SEFRAM 7307	SEFRAM 7307	0,02	<b>776373N</b>	Z00	<b>90,00</b>

## PINCE MULTIMÈTRE

**Sefram**

### PINCE AMPÈRÉMÉTRIQUE POUR COURANT (AC/DC) BK 313C

Mesure des courants AC et DC jusqu'à 600 A. Mesure des tensions AC et DC jusqu'à 600 V. Mesure de résistance et continuité avec buzzer. Ouverture de la mâchoire : 25,4 mm. Arrêt automatique. Fonction Hold.



Modèle	Réf	Eco-part.	Code	CR	€ HT
BK 313 C	BK313C	0,05	<b>126194Z</b>	Z00	<b>159,00</b>

**Sefram**

### PINCE AMPÈRÉMÉTRIQUE POUR COURANT (AC) BK 312C

Mesure des courants AC jusqu'à 400 A. Mesure des tensions AC et DC jusqu'à 600 V. Mesure de résistance et continuité. Arrêt automatique, Fonction Hold



Modèle	Réf	Eco-part.	Code	CR	€ HT
BK 312 C	BK312C	0,05	<b>126194Z</b>	Z00	<b>95,00</b>

**Sefram**

### PINCE AMPÈRÉMÉTRIQUE SPÉCIALE CHAUFFAGISTE MW 3352

4000 points de mesure - Tension AC/DC : 750V / 1000V - Courant AC : 600A - Courant DC : 400µA 4000µA (DC) dédié courant de ionisation - Fréquence mètre - Mode Hold / Peak / Min, Max - Température de -40°C à 1000°C - Un jeu de cordons de mesure, et une pile - CEI 1010 600V CAT III



Modèle	Réf	Eco-part.	Code	CR	€ HT
MW 3352	MW3352	0,07	<b>1982934</b>	Z00	<b>135,00</b>

## ACCESSOIRE POUR MESURE PORTABLE

**Sefram**

### JEUX DE CORDONS SA 101

Câble PVC de longueur 1 mètre composé d'un cordon rouge et un cordon noir. Jeu de cordons banane coudée, pointe de touche 4 mm 1000 V CAT II



Modèle	Réf	Eco-part.	Code	CR	€ HT
Accessoires pour appareil de mesure	SA 101	0,02	<b>528585D</b>	Z00	<b>14,00</b>

## CAMÉRA THERMIQUE

**Sefram**

### CAMÉRA THERMIQUE PORTABLE SEFRAM 9831

Résolution 1200 pixels - Ecran couleur 2,4 pouces 320 x 240 Equipée d'un pointeur laser longue distance Recherche et mesure automatique du point le plus chaud de l'image - Fonction photo image thermique Carte mémoire de stockage 8 G, et jusqu'à 128 G possible Interface USB - IP54



Modèle	Réf	Code	CR	€ HT
SEFRAM 9831	SEFRAM9831	<b>3352297</b>	Z00	<b>475,00</b>

## HUMIDIMÈTRE

**Sefram**

### HUMIDIMÈTRE SEFRAM 9861

Humidimètre - Gamme de 5% à 100% - Affichage par leds : Vert de 5,5% à 16%, Jaune de 17% à 21%, Rouge au-delà de 22% - Sortie analogique pour interfaçage avec datalogger ou enregistreur



Modèle	Réf	Eco-part.	Code	CR	€ HT
SEFRAM 9861	SEFRAM 9861	0,02	<b>1214043</b>	Z00	<b>197,00</b>

## THERMOMÈTRE

**Sefram**

### THERMOMÈTRE INFRAROUGE SANS CONTACT

Avec pointeur laser. Lecture de la température sans contact. Gamme de -32°C à 420°C. Affichage LCD, rétro-éclairé. Lentille optique traitée. Poids : 150g.



Modèle	Réf	Eco-part.	Code	CR	€ HT
SEFRAM 9819	SEFRAM 9819	0,02	<b>775688S</b>	Z00	<b>143,00</b>

COLLIER DE CÂBLAGE ET D'INSTALLATION



COLLIERS DE CÂBLAGE STANDARD

Collier de câble standard. Matière : polyamide 6.6. Sans halogène. Tenue à la flamme : UL 94 V2.

Température d'utilisation :

- 40°C à + 80°C.

Température de montage :

- 10°C à + 60°C.

Tenue aux agents extérieurs : huiles, hydrocarbures, solvants chlorés.

Tenue limitée aux acides. Ne résistent pas aux phénols.



Dimensions (L x l x H) (mm)	Type	Coloris	Conditionnement	Réf	Code	CR	€ HT
4,7 x 360	Collier de câblage	Noir	100	L-4.7-360-0	<b>2040478</b>	E62	<b>18,90</b>
4,7 x 360	Collier de câblage	Incolore	100	L-4.7-360	<b>2040477</b>	E62	<b>17,45</b>
4,7 x 290	Collier de câblage	Noir	100	L-4.7-285-0	<b>2040476</b>	E62	<b>16,85</b>
4,7 x 290	Collier de câblage	Incolore	100	L-4.7-285	<b>2040475</b>	E62	<b>15,30</b>
4,7 x 200	Collier de câblage	Noir	100	L-4.7-195-0	<b>2040473</b>	E62	<b>9,25</b>
4,7 x 200	Collier de câblage	Incolore	100	L-4.7-195	<b>2040472</b>	E62	<b>8,60</b>
3,5 x 292	Collier de câblage	Noir	100	L-3.5-300-0	<b>2040464</b>	E62	<b>14,10</b>
3,5 x 292	Collier de câblage	Incolore	100	L-3.5-300	<b>2040463</b>	E62	<b>12,85</b>
3,5 x 200	Collier de câblage	Noir	100	L-3.5-215-0	<b>2040460</b>	E62	<b>8,40</b>
3,5 x 200	Collier de câblage	Incolore	100	L-3.5-215	<b>2040459</b>	E62	<b>8,10</b>
3,5 x 140	Collier de câblage	Noir	100	L-3.5-145-0	<b>2040456</b>	E62	<b>6,70</b>
3,5 x 140	Collier de câblage	Incolore	100	L-3.5-145	<b>2040455</b>	E62	<b>6,00</b>
2,5 x 200	Collier de câblage	Noir	100	L-2.5-200-0	<b>2040452</b>	E62	<b>6,70</b>
2,5 x 200	Collier de câblage	Incolore	100	L-2.5-200	<b>2040451</b>	E62	<b>6,00</b>
2,5 x 160	Collier de câblage	Noir	100	L-2.5-160-0	<b>2040449</b>	E62	<b>5,25</b>
2,5 x 160	Collier de câblage	Incolore	100	L-2.5-160	<b>2040448</b>	E62	<b>5,00</b>
2,5 x 100	Collier de câblage	Noir	100	L-2.5-100-0	<b>2040445</b>	E62	<b>2,05</b>
2,5 x 100	Collier de câblage	Incolore	100	L-2.5-100	<b>2040444</b>	E62	<b>1,95</b>



[www.klauke.com/fr/fr](http://www.klauke.com/fr/fr)

**Klauke®**  
La réponse à tous vos besoins



CONNEXION · COUPE DÉNUDAGE SERTISSAGE · OUTILLAGE POUR ÉLECTRICIENS · FIXATION · ISOLATION · PERÇAGE ET DÉCOUPE · TIRAGE · MESURE





### COLLIERS D'INSTALLATION PA12

Colliers d'installation en Co-Polyester noir. Largeur 9 mm.  
Sans halogène. Denture extérieure.  
Tenue à la flamme : UL 94 HB.  
Température d'utilisation : - 40°C à + 80°C.



Dimensions  
(L x l x H)  
(mm)

Dimensions (mm)	Type	Coloris	Conditionnement	Réf	Code	CR	€ HT
9 x 360	Collier d'installation	Noir	100	C-9-92KL	<b>2040549</b>	E62	<b>31,30</b>
9 x 265	Collier d'installation	Noir	100	C-9-62KL	<b>2040547</b>	E62	<b>24,55</b>
9 x 183	Collier d'installation	Noir	100	C-9-42KL	<b>2040545</b>	E62	<b>15,30</b>



### EMBASE ADHÉSIVE POUR COLLIER RILSAN

Embase adhésive pour collier rilsan - Coloris : Incolore -  
Matière : Polyamide - Adhésif à base de caoutchouc avec  
cousin en mousse de polyéthylène -  
Conditionnement : 100 pièces



Dimensions  
(L x l x H)  
(mm)

Dimensions (mm)	Type	Coloris	Conditionnement	Réf	Code	CR	€ HT
36 x 36	Embase adhésive	Incolore	100	MPNY-750	<b>2040516</b>	E62	<b>26,70</b>



### EMBASES À CHEVILLE EC-9KL

Embases à cheville en co-polymère.  
Pour colliers de largeur 9 mm. Couleur noire.



Dimensions  
(L x l x H)  
(mm)

Dimensions (mm)	Type	Coloris	Conditionnement	Réf	Code	CR	€ HT
43,5 x 9	Embase à cheville	Noir	100	EC-9KL	<b>2040552</b>	E62	<b>14,30</b>



### EMBASE À VIS EV-9KL

Embase à vis en polyamide 6.6.  
Pour colliers de largeur  
9 mm. Couleur noire.



Dimensions  
(L x l x H)  
(mm)

Dimensions (mm)	Type	Coloris	Conditionnement	Réf	Code	CR	€ HT
14 x 18	Embase à visser	Noir	100	EV-9KL	<b>2040555</b>	E62	<b>15,70</b>



### COLLIER DE CÂBLAGE COLRING NOIR DENTURE INTÉRIEURE

Collier pour assemblage de câbles électriques  
à tête auto-bloquante  
Haute température  
Protégés ultraviolet (U.V.)



Dimensions  
(L x l x H)  
(mm)

Dimensions (mm)	Type	Coloris	Conditionnement	Réf	Code	CR	€ HT
2,4 x 95	Collier de câblage	Noir	100	032012	<b>456476M</b>	E60	<b>9,18</b>
2,4 x 140	Collier de câblage	Noir	100	032013	<b>1136029</b>	E60	<b>12,93</b>
2,4 x 180	Collier de câblage	Noir	100	032014	<b>1097014</b>	E60	<b>18,62</b>
3,5 x 140	Collier de câblage	Noir	100	032015	<b>465091H</b>	E60	<b>15,60</b>
3,5 x 180	Collier de câblage	Noir	100	032018	<b>1097015</b>	E60	<b>17,17</b>
3,5 x 280	Collier de câblage	Noir	100	032019	<b>1136030</b>	E60	<b>0,35</b>
4,6 x 180	Collier de câblage	Noir	100	032022	<b>469255Z</b>	E60	<b>19,40</b>
4,6 x 280	Collier de câblage	Noir	100	032023	<b>484552U</b>	E57	<b>0,37</b>
4,6 x 360	Collier de câblage	Noir	100	032024	<b>484553F</b>	E57	<b>0,41</b>
2,4 x 95	Collier de câblage	Incolore	100	032030	<b>024058K</b>	E60	<b>6,04</b>
2,4 x 140	Collier de câblage	Incolore	100	032031	<b>022073P</b>	E60	<b>9,12</b>
2,4 x 180	Collier de câblage	Incolore	100	032032	<b>022849X</b>	E60	<b>12,40</b>
3,5 x 140	Collier de câblage	Incolore	100	032037	<b>461398W</b>	E60	<b>13,29</b>
3,5 x 180	Collier de câblage	Incolore	100	032038	<b>114018K</b>	E60	<b>14,07</b>
3,5 x 280	Collier de câblage	Incolore	100	032039	<b>023264M</b>	E60	<b>0,27</b>
3,5 x 360	Collier de câblage	Incolore	100	032040	<b>463108I</b>	E60	<b>0,33</b>
4,6 x 180	Collier de câblage	Incolore	100	032042	<b>450959J</b>	E60	<b>17,17</b>
4,6 x 280	Collier de câblage	Incolore	100	032043	<b>114019V</b>	E60	<b>0,31</b>
4,6 x 360	Collier de câblage	Incolore	100	032044	<b>464308A</b>	E57	<b>0,36</b>
7,6 x 360	Collier de câblage	Incolore	100	032049	<b>468599L</b>	E57	<b>0,63</b>



### COLLIER D'INSTALLATION COLSON DENTURE EXTÉRIEURE

Protégés contre les UV, existent en plusieurs largeurs et  
longueurs en fonction de l'application.  
Tenue à l'arrachement : 36 kg. Coloris : noir.



Dimensions  
(L x l x H)  
(mm)

Dimensions (mm)	Type	Coloris	Conditionnement	Réf	Code	CR	€ HT
9 x 123	Collier d'installation	Noir	100	031910	<b>022063J</b>	E60	<b>21,95</b>
9 x 185	Collier d'installation	Noir	100	031913	<b>022064U</b>	E60	<b>0,23</b>
9 x 262	Collier d'installation	Noir	100	031916	<b>022065F</b>	E60	<b>0,33</b>
9 x 357	Collier d'installation	Noir	100	031919	<b>022066Q</b>	E60	<b>0,45</b>
9 x 498	Collier d'installation	Noir	100	031920	<b>022067B</b>	E60	<b>0,93</b>



### EMBASE ADHÉSIVE POUR COLLIER DE CÂBLAGE COLRING 4,6 MM

Embases adhésives.



Dimensions (L x l x H) (mm)		Type	Coloris	Conditionnement	Réf	Code	CR	€ HT
36 x 36	Embase adhésive	Incolore	100	032065	<b>023265X</b>	E60	<b>0,53</b>	
36 x 36	Embase adhésive	Noir	100	032067	<b>484559T</b>	E60	<b>0,55</b>	



### CHEVILLE POUR COLLIER D'INSTALLATION COLSON

Embase noire protégée UV  
Embase à cheville standard  
Perçage Ø 8 mm (matériau tendre Ø7 mm)  
Boîte de 100 pièces



Dimensions (L x l x H) (mm)		Type	Coloris	Conditionnement	Réf	Code	CR	€ HT
8	Embase à cheville	Noir	100	031955	<b>022070I</b>	E60	<b>0,40</b>	



### EMBASE À VISSER

Embase à visser noire pour collier d'installation Colson.



Dimensions (L x l x H) (mm)		Type	Coloris	Conditionnement	Réf	Code	CR	€ HT
21,5 x 14 x 18	Embase à visser	Noir	100	031950	<b>022069X</b>	E60	<b>0,34</b>	

### PINCE À COLLIER

#### PINCE POUR COLLIERS 9 MM

Pince serre-câbles pour colliers de largeur 9 mm, avec système anti pince doigt.



Modèle	Type	Réf	Code	CR	€ HT
L - 300	Pince pour collier	L-300	<b>441411V</b>	E61	<b>37,50</b>

### FIXATION PLASTIQUE POUR CÂBLE



#### ATTACHE PONTET MULTI DIAMÈTRES - GRIS

Pour câble ou conduit - Matière : polymère antichoc, pointe en acier trempé - Coloris : Gris RAL 7035



Coloris	Conditionnement	Diamètre (mm)	Réf	Code	CR	€ HT
Gris	100	4 à 7	43530	<b>2140159</b>	E45	<b>7,40</b>
Gris	100	8 à 12	43531	<b>2140160</b>	E51	<b>8,00</b>
Gris	100	16 à 19	43532	<b>2140161</b>	E45	<b>21,00</b>
Gris	100	12 à 16	43533	<b>2140162</b>	E45	<b>12,00</b>
Gris	100	20 à 25	43534	<b>2140163</b>	E45	<b>46,16</b>



#### ATTACHE MULTIFIX POUR CÂBLE ROND

Attaches souples acceptant plusieurs diamètres



Coloris	Conditionnement	Diamètre (mm)	Réf	Code	CR	€ HT
Gris	100	7 à 10	031577	<b>022056K</b>	E57	<b>10,49</b>
Gris	100	10 à 14	031578	<b>022057V</b>	E57	<b>16,16</b>
Gris	100	14 à 20	031579	<b>022058G</b>	E60	<b>0,27</b>
Gris	30	25 à 32	031581	<b>379765V</b>	E57	<b>0,68</b>
Noir	100	5 à 7	031583	<b>113600E</b>	E55	<b>10,82</b>
Noir	100	7 à 10	031584	<b>375798M</b>	E57	<b>10,88</b>
Noir	100	10 à 14	031585	<b>113600T</b>	E57	<b>17,84</b>
Noir	100	14 à 20	031586	<b>113600H</b>	E57	<b>0,31</b>
Noir	30	25 à 32	031587	<b>112981E</b>	E57	<b>0,76</b>



#### ATTACHE GRISE FIXFOR POUR CÂBLE ROND

Attache Fixfor pour câble rond - Gris RAL 7035



Coloris	Conditionnement	Diamètre (mm)	Réf	Code	CR	€ HT
Gris	2000	5	031524	<b>021459V</b>	E57	<b>5,34</b>
Gris	100	6	031525	<b>148209V</b>	E57	<b>5,72</b>
Gris	100	8	031527	<b>021510K</b>	E57	<b>6,04</b>
Gris	100	9	031528	<b>021578E</b>	E57	<b>7,12</b>
Gris	100	10	031529	<b>021586O</b>	E57	<b>8,27</b>
Gris	100	12	031530	<b>021587Z</b>	E57	<b>10,30</b>
Gris	100	14	031531	<b>021588K</b>	E57	<b>14,72</b>
Gris	100	16	031532	<b>021589V</b>	E57	<b>13,92</b>
Gris	80	17	031533	<b>113599E</b>	E57	<b>15,83</b>
Gris	60	19	031534	<b>021590G</b>	E57	<b>16,16</b>
Gris	40	22	031535	<b>021638O</b>	E57	<b>36,00</b>
Gris	20	29	031536	<b>148219B</b>	E57	<b>72,56</b>



#### ATTACHE BLANCHE FIXFOR POUR CÂBLE ROND

Attaches Fixfor pour câble rond

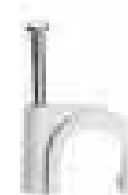

Coloris	Conditionnement	Diamètre (mm)	Réf	Code	CR	€ HT
Blanc	100	6	031555	<b>021746G</b>	E57	<b>5,70</b>
Blanc	100	7	031556	<b>021779F</b>	E57	<b>6,16</b>
Blanc	100	9	031558	<b>021788A</b>	E55	<b>7,42</b>



PINCE À SERTIR



PINCE INSTALLATEUR 8P8C ORANGE

Pince installateur 8P8C Orange



Type	Descriptif	Réf	Code	CR	€ HT
Outillage	Pince installateur 8P/8C	13P1545001	<b>1253503</b>	E60	<b>31,96</b>

TIRAGE DE CÂBLE ET FIL



LUBRIFIANT EASY-GLIDE

Lubrifiant pour tirage de câbles et conducteurs dans des gaines. Biodégradable. Non corrosif



Caractéristique	Réf	Code	CR	€ HT
Biodégradable	219647	<b>1808121</b>	E62	<b>16,97</b>



LOT DE 10 AIGUILLES DE TIRAGE ET ACCESSOIRES

10 aiguilles de tirage de 1 m chacune, (10 m). Tirage de câble et fil. En fibre de verre gainée, très flexible.

Très grande force de traction. Section de 4 à 6 mm<sup>2</sup>.



Longueur de câble (m)	Réf	Code	CR	€ HT
10	52055385	<b>2036914</b>	E51	<b>193,35</b>



TIRE-FILS EN NYLON

Permet un passage plus facile des câbles dans les gaines. Diamètre 4 mm avec embout M4 et tête de guidage.



Longueur de câble (m)	Section (mm <sup>2</sup> )	Réf	Code	CR	€ HT
30	4	52055275	<b>2036806</b>	E51	<b>27,35</b>
20	4	52055273	<b>2036804</b>	E51	<b>18,25</b>
10	4	52055271	<b>2036802</b>	E51	<b>10,30</b>



TIRE FILS EN FIBRE DE VERRE

Tire-fils en fibre de verre diamètre 3 mm. Déroulement et enroulement du tire-fils rapide et simple. Livré avec kit d'accessoires et poignée de tirage.



Longueur de câble (m)	Section (mm <sup>2</sup> )	Réf	Code	CR	€ HT
30	3	52055299	<b>2036829</b>	E51	<b>193,35</b>
20	3	52055298	<b>2036828</b>	E51	<b>170,65</b>



DÉROULEUR UNIVERSEL PMEASY

Dérouleur PMEASY universel en acier galvanisé pour tous type de gaines pré-filées standards



	Réf	Code	CR	€ HT
	PMEASY	<b>1269856</b>	E54	<b>160,00</b>

DIVERS ÉQUIPEMENTS SPÉCIFIQUES ÉLECTRICITÉ



STYLO FEUTRE NOIR INDÉLÉBILE POUR REPÉRAGE

Stylo feutre noir indélébile pour repérage



Type	Descriptif	Réf	Code	CR	€ HT
Stylo feutre	Stylo feutre noir indélébile pour repérage	039598	<b>038028U</b>	E53	<b>6,90</b>



tereve-direct.fr  
Une livraison adaptée à vos besoins



Commande prête en 10 min, pas une de plus !

SEULEMENT CHEZ TÈRÉVA !



Livraison urgente J+1 avant 9h



Livraison standard 24h à 48h



Livraison personnalisée



# Spécifique industriel

Coffret, enveloppe et accessoire de câblage.....	855
Distribution et protection des circuits.....	856
Commande et protection moteur.....	856
Connectique et raccordement .....	858
Commande et signalisation.....	861



Consultez votre Agence ou  
[tereva-direct.fr](http://tereva-direct.fr) pour connaître la  
disponibilité des produits  
ou vos prix nets\*

\*ouverture de compte obligatoire

ARMOIRE ET COFFRET POLYESTER



COFFRET POLYESTER MARINA

Coffret Marina en polyester chargé fibre de verre IP66 - IK10



Dimensions (H x l x P) (mm)	Réf	Code	CR	€ HT
300 x 200 x 160	036250	<b>889218Q</b>	E60	<b>145,00</b>
400 x 300 x 200	036251	<b>889220M</b>	E60	<b>239,60</b>
500 x 400 x 200	036252	<b>889221X</b>	E60	<b>297,80</b>
600 x 400 x 250	036255	<b>889222I</b>	E60	<b>326,90</b>
700 x 500 x 250	036256	<b>889223T</b>	E60	<b>513,80</b>
800 x 600 x 300	036261	<b>889224E</b>	E60	<b>665,80</b>

PRESSE-ÉTOUPE ET PASSE-FIL



PRESSE-ÉTOUPE PLASTIQUE IP 68 COMPLET PE-MT PG

Presse-étoupe gris RAL 7035 à lamettes flexibles



Modèle	Type	Réf	Code	CR	€ HT
PG 7	Ø 3-6,5	098020	<b>485392E</b>	E53	<b>1,62</b>
PG 9	Ø 4-8	098021	<b>485393P</b>	E53	<b>1,63</b>
PG 11	Ø 5-10	098022	<b>485394A</b>	E53	<b>1,78</b>
PG 13	Ø 6-12	098023	<b>485395L</b>	E53	<b>2,04</b>
PG 16	Ø 10-14	098024	<b>485396W</b>	E53	<b>2,57</b>
PG 21	Ø 12-18	098025	<b>485397H</b>	E53	<b>3,08</b>
PG 29	Ø 18-25	098026	<b>485398S</b>	E53	<b>4,48</b>
PG 36	Ø 22-32	098027	<b>485399D</b>	E53	<b>14,55</b>
PG 42	Ø 30-38	098028	<b>485400O</b>	E53	<b>21,38</b>
PG 48	Ø 34-44	098029	<b>485401Z</b>	E53	<b>23,96</b>



PRESSE-ÉTOUPE PLASTIQUE IP 68 COMPLET PE-MT MÉTRIQUE ISO

Serrage mécanique anti-vibration avec bague d'étanchéité néoprène avec indice de protection : IP 68. Partie bloquante constituée de lamelles flexibles exerçant une forte pression sur le câble et conférant au produit une tenue optimale à la traction. Coloris gris argent RAL 7001. Livré avec joint de surface et écrou hexagonal montés. Conformés à la norme EN 50262, agréés VDE.



Modèle	Type	Réf	Code	CR	€ HT
Iso 12	Ø 3-6,5	098000	<b>1135600</b>	E53	<b>1,82</b>
Iso 16	Ø 4-8	098001	<b>485385F</b>	E53	<b>2,05</b>
Iso 20	Ø 6-12	098003	<b>485386Q</b>	E53	<b>2,52</b>
Iso 25	Ø 12-18	098005	<b>485387B</b>	E53	<b>3,85</b>
Iso 32	Ø 18-25	098006	<b>485388M</b>	E53	<b>6,22</b>
Iso 40	Ø 22-32	098007	<b>485389X</b>	E53	<b>16,58</b>
Iso 50	Ø 30-38	098008	<b>485390I</b>	E53	<b>20,03</b>
Iso 63	Ø 34-44	098009	<b>485391T</b>	E53	<b>23,96</b>

RÉPARTITEUR



RÉPARTITEUR MODULAIRE MONOBLOC TETRAPOLAIRE

Répartition "standard". Tenue au fil incandescent suivant EN 60695-2-11 : 960 °C sur les supports de parties actives. Fixation sur rail symétrique ou sur platine par 2 vis. Livré avec plaque arrière isolante et capot de protection face avant transparent.



Nombre de modules	Nombre de pôles	Calibre (A)	Réf	Code	CR	€ HT
4	4P	100	004884	<b>1868420</b>	E57	<b>34,21</b>
6	4P	125	004886	<b>186843Z</b>	E57	<b>47,14</b>
6	4P	40	004885	<b>480358K</b>	E57	<b>52,13</b>
8	4P	125	004888	<b>186844K</b>	E57	<b>62,31</b>
10	4P	160	004879	<b>1120880</b>	E60	<b>194,80</b>



RÉPARTITEUR MODULAIRE MONOBLOC BIPOLAIRE

Tenue au fil incandescent suivant EN 60695-2-11 : 960 °C sur les supports de parties actives. Fixation sur rail symétrique ou sur platine par 2 vis. Livré avec plaque arrière isolante et capot de protection face avant transparent.



Nombre de modules	Nombre de pôles	Calibre (A)	Réf	Code	CR	€ HT
6	2P	40	004881	<b>484380A</b>	E57	<b>33,76</b>
4	2P	100	004880	<b>379101X</b>	E57	<b>25,79</b>
8	2P	125	004882	<b>186840S</b>	E60	<b>35,85</b>



RAIL DIN SYMÉTRIQUE AVEC OBLONGS À COUPER

Rail à couper symétrique profondeur 15 mm avec oblongs. Longueur : 2 mètres



Modèle	Type	Réf	Code	CR	€ HT
Rail DIN symétrique avec oblongs à couper	Longueur 2 m	047723	<b>1132517</b>	E57	<b>30,99</b>



# terevea-direct.fr

Une livraison adaptée à vos besoins



Commande prête en 10 min, pas une de plus !

SEULEMENT CHEZ TÊRÊVA !



Livraison urgente J+1 avant 9h



Livraison standard 24h à 48h



Livraison personnalisée

FUSIBLE ET PORTE-FUSIBLE



**CARTOUCHE INDUSTRIELLE CYLINDRIQUE - TYPE GG - 8 X 32 MM**

Tension d'utilisation : 400 V.  
Pouvoir de coupure : 20 000 A.  
Permettent le contrôle de la sélectivité pour la protection moteur.



Dimensions (mm)	Type	Calibre (A)	Réf	Code	CR	€ HT
8 x 32	Sans voyant	1	012301	<b>025745D</b>	E60	<b>1,47</b>
9 x 32	Sans voyant	2	012302	<b>025746D</b>	E60	<b>1,27</b>
10 x 32	Sans voyant	4	012304	<b>021841L</b>	E60	<b>1,27</b>
11 x 32	Sans voyant	6	012306	<b>021842W</b>	E60	<b>1,27</b>
12 x 32	Sans voyant	8	012308	<b>149690K</b>	E60	<b>1,38</b>
13 x 32	Sans voyant	10	012310	<b>021843H</b>	E57	<b>1,24</b>
14 x 32	Sans voyant	12	012312	<b>461054I</b>	E57	<b>1,46</b>
15 x 32	Sans voyant	16	012316	<b>021844S</b>	E57	<b>1,23</b>
8,5 x 31,5	Sans voyant	20	012320	<b>021845D</b>	E57	<b>1,14</b>
16 x 32	Avec voyant	2	012402	<b>021846D</b>	E60	<b>2,27</b>
17 x 32	Avec voyant	4	012404	<b>464092Q</b>	E60	<b>2,27</b>
18 x 32	Avec voyant	6	012406	<b>021848K</b>	E60	<b>2,28</b>
19 x 32	Avec voyant	8	012408	<b>461323D</b>	E60	<b>2,30</b>
20 x 32	Avec voyant	10	012410	<b>021849V</b>	E57	<b>2,18</b>
21 x 32	Avec voyant	12	012412	<b>461324D</b>	E60	<b>2,49</b>
22 x 32	Avec voyant	16	012416	<b>021850G</b>	E60	<b>2,11</b>
8,5 x 31,5	Avec voyant	20	012420	<b>021851R</b>	E57	<b>1,99</b>



**CARTOUCHE INDUSTRIELLE CYLINDRIQUE - TYPE GG HPC - 10 X 38 MM**

Type gG HPC (Haut Pouvoir de Coupure).  
Avec ou sans voyant.  
Tension d'utilisation : 500V.  
Pouvoir de coupure : 100 000A.  
Permet le contrôle de la sélectivité pour la protection moteur.



Dimensions (mm)	Type	Calibre (A)	Réf	Code	CR	€ HT
10 x 38	Sans voyant	1	013301	<b>023542C</b>	E53	<b>1,84</b>
10 x 38	Sans voyant	2	013302	<b>023557L</b>	E53	<b>1,67</b>
10 x 38	Sans voyant	4	013304	<b>023562D</b>	E53	<b>1,67</b>
10 x 38	Sans voyant	6	013306	<b>021867L</b>	E53	<b>1,66</b>
10 x 38	Sans voyant	8	013308	<b>023563Z</b>	E57	<b>1,73</b>
10 x 38	Sans voyant	10	013310	<b>021868W</b>	E53	<b>1,64</b>
10 x 38	Sans voyant	12	013312	<b>023582A</b>	E57	<b>1,73</b>
10 x 38	Sans voyant	16	013316	<b>021869H</b>	E53	<b>1,67</b>
10 x 38	Sans voyant	20	013320	<b>021870S</b>	E53	<b>1,65</b>
10 x 38	Sans voyant	25	013325	<b>021871D</b>	E60	<b>1,43</b>
10,3 x 38	Sans voyant	32	013332	<b>021872D</b>	E57	<b>1,16</b>
10 x 38	Avec voyant	10	013410	<b>021876G</b>	E57	<b>4,18</b>
10 x 38	Avec voyant	16	013416	<b>021877R</b>	E57	<b>4,18</b>
10 x 38	Avec voyant	20	013420	<b>021878C</b>	E57	<b>4,20</b>
10 x 38	Avec voyant	25	013425	<b>021879N</b>	E60	<b>3,06</b>
10,3 x 38	Avec voyant	32	013432	<b>021880Y</b>	E60	<b>2,71</b>



**CARTOUCHE INDUSTRIELLE CYLINDRIQUE - TYPE AM HPC - 10 X 38 MM**

Type aM HPC (Haut Pouvoir de Coupure).  
Sans voyant.  
Tension d'utilisation : 500V.  
Pouvoir de coupure : 100 000A.  
Permet le contrôle de la sélectivité pour la protection moteur.



Dimensions (mm)	Type	Calibre (A)	Réf	Code	CR	€ HT
10 x 38	Sans voyant	1	013001	<b>021859B</b>	E53	<b>1,84</b>
10 x 38	Sans voyant	2	013002	<b>021860M</b>	E53	<b>1,67</b>
10 x 38	Sans voyant	4	013004	<b>021861X</b>	E53	<b>1,68</b>
10 x 38	Sans voyant	6	013006	<b>021862I</b>	E53	<b>1,65</b>
10 x 38	Sans voyant	8	013008	<b>023611H</b>	E57	<b>1,73</b>
10 x 38	Sans voyant	10	013010	<b>021863T</b>	E53	<b>1,65</b>
10 x 38	Sans voyant	12	013012	<b>023631T</b>	E57	<b>1,74</b>
10 x 38	Sans voyant	16	013016	<b>021864E</b>	E53	<b>1,68</b>
10 x 38	Sans voyant	20	013020	<b>023970E</b>	E53	<b>1,65</b>
10 x 38	Sans voyant	25	013025	<b>474987B</b>	E53	<b>1,84</b>

INTERRUPTEUR SECTIONNEUR MODULAIRE



**INTERRUPTEUR-SECTIONNEUR**

Tension d'isolement (Ui) : 500 V CA  
Sectionnement à coupure pleinement apparente  
Raccordement Ø 50 mm<sup>2</sup> (rigide), Ø 35 mm<sup>2</sup> (souple ou embout)



Nombre de modules	Nombre de pôles	Tension (V)	Type	Calibre (A)	Réf	Code	CR	€ HT
2	2	415	Interrupteur-sectionneur	63	A9S65263	<b>1167612</b>	E63	<b>67,85</b>

► COMMANDE ET PROTECTION MOTEUR

COFFRET DÉPART MOTEUR



**DÉMARREUR TESYS**

Démarreur en coffret TeSys LE1-D - 9 A - bobine 400 V CA



Puissance du moteur (kW)	Calibre (en A)	Réf	Code	CR	€ HT
4	9	LE1D09V7	<b>1162405</b>	E53	<b>91,30</b>



**COFFRET VIDE POUR GV2 SANS ARRÊT D'URGENCE**

Coffret vide saillie sans arrêt d'urgence IP55 TeSys GV pour GV2ME en plastique



Dimensions (H x l x P) (mm)	Indice de protection	Nombre de rangées	Réf	Code	CR	€ HT
147 x 93 x 84	IP55	1	GV2MCO2	<b>1162336</b>	E53	<b>26,40</b>
147 x 93 x 145,5	IP55	1	GV2MCK04	<b>1162337</b>	E53	<b>62,70</b>

DISJONCTEUR MOTEUR



DISJONCTEUR MOTEUR MAGNÉTO-THERMIQUE GV2

Permet la mise en marche et l'arrêt d'un moteur mono ou triphasé.



Pouvoir de coupure (kA)	Puissance du moteur (kW)	Calibre (en A)	Réf	Code	CR	€ HT
100	0.12	0,4...0,63	GV2ME04	<b>1162340</b>	E53	<b>81,00</b>
100	0.25	0,63...1	GV2ME05	<b>1162341</b>	E53	<b>78,30</b>
100	0.37	1...1,6	GV2ME06	<b>1162342</b>	E53	<b>78,30</b>
100	0.75	1,6...2,5	GV2ME07	<b>1162343</b>	E53	<b>78,30</b>
100	1.1	2,5...4	GV2ME08	<b>1162344</b>	E53	<b>78,30</b>
100	2.2	4...6,3	GV2ME10	<b>1162345</b>	E53	<b>74,60</b>
100	3	6...10	GV2ME14	<b>1162346</b>	E53	<b>83,90</b>
100	5.5	9...14	GV2ME16	<b>1162347</b>	E53	<b>86,10</b>
100	7.5	13...18	GV2ME20	<b>1162348</b>	E53	<b>96,30</b>
50	11	20...25	GV2ME22	<b>1162350</b>	E53	<b>123,40</b>
100	18.5	30...40	GV3P40	<b>1162352</b>	E53	<b>226,10</b>

CONTACTEUR INDUSTRIEL



CONTACTEUR TESYS AC

Contacteur alternatif auxiliaire pour gamme TESYS.  
AC-3 440V  
3 Pôles.



Nombre de modules	Type de contact	Calibre (A)	Tension de commande (en V)	Réf	Code	CR	€ HT
2,5	1F+10	9	690 AC	LC1D09B7	<b>1162371</b>	E53	<b>43,60</b>
2,5	1F+10	9	690 AC	LC1D09FE7	<b>1162374</b>	E53	<b>45,70</b>
2,5	1F+10	9	690 AC	LC1D09P7	<b>1162375</b>	E53	<b>45,70</b>
2,5	1F+10	9	690 AC	LC1D09V7	<b>1162376</b>	E53	<b>43,60</b>
2,5	1F+10	12	690 AC	LC1D12B7	<b>1162377</b>	E53	<b>51,60</b>
2,5	1F+10	12	690 AC	LC1D12E7	<b>1162379</b>	E53	<b>49,20</b>
2,5	1F+10	12	690 AC	LC1D12P7	<b>1162380</b>	E53	<b>49,20</b>
2,5	1F+10	12	690 AC	LC1D12V7	<b>1162381</b>	E53	<b>49,20</b>
2,5	1F+10	18	690 AC	LC1D18B7	<b>1162382</b>	E53	<b>70,80</b>
2,5	1F+10	18	690 AC	LC1D18E7	<b>1162384</b>	E53	<b>67,50</b>
2,5	1F+10	18	690 AC	LC1D18P7	<b>1162385</b>	E53	<b>67,50</b>
2,5	1F+10	18	690 AC	LC1D18V7	<b>1162386</b>	E53	<b>70,80</b>
2,5	1F+10	25	690 AC	LC1D25B7	<b>1162387</b>	E53	<b>92,30</b>
2,5	1F+10	25	690 AC	LC1D25E7	<b>1162389</b>	E53	<b>92,30</b>
2,5	1F+10	25	690 AC	LC1D25FE7	<b>1162390</b>	E53	<b>96,80</b>
2,5	1F+10	25	690 AC	LC1D25P7	<b>1162391</b>	E53	<b>96,80</b>
2,5	1F+10	25	690 AC	LC1D25V7	<b>1162392</b>	E53	<b>92,30</b>
2,5	1F+10	32	690 AC	LC1D32B7	<b>1162393</b>	E53	<b>131,60</b>
2,5	1F+10	32	690 AC	LC1D32P7	<b>1162394</b>	E53	<b>131,60</b>
2,5	1F+10	32	690 AC	LC1D32V7	<b>1196812</b>	E53	<b>129,10</b>
2,5	1F+10	80	690 AC	LC1D80P7	<b>1162397</b>	E53	<b>338,70</b>
2,5	1F+10	80	690 AC	LC1D80E7	<b>1221014</b>	E53	<b>330,70</b>

NC : Non communiqué



CONTACT AUXILIAIRE TESYS POUR GVAD - GVAE - GVAN

Contacts auxiliaires instantanés

Nombre de modules	Type	Caractéristique	Réf	Code	CR	€ HT
0,5	1F+10 (défaut) 6A	Auxiliaire latéral gauche	GVAD0110	<b>1162353</b>	E53	<b>20,30</b>
0,5	2F (défaut) 6A	Auxiliaire latéral gauche	GVAD1010	<b>1162354</b>	E53	<b>19,70</b>
2,5	10+1F 2,5A	Auxiliaire avant	GVAE11	<b>1162355</b>	E53	<b>13,00</b>
2,5	2F 2,5A	Auxiliaire avant	GVAE20	<b>1162356</b>	E53	<b>13,70</b>
0,5	10+1F 6A	Auxiliaire latéral gauche	GVAN11	<b>1162357</b>	E53	<b>13,50</b>



BLOC CONTACT AUXILIAIRE TESYS

Borniers à vis-étrier



Type	Caractéristique	Réf	Code	CR	€ HT
1F+10	Bloc de contact auxiliaire serie TeSys CA	LA1KN11	<b>1162359</b>	E53	<b>9,30</b>
2F+00	Bloc de contact auxiliaire serie TeSys CA	LA1KN20	<b>1162360</b>	E53	<b>9,30</b>
2F+20	Bloc de contact auxiliaire serie TeSys CA	LA1KN22	<b>1162361</b>	E53	<b>16,40</b>
1F+10	Bloc de contact auxiliaire serie TeSys D	LADN11	<b>1162363</b>	E53	<b>14,10</b>
2F+20	Bloc de contact auxiliaire serie TeSys D	LADN20	<b>1162364</b>	E53	<b>14,10</b>
2F+20	Bloc de contact auxiliaire serie TeSys D	LADN22	<b>1162365</b>	E53	<b>25,10</b>
3F+10	Bloc de contact auxiliaire serie TeSys D	LADN31	<b>1162366</b>	E53	<b>25,10</b>
4F+00	Bloc de contact auxiliaire serie TeSys D	LADN40	<b>1162367</b>	E53	<b>25,10</b>

RELAIS



SUPPORT POUR RELAIS 5534

Support avec bornes à cage montage sur panneau ou sur rail 35 mm pour relais 5534 ou 5532



Nombre de modules	Réf	Code	CR	€ HT
2	9404SMA	<b>1157993</b>	E64	<b>8,21</b>



SUPPORT MÉTAL POUR RELAIS 55 ET 85

Support pour 5534 à vis et étrier métal



Nombre de modules	Réf	Code	CR	€ HT
2	9474SMA	<b>1198683</b>	E64	<b>8,53</b>



RELAIS EMBROCHABLE 7 - 10 A SÉRIE 5534

Relais industriel embrochable pour un usage général avec 4 contacts



Nombre de modules	Tension de commande (V)	Type de contact	Calibre (A)	Réf	Code	CR	€ HT
2	12	4RT	7	553480120040	<b>1198656</b>	E64	<b>13,85</b>
2	24	4RT	7	553480240040	<b>1198657</b>	E64	<b>13,85</b>
2	230	4RT	7	553482300040	<b>1198661</b>	E86	<b>15,39</b>

PRISE INDUSTRIELLE



**SOCLE SAILLIE 10° IEC 309 HP IP44**

Socle saillie fixe étanche 16A ou 32A



Indice de protection	Intensité (A)	Modèle	Nombre de pôles	Type	Coloris	Réf	Code	CR	€ HT
IP44	16	IEC 309 HP	2P+T	Technopolymère sans halogène	Bleu	GW62404	<b>3178100</b>	E51	<b>9,70</b>
IP44	16	IEC 309 HP	3P+N+T	Technopolymère sans halogène	Rouge	GW62409	<b>3178105</b>	E51	<b>11,40</b>
IP44	32	IEC 309 HP	3P+N+T	Technopolymère sans halogène	Rouge	GW62420	<b>3178116</b>	E51	<b>17,80</b>
IP44	16	IEC 309 HP	3P+T	Technopolymère sans halogène	Rouge	GW62408	<b>3178104</b>	E51	<b>10,50</b>
IP44	32	IEC 309 HP	3P+T	Technopolymère sans halogène	Rouge	GW62419	<b>3178115</b>	E51	<b>16,70</b>



**PRISE MOBILE DROITE IEC 309 HP IP44/IP54**

Prise mobile droite étanche 16A ou 32A



Indice de protection	Intensité (A)	Modèle	Nombre de pôles	Type	Coloris	Réf	Code	CR	€ HT
IP44/IP54	16	IEC 309 HP	3P+N+T	Technopolymère sans halogène	Rouge	GW62009FH	<b>2327327</b>	E60	<b>15,30</b>
IP44/IP54	16	IEC 309 HP	3P+T	Technopolymère sans halogène	Rouge	GW62008FH	<b>2327326</b>	E60	<b>13,10</b>
IP44/IP54	16	IEC 309 HP	2P+T	Technopolymère sans halogène	Bleu	GW62004FH	<b>1242173</b>	E60	<b>11,40</b>
IP44/IP54	32	IEC 309 HP	3P+N+T	Technopolymère sans halogène	Rouge	GW62020FH	<b>1242176</b>	E60	<b>22,30</b>
IP44/IP54	32	IEC 309 HP	3P+T	Technopolymère sans halogène	Rouge	GW62019FH	<b>1242175</b>	E60	<b>19,40</b>

# COFFRETS D'ALIMENTATION PROVISOIRE

## De l'armoire de branchement au coffret corps de métier



### LARGEUR DE GAMME

Du branchement et comptage en Tarif Jaune ou en Tarif Bleu, jusqu'au coffret de connexion terminale équipé de prises 16 A, le tout référencé en standard catalogue.

### CONFORMITÉ



Produits certifiés, ils satisfont aux exigences de la norme d'installation NF C-15-100 et autres recommandations et décrets en vigueur.

### SUR-MESURE

Bureau d'études dédié pour accompagnement projet, chiffrage et définition technique pour des produits spécifiques.

Remise d'offre et délai de fabrication rapides.

### QUALITÉ PRO

Maîtrise complète du produit fini : enveloppe, protection et socles de prise sont de fabrication GEWISS, utilisation de composants à la marque NF. Garantie 2 ans.



**Chantiers BTP , Collectivités,  
Evènementiel, Industrie**

Découvrez l'intégralité de la gamme sur [www.gewiss.com](http://www.gewiss.com)



### FICHE MOBILE IEC 309 HP IP44/IP54

Fiche mobile protégée 16A ou 32A

Indice de protection	Intensité (A)	Modèle	Nombre de pôles	Type	Coloris	Réf	Code	CR	€ HT
IP44/IP54	16	IEC 309 HP	3P+N+T	Technopolymère sans halogène	Rouge	GW60009FH	<b>2327325</b>	E60	<b>10,60</b>
IP44/IP54	16	IEC 309 HP	2P+T	Technopolymère sans halogène	Bleu	GW60004FH	<b>1242168</b>	E60	<b>7,55</b>
IP44/IP54	32	IEC 309 HP	3P+N+T	Technopolymère sans halogène	Rouge	GW60020FH	<b>1242172</b>	E60	<b>16,70</b>
IP44/IP54	16	IEC 309 HP	3P+T	Technopolymère sans halogène	Rouge	GW60008FH	<b>1242169</b>	E60	<b>8,50</b>
IP44/IP54	32	IEC 309 HP	3P+T	Technopolymère sans halogène	Rouge	GW60019FH	<b>1242171</b>	E60	<b>15,00</b>



### ADAPTEUR MOBILE INDUSTRIEL VERS DOMESTIQUE IP44

Prise 2P+T 16A Standard française

Indice de protection	Intensité (A)	Modèle	Nombre de pôles	Type	Coloris	Réf	Code	CR	€ HT
IP44	16	IEC 309 MA	2P+T	Standard Français	Bleu	GW64203	<b>2327328</b>	E60	<b>17,30</b>



### PRISE MONTAGE TABLEAU P17 IP44

Prise à entraxes unifiés fixes pouvant se fixer sur des plastrons pleins ou pré-perçés, sur des boîtes d'encastrement réf. 0 577 21/22 et sur des coffrets de chantier P17.

Indice de protection	Intensité (A)	Modèle	Nombre de pôles	Type	Coloris	Réf	Code	CR	€ HT
IP44	16	P 17	2P+T	Plastique	Bleu	555184	<b>1413369</b>	E57	<b>10,70</b>
IP44	16	P 17	3P+T	Plastique	Rouge	555188	<b>1413375</b>	E57	<b>14,86</b>
IP44	16	P 17	3P+N+T	Plastique	Rouge	555189	<b>1413376</b>	E57	<b>15,46</b>
IP44	32	P 17	2P+T	Plastique	Bleu	555284	<b>1413370</b>	E57	<b>16,59</b>
IP44	32	P 17	3P+T	Plastique	Rouge	555288	<b>1413377</b>	E57	<b>23,03</b>
IP44	32	P 17	3P+N+T	Plastique	Rouge	555289	<b>1413378</b>	E57	<b>23,96</b>



### SOCLE SAILLIE FIXE P17 IP44

Socle saillie P17 étanche

Indice de protection	Intensité (A)	Modèle	Nombre de pôles	Type	Coloris	Réf	Code	CR	€ HT
IP44	16	P 17	2P+T	Plastique	Bleu	555154	<b>1413223</b>	E57	<b>8,49</b>
IP44	16	P 17	3P+T	Plastique	Rouge	555158	<b>1413374</b>	E57	<b>11,79</b>
IP44	16	P 17	3P+N+T	Plastique	Rouge	555159	<b>1378355</b>	E57	<b>12,26</b>
IP44	32	P 17	2P+T	Plastique	Bleu	555254	<b>1413371</b>	E57	<b>13,16</b>
IP44	32	P 17	3P+T	Plastique	Rouge	555258	<b>1413379</b>	E57	<b>18,27</b>
IP44	32	P 17	3P+N+T	Plastique	Rouge	555259	<b>1378360</b>	E57	<b>19,00</b>



### PRISE MOBILE P17 IP44

Prise mobile étanche

Indice de protection	Intensité (A)	Modèle	Nombre de pôles	Type	Coloris	Réf	Code	CR	€ HT
IP44	16	P 17	2P+T	Plastique	Bleu	555104	<b>1378351</b>	E57	<b>9,54</b>
IP44	16	P 17	3P+T	Plastique	Rouge	555108	<b>1378352</b>	E57	<b>13,24</b>
IP44	16	P 17	3P+N+T	Plastique	Rouge	555109	<b>1378353</b>	E57	<b>13,77</b>
IP44	32	P 17	2P+T	Plastique	Bleu	555214	<b>1413368</b>	E57	<b>14,78</b>
IP44	32	P 17	3P+T	Plastique	Rouge	555218	<b>1413372</b>	E57	<b>20,53</b>
IP44	32	P 17	3P+N+T	Plastique	Rouge	555219	<b>1378354</b>	E57	<b>21,35</b>





### FICHE MOBILE P17 IP44

Fiche mobile droite P 17 - 380/415 V~ - 16 A - 3P+T - IP 44



Indice de protection	Intensité (A)	Modèle	Nombre de pôles	Type	Coloris	Réf	Code	CR	€ HT
IP44	16	P 17	2P+T	Plastique	Bleu	555124	<b>1378361</b>	E57	<b>7,34</b>
IP44	16	P 17	3P+T	Plastique	Rouge	555128	<b>1378348</b>	E57	<b>10,19</b>
IP44	16	P 17	3P+N+T	Plastique	Rouge	555129	<b>1378349</b>	E57	<b>10,59</b>
IP44	32	P 17	2P+T	Plastique	Bleu	555234	<b>1413366</b>	E57	<b>11,37</b>
IP44	32	P 17	3P+T	Plastique	Rouge	555238	<b>1413367</b>	E57	<b>15,79</b>
IP44	32	P 17	3P+N+T	Plastique	Rouge	555239	<b>1378350</b>	E57	<b>16,42</b>



### FICHE MOBILE DROITE HYPRA BLEU 200/250 V~ PLASTIQUE IP44

Bleu 200/250 V~ - 2P+T - Plastique - Etanche : IP44



Indice de protection	Intensité (A)	Modèle	Nombre de pôles	Type	Coloris	Réf	Code	CR	€ HT
IP44	16	Hypira	2P+T	Plastique	Bleu	052042	<b>075190E</b>	E57	<b>30,31</b>
IP44	16	Hypira	3P+T	Plastique	Rouge	052243	<b>078655D</b>	E57	<b>32,02</b>
IP44	16	Hypira	3P+N+T	Plastique	Rouge	052244	<b>075179N</b>	E57	<b>36,38</b>
IP44	32	Hypira	2P+T	Plastique	Bleu	052742	<b>106408U</b>	E57	<b>37,88</b>
IP44	32	Hypira	3P+T	Plastique	Rouge	052943	<b>072905L</b>	E57	<b>40,02</b>
IP44	32	Hypira	3P+N+T	Plastique	Rouge	052944	<b>072906W</b>	E57	<b>45,48</b>



### PRISE MOBILE HYPRA BLEU 200/250 V~ PLASTIQUE IP44

Prise mobile étanche 16A ou 32A plastique



Indice de protection	Intensité (A)	Modèle	Nombre de pôles	Type	Coloris	Réf	Code	CR	€ HT
IP44	16	Hypira	2P+T	Plastique	Bleu	052082	<b>375990S</b>	E57	<b>33,12</b>
IP44	16	Hypira	3P+T	Plastique	Rouge	052283	<b>375993Z</b>	E57	<b>37,76</b>
IP44	16	Hypira	3P+N+T	Plastique	Rouge	052284	<b>075191P</b>	E57	<b>45,49</b>
IP44	32	Hypira	2P+T	Plastique	Bleu	052782	<b>994404K</b>	E57	<b>43,58</b>
IP44	32	Hypira	3P+T	Plastique	Rouge	052983	<b>375994K</b>	E57	<b>49,68</b>
IP44	32	Hypira	3P+N+T	Plastique	Rouge	052984	<b>375995V</b>	E57	<b>59,86</b>

## RACCORD ET COSSE



### COFFRET D'ASSORTIMENT DE COSSES À SERTIR

Coffret plastique avec plusieurs compartiments comprenant :

- Cosses rondes pré-isolées - Clips femelles - Manchons à butée isolés - Fiches plates mâles



Coloris	Conditionnement	Section (en mm <sup>2</sup> )	Réf	Code	CR	€ HT
Rouge/ Bleu/Jaune	Coffret 12 compartiments 230 cosses	1,5 à 6,35	ISOBOX12	<b>2038886</b>	E62	<b>68,00</b>
Rouge/ Bleu/Jaune	Coffret 18 compartiments 415 cosses	1,5 à 6,35	ISOBOX18	<b>2038887</b>	E62	<b>113,80</b>



### COSSE TUBULAIRE DROITE EN CUIVRE

Cosse tubulaire droite en cuivre étamé par électrolyse

Conforme à la norme NFC20-130

Conditionnement : 100 pièces



Coloris	Conditionnement	Section (en mm <sup>2</sup> )	Réf	Code	CR	€ HT
Cuivre étamé	100	16 - Bornage 6	CNF16-6	<b>2037183</b>	E62	<b>64,55</b>
Cuivre étamé	100	16 - Bornage 8	CNF16-8	<b>2037184</b>	E62	<b>64,55</b>
Cuivre étamé	100	25 - Bornage 8	CNF25-8	<b>2037208</b>	E62	<b>78,10</b>

## EMBOUT DE CÂBLAGE



### BOITES DE POCHE À COUVERCLE COULISSANT

Boîtes de poche à couvercle coulissant embouts de 0,5 à 2,5 mm<sup>2</sup>



Coloris	Conditionnement	Section (en mm <sup>2</sup> )	Réf	Code	CR	€ HT
Blanc/Gris/ Bleu/Rouge/ Noir	Boîte de 400 embouts	0,75 à 2,5	SB25T	<b>2038900</b>	E62	<b>27,80</b>
Orange/Vert/ Marron/Blanc	Boîte de 100 embouts	4 à 16	SB160T	<b>2038899</b>	E62	<b>27,80</b>

## OUTILLAGE POUR COSSE



### PINCE INSTALLATEUR 8P8C ORANGE

Pince installateur 8P8C Orange



Type	Descriptif	Réf	Code	CR	€ HT
Outillage	Pince installateur 8P/8C	13P1545001	<b>1253503</b>	E60	<b>31,96</b>



**GAINES THERMORÉTRACTABLE**



**COFFRET D'ASSORTIMENT DE GAINES THERMORÉTRACTABLES**

Thermobox : Assortiment de gaines thermorétractables PLF 100 noir diamètre avant rétreint de 1,2 mm à 19,1 mm  
 Thermobox 6 : Assortiment de gaines thermorétractables PLF 100 noir couleurs diamètre avant rétreint de 2,4 mm à 25,4mm



Type	Coloris	Réf	Code	CR	€ HT
Thermobox coffret 9 compartiments 85 gaines	Noir	THERMOBOX	<b>2041067</b>	E62	<b>83,65</b>
Thermobox 6 coffret 6 compartiments 66 gaines	Couleur	THERMOBOX6	<b>2041068</b>	E62	<b>115,75</b>

**BLOC DE JONCTION**



**BLOC DE JONCTION VIKING 3 À VIS 1 JONCTION - GRIS**

Permettent d'assurer la liaison électrique entre 2 conducteurs cuivre souples (avec ou sans embout) ou rigide  
 2 zones pour peignes de liaison équipotentielle à insertion automatique  
 Montage sur rail profondeur 15 mm



Coloris	Conditionnement	Section (en mm²)	Réf	Code	CR	€ HT
Gris	60 unités	2,5	037160	<b>1079873</b>	E53	<b>1,16</b>
Gris	50 unités	4	037161	<b>1079874</b>	E53	<b>1,23</b>
Gris	40 unités	6	037162	<b>1079875</b>	E53	<b>1,75</b>
Gris	30 unités	10	037163	<b>1079876</b>	E53	<b>2,12</b>
Gris	20 unités	16	037164	<b>1079877</b>	E53	<b>3,80</b>
Gris	20 unités	35	037165	<b>1079878</b>	E53	<b>4,95</b>



**BLOC DE JONCTION VIKING 3 À VIS - BLEU**

Bloc jonction Viking 3 à vis - 1 jonction/1 entrée/1 sortie - bleu - pas 5



Coloris	Conditionnement	Section (en mm²)	Réf	Code	CR	€ HT
Bleu	60 unités	2,5 - 1 jonction	037100	<b>1130824</b>	E53	<b>1,34</b>
Bleu	50 unités	4 - 1 jonction	037101	<b>1130825</b>	E53	<b>1,42</b>
Bleu	40 unités	6 - 1 jonction	037102	<b>1130826</b>	E53	<b>1,94</b>
Bleu	20 unités	16	037104	<b>1130828</b>	E53	<b>3,98</b>
Bleu	20 unités	35	037105	<b>1130829</b>	E53	<b>5,31</b>



**BLOC DE JONCTION VIKING 3 À VIS - VERT/JAUNE**

Le bloc de jonction permet d'assurer la liaison électrique entre 2 conducteurs cuivre souples (avec ou sans embout) ou rigides.



Coloris	Conditionnement	Section (en mm²)	Réf	Code	CR	€ HT
Vert/Jaune	60 unités	2,5	037170	<b>474393T</b>	E53	<b>3,67</b>
Vert/Jaune	50 unités	4	037171	<b>035681V</b>	E53	<b>4,59</b>
Vert/Jaune	40 unités	6	037172	<b>1079879</b>	E53	<b>6,02</b>
Vert/Jaune	30 unités	10	037173	<b>1079880</b>	E53	<b>6,86</b>
Vert/Jaune	10 unités	16	037174	<b>1079881</b>	E53	<b>10,37</b>
Vert/Jaune	10 unités	35	037175	<b>1130846</b>	E53	<b>11,16</b>



**CLOISON TERMINALE VIKING 3**

Cloisons terminales pour blocs jonctions Viking 3 à vis.  
 1 entrée/1 sortie.

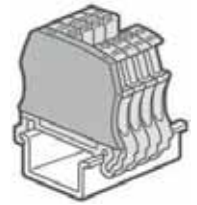

Coloris	Conditionnement	Section (en mm²)	Réf	Code	CR	€ HT
Gris	100 unités	Pas de 5/6/7/8	037550	<b>1079883</b>	E53	<b>0,99</b>
Gris	20 unités	Pas 12/15	037551	<b>1079884</b>	E53	<b>1,26</b>

► **COMMANDE ET SIGNALISATION**

**COMMUTATEUR, INTERRUPTEUR DE PROXIMITÉ**

**TRANSFORMATEUR INDUSTRIEL**



**TRANSFORMATEUR COMMANDE ET SÉPARATION DES CIRCUITS**

Transformateur commande et signal monophasé bornes à vis - Primaire : 230/400 V  
 Secondaire : 115/230 V - 40 VA

Nombre de modules	Puissance (VA)	Tension (V)	Tension (V)	Réf	Code	CR	€ HT
4	40	400	230 - 400 V (primaire) 115 - 230 V (secondaire)	044261	<b>1131648</b>	E57	<b>111,20</b>
4 <sup>1 2</sup>	100	400	230 - 400 V (primaire) 115 - 230 V (secondaire)	044263	<b>1131650</b>	E57	<b>119,60</b>



**INTERRUPTEUR SECTIONNEUR HP**

Interrupteur sectionneur série 70 RT HP - Coupure d'urgence - En boîtier isolant - 16A, 25A ou 32A - 2P, 3P ou 4P - Poignée rouge cadenassable  
 Verrouillable par 3 cadenas - IP66/67/69



Nombre de modules	Nombre de pôles	Tension (V)	Type	Calibre (A)	Réf	Code	CR	€ HT
4	3P	415	Série 70 RT HP	16	GW70432P	<b>3179516</b>	E58	<b>38,40</b>
4	2P	415	Série 70 RT HP	25	GW70486P	<b>3179559</b>	E58	<b>37,50</b>
4	3P	415	Série 70 RT HP	25	GW70487P	<b>3179563</b>	E58	<b>40,50</b>
4	4P	415	Série 70 RT HP	25	GW70488P	<b>3179565</b>	E58	<b>43,60</b>
4	3P	415	Série 70 RT HP	32	GW70435P	<b>3179522</b>	E58	<b>41,50</b>



### INTERRUPTEUR DE PROXIMITÉ

Coffret permettant la coupure en charge, le sectionnement et le cadenassage en position ouverte d'un équipement situé à distance. Il peut assurer la fonction d'interrupteur général, de coupure d'urgence, d'arrêt d'urgence. Permet de passer l'installation



Nombre de modules	Nombre de pôles	Tension (V)	Calibre (A)	Réf	Code	CR	€ HT
4	3P	690	12	022660	<b>484478M</b>	E53	<b>105,20</b>
4	3P+N	690	12	022662	<b>374260U</b>	E53	<b>124,70</b>
4	3P	690	25	022600	<b>465441J</b>	E53	<b>150,50</b>
4	3P+N	690	25	022602	<b>484477B</b>	E53	<b>149,30</b>
4	2 x 3P	690	25	022604	<b>550893D</b>	E53	<b>237,30</b>
4	3P	690	32	022605	<b>5508940</b>	E53	<b>241,40</b>

### BOUTON-POUSSOIR ET TOURNANT



#### BOUTONNERIE - TÊTE VOYANT

Tête de voyant rond - Gamme de produits : Harmony XB4



Fonction	Coloris	Réf	Code	CR	€ HT
Bouton série Harmony	Vert	ZB4BV033	<b>1162506</b>	E53	<b>5,10</b>



#### BOUTONNERIE - BOÎTE À BOUTONS HARMONY XALD

Boîtes à boutons plastiques pour Harmony XB5



Fonction	Type	Coloris	Réf	Code	CR	€ HT
Boîte à bouton série Harmony XALD	1 perçage	Gris	XALD01	<b>1162432</b>	E53	<b>14,50</b>
Boîte à bouton série Harmony XALD	2 perçages	Gris	XALD02	<b>1162433</b>	E53	<b>18,10</b>
Boîte à bouton série Harmony XALD	3 perçages	Gris	XALD03	<b>1162434</b>	E53	<b>22,10</b>
Boîte à bouton série Harmony XALD	4 perçages	Gris	XALD04	<b>1162435</b>	E53	<b>31,60</b>



#### BOUTONNERIE - TÊTE ARRÊT D'URGENCE

Tête d'arrêt d'urgence Ø 40 mm  
Gamme de produits : Harmony XB4



Fonction	Type	Coloris	Réf	Code	CR	€ HT
Tête de coupure d'urgence	Déclenchement et accrochage mécanique	Rouge	ZB4BS844	<b>1162502</b>	E53	<b>25,90</b>



#### BOUTONNERIE - TÊTE DE CONTACT

Tête de bouton-tournant rond Ø22 mm - Gamme de produits : Harmony XB4



Fonction	Type	Coloris	Réf	Code	CR	€ HT
Tête de bouton tournant à manette série Harmony XB4	2 positions fixes - 90°	Noir	ZB4BD2	<b>1162494</b>	E53	<b>12,60</b>
Tête de bouton tournant à manette série Harmony XB4	3 positions fixes +/- 45°	Noir	ZB4BD3	<b>1162495</b>	E53	<b>12,60</b>
Tête de bouton tournant à clé série Harmony XB4	3 positions fixes +/- 45°	Noir	ZB5AD3	<b>1162527</b>	E53	<b>11,60</b>



#### BOUTONNERIE - CORPS BOUTON D22

Corps à contact complet - Gamme de produits : Harmony XB4



Fonction	Type	Coloris	Réf	Code	CR	€ HT
Corps de bouton série Harmony - Raccordement vis étrier	1F	Noir	ZB4BZ101	<b>1162518</b>	E53	<b>7,70</b>
Corps de bouton série Harmony - Raccordement vis étrier	10	Noir	ZB4BZ102	<b>1162519</b>	E53	<b>7,70</b>
Corps de bouton série Harmony - Raccordement vis étrier	2F	Noir	ZB4BZ103	<b>1162520</b>	E53	<b>12,20</b>
Corps de bouton série Harmony - Raccordement borne ressort	10+1f	Noir	ZB4BZ105	<b>1162522</b>	E53	<b>12,30</b>



#### BOUTONNERIE - BLOC CONTACT

Bloc contact à vis étriers pour boutons de boîte XAL



Fonction	Type	Réf	Code	CR	€ HT
Bloc de contact série Harmony	1F	ZBE101	<b>1162536</b>	E53	<b>5,20</b>
Bloc de contact série Harmony	10	ZBE102	<b>1162537</b>	E53	<b>5,20</b>
Bloc de contact série Harmony	1F	ZENL1111	<b>1162557</b>	E53	<b>5,40</b>



**BOÎTE ÉQUIPÉE D'UN ARRÊT D'URGENCE  
DÉVERROUILLAGE 1/4 DE TOUR**

Tête poussoir déverrouillage 1/4 tour  
Capot jaune bouton rouge



Type	Coloris	Réf	Code	CR	€ HT
Poussoir NO+NF à déverrouillage par quart de tour	Gris et jaune	069549	<b>8949681</b>	E57	<b>99,14</b>



**BOÎTE ÉQUIPÉE D'UN ARRÊT D'URGENCE**

Boîtes à bouton équipées d'un coup de poing arrêt d'urgence pousser-tourner.  
Couvercle jaune.  
Bouton coup de poing rouge type pousser-tourner, avec contact NF pour coupure d'urgence.  
Diamètre : 40 mm.



Fonction	Type	Coloris	Réf	Code	CR	€ HT
Boîte à bouton équipée avec coup de poing de coupure d'urgence pousser-tourner	Pousser-tourner	Rouge/Jaune	024212	<b>971509B</b>	E60	<b>52,15</b>
Boîte à bouton équipée avec coup de poing d'arrêt d'urgence à clé	A clé	Rouge/Jaune	024215	<b>1128378</b>	E60	<b>75,79</b>

**SIGNALISATION SONORE**



**SONNERIE TERTIAIRE**

Sonnerie forte puissance - 230 V~ - 50/60 Hz - IP 44 - IK 10



Dimensions (L x l x H) (mm)	Réf	Code	CR	€ HT
Ø 150	041419	<b>022283L</b>	E53	<b>145,30</b>



**SEULEMENT  
CHEZ TÉRÉVA !**

**VOTRE COMMANDE EST PRÊTE EN 10 MIN,  
PAS UNE DE PLUS !**



[tereva-direct.fr](http://tereva-direct.fr)

Chauffage électrique  
Éclairage  
Conduit et cheminement  
Fil et câble  
Appareillage du bâtiment et petit tertiaire  
Sécurité et communication  
VDI et réseau informatique  
Outils électrique et mesure portable  
Spécifique industriel  
Production d'énergie



# Production d'énergie

Photovoltaïque.....865



Consultez votre Agence ou  
[tereva-direct.fr](http://tereva-direct.fr) pour connaître la  
disponibilité des produits  
ou vos prix nets\*

\*ouverture de compte obligatoire

PHOTOVOLTAÏQUE



**CAPTEUR PV SYS 300FB**

ER953 300Wc pour tout type de toiture :  
 - 60 cellules (157 x 157 mm) monocristallines sur fond noir -  
 Cadre en alu anodisé noir avec fond noir qui assure un montage sur toiture ou au sol très discret  
 - Boîte de jonction Z-rail IP67 avec 2 câbles de 4,00 mm<sup>2</sup> (AWG 11) résistant aux UV, longueur 1 m avec connecteurs PV4 compatibles MC4  
 - Verre solaire trempé haute transparence antireflet de 3,2 mm



Montage	Nombre de panneaux	Surface d'absorption (m <sup>2</sup> )	Type de toit	Réf	Eco-part.	Code	CR	€ HT
Sur toiture	1	1.63	Tout type	7688939	0,36	<b>2820115</b>	E08	<b>310,00</b>



**BOÎTIER DE CONNEXION AC/DC MONOPHASÉ DE 0 À 3 KWC**

Cas d'emploi : Capteur PVSYS 300FB  
 Boîtier AC/DC monophasé 0 à 3 KWC - ER857



Modèle	Réf	Code	CR	€ HT
Colis ER857	7681446	<b>2224873</b>	E08	<b>370,00</b>



**BOÎTIER DE CONNEXION AC/DC TRIPHASÉ 6 KWC**

Cas d'emploi : Capteur PVSYS 300FB  
 Boîtier AC/DC triphasé 6 KWC 2 string - ER933



Modèle	Réf	Eco-part.	Code	CR	€ HT
Colis ER933	7688898	0,12	<b>2820106</b>	E08	<b>854,90</b>



**MICRO-ONDULEUR OMNIK**

Raccordement électrique 220V mono.  
 Avec micro-onduleur sous les capteurs photovoltaïques pour une liaison AC au boîtier.



Puissance (W)	Type	Descriptif	Réf	Eco-part.	Code	CR	€ HT
600	Micro-onduleur	Double ER947	7688933	0,12	<b>2820114</b>	E08	<b>433,00</b>
300	Micro-onduleur	Simple ER944	7688930	0,12	<b>2820111</b>	E08	<b>260,00</b>



**KIT DE MONTAGE PROFILÉS UNIVERSELS PV**

Le montage se fait sur 2 profilés identiques avec clips d'arrêt sur le profilé du bas pour éviter aux capteurs solaires de glisser sur toiture en pente, terrasse ou au sol.  
 ES22 Profilé universel pour le montage ou l'extension d'1 capteur à la verticale (Longueur : 1053 mm).  
 ES23 Profilé universel pour le montage ou l'extension de 2 capteurs à la verticale ou d'1 capteur à l'horizontale (Longueur : 2083 mm).



Montage	Type de toit	Réf	Code	CR	€ HT
Vertical	Tout type	7703230	<b>2820137</b>	E08	<b>87,00</b>
Horizontal	Tout type	7703232	<b>2820138</b>	E08	<b>136,00</b>



**KIT DE MONTAGE 2 SUPPORTS TERRASSE POUR 1 CAPTEUR PV**

Le montage se fait sur 2 profilés identiques avec clips d'arrêt sur le profilé du bas pour éviter aux capteurs de glisser sur les terrasses ou au sol. Prévoir 1 support par capteur. Les profilés se clipent directement sur ces supports.



ER658 2 supports terrasse SL pour 1 capteur solaire montage vertical.  
 ER656 2 supports terrasse ABS pour 1 capteur solaire montage horizontal.

Montage	Type de toit	Réf	Code	CR	€ HT
Horizontal	Tout type	7696580	<b>2820132</b>	E08	<b>227,20</b>

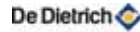

**CÂBLE MICRO-ONDULEUR**

Câble de liaison 2 m entre onduleurs PV et connecteur

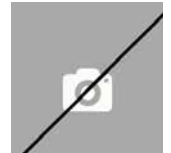

Type	Descriptif	Réf	Code	CR	€ HT
Câble de liaison	2m	7731443	<b>3207953</b>	E08	<b>45,00</b>



**CÂBLE DE MASSE AVEC COSSE**

Colis ES34



Type	Descriptif	Réf	Eco-part.	Code	CR	€ HT
Câble de masse avec cosse	Colis ES34	7716024	0,02	<b>2820216</b>	E08	<b>3,30</b>



**KIT 4 PINCES BAC ACIER**

Pour le passage sous tuiles des supports profilés. Il faut prévoir 2 ferrures d'ancrage ou 4 pinces bac acier par capteur.



Modèle	Réf	Code	CR	€ HT
Colis ES38	7716028	<b>2820220</b>	E08	<b>92,00</b>



**KIT DE GESTION D'ÉNERGIE SMART PV**

Suit la production photovoltaïque et la consommation électrique sur installation triphasé



Modèle	Réf	Eco-part.	Code	CR	€ HT
Colis ES41	7716031	0,12	<b>2820221</b>	E08	<b>1071,30</b>



**KIT MASSE ONDULEUR/CHAMP PV**

Cette option contient les vis Té (non représentés) pour fixation du micro-onduleur sur les profilés de montage des capteurs et un câble de masse.



Type	Descriptif	Réf	Eco-part.	Code	CR	€ HT
Masse onduleur/Champ PV	Colis ES33 avec vis Té	7716023	0,02	<b>2820215</b>	E08	<b>12,40</b>



**KIT TRIPHASÉ POUR KIT SMART PV**

Pour le suivi des installations en triphasé.

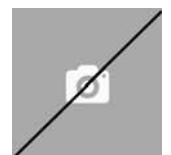

Modèle	Réf	Eco-part.	Code	CR	€ HT
Colis ES42	7716032	0,12	<b>2820222</b>	E08	<b>638,50</b>



# Index références fournisseurs



Consultez votre Agence ou  
[tereva-direct.fr](http://tereva-direct.fr) pour connaître la  
disponibilité des produits  
ou vos prix nets\*

\*ouverture de compte obligatoire

# INDEX RÉFÉRENCES FOURNISSEURS

<b>ABB</b>					
190161	3352183	714	H300469	3220891	714
190162	3352174	714	HD451822	3220546	714
352236	3234084	711	HD451851	3220555	714
352238	3234089	711	T200660	3236275	714
352239	3234092	711	T222531	3326960	712
352240	3234097	711	T232335	3236402	714
352242	3234111	711	T954824	3233640	712
352243	3234120	711			
352244	3234133	711	<b>ACOVA</b>		
352261	3234083	711	TFAS-050-050/GF	2135202	592
352263	3234088	711	TFAS-075-050/GF	2135207	592
352264	3234091	711	TFAS-100-050/GF	2135212	592
352265	3234096	711	TFL050-055/GF	2135167	592
352266	3234103	711	TFL050-055IFS	2043284	587
352267	3234110	711	TFL075-055/GF	2135171	592
352268	3234119	711	TFL075-055IFS	2043285	587
352269	3234132	711	TFL100-055/GF	2135175	592
352336	3234149	711	TFL100-055IFS	2043286	587
352338	3234154	711	TFR-050-055/GF	2135180	592
352339	3234157	711	TFR050-055IFS	2043287	587
352340	3234162	711	TFR-075-055/GF	2135186	592
352341	3234169	711	TFR075-055IFS	2043288	587
352343	3234185	711	TFR-100-055/GF	2135192	592
352346	3234214	711	TFR100-055IFS	2043289	587
352348	3234219	711	TGN-150-050/GF	2135731	597
352349	3234222	711	TGN-180-070/GF	2135735	597
352440	3234227	711	TGN-180-070/GF	2135739	597
352441	3234234	711	TGNA-150-050/GF	2135741	597
352442	3234241	711	TGNA-150-060/GF	2135742	597
352443	3234250	711	TGNA-180-050/GF	2135743	597
352444	3234263	711	TGNA-180-060/GF	2135744	597
352461	3234213	711	TGNA-180-070/GF	2135745	597
352463	3234218	711	TGP-125-040/GF	2135863	597
352464	3234221	711	TGP-160-040/GF	2135865	597
352465	3234226	711	TGP-160-050/GF	2135867	597
352466	3234233	711	TGP-190-040/GF	2135869	597
352467	3234240	711	TGP-190-050/GF	2135871	597
352468	3234249	711	TGP-190-060/GF	2135873	597
352469	3234262	711	TGPA-160-040/GF	2135875	597
359600	3233945	714	TGPA-160-050/GF	2135876	597
359701	3233944	714	TGPA-190-040/GF	2135877	597
359879	3233908	714	TGPA-190-050/GF	2135878	597
362001	3233621	709	TGPA-190-060/GF	2135879	597
362003	3233623	709	TKAR-080-045/GF	2135383	593
362006	3233626	709	TKAR-130-045/GF	2135387	593
364003	3233635	709	TKAR-130-055/GF	2135391	593
364004	3233636	709	TKAR-150-045/GF	2135395	593
364006	3233638	709	TKAR-150-055/GF	2135399	593
442041	3236071	709	TKAR-190-055/GF	2135403	593
442051	3236072	709	TKARI-130-045/GF	2135407	593
442053	3236081	709	TKARI-130-055/GF	2135409	593
442061	3236073	709	TKARI-150-045/GF	2135411	593
442063	3236082	709	TKARI-150-055/GF	2135413	593
442151	3236091	709	TKARI-190-055/GF	2135415	593
442161	3236092	709	TKARO-130-045/GF	2135417	593
443051	3236006	709	TKARO-130-055/GF	2135419	593
443061	3236007	709	TKARO-150-045/GF	2135421	593
443161	3236034	709	TKARO-150-055/GF	2135423	593
444051	3236009	709	TKARO-190-055/GF	2135425	593
444151	3236036	709	TSV-060-090/GF	2135499	592
444161	3236037	709	TSV-080-040/GF	2135501	592
450041	3235807	711	TSV-120-040/GF	2135503	592
450043	3235813	711	TSV-120-050/GF	2135505	592
450051	3235808	711	TSV-150-040/GF	2135507	592
450053	3235814	711	TSV-150-050/GF	2135509	592
452043	3235899	711	TSV-180-040/GF	2135511	592
452051	3235894	711	TSV-180-050/GF	2135513	592
452053	3235900	711	TSV-180-060/GF	2135515	592
470229	3236590	709	TSV-180-075/GF	2135517	592
470236	3236593	709	TSX075-050IFS	1066532	587
470238	3236594	709	TXCRO50-055IFS	3001962	587
470239	3236595	709	TXCRO75-055IFS	3001963	587
470240	3236596	709			
470241	3236597	709	<b>AIPHONE</b>		
470429	3236600	709	40781	1185634	817
470436	3236603	709	AC10F	1185616	818
470438	3236604	709	AC10S	1185615	818
470439	3236605	709	DA1AS	1185591	816
470441	3236607	709	DBJINT	1267882	816
471013	3236483	711	DBS1AP	1185600	816
471014	3236484	711	DGM1	1221008	817
799121	3230397	708	EL12S	1185589	818
799122	3230398	708	ELE2T	1185586	818
799123	3230399	708	ELE2TD	1200933	818
799124	3230400	708	ELERT	1185587	818
799221	3230393	708	ELST1120	1185588	818
799222	3230394	708	GTBAZE	2057133	817
799223	3230395	708	GTBA3E	2057134	817
799224	3230396	708	GTBA4E	2057135	817
A093960	3237071	712	GTBA5E	2057136	817
D731081	3235716	757	GTBV2E	2057145	817
D731082	3235717	757	GTBV3E	2057146	817
D731083	3235718	757	GTBV4E	2057147	817
D731084	3235719	757	GTBV5E	2057148	817
D731084	3235719	757	JOS1F	1217754	815
D731374	3235721	757	JOS1V	1217753	815
D731375	3235722	757	JOS1VW	2886148	815
D731376	3235723	757	PVP10	1221009	817
D731377	3235724	757	WL11	2886147	819
D731377	3235724	757			
H300464	3220889	714	<b>APPLIMO</b>		
			0011480FD	2108047	575
			0011481FD	2108048	575
			0011482FD	2108049	575
			0011483FD	2108050	575
			0011484FD	2108051	575
			0011485FD	2108052	575
			0011487FD	2108053	575
			0011493FD	2108054	575
			0011495FD	2108055	575
			0011497FD	2108056	575
			0011872SE	1413557	562
			0011873SE	1413558	562
			0011874SE	1413559	562
			0011875SE	1413560	562
			0011877SE	1413561	562
			0011883SE	1413562	562
			0011885SE	1413563	562
			0011887SE	1413564	562
			0011892SE	1413565	562
			0011893SE	1413566	562
			0011895SE	1413567	562
			0011932SE	1413583	565
			0011932SEHS	2108057	565
			0011933SE	1413537	565
			0011933SEHS	2108058	565
			0011934SE	1413538	565
			0011934SEHS	2108059	565
			0011935SE	1413539	565
			0011937SE	1413540	565
			0011937SEHS	2108061	565
			0011938SE	1413541	565
			0011938SEHS	2108062	565
			0011943SE	1413542	565
			0011943SEHS	2108063	565
			0011945SE	1413543	565
			0011945SEHS	2108064	565
			0011947SE	1413544	565
			0011947SEHS	2108065	565
			0011952SEHS	2108066	565
			0011953SE	1413546	565
			0011953SEHS	2108067	565
			0011955SE	1413547	565
			0011955SEHS	2108068	565
			0011963SE	1413548	565
			0011963SEHS	2108069	565
			0011965SEHS	2108070	565
			0012162SE	1413580	566
			0012162SEHS	2108071	566
			0012163SE	1413581	566
			0012163SEHS	2108072	566
			0012164SE	1413582	566
			0012164SEHS	2108073	566
			0012165SE	1413584	566
			0012165SEHS	2108074	566
			0012167SE	1413585	566
			0012167SEHS	2108075	566
			0012173SE	1413586	566
			0012173SEHS	2108076	566
			0012175SE	1413587	566
			0012175SEHS	2108077	566
			0012177SE	1413588	566
			0012177SEHS	2108078	566
			0012182SE	1413589	566
			0012182SEHS	2108079	566
			0012183SE	1413590	566
			0012183SEHS	2108080	566
			0012185SE	1413591	566
			0012185SEHS	2108081	566
			0012860SE	1413550	571
			0012861SE	1413551	571
			0012862SE	1413552	571
			0012863SE	1413553	571
			0012864SE	1413554	571
			0012865SE	1413555	571
			0012867SE	1413556	571
			0012883SE	2108089	571
			0012885SE	2108189	571

# INDEX RÉFÉRENCES FOURNISSEURS

<b>ATLANTIC</b>			<b>720110</b>	2386392	599	<b>850515</b>	1223174	585	<b>862760</b>	2137208	591
<b>503115</b>	2016035	571	<b>720111</b>	2386393	599	<b>850516</b>	2953854	584	<b>862761</b>	2137209	591
<b>503120</b>	2016037	571	<b>802635</b>	2088512	585	<b>850517</b>	1223175	585	<b>862762</b>	2137211	591
<b>503907</b>	1774803	570	<b>802638</b>	2011494	585	<b>850519</b>	2953855	584	<b>862763</b>	2137207	591
<b>503908</b>	2953782	571	<b>802646</b>	2011497	585	<b>850520</b>	2953856	584	<b>862765</b>	2137205	591
<b>503909</b>	2953783	571	<b>802649</b>	2088510	585	<b>850521</b>	2953857	584	<b>862766</b>	2137206	591
<b>503910</b>	1774805	570	<b>802656</b>	2011495	585	<b>850522</b>	2953858	584	<b>862767</b>	2137203	591
<b>503911</b>	2953784	571	<b>802658</b>	2011496	585	<b>850523</b>	2953859	584			
<b>503912</b>	1774807	570	<b>802664</b>	2011498	585	<b>850525</b>	2953860	584			
<b>503913</b>	2953785	571	<b>802668</b>	2011491	585	<b>850526</b>	2953861	584			
<b>503914</b>	2953786	571	<b>802735</b>	2088513	585	<b>850527</b>	2953862	584			
<b>503915</b>	1774809	570	<b>802738</b>	2011502	585	<b>850528</b>	2953863	584			
<b>503916</b>	2953787	571	<b>802746</b>	2011505	585	<b>850529</b>	2953864	584			
<b>503917</b>	2953788	571	<b>802749</b>	2088511	585	<b>850530</b>	2953865	584			
<b>503918</b>	2953789	571	<b>802756</b>	2011503	585	<b>850531</b>	2953866	584			
<b>503919</b>	2953790	571	<b>802758</b>	2011504	585	<b>850532</b>	2953867	590			
<b>503920</b>	1774811	570	<b>802764</b>	2011506	585	<b>850533</b>	2953868	590			
<b>503921</b>	2953791	571	<b>802768</b>	2011499	585	<b>850534</b>	2953869	590			
<b>503922</b>	2953792	571	<b>802835</b>	2088532	594	<b>850535</b>	2953870	590			
<b>507405</b>	1220992	572	<b>802838</b>	2011529	594	<b>850537</b>	2953871	590			
<b>507407</b>	1220993	572	<b>802846</b>	2011532	594	<b>850538</b>	2953872	590			
<b>507410</b>	1220994	572	<b>802849</b>	2088530	594	<b>850539</b>	2953873	590			
<b>507412</b>	1220995	572	<b>802856</b>	2011530	594	<b>850540</b>	2953874	590			
<b>507415</b>	1220996	572	<b>802858</b>	2011531	594	<b>850541</b>	2953875	590			
<b>507420</b>	1220997	572	<b>802864</b>	2011533	594	<b>850542</b>	2953876	590			
<b>507510</b>	1245542	572	<b>802868</b>	2011526	594	<b>850543</b>	2953877	590			
<b>507515</b>	1245543	572	<b>802935</b>	2088533	594	<b>850544</b>	2953878	590			
<b>507520</b>	1245544	572	<b>802938</b>	2011537	594	<b>850546</b>	2953879	590			
<b>507608</b>	2386344	564	<b>802946</b>	2011540	594	<b>850547</b>	2953880	590			
<b>507609</b>	2386343	564	<b>802949</b>	2088531	594	<b>850548</b>	2953881	590			
<b>507611</b>	2386342	564	<b>802956</b>	2011538	594	<b>850549</b>	2953882	590			
<b>507613</b>	2386341	564	<b>802958</b>	2011539	594	<b>850550</b>	2953883	590			
<b>507614</b>	2386340	564	<b>802964</b>	2011541	594	<b>850551</b>	2953884	590			
<b>507616</b>	2386339	564	<b>802968</b>	2011534	594	<b>850552</b>	2953885	590			
<b>507617</b>	2386338	564	<b>814117</b>	1439266	595	<b>850553</b>	2953886	590			
<b>507618</b>	2386337	564	<b>814645</b>	1439268	595	<b>850554</b>	2953887	584			
<b>507619</b>	2386336	564	<b>817117</b>	1439267	595	<b>850555</b>	2953888	584			
<b>507621</b>	2386335	564	<b>817645</b>	1439269	595	<b>850556</b>	2953889	584			
<b>507622</b>	2386334	564	<b>831105</b>	751903V	592	<b>850557</b>	2953890	584			
<b>507623</b>	2386333	564	<b>831107</b>	751904G	592	<b>850558</b>	2953891	590			
<b>507624</b>	2386332	564	<b>831110</b>	1068564	592	<b>850559</b>	2953892	590			
<b>507625</b>	2386331	564	<b>831403</b>	1214179	591	<b>850560</b>	2953893	590			
<b>507626</b>	2386330	564	<b>831405</b>	1183924	591	<b>850561</b>	2953894	590			
<b>507627</b>	2386329	564	<b>841515</b>	1439270	598	<b>850562</b>	2953895	590			
<b>507628</b>	2386328	564	<b>841524</b>	1439271	598	<b>850563</b>	2953896	590			
<b>507629</b>	2386327	564	<b>850173</b>	2953708	591	<b>850564</b>	2953897	590			
<b>507630</b>	2386326	564	<b>850174</b>	2953709	591	<b>850565</b>	2953898	590			
<b>507631</b>	2386325	564	<b>850175</b>	2953710	591	<b>850566</b>	2953899	590			
<b>507632</b>	2386324	564	<b>850176</b>	2953711	591	<b>850567</b>	2953900	590			
<b>507633</b>	2386323	564	<b>850182</b>	2953717	591	<b>850568</b>	2953901	590			
<b>507636</b>	2953793	564	<b>850183</b>	2953718	591	<b>850569</b>	2953902	590			
<b>507637</b>	2953794	564	<b>850184</b>	2953719	591	<b>850570</b>	2953903	590			
<b>507638</b>	2953795	564	<b>850185</b>	2953720	591	<b>850571</b>	2953904	590			
<b>507639</b>	2953796	564	<b>850189</b>	2953724	591	<b>850572</b>	2953905	590			
<b>507640</b>	2953797	564	<b>850191</b>	2953725	591	<b>850573</b>	2953906	590			
<b>507641</b>	2953798	564	<b>850192</b>	2953726	591	<b>851127</b>	2953759	586			
<b>507643</b>	2953799	564	<b>850193</b>	2953727	591	<b>851128</b>	2953760	586			
<b>507645</b>	2953800	564	<b>850198</b>	2953732	586	<b>851129</b>	2953761	586			
<b>507646</b>	2953801	564	<b>850199</b>	2953733	586	<b>851130</b>	2953762	594			
<b>507647</b>	2953802	564	<b>850229</b>	2953734	586	<b>851131</b>	2953763	594			
<b>507648</b>	2953803	564	<b>850231</b>	2953735	586	<b>851133</b>	2953764	594			
<b>507649</b>	2953804	564	<b>850237</b>	2953740	586	<b>851177</b>	1245383	594			
<b>507650</b>	2953805	564	<b>850238</b>	2953741	586	<b>851720</b>	1245384	594			
<b>507652</b>	2953806	564	<b>850239</b>	2953742	586	<b>861535</b>	2088499	586			
<b>518215</b>	2016038	571	<b>850240</b>	2953743	586	<b>861538</b>	1261712	586			
<b>518220</b>	2016039	571	<b>850246</b>	2953748	586	<b>861544</b>	1272954	586			
<b>518810</b>	1774813	570	<b>850247</b>	2953749	586	<b>861546</b>	1272963	586			
<b>518815</b>	1774815	570	<b>850248</b>	2953750	586	<b>861549</b>	2088493	586			
<b>518820</b>	1774817	570	<b>850249</b>	2953751	586	<b>861556</b>	1272960	586			
<b>524903</b>	2016040	575	<b>850257</b>	2953756	591	<b>861558</b>	1261713	586			
<b>524905</b>	2016041	575	<b>850258</b>	2953757	591	<b>861564</b>	1272966	586			
<b>524907</b>	2016057	575	<b>850259</b>	2953758	591	<b>861635</b>	2088500	586			
<b>524910</b>	2016058	575	<b>850435</b>	2953817	583	<b>861638</b>	1261715	586			
<b>524912</b>	2016059	575	<b>850437</b>	2953818	583	<b>861644</b>	1272955	586			
<b>524915</b>	2016060	575	<b>850438</b>	2953819	583	<b>861646</b>	1272964	586			
<b>524920</b>	2016061	575	<b>850439</b>	2953820	583	<b>861649</b>	2088494	586			
<b>529807</b>	1272969	567	<b>850440</b>	2953821	583	<b>861656</b>	1272961	586			
<b>529810</b>	1272970	567	<b>850441</b>	2953822	583	<b>861658</b>	1261716	586			
<b>529812</b>	1272971	567	<b>850442</b>	2953823	583	<b>861664</b>	1269850	586			
<b>529815</b>	1272972	567	<b>850443</b>	2953824	583	<b>861735</b>	2088501	586			
<b>529820</b>	1272973	567	<b>850444</b>	2953825	583	<b>861738</b>	1261718	586			
<b>529910</b>	1272974	567	<b>850446</b>	2953826	583	<b>861744</b>	1272956	586			
<b>529915</b>	1272975	567	<b>850447</b>	2953827	583	<b>861746</b>	1272965	586			
<b>529920</b>	1272976	567	<b>850448</b>	2953828	583	<b>861749</b>	2088495	586			
<b>602107</b>	2011594	570	<b>850449</b>	2953829	583	<b>861756</b>	1272962	586			
<b>602110</b>	2011596	570	<b>850450</b>	2953830	583	<b>861758</b>	1261719	586			
<b>602115</b>	2011598	570	<b>850451</b>	2953831	583	<b>861764</b>	1269851	586			
<b>602251</b>	1406526	561	<b>850452</b>	2953832	583	<b>861906</b>	2137187	591			
<b>603110</b>	1439262	561	<b>850453</b>	2953833	583	<b>861908</b>	2137195	591			
<b>603115</b>	1439263	561	<b>850454</b>								



# INDEX RÉFÉRENCES FOURNISSEURS

## CAHORS

13P1545003	1253505	848
13P1550502	1841131	843
13P1550562	1841119	843
13P1552008	1253534	843
13P1552009	1253535	843
13P1552011	1253536	843
13P1552023	1253537	843
13P1552055	1253538	843
13P1552056	1253539	843
13P1553000	1253541	842
13P1553002	1253543	843
13P1553004	1253544	843
13P1553005	1253545	843
13P1553006	1253542	842
13P1553200	1246086	843
13P1553201	1253548	843
13P1560003	1253540	843
13P1560017	1253547	843
T220212110	1378330	842

## CAME

001AF43S	4504820	824
001AF868	1143054	824
001DELTA-SE	1143057	824
001DIR10	450476A	824
001KLED	1261728	825
001KLED24	1261729	825
001RE432M	1762158	824
001TOP-432EE	1268052	824
001TOP-434EE	1382010	824
001TOP-862EE	2088571	824
001TOP-A433N	450478W	825
001TOP-A862N	1143059	825
001TOP-R658	492936W	825
001U1855	2199396	822
001U1872	1392836	822
001UOPB1000	1406939	822
001UOPP6000	1406940	822
001UOPS2000	1406938	823
001V06001	1268100	823
001V0679	563430G	823
009CGZP	450484K	823
009CGZP	450484K	825
3199ZA3P	2095907	824
3199ZA4	450485V	824
806SL-0210	2199965	825
8K01MI-005	2244952	822
8K01MP-006	2009397	822
8K01MP-026	3161380	822
8K01MP-027	3161381	822
8K01MS-003	2009395	823
8K01MS-004	2009396	823
8K01MV-005	2994632	823
8K01MV-011	2244958	823

## CAMPA

CVVS10BCCB	1378144	598
CVVS10MIRE	1383347	598
CVVS12MIRE	1269853	598
CVVS16MIRE	1383348	598
CVVU10BCCB	1215449	598
CVVU10MIRE	1215450	598
CVVU10SEPB	1215442	598
CVVU12BCCB	1215454	598
CVVU12GRIS	1215455	598
CVVU12MIRE	1269854	598
CVVU12SEPB	1215456	598
CVVU16BCCB	1215451	598
CVVU16MIRE	1215453	598
CVVU16SEPB	1215457	598

## CATU

DT-300	1156744	848
--------	---------	-----

## CELLPACK France

219647	1808121	853
335121	1808122	708
364036	2815214	708

## COMELIT

1477	2200191	818
4399	2200497	817
6710	2200553	816
6721W/BM	2200561	815
6741W/BM	2324715	815
8451V/BM	2200579	815
8461V/BM	2200582	815
AGM/500-3	2864399	817
BRK-01	2864490	821
BRK-WP01	2864492	821
CLE/B	2200863	817
IPSWC160A	2201443	845
SKB	2200932	818
WICAM020A	2802893	821
WIKIT004S02NB	3163751	820

## DEDIETRICH

7681446	2224873	865
7688898	2820106	865
7688930	2820111	865
7688933	2820114	865
7688939	2820115	865
7696580	2820132	865
7703230	2820137	865
7703232	2820138	865
7716023	2820215	865
7716024	2820216	865
7716028	2820220	865

7716031	2820221	865
7716032	2820222	865
7731443*	3207953	865

## DELTA-DORE

6050392	1063109	606
6050426	1084736	606
6050561	1382668	604
6050599	1223835	606
6050600	1223836	606
6050602	1218017	607
6050603	1249021	607
6050604	1238628	607
6050608	1217914	608
6050615	1245290	608
6050625	1267058	604
6050629	1378286	604
6050648	2994844	605
6050649	2994845	605
6050650	3172678	606
6051089	422955N	607
6051119	1265652	606
6053002	1179174	609
6053005	1177505	608
6053006	1177506	608
6053007	1177507	608
6053034	1177501	609
6053035	1177502	609
6053037	1177504	609
6053038	1176232	607
6100027	2953602	607
6110002	052553Z	759
6110010	1012100	759
6110026	1238626	758
6110027	1238627	758
6110029	1217915	758
6110030	1217916	758
6110032	1217919	758
6151055	9712758	608
6300001	425984A	608
6300037	1111748	608
6300045	1407686	608
6301034	1217917	759
6301035	1217918	759
6301037	1253492	758
6301038	1217920	758
6330004	4090166	758
6351096	1157329	760
6351103	1156310	761
6351104	1156312	761
6351110	1163000	760
6351180	1245291	761
6351376	1245292	760
6351380	1245294	760
6351386	1387564	762
6351388	1267060	762
6351389	1267061	762
6351399	2042885	760
6351400	2042886	760
6351401	2042887	760
6351402	2042888	761
6351403	2042889	762
6351404	2042890	762
6351406	2042892	762
6351407	2042893	759
6351408	2042894	759
6351409	2042895	759
6351410	2042896	759
6351411	2042897	760
6351412	2042898	761
6351413	2137433	760
6351415	2042899	760
6351427	2844734	761
6351428	2844735	761
6351429	2844736	762
6351430	2844737	761
6351431	2844738	761
6410178	1406246	825
6410186	2137427	825
6410190	3172676	825
6412286	1262113	826
6412287	1267068	826
6412288	1262115	761
6412300	1262118	761
6412305	1262116	826
6412309	1262123	826
6412311	1267069	826
6412313	1312690	827
6413251	1262109	826
6413253	1262107	762
6413253	1262107	826
6413254	1262110	826
6413255	1262108	762
6413255	1262108	826
6414116	1262111	826
6414117	1262112	826
6414118	1267070	759
6415220	1262121	826
6415221	1262122	826
6416222	1267071	826
6417006	2953617	820
6417007	2953618	820
6417008	2953619	820
6417010	2953620	820
6417010	2953620	846
6700103	1267080	759
6700103	1267080	825
6700106	1407769	604

## DYSON

245265-01	2922492	599
245266-01	2922494	600
245269-01	2922493	600
300677-01	1406669	599
300678-01	1406670	599
307169-01	1406667	599
307170-01	1406668	599
314696-01	3144655	600

## EATON

LUM10102	007407T	831
LUM10106	095365T	831
LUM10151	2862836	831
LUM10208	007408E	830
LUM10312	971545H	831
LUM10313	073561Z	831
LUM10401	051830C	831
LUM10403	051832Y	831
LUM10404	051833J	831
LUM10407	041995D	831
LUM10418	108404A	831
LUM10763	2034931	829
LUM10767	2034932	829
LUM16004	1268047	829
LUM16005	1104452	831
LUM16030	127229A	830
LUM16032	1272295	830
LUM16125	3071186	830
LUM16143	3071183	829
LUM16151	3071185	829
LUM16178	2034966	831
LUM16179	2034967	831
NUG30081	184509N	828
NUG30316	034068K	828
NUG30450	930597D	828
NUG30492	1253493	828
NUG30998	1253494	828
NUG31210	107843X	828
NUG31218	184506G	828

## EI ELECTRONICS

EI208W-3XFR	2901161	827
EI650F-3XFR	2901157	827

## ELYDAN

1358	3313119	667
1360	3313120	667
1364	3313121	667
1366	3313122	667
2069	3313123	667
2070	3313124	667
2127	3313125	667
2128	3313126	667
2236	3313127	667
2237	3313128	667
2238	3313129	667
2251	3313131	667
2274	3313132	667
2275	3313133	667
7122	3313138	667
7123	3313139	667
7126	3313141	667
7227	3313142	667
7228	3313143	667
7229	3313144	667
7230	3313145	667
7232	3313146	667
7236	3313147	667
13144	3313148	667
13145	3313149	667
13179	3313150	667
15567	3313153	667
15568	3313154	667

## ERARD

7854	3204473	845
7855	3204474	845
7880	3204481	845
7881	3204482	845
7882	3204483	845
7883	3204484	845
722405	3204237	836
722408	3204239	836
722444	3204250	836
722449	3204252	836
726156	3204296	836
728203	3204391	836
728334	3204396	836
728336	3204397	836

## EUR OHM

43530	2140159	852
43531	2140160	852
43532	2140161	852
43533	2140162	852
43534	2140163	852
50001	1813192	764
50002	1813193	764
50003	1813194	764
50004	1813195	764
50006	1813186	764
50007	1813187	764
50009	1813188	764
50010	1813189	764
50030	2139715	764
51009	1813196	767
51014	1813222	768
51016	1813224	768

51018	1813223	768
51019	1813197	767
510		

# INDEX RÉFÉRENCES FOURNISSEURS

## EUR OHM

70054	2139737	801
70055	2139738	801
70058	2139739	801
70500	1826759	706
70501	1826760	706
70508	1813221	706
70511	2138982	706
70512	2138989	706

## EUROPOLE

2100	2232231	648
2110	2232236	648
2400	2237883	636
2403	2237867	636
2410	2237885	636
2413	2237869	636
5003	2232208	648
5700	3134964	635
5703	3134966	635
5705	3134965	635
5713	3134967	635
5715	3134968	635
26200	2237778	637
26201	2237777	636
26810	2237913	637
38180	2888187	648
42500	2232632	640
42501	2232634	640
42610	2232646	640
42611	2232648	640
44500	2232622	640
44501	2232624	640
49021	2862769	647
49021	2862769	650
49031	2862773	647
49031	2862773	650
49121	2862771	647
49121	2862771	650
49131	2862775	647
49131	2862775	650
57016	3134962	635
62400	2237728	636
62403	2237726	636
62410	2237729	636
62413	2237727	636
63011	2862787	657
80001	2233071	641
80010	2232993	641
80040	2232991	641
80042	2232992	641
89903	2243473	641
89904	2243466	641
89905	2232663	640
89908	2232664	641
236510	2237833	637
236513	2237821	637
236520	2237835	637
236523	2237823	637
406337	2862782	622
406338	2862781	622
406339	2994606	622
813000	2233073	640
823000	2233072	640

## FINDER

260182300000	1265417	712
260182300000	1265417	724
260182300000	1265417	741
260182300000	1265417	752
553480120040	1198656	857
553480240040	1198657	857
553482300040	1198661	857
800102400000	1157994	748
800102400000	1157994	721
800102400000	1157994	754
94045MA	1157993	857
94745MA	1198683	857

## FRICO

C3N	2225510	601
C5N	2225511	601
C9N	2225513	601
IHW10	1464686	602
IHW15	1464687	602
IHW20	1464688	602
P31	1511183	601
P51	1464683	601
PA2210CE05	1528328	602
PA2210CE051	2088245	602
PA2215CE08	1528329	602
SE06N	2225742	601
SE09N	2225743	601
SE12N	2225744	601
SE15N	2225745	601

## GEWISS

DX27616	3173201	668
DX27620	3173202	668
DX27625	3173203	668
DX27632	3173204	668
DX27716	3173206	668
DX27720	3173207	668
DX27725	3173208	668
DX27732	3173209	668
DX27740	3173210	668
DX40016	3173252	668
DX40020	3173253	668

DX40025	3173254	668
DX40032	3173255	668
DX40116	3173259	668
DX40120	3173260	668
DX40125	3173261	668
DX40132	3173262	668
DX40216	3173266	668
DX40220	3173267	668
DX40225	1069109	668
DX40232	3173268	668
DX40316	3173269	668
DX40320	3173270	668
DX40325	3173271	668
DX40332	3173272	668
DX51120	3173323	668
DX51232	3173324	668
DX51263	3173325	668
DX51308	3173327	668
GW40101	904359L	756
GW40102	3176102	756
GW40103	3176104	756
GW40104	3176106	756
GW40105	3176109	756
GW50601	3177218	668
GW50602	3177219	668
GW50603	3177220	668
GW50604	3177221	668
GW60004FH	1242168	859
GW60008FH	1242169	859
GW60009FH	2327325	859
GW60019FH	1242171	859
GW60020FH	1242172	859
GW62004FH	1242173	858
GW62008FH	2327326	858
GW62009FH	2327327	858
GW62019FH	1242175	858
GW62020FH	1242176	858
GW62404	3178100	858
GW62408	3178104	858
GW62409	3178105	858
GW62419	3178115	858
GW62420	3178116	858
GW64203	2327328	802
GW64204	2327328	859
GW70432P	3179516	861
GW70435P	3179522	861
GW70486P	3179559	861
GW70487P	3179563	861
GW70488P	3179565	861

## HAGER

04504	569986Y	727
25113	566764U	607
25120	1100129	608
25513	149578A	607
49110	560750K	607
49111	560751V	607
49112	571236U	607
52110	1094996	652
52111	1094997	652
52210	1094999	652
52220	1195282	652
52221	1195283	652
52310	426472M	652
52311	1267099	652
52320	1267100	652
52321	1267101	652
52370	567042A	651
52371	567046S	651
53623	1074824	819
53626	1141295	819
ADC410F	1267165	719
ADC416F	1267166	719
ADC420F	1267167	719
ADC432F	1267168	719
ADC710F	561080A	719
ADC716F	561081L	719
ADC720F	561420W	719
ADC725F	561421H	719
ADC732F	561422S	719
ATA122008014	493675N	670
ATA122009010	492577Z	669
ATA122019010	492578K	669
ATA122038014	1186307	670
ATA122039010	492545L	669
ATA122048014	1186308	670
ATA122049010	492551Z	669
ATA122059010	492557N	669
ATA122068014	1186310	670
ATA122069010	492565X	669
ATA122079010	492571L	669
ATA12208014	1157659	670
ATA122089010	492593T	669
ATA122198014	1186311	670
ATA122199010	492587F	669
ATA122499010	1098083	669
ATA123009010	492579V	670
ATA123019010	492580G	670
ATA123039010	492546W	670
ATA123049010	492552K	670
ATA123059010	492558Y	670
ATA123069010	492566I	670
ATA123079010	492572W	670
ATA123089010	492594E	670
ATA123199010	492588Q	670
ATA123499010	1098084	670
ATA163009010	492583N	670
ATA163019010	1186313	670

ATA163039010	492548S	670
ATA163049010	492554G	670
ATA163059010	492560U	670
ATA163069010	492568E	670
ATA163079010	492574S	670
ATA163089010	1157667	670
ATA205009010	492667B	670
ATA205019010	492584Y	670
ATA205029010	492585J	670
ATA205039010	492549D	670
ATA205049010	492555R	670
ATA205059010	492561F	670
ATA205069010	492569P	670
ATA205079010	492575D	670
ATA205089010	492597L	670
ATA707598014	1186315	670
ATA707599010	492563B	670
ATA711598014	1186316	670
ATA711599010	492564M	670
BD241	022448G	722
BD264	097433R	722
BD225F	1168714	722
BD240F	1168715	722
BD235F	1168716	722
BD240F	1168717	722
BD245F	1168718	722
BD240F	1246054	722
BD2840	1378418	723
BD2863	979208I	723
BD2925F	1168719	722
BD2940F	1168720	722
BFC225F	1168728	722
BFC325F	1168731	722
BFC340F	1168732	722
BFC425F	1168733	722
BFC925F	1168734	722
BFC940F	1168735	722
CD4743F	561091R	718
CD4765F	561092C	718
CD2125F	1168744	723
CD2140F	1168745	723
CD2163F	1168746	723
CD2722F	561097F	718
CD2742F	561099B	718
CD2764F	561101X	718
CD2825F	1168747	723
CD2840F	1168748	723
CD2863F	1168749	723
CD2825F	1168753	723
CD2840F	1168754	723
CD2863F	1168755	723
CD5742F	746870M	718
CD5743F	746871X	718
CD5764F	746872L	718
CD5765F	746873T	718
CF2125F	1168762	723
CF2140F	1168763	723
CF2163F	1168764	723
CF2825F	1168765	723
CF2840F	1168766	723
CF2863F	1168767	723
CZ001	022779H	723
EE171	1154295	727
EE815	1107619	652
EEN100	1223798	727
EG103B	148458E	727
EG103E	5256740	727
EH010	1198605	727
EH011	547769L	727
EH071	1154296	727
EH111	1107224	727
EH171	148367R	727
EK520	1140118	609
EK560	1140119	609
EK960	1808828	606
EN0001	187231D	727
EN175	543583L	731
EPN510	561108W	724
EPN515	1267153	724
EPN520	5648300	724
EPN525	1267154	724
EPN540	900433L	724
EPN546	1267155	724
EPS410B	1011820	724
EPS450B	1061770	724
EPS510B	1066427	724
ERC215	1267148	730
ERC218	020010U	731
ERC225	020014M	730
ERC226	020085N	730
ERC418	1267152	731
ERC425	903672U	730
ERD218	095531Z	731
ESC225	110567J	730
ESC225S	1100156	730
ESC226	118525F	730
ESC227	1448421	730
ESC240	022399N	730
ESC263S	1253774	730
ESC425	095533V	730
ESC426	019940E	730
ESC440	020017T	730
ESC463	020090Q	730
ESD225	753258C	730
ESS220B	1066428	730
ETC225	020015X	731
ETC225S	1069212	731
ETC325	020016I	731
ETC325S	1254792	731

ETC340	148433P	731
ETC425	148456I	731
ETC425S	1267151	731
ETC440	095534G	731
ETS221B	1066426	731
FD222DN	1253151	756
FD222PN	1253152	756
FD322DN	1246055	756
FD322PN	1246056	756
FD422DN	1253153	756
FD422PN	1253154	75

# INDEX RÉFÉRENCES FOURNISSEURS

## HAGER

KC025	1066436	726
KC416	1182063	726
KC616	1182064	726
KCN225	1066422	726
KCN325	1066423	726
KCN425	1066425	726
KF81A	185642W	725
KF83A	020043T	725
KF83B	527877P	725
KF83D	979214W	725
KF83E	1182066	726
KJ100A	1800720	726
KJ125B	1625576	726
KN04N	527854W	726
KN04P	527855H	726
KN06E	1182067	726
KN07N	747077B	726
KN07P	747078M	726
KN14E	1182068	726
KN18E	1182069	726
KN22E	527856S	726
KN26E	5278580	726
LFF4004007030	065078A	673
LFF4004009010	436885Z	673
LFF4006007030	0666960	673
LFF4006009010	066606M	673
LFF400639010	065130A	673
LFF400659010	1160650	673
LFF4011009010	555682G	673
LFF401139010	570842C	673
LFF401149010	570844Y	673
LFF401159010	570846U	673
LFF600669010	065198U	673
LFF600679010	1186338	673
LFF6009007030	066627J	673
LFF6009009010	072753D	673
LFF600937030	1162631	673
LFF600949010	775903R	673
LFF600959010	758973Z	673
LFF600969010	570848Q	673
LFF600979010	1186339	673
LFF601169010	570849B	673
LFF60J9010	1186341	673
MS4169010	566024S	673
MS8019010	065134S	673
MS8029010	065126I	673
MS8039010	065195N	673
MS8059010	065159H	673
MS8069010	566028K	673
MFN702	561082W	718
MFN706	561083H	718
MFN710	561084S	718
MFN716	561085D	718
MFN720	5610860	718
MFN725	561087Z	718
MFN732	561088K	718
MFS702	746836C	718
MFS706	746837N	718
MFS710	746839J	718
MFS716	746854S	718
MFS720	746858K	718
MFS725	746860G	718
MFS732	746863N	718
MJT702	1168790	719
MJT706	1168792	719
MJT710	1168795	719
MJT716	1168800	719
MJT720	1168805	719
MJT725	1168810	719
MJT732	1168814	719
MJT740	1168815	719
MZ203	023537Z	724
NFN206	894675J	721
NFN216	894677F	721
NFN225	894679B	721
NFN232	894680M	721
NFN240	894681X	721
NFN250	894682I	721
NFN263	894683T	721
NFN416	894694K	721
NFN425	894696G	721
NFN432	894697R	721
NFN440	894698C	721
NFN450	894699N	721
NFN463	894700Y	721
NFT306	1168816	720
NFT310	1168817	720
NFT316	1168818	720
NFT320	1168819	720
NFT325	1168820	720
NFT710	1168828	719
NFT716	1168829	719
NFT720	1168830	719
NFT725	1168831	719
NFT732	1168832	719
NFT740	1168833	719
NFT810	1168835	720
NFT816	1168836	720
NFT820	1168837	720
NFT825	1168838	720
NFT832	1168839	720
NFT840	1168840	720
NGN406	1378419	721
NGN410	1378420	721
NGN416	894713L	721
NGN420	894714W	721
NGN425	894715H	721
NGN440	894717D	721

NGN463	994401D	721
NGT710	1168853	720
NGT716	1168854	720
NGT720	1168855	720
NGT725	1168856	720
NGT732	1168857	720
NGT740	1168858	720
NGT806	1168859	720
NGT810	1168860	720
NGT816	1168861	720
NGT820	1168862	720
NGT825	1168863	720
NGT832	1168864	720
NGT840	1168865	720
PACKCOVIVAE	1810848	606
SBN225	1198609	729
SBN232	1198611	729
SBN240	1204345	729
SBN263	1198613	729
SBN425	1198610	730
SBN432	1182094	730
SBN440	1198612	730
SBN463	1182095	730
SFH125	1221079	729
SFT125	1221080	729
SN220	148411H	732
SN320	148412S	732
SNS216	1241005	732
SPN715D	751546U	724
SUZ13	148424U	731
SVS121B	1066430	731
SVS122B	1066431	731
TN001S	1063167	717
TN002S	1063169	717
TN007S	1811416	717
TN305	1811438	716
TN401	561743N	716
TN405	1811440	716
TN425	1811442	717
TRE700	1156916	652
VE103F	379506G	757
VE106F	148115B	757
VE110F	148116M	757
VE112F	118520C	756
VE118F	3795020	757
VE212F	095538Y	756
VE218F	379504K	757
VE312F	095539J	756
VE412F	1182130	756
VU12ND	111623D	757
VU24ND	1116240	757
VU36ND	111625Z	757
VU48ND	148331L	757
WE001	1096376	786
WE002	1096377	786
WE010	1096983	786
WE022	1096378	786
WE023	1107035	786
WE025	1096379	786
WE040	1096981	786
WE044	1096380	786
WE045	1163567	786
WE048	1113599	786
WE049	1162868	786
WE050	1096982	786
WE051	1182157	786
WE100	1096381	786
WE10050	1144864	786
WE102	1157488	786
WE105	1182160	786
WE122	1158199	786
WE123	1158200	786
WE155	892463N	787
WE156	1096382	787
WE157	1112065	787
WE200	1096383	786
WE211	1096384	786
WE214	1096984	786
WE220	1096385	786
WE223	1096386	786
WE250	1096387	786
WE256	1096985	786
WE291	1182161	786
WE300	1096980	786
WE301	1096979	786
WE401	1096390	786
WE402	1096391	786
WE403	1096392	786
WE404	1182162	786
WE406	1096393	786
WE407	1096394	786
WE681	1182163	787
WK696	844117L	781
WK697	997365D	781
WNA001	1222605	797
WNA001B	1222606	797
WNA002	1222607	797
WNA002B	1222608	797
WNA003	1222609	797
WNA003B	1222610	797
WNA006B	1222612	797
WNA008	1222613	797
WNA008B	1222614	797
WNA010	1222615	797
WNA020	1222616	797
WNA020B	1222617	797
WNA021B	1222619	797
WNA022	1222620	797
WNA022B	1222621	797

WNA023	1222622	797
WNA023B	1222623	797
WNA025	1222624	797
WNA025B	1222625	797
WNA026	1222628	797
WNA040B	1222629	797
WNA044	1222630	797
WNA044B	1222631	797
WNA100	1222632	796
WNA100B	1222633	797
WNA104	1222634	796
WNA104B	1222635	797
WNA105	1222636	796
WNA105B	1222637	797
WNA106	1222638	796
WNA160B	1222639	797
WNA401	1222644	797
WNA401B	1222645	797
WNA402	1222646	797
WNA402B	1222647	797
WNA403	1222648	797
WNA408	1222650	797
WNA408B	1222651	798
WNA681	1222656	798
WNA681B	1222657	798
WNA682	1223178	798
WNA683	1222658	798
WNA684	1222660	798
WNA685	1222661	798
WNA685B	1222662	798
WNA686	1222663	798
WNA686B	1222664	798
WNC001	1222672	796
WNC003	1222673	796
WNC020	1812613	796
WNC021	1222674	796
WNC023	1222675	796
WNC025	1222676	796
WNC044	1222679	796
WNC100	1222680	796
WNC122	1222681	796
WNC123	1222683	796
WNC132	1222685	796
WNC160	1222687	796
WNE001B	1222689	796
WNE023B	1222691	796
WNE025B	1222693	796
WNE040B	1222695	796
WNE122	1222698	796
WNE122B	1222699	796
WNE123	1222700	796
WNE123B	1222701	796
WNE132	1222702	796
WNE132B	1222703	796
WS690	844114E	787
WS691	844115P	787
WXA010	2848880	781
WXA450	2848883	781
WXA450G	2848884	781
WXA681B	2848901	781
WXA682B	2848904	781
WXA683B	2848907	781
WXA690	2848912	781
WXA691	2848913	781
WXD000B	2848919	779
WXD000T	2848922	779
WXD001B	2848923	779
WXD003T	2848934	779
WXD010B	2848943	779
WXD010T	2848946	779
WXD011T	2848950	779
WXD050B	2848959	779
WXD063B	3348204	779
WXD100B	2848983	779
WXD100T	2848988	779
WXD105B	2849003	779
WXD105T	2849006	779
WXD112B	2849007	779
WXD112B	2849007	779
WXD155B	2849011	780
WXD155T	2849014	780
WXD202B	2849023	779
WXD202T	2849026	779
WXD251B	2849039	779
WXD256B	2849047	779
WXD300B	2849055	779
WXD300B	2849055	779
WXD300T	2849058	779
WXD300T	2849058	779
WXF003	2849100	780
WXF010	3040114	780
WXF051	2849108	780
WXF052	2849107	780
WXF063	3348209	780
WXF100	2849115	780
WXF105	2849117	780
WXF112	2849118	780
WXF122	2849119	780
WXF123	2849120	780
WXF155	2849121	780
WXF224	2849136	780
WXF228	2849139	780
WXF250	2849144	780
WXF300	2849152	780
WXF688B	2849214	780
WXF688T	2849217	780
WXF689B	2849218	780
WXF689T	2849221	780
WXP0002	2849223	779

WXP0012	2849228	779
WXP0013	2849229	779
WXP0014	2849230	779
WXP002	2849234	779
WXP003	2849235	779
WXP0102	2849239	779
WXP0112	2849244	779
WXP0113	2849245	779
WXP0114	2849246	779
WXP0142	2849250	779

## HONEYWELL

D2105	3093006	819
D3230	3093010	819

## INDIGO

DO233NW21	2089815	635
DO233NW30	1441160	635

# INDEX RÉFÉRENCES FOURNISSEURS

<b>LEGRAND</b>								
010952	930380I	791	030021	022428U	671	034044	022100A	801
010954	930381T	791	030025	424408G	671	034045	022101L	801
011302	022564I	752	030027	024177T	671	034200	022105D	746
011304	149669N	752	030032	1180068	675	034385	1079141	706
011306	021803J	752	030032	1180068	745	034386	1095763	706
011310	021804U	752	030034	1180069	675	034387	1130311	706
011402	149672U	752	030034	1180069	745	036250	889218Q	855
011406	021806Q	752	030037	1109289	745	036251	889220M	855
011410	021807B	752	030039	1109290	745	036252	889221X	855
011606	021810I	752	030067	1180966	675	036255	889222L	855
011610	021811T	752	030067	1180966	745	036256	889223T	855
011616	021820O	752	030075	1129666	675	036261	889224E	855
011710	021825R	752	030075	1129666	745	037100	1130824	861
011716	021826C	752	030087	807686I	675	037101	1130825	861
012301	025745D	751	030087	807686I	745	037102	1130826	861
012301	025745D	856	030095	807685X	675	037104	1130828	861
012302	025746O	751	030095	807685X	745	037105	1130829	861
012302	025746O	856	030114	424398A	671	037160	1079873	861
012304	021841L	751	030208	1129670	671	037161	1079874	861
012304	021841L	856	030221	022846Q	670	037162	1079875	861
012306	021842W	751	030223	022239V	670	037163	1079876	861
012306	021842W	856	030224	022016M	670	037164	1079877	861
012308	149690K	751	030251	052597P	670	037165	1079878	861
012308	149690K	856	030253	052598A	670	037170	474393T	861
012310	021843H	751	030254	389133F	670	037171	035681V	861
012310	021843H	856	030271	022267R	671	037172	1079879	861
012312	461054I	751	030273	022296Y	671	037173	1079880	861
012312	461054I	856	030274	022297J	671	037174	1079881	861
012316	021844S	751	030281	022299F	671	037175	1130846	861
012316	021844S	856	030283	023300Q	671	037550	1079883	861
012320	021845D	751	030316	001014A	671	037551	1079884	861
012320	021845D	856	030329	186339T	671	038009	536698O	828
012402	021846O	751	030654	1107093	670	038011	1052637	828
012402	021846O	856	030804	023248S	670	038050	422810E	828
012404	464092Q	751	031202	426370I	670	038082	423713F	758
012404	464092Q	856	031203	426371T	670	039598	038028U	853
012406	021848K	751	031207	454619V	670	041221	022275B	820
012406	021848K	856	031208	488102S	671	041243	022803L	820
012408	461323D	751	031209	488103D	671	041419	022283L	863
012408	461323D	856	031211	449948Q	671	041645	035695T	820
012410	021849V	751	031404	425729D	671	041647	067819R	820
012410	021849V	856	031408	425731Z	671	041651	1107102	820
012412	461324O	751	031414	425732K	671	041652	1107103	820
012412	461324O	856	031418	425734G	671	044261	1131648	861
012416	021850G	751	031456	425730O	671	044263	1131650	861
012416	021850G	856	031466	425733V	671	046162	022321N	751
012420	021851R	751	031490	022053D	805	046163	137124A	751
012420	021851R	856	031524	021459V	852	046165	022323J	751
012616	021853N	752	031525	148209V	852	047223	1132517	855
012620	021854Y	752	031527	021510K	852	050014	1222389	802
012625	021855J	752	031528	021578E	852	050102	1151468	803
012716	021856W	752	031529	021586O	852	050104	1151473	804
012720	021857F	752	031530	021587Z	852	050106	1151470	804
012725	021858Q	752	031531	021588K	852	050114	1107242	804
013001	021859B	856	031532	021589V	852	050115	1107243	804
013002	021860M	856	031533	1135996	852	050162	1107100	803
013004	021861X	856	031534	021590G	852	050163	1107244	803
013006	021862I	856	031535	021638O	852	050299	101403H	792
013008	023611H	856	031536	148219B	852	050415	1107101	803
013010	021863T	856	031555	021746G	852	050416	1107098	803
013012	023631T	856	031556	021779F	852	050417	1107247	804
013016	021864E	856	031558	021788A	852	050421	1107106	804
013020	023970E	856	031577	022056K	852	050424	1107104	803
013025	474987R	856	031578	022057V	852	050425	1107105	804
013301	023542C	751	031579	022058G	852	050440	1132713	804
013301	023542C	856	031581	379765V	852	050445	1107107	804
013302	023557L	751	031583	1136006	852	050446	1107108	804
013302	023557L	856	031584	375798M	852	051221	1067820	746
013304	023562O	751	031585	1136007	852	052042	075190E	860
013304	023562O	856	031586	1136008	852	052082	375990S	860
013306	021867L	751	031587	1129816	852	052243	078655D	860
013306	021867L	856	031910	022063J	851	052244	075179N	860
013308	023563Z	751	031913	022064U	851	052283	375993Z	860
013310	023563Z	856	031916	022065F	851	052284	075191P	860
013310	021868W	751	031919	022066Q	851	052742	106408U	860
013310	021868W	856	031920	022067B	851	052782	994404K	860
013312	023582A	751	031950	022069X	852	052943	072905L	860
013312	023582A	856	031955	022070I	852	052944	072906W	860
013316	021869H	751	032012	456476M	851	052983	375994K	860
013316	021869H	856	032013	1136029	851	052984	375995V	860
013320	021870S	751	032014	1097014	851	055013	022466W	804
013320	021870S	856	032015	465091H	851	055070	022469D	804
013325	021871D	751	032018	1097015	851	055071	0224700	804
013325	021871D	856	032019	1136030	851	055152	022474G	804
013332	021872O	751	032022	469255Z	851	055157	022476C	804
013332	021872O	856	032023	484552U	851	055422	022485X	805
013410	021876G	751	032024	484553F	851	055425	022489P	805
013410	021876G	856	032030	024058K	851	055427	022490A	805
013416	021877R	751	032031	022073P	851	055439	108562C	805
013416	021877R	856	032032	022849X	851	055452	022496O	805
013420	021878C	751	032037	461398W	851	055632	022510M	805
013420	021878C	856	032038	114018K	851	055635	022511X	805
013425	021879N	751	032039	023264M	851	055637	022512L	805
013425	021879N	856	032040	463108I	851	055662	022513T	805
013432	021880Y	751	032042	450959J	851	055665	022514E	805
013432	021880Y	856	032043	114019V	851	055667	022515P	805
022600	465441J	862	032044	464308A	851	055703	197069J	805
022602	484477B	862	032049	468599L	851	055706	197070U	805
022604	550893D	862	032065	023265X	852	055708	197071F	805
022605	550894O	862	032067	484559T	852	055802	023792W	804
022660	484478M	862	033322	050222U	671	055807	023794S	804
022662	374260U	862	033325	035655V	670	055812	023795D	805
024212	971509B	863	033327	035663F	670	055849	023797Z	793
024215	1128378	863	033329	057588E	670	055852	023781F	805
030008	022190C	670	033330	035667X	670	055855	023782Q	805
030014	023251Z	670	033603	1267258	670	055857	023783B	805
030015	118338C	670	033604	1267259	670	055865	023786I	805
030017	101400A	671	034042	022098E	801	055872	023788E	798
			034043	022099P	801	055875	023789P	798
						055877	023790A	798
						060052	022542A	633
						060131	485030A	633
						060152	022544W	633
						060928	022579R	831
				</				

# INDEX RÉFÉRENCES FOURNISSEURS

## LEGRAND

067723	2096011	763	068774	1256892	773	069544	1134657	800	080054	904757V	765
067725	2096012	763	068778	1256893	773	069545	894967X	800	080101	904761N	767
067777	2096019	763	068808	904630C	773	069549	894968L	863	080102	904762Y	767
067778	2096020	763	068809	904631N	773	069551	8949520	799	080103	904763J	767
067801	1113764	775	068900	1134421	772	069562	894953Z	799	080117	1237923	767
067805	1113766	775	068901	904640I	772	069583	894970E	800	080121	904764U	767
067812	1256783	775	068902	904641T	772	069591	894971P	800	080122	1135254	767
067813	1256784	776	068903	904642E	772	069611	894945P	800	080123	1135255	767
067901	1256799	776	068904	904643P	772	069621	894956G	800	080124	971739J	767
067902	1256800	776	068908	904644A	772	069625	894946A	800	080126	904765F	767
067903	1256801	776	068909	904645L	772	069630	894950S	800	080131	904766Q	767
067904	1256802	776	068921	904646W	773	069632	1134695	800	080140	904767B	767
067909	1256805	776	068922	904647H	773	069633	894951D	800	080141	904768M	767
067910	1256806	776	068923	904648S	773	069634	1134696	800	080142	930619L	767
067911	1256807	776	068924	904649D	773	069635	1134697	800	080143	931315X	767
067912	1256808	776	068928	9046500	773	069636	1134698	800	080151	904706G	767
067914	1256809	776	068929	904651Z	773	069642	894990Q	800	080180	994764S	765
067915	1256810	776	068950	1256894	772	069651	894973L	800	080184	904707R	767
067921	1256812	776	068971	1256895	772	069661	894974W	800	080185	904708C	767
067922	1256813	776	068972	1256896	772	069672	894975H	800	080197	904709N	766
067923	1256814	776	068973	1256897	772	069679	1113598	800	080241	930645L	778
067924	1256815	776	068974	1256898	772	069680	894976S	800	080242	9312220	778
067926	1256816	776	068975	1256899	772	069681	894977D	800	080243	1256972	778
067928	1256817	776	068976	1256900	772	069683	894980K	800	080244	1135267	778
067934	1256819	776	068978	1256901	772	069685	894981V	800	080246	1256973	778
067935	1256820	776	068979	1256902	772	069689	894989F	800	080250	904710Y	792
067936	1256821	776	068981	1256903	772	069690	894988J	800	080251	904711J	792
067937	1256822	776	068982	1256904	772	069691	894987J	800	080252	904712U	792
067938	1256823	776	068983	1256905	772	069692	8949780	800	080253	904713F	792
067941	1256825	777	068984	1256906	772	069694	894982G	800	080254	904714Q	792
067943	1256826	777	068985	1256907	772	069696	894983R	800	080259	904715B	792
067949	1256827	776	068986	1256908	772	069711	895019X	799	080261	904717X	792
067950	1256828	776	068988	1256910	772	069712	929904Y	799	080264	931306C	792
067951	1256829	776	068989	1256911	772	069715	902920Q	800	080266	904719T	792
067955	1256832	777	068990	1256912	772	069720	895007V	799	080268	1112073	792
067956	1256833	776	068991	1256913	773	069722	895006K	799	080274	971740U	791
067961	1256835	777	068992	1256914	773	069731	895020L	799	080276	904720E	791
067982	1256839	776	068993	1256915	773	069745	1134723	799	080278	1112072	791
067985	1256841	776	068994	1256916	773	069811	895003D	799	080280	904721P	791
067999	1256847	776	068998	1256917	773	069821	895002S	799	080281	904722A	791
068001	904495Z	774	069011	1256918	771	069824	1134727	799	080282	930617P	791
068002	904496K	774	069012	1256919	771	069831	895013J	799	080283	1135274	791
068003	904497V	774	069013	1256920	771	069848	1068130	799	080284	1135275	791
068004	930632Y	774	069014	1256921	771	069851	1086213	799	080285	904723L	791
068026	1256849	774	069021	1256923	771	069870	971514E	799	080286	904724W	791
068061	904507B	774	069022	1256924	771	069901	995845B	799	081988	1166471	764
068111	904510L	774	069023	1256925	771	069902	995848L	799	086001	425698A	792
068112	1256852	774	069024	1256926	771	069905	995846M	799	086005	425707Y	792
068114	1256853	774	069025	1256927	771	069906	995849T	799	086006	454701N	792
068115	1256854	774	069032	1256929	770	069907	1181842	799	086009	425708G	792
068125	904511T	774	069033	1256930	770	069910	995850E	799	086010	488126W	793
068141	904512E	775	069034	1256931	770	069912	995811R	799	086013	488127H	793
068143	930643P	775	069035	1256932	770	069913	995851P	799	086017	425699L	792
068151	904513P	774	069036	1256933	770	069914	995847X	799	086019	425701H	792
068210	1256856	774	069038	1256934	770	075601	1052632	673	086020	425702S	792
068211	904516W	774	069051	1256939	770	075602	1052633	673	086022	425705Z	792
068212	904517H	774	069052	1256940	770	075603	1052634	673	086027	425706K	792
068218	1256857	774	069053	1256941	770	075611	1054615	673	086038	425709R	792
068224	1256858	774	069054	1256942	770	075613	1062838	673	086040	425710C	792
068237	1085053	774	069055	1256943	770	076552	1095321	790	086047	757837J	793
068238	904519D	774	069058	1256944	770	076555	1095322	790	086057	425711N	793
068239	1115360	774	069071	1113760	774	076562	1095325	790	086061	757838U	792
068251	904521Z	774	069072	1113762	774	076564	1134801	790	086076	425718M	792
068252	1066140	774	069101	1134455	770	076565	1095326	790	086084	454723V	792
068256	1214903	774	069102	1134456	770	076573	1134803	790	086091	425719X	793
068282	904523V	774	069103	1134457	770	076576	1134804	790	086092	425720L	793
068285	904537T	774	069104	1134458	770	077014	1134868	790	086093	425721T	793
068299	1262979	774	069111	1134464	770	077025	997206W	790	086101	425723P	793
068301	904527N	775	069112	1134465	770	077026	904679V	790	086106	426373P	793
068302	904528Y	775	069113	1134466	770	077070	904687F	791	086107	1135317	793
068303	904532Q	775	069114	1134467	770	077071	904688Q	791	086117	437444M	793
068304	930635F	775	069131	1256945	770	077072	1134876	790	086120	425724A	793
068326	1256860	775	069132	1256946	770	077110	904690M	789	086122	425725L	793
068361	904545D	776	069133	1256947	770	077113	1114703	789	086127	425726W	793
068411	904548K	775	069134	1256948	770	077132	1314815	789	086138	425727H	793
068412	1256862	775	069135	1256949	770	077154	931287B	789	086140	426372E	793
068414	1256863	775	069201	1134514	770	077301	904698W	789	086147	1050245	793
068415	1256864	775	069202	1134515	770	077303	904700S	789	086157	425728S	793
068441	904550G	776	069203	1134516	770	077550	904727D	791	086159	1135324	793
068443	1065060	776	069204	1134517	770	078407	1179952	790	086161	757928W	793
068451	904551R	776	069205	1134518	770	078420	971873B	790	089204	1111621	769
068510	1256866	775	069301	1134568	771	078454	1181851	790	089237	912601L	769
068511	904555J	775	069303	1134570	771	078458	1418106	790	089281	068539H	766
068512	904557F	775	069304	1134571	771	078501	1068718	793	089285	067818G	766
068518	1256867	775	069305	1134572	771	078570	1135070	791	089304	1107096	769
068524	1256868	775	069311	1134576	771	078572	1135072	791	089334	1054398	769
068537	1085052	775	069312	1134577	771	078730	904733R	790	089337	912602W	769
068538	904558Q	775	069313	1134578	771	078738	904734C	790	089346	068540S	769
068551	904560M	775	069314	1134579	771	078782	904736Y	790	089348	068532I	765
068556	1256869	775	069462	1256964	771	078786	904737J	790	089358	068536A	765
068582	904563T	775	069463	1256965	771	080008	1237917	765	089360	1198919	768
068585	904564E	775	069464	1256966	771	080009	1237918	765	089372	069630W	768
068608	1134368	773	069504	894962U	800	080012	1237921	766	089373	0696340	768
068609	1134369	773	069511	894942I	800	080013	1237922	766	089374	069661Z	768
068721	1256876	773	069512	894944E	800	080021	1109070	766	089375	069671F	768



# INDEX RÉFÉRENCES FOURNISSEURS

## PM PLASTIC

F2U15BMMRT	1387107	666
F2U15BNRT	1387106	666
F2U25BNT	1387104	666
F2U25BRT	1387103	666
F2U25BRT15BR	1393284	666
F2U25BRT15N	1387105	666
F3R60BRT50	1387109	666
ICTA16F	451518W	666
ICTA20	1250738	666
ICTA20F	451520S	666
ICTA25	1250739	666
ICTA25F	451521D	666
ICTA32F	451523Z	666
ICTA40F	2987704	666
ICTA50F50	751861B	666
ICTAA16	1215910	666
ICTAA16F	1148612	666
ICTAA20	1215911	666
ICTAA20F	1148613	666
ICTAA25	1215912	666
ICTAA25F	1148614	666
ICTAA32F	1148615	666
ICTAV20F	1151078	666
ICTAV25F	1151079	666
PMEASY	1269856	853

## RAM

59200	1225669	639
59202	1225670	639
59205	1225671	639

## REHAU CABLE MANAGEMENT BY OBO

6121314	3122742	672
6121322	3122743	672
6121328	3122744	672
6121330	3122745	672
6130222	3122746	672
6130227	3122747	672
6130244	3122748	672
6130252	3122749	672
6130317	3122750	672
6130327	3122751	672
6130347	3122752	672
6130357	3122753	672
6130367	3122754	672
6130613	3122755	672
6130627	3122756	672
6130668	3122757	672
6130678	3127130	672
6130686	3122758	672
6130935	3122759	669
6130936	3122760	669
6130937	3122761	669
6130940	3122762	669
6130942	3122763	669
6130943	3122764	669
6130952	3122765	669
6130953	3122766	669
6130958	3122767	669
6130959	3122768	669
6130992	3122769	669
6130994	3122770	669
6130996	3122771	669
6130998	3122772	669
6131002	3122773	669
6131004	3122774	669
6131006	3122775	669
6131008	3122776	669
6131014	3122777	669
6131020	3122778	669
6131022	3122779	669
6131024	3122780	669
6131026	3122781	669
6131032	3122782	669
6131034	3122783	669
6131036	3122784	669
6131038	3122785	669
6131054	3122787	669
6131055	3122788	669
6131057	3122789	669
6131062	3122790	669
6131063	3122791	669
6131064	3122792	669
6131079	3122793	672
6131082	3122794	672
6131089	3122795	672
6131202	3122796	672
6131212	3122797	669
6131222	3122798	672
6131302	3122799	672
6131304	3122800	672
6131306	3122801	672
6131309	3122802	672
6131310	3122803	672
6131312	3122804	672
6131315	3122805	672
6131317	3122806	672
6131325	3122807	672
6131327	3122808	672
6131329	3122809	672
6132870	3122810	671
6132889	3122811	671
6132894	3122812	671
6132911	3122813	671
6132916	3122814	671
6132922	3122815	671
6132932	3122816	671
6132935	3127499	671

6132953	3122817	671
6132955	3122818	671
6133450	3122819	674
6133451	3122820	674
6133452	3122821	674
6133453	3122822	674
6133454	3122823	674
6133457	3122824	674
6133461	3122825	674
6133469	3122826	674
6133471	3122827	674
6133473	3122828	674
6133479	3122829	674
6133480	3122830	674
6133903	3122831	669
6133904	3122832	669

## SARLAM

189819	1421449	642
189829	1421451	642
189909	1421459	642
SL189800	2226308	642
SL189801	2226309	642
SL189802	2908514	643
SL189803	2908515	643
SL189804	2908516	643
SL189805	2908517	643
SL189850	2226313	642

## SCHNEIDER ELECTRIC

13392	1162822	733
13394	1162823	733
13396	1162824	733
13398	1175009	733
15855	1161898	743
16655	1162104	741
AGC15187	2959310	743
AGC15188	2959311	743
AGC20736	1196841	743
AGC24732	1196842	743
AGC24834	1206501	743
AGC25732	1206502	743
AGC30811	1206516	741
AGC30812	1196843	741
AGDA2616	2959319	739
AGDA2620	2959320	739
AGDA6610	2959326	739
AGDA6616	2959327	739
AGDA6620	2959328	739
AGDB2610	2959334	739
AGDB2616	2959335	739
AGDB2620	2959336	739
AGF74201	1179247	736
AGF74202	1179248	736
AGF74203	1179249	736
AGF74204	1179250	736
AGF74205	1209257	736
AGF74302	1209258	736
AGF74303	1209259	736
AGF74304	1209260	736
AGF75201	1179272	736
AGF75202	1179273	736
AGF75203	1179274	736
AGF75204	1179275	736
AGF75206	1179276	736
AGF75210	1179277	736
AGF75220	1179279	736
AGF75225	1179280	736
AGF75232	1179281	736
AGF75240	1209279	736
AGF75250	1209280	736
AGF75310	1179282	737
AGF75316	1179283	737
AGF75320	1179284	737
AGF75401	1209293	737
AGF75402	1209294	737
AGF75403	1209295	737
AGF75404	1209296	737
AGF75406	1209297	737
AGF75416	1179287	737
AGF75420	1179288	737
AGF75425	1179289	737
AGF75432	1179290	737
AGF75440	1179291	737
AGF75450	1179292	737
AGF77210	1179252	736
AGF77216	1179253	736
AGF77220	1179254	736
AGF77225	1179255	736
AGF77232	1179256	736
AGF77240	1179257	736
AGF77250	1179258	736
AGF77263	1167653	736
AGF77306	1209340	736
AGF77310	1179259	736
AGF77316	1179260	736
AGF77320	1179261	736
AGF77332	1179263	736
AGF77340	1179264	736
AGF77350	1209341	736
AGF77363	1179265	736
AGF77406	1209342	737
AGF77410	1179266	737
AGF77416	1167656	737
AGF77420	1179267	737
AGF77425	1179268	737
AGF77432	1164587	737
AGF77440	1179269	737
AGF77450	1179270	737

A9F77463	1179271	737
A9F77610	1209344	736
A9F77616	1209345	736
A9F77620	1209346	736
A9F77625	1209347	736
A9F77632	1209348	736
A9F77640	1209349	736
A9F77650	1209350	736
A9F77663	1209351	736
A9P22306	2959432	734
A9P22310	2959433	734
A9P22316	2959434	734
A9P22320	2959435	734
A9P22325	2959436	734
A9P22332	2959437	734
A9P22340	2959438	734
A9P22601	2959439	734
A9P22602	2959440	734
A9P22604	2959441	734
A9P22606	2959442	734
A9P22610	2959443	734
A9P22616	2959444	734
A9P22620	2959445	734
A9P22625	2959446	734
A9P22632	2959447	734
A9P22640	2959448	734
A9P22706	2959449	735
A9P22710	2959450	735
A9P22716	2959451	735
A9P22720	2959452	735
A9P22725	2959453	735
A9P22732	2959454	735
A9P22740	2959455	735
A9P24306	2959456	735
A9P24310	2959457	735
A9P24316	2959458	735
A9P24320	2959459	735
A9P24325	2959460	735
A9P24332	2959461	735
A9P24340	2959462	735
A9P24601	2959465	735
A9P24602	2959466	735
A9P24604	2959467	735
A9P24606	2959468	735
A9P24610	2959469	735
A9P24616	2959470	735
A9P24620	2959471	735
A9P24625	2959472	735
A9P24632	2959473	735
A9P24640	2959474	735
A9P24706	2959475	736
A9P24710	2959476	736
A9P24716	2959477	736
A9P24725	2959479	736
A9P24732	2959480	736
A9P24740	2959481	736
A9P32306	2959483	734
A9P32310	2959484	734
A9P32316	2959485	734
A9P32320	2959486	734
A9P32325	2959487	734
A9P32332	2959488	734
A9P32340	2959489	734
A9P32706	2959490	735
A9P32710	2959491	735
A9P32716	2959492	735
A9P32720	2959493	735
A9P32725	2959494	735
A9P32732	2959495	735
A9P32740	2959496	735
A9P34306	2959497	735
A9P34310	2959498	735
A9P34316	2959499	735
A9P34320	2959500	735
A9P34325	2959501	735
A9P34332	2959502	735
A9P34340	2959503	735
A9P34601	2959504	735
A9P34602	2959505	735
A9P34606	2959506	735
A9P34610	2959507	735
A9P34616	2959508	735
A9P34620	2959509	735
A9P34625	2959510	735
A9P34632	2959511	735
A9P34640	2959512	735
A9P34706	2959513	736
A9P34710	2959514	736
A9P34716	2959515	736
A9P34720	2959516	736
A9P34725	2959517	736
A9P34732	2959518	736
A9P34740	2959519	736
A9P71602	2959520	734
A9P71606	2959521	734
A9P71610	2959522	734
A9P71616	2959523	734
A9P71620	2959524	734
A9P71625	2959525	734
A9P71632	2959526	734
A9P71640	2959527	734
A9Q10225	1209725	738
A9Q11240	1179308	738
A9Q11325	1179310	738
A9Q11340	1179309	738
A9Q11425	1179311	738
A9Q11440	1179312	738
A9Q14225	1209726	738
A9Q14240	1209727	738

A9Q14325	1209728	738
A9Q14340	1209729	738
A9Q14425	1209730	

# INDEX RÉFÉRENCES FOURNISSEURS

## SCHNEIDER ELECTRIC

GVAD0110	1162353	857
GVAD1010	1162354	857
GVAE11	1162355	857
GVAE20	1162356	857
GVAN11	1162357	857
LA1KN11	1162359	857
LA1KN20	1162360	857
LA1KN22	1162361	857
LADN11	1162363	857
LADN20	1162364	857
LADN22	1162365	857
LADN31	1162366	857
LADN40	1162367	857
LC1D09B7	1162371	857
LC1D09F7	1162374	857
LC1D09P7	1162375	857
LC1D09V7	1162376	857
LC1D12B7	1162377	857
LC1D12E7	1162379	857
LC1D12P7	1162380	857
LC1D12V7	1162381	857
LC1D18B7	1162382	857
LC1D18E7	1162384	857
LC1D18P7	1162385	857
LC1D18V7	1162386	857
LC1D25B7	1162387	857
LC1D25E7	1162389	857
LC1D25F7	1162390	857
LC1D25P7	1162391	857
LC1D25V7	1162392	857
LC1D32B7	1162393	857
LC1D32P7	1162394	857
LC1D32V7	1196812	857
LC1D80E7	1221014	857
LC1D80P7	1162397	857
LE1D09V7	1162405	856
MUR34029	1807475	795
MUR34101	1807428	795
MUR34107	1807508	795
MUR34151	1807429	795
MUR35019	1807490	795
MUR35021	1807434	795
MUR35022	1807484	795
MUR35024	1807442	795
MUR35026	1807436	795
MUR35027	1807499	795
MUR35028	1807446	795
MUR35031	1807430	795
MUR35067	1807467	795
MUR36025	1807493	795
MUR36028	1807454	795
MUR36133	1807452	795
MUR37021	1807496	795
MUR37113	1807465	795
MUR37911	1807425	795
MUR37912	1807503	795
MUR37914	1807504	795
MUR39021	1807457	795
MUR39030	1807433	795
MUR39107	1807447	795
MUR39133	1807444	795
MUR39723	1807505	795
MUR39911	1807432	795
PRA10266W	1206930	756
PRA10267W	1206931	756
PRA10268W	1202907	756
PRA10269W	1206932	756
PRA10270W	1206933	756
PRA16124	1206940	756
PRA16224	1206941	756
PRA16324	1206942	756
PRA16424	1206943	756
PRA16524	1206944	756
PRA16624	1206945	756
PRA90039	1206984	756
R9ECT620	2032954	743
R9EFC602	2032897	733
R9EFC606	2032898	733
R9EFC610	2032899	733
R9EFC616	2032900	733
R9EFC620	2032901	733
R9EFC625	2032902	733
R9EFC632	2032903	733
R9EFD610	2032904	733
R9EFD616	2032905	733
R9EFD620	2032906	733
R9EFD625	2032907	733
R9EFD632	2032908	733
R9ERA240	2032891	734
R9ERA263	2621298	734
R9ERC225	2032893	734
R9ERC240	2032894	734
R9ERC263	2620611	734
R9EXHC01	2032979	740
R9EXHC05	2032970	740
R9EXHC08	2032971	740
R9EXHC13	2032972	740
R9EXHC18	2032973	740
R9EXHS05	2032974	740
R9EXHS08	2032975	740
R9EXHS13	2032976	740
R9EXV	2032977	740
R9FS645	1807511	707
R9FS660	1807513	707
R9FT645	1807510	707
R9FT660	1807515	707
R9H10750	1437007	733
R9H10759	1437008	733
R9H10760	1437009	733
R9H10761	1437010	733
R9H13206	1437081	707
R9H13401	1437012	733
R9H13402	1437013	733
R9H13403	1437014	733
R9H13404	1437015	733
R9H13421	1437016	733
R9H13422	1437017	733
R9H13423	1437018	733

R9H13424	1437019	733
R9H13525	1437020	675
R9H13526	1437021	675
R9H13527	1437022	675
R9H13528	1437023	675
R9H13529	1437024	675
R9H13530	1437025	675
R9H13531	1437026	675
R9H13532	1437027	675
R9H13533	1437028	675
R9H13534	1437029	675
R9H13535	1437030	675
R9H13536	1437031	675
R9H13537	1437032	675
R9H13538	1437033	675
R9H13539	1437034	675
R9H13540	1437035	675
R9H13541	1437036	675
R9H13542	1437037	675
R9H13543	1437038	675
R9H13544	1437039	675
R9H13545	1437040	675
R9H13546	1437041	675
R9H13547	1437042	675
R9H13548	1437043	675
R9H13549	1437044	675
R9H13550	1437045	675
R9H13551	1437046	675
R9H13552	1437047	675
R9H13553	1437048	675
R9H13554	1437049	675
R9H13555	1437050	675
R9H13556	1437051	675
R9H13557	1437052	675
R9H13558	1437053	675
R9H13559	1437054	675
R9H13560	1437055	675
R9H13561	1437056	675
R9H13562	1437057	675
R9H13563	1437058	675
R9H13564	1437059	675
R9H13565	1437060	675
R9H13566	1437061	675
R9H13567	1437062	675
R9H13568	1437063	675
R9H13569	1437064	675
R9H13570	1437065	675
R9H13571	1437066	675
R9H13572	1437067	675
R9H13573	1437068	675
R9H13574	1437069	675
R9H13575	1437070	675
R9H13576	1437071	675
R9H13577	1437072	675
R9H13578	1437073	675
R9H13579	1437074	675
R9H13580	1437075	675
R9H13581	1437076	675
R9H13582	1437077	675
R9H13583	1437078	675
R9H13584	1437079	675
R9H13585	1437080	675
R9H13586	1437081	675
R9H13587	1437082	675
R9H13588	1437083	675
R9H13589	1437084	675
R9H13590	1437085	675
R9H13591	1437086	675
R9H13592	1437087	675
R9H13593	1437088	675
R9H13594	1437089	675
R9H13595	1437090	675
R9H13596	1437091	675
R9H13597	1437092	675
R9H13598	1437093	675
R9H13599	1437094	675
R9H13600	1437095	675
R9H13601	1437096	675
R9H13602	1437097	675
R9H13603	1437098	675
R9H13604	1437099	675
R9H13605	1437100	675
R9H13606	1437101	675
R9H13607	1437102	675
R9H13608	1437103	675
R9H13609	1437104	675
R9H13610	1437105	675
R9H13611	1437106	675
R9H13612	1437107	675
R9H13613	1437108	675
R9H13614	1437109	675
R9H13615	1437110	675
R9H13616	1437111	675
R9H13617	1437112	675
R9H13618	1437113	675
R9H13619	1437114	675
R9H13620	1437115	675
R9H13621	1437116	675
R9H13622	1437117	675
R9H13623	1437118	675
R9H13624	1437119	675
R9H13625	1437120	675
R9H13626	1437121	675
R9H13627	1437122	675
R9H13628	1437123	675
R9H13629	1437124	675
R9H13630	1437125	675
R9H13631	1437126	675
R9H13632	1437127	675
R9H13633	1437128	675
R9H13634	1437129	675
R9H13635	1437130	675
R9H13636	1437131	675
R9H13637	1437132	675
R9H13638	1437133	675
R9H13639	1437134	675
R9H13640	1437135	675
R9H13641	1437136	675
R9H13642	1437137	675
R9H13643	1437138	675
R9H13644	1437139	675
R9H13645	1437140	675
R9H13646	1437141	675
R9H13647	1437142	675
R9H13648	1437143	675
R9H13649	1437144	675
R9H13650	1437145	675
R9H13651	1437146	675
R9H13652	1437147	675
R9H13653	1437148	675
R9H13654	1437149	675
R9H13655	1437150	675
R9H13656	1437151	675
R9H13657	1437152	675
R9H13658	1437153	675
R9H13659	1437154	675
R9H13660	1437155	675
R9H13661	1437156	675
R9H13662	1437157	675
R9H13663	1437158	675
R9H13664	1437159	675
R9H13665	1437160	675
R9H13666	1437161	675
R9H13667	1437162	675
R9H13668	1437163	675
R9H13669	1437164	675
R9H13670	1437165	675
R9H13671	1437166	675
R9H13672	1437167	675
R9H13673	1437168	675
R9H13674	1437169	675
R9H13675	1437170	675
R9H13676	1437171	675
R9H13677	1437172	675
R9H13678	1437173	675
R9H13679	1437174	675
R9H13680	1437175	675
R9H13681	1437176	675
R9H13682	1437177	675
R9H13683	1437178	675
R9H13684	1437179	675
R9H13685	1437180	675
R9H13686	1437181	675
R9H13687	1437182	675
R9H13688	1437183	675
R9H13689	1437184	675
R9H13690	1437185	675
R9H13691	1437186	675
R9H13692	1437187	675
R9H13693	1437188	675
R9H13694	1437189	675
R9H13695	1437190	675
R9H13696	1437191	675
R9H13697	1437192	675
R9H13698	1437193	675
R9H13699	1437194	675
R9H13700	1437195	675
R9H13701	1437196	675
R9H13702	1437197	675
R9H13703	1437198	675
R9H13704	1437199	675
R9H13705	1437200	675
R9H13706	1437201	675
R9H13707	1437202	675
R9H13708	1437203	675
R9H13709	1437204	675
R9H13710	1437205	675
R9H13711	1437206	675
R9H13712	1437207	675
R9H13713	1437208	675
R9H13714	1437209	675
R9H13715	1437210	675
R9H13716	1437211	675
R9H13717	1437212	675
R9H13718	1437213	675
R9H13719	1437214	675
R9H13720	1437215	675
R9H13721	1437216	675
R9H13722	1437217	675
R9H13723	1437218	675
R9H13724	1437219	675
R9H13725	1437220	675
R9H13726	1437221	675
R9H13727	1437222	675
R9H13728	1437223	675
R9H13729	1437224	675
R9H13730	1437225	675
R9H13731	1437226	675
R9H13732	1437227	675
R9H13733	1437228	675
R9H13734	1437229	675
R9H13735	1437230	675
R9H13736	1437231	675
R9H13737	1437232	675
R9H13738	1437233	675
R9H13739		



# INDEX RÉFÉRENCES FOURNISSEURS

## SYLVANIA

0047963	2855064	648
0047966	2855065	648
0047967	2855066	648
0047970	2855067	648
0047971	2855068	648
0048241	3314067	648
0048243	3314069	648
0049287	2611676	651
0049291	2611680	651
0051032	2136546	643
0052068	1151976	646
0053394	3145054	642
0053414	3145055	642
0053415	3145056	642
0053941	3314002	642
0053942	3314003	642
0053944	3314005	642
0055091	1266256	646
0055092	1266257	646

## TAURIS ALPATEC

935015000	2975567	578
935017000	3308776	578
935029000	2975947	577
946911000	3308775	577
947034000	2104479	578
947427000	3308777	595

## THEBEN

0080804	1197194	713
0080804	1197194	729
0080804	1197194	741
0080804	1197194	754
1010500	2207461	652
1010501	2207462	652
1010505	2207463	653
1010506	2207464	653
1030012	2864811	653
1030022	2864815	653
1110230	2987725	713
1110230	2987725	729
1110230	2987725	742
1110230	2987725	754
1210230	2987726	713
1210230	2987726	729
1210230	2987726	742
1210230	2987726	754
1700130	2207448	712
1700130	2207448	728
1700130	2207448	742
1700130	2207448	754
1800001	1197217	712
1800001	1197217	728
1800001	1197217	742
1800001	1197217	754
1810011	1197219	712
1810011	1197219	728
1810011	1197219	742
1810011	1197219	754
6080101	2207450	713
6080101	2207450	729
6080101	2207450	742
6080101	2207450	754
6100130	2865144	713
6100130	2865144	729
6100130	2865144	742
6100130	2865144	754
6120130	2865150	713
6120130	2865150	729
6120130	2865150	742
6120130	2865150	754

## THERMOR

400104	979409J	604
400990	1271936	560
414521	1271345	566
414531	1271346	566
414541	1271347	566
414551	1271348	566
414571	1271349	566
414631	1271350	566
414651	1271351	566
414671	1271352	566
423884	2943075	575
423885	2943076	575
423886	2943186	575
423887	2943077	575
423888	2943078	575
423889	2943079	575
423890	2943080	575
423891	2943187	575
423892	2943081	575
427232	3292942	562
427233	3292943	562
427234	3292944	562
427235	3292945	562
427236	3292946	562
427237	3292947	562
427238	3292948	562
427239	3292949	562
427240	3292950	562
427241	3292951	562
427242	3292952	562
427243	3292953	563
427244	3292954	563
427245	3292955	563
427246	3292956	563
427247	3292957	563
427248	3292958	563
427249	3292959	563
427250	3292960	563
427252	3292961	563
427253	3292962	563
427254	3292963	563
427255	3292969	563
427256	3292988	563
427257	3292989	563
429351	2016283	570

429371	2016284	570
430231	1440931	570
430251	1440933	570
430271	1440935	570
443202	2139369	576
443203	2139370	576
443204	2139371	576
443205	2139372	576
443209	2139376	576
443210	2139377	576
443212	2139378	576
443213	2943188	576
443214	2943082	576
443215	2943083	576
450251	1406525	560
450321	1440925	570
450331	1440927	570
450351	1440929	570
471258	2943091	589
471259	2943182	589
471260	2943183	589
471262	2943192	593
471263	2943092	593
471264	2943093	593
471444	2943167	589
471446	2943168	589
471448	2943169	589
471462	2943170	589
471464	2943171	589
471466	2943172	589
471488	2943173	582
471489	2943174	582
471494	2943213	582
471495	2943175	589
471497	2943176	589
471499	2943177	589
471558	2943193	582
471559	2943094	582
471560	2943095	582
471564	2943178	582
471565	2943179	582
471567	2943214	582
471579	2943180	582
471581	2943181	582
471585	3292964	589
471586	3292965	589
471587	3292966	583
471588	3292967	583
471589	3292977	589
471590	3292978	589
471591	3292979	583
471592	3292980	583
471593	3292976	589
471594	3292981	589
471595	3292982	583
471596	3292983	583
471597	3292984	589
471598	3292985	589
471599	3292986	583
471600	3292987	583
472311	1160881	589
472321	9029590	589
472331	1158053	589
473301	1923225	590
473311	1378405	590
475211	1215214	572
475221	1215215	572
475231	1215216	572
475241	1215217	572
475251	1215218	572
475271	1215219	572
475331	1245494	572
475351	1245495	572
475371	1245496	572
479311	2016277	570
479312	3292970	572
479313	3292971	572
479314	3292972	572
479315	3292973	572
479316	3292974	572
479321	2016278	570
479331	2016279	570
479341	2016280	570
479351	2016281	570
479371	2016282	570
480065	1067373	604
480085	1067371	604
480110	1156958	604
480111	776480U	604
480112	1067374	604
480113	2272996	603
480114	2272997	603
480115	2272998	603
480116	2272999	603
480117	2273000	603
480118	2273001	603
480119	2273002	603
480120	776481F	604
480121	2273003	603
480122	2273004	603
480123	2273005	603
480124	2273006	603
480125	2273007	603
480126	2273008	603
480127	2273009	603
480128	2273010	603
480129	2273011	603
480130	776482Q	604
480131	776483B	604
480132	2273012	603
480133	2273013	603
480134	2273014	603
480135	2273015	603
480137	2273016	603
480138	2273017	603
480139	2273018	603
480140	776484M	604
480141	2273019	603
480142	2273020	603

480143	2273021	603
480144	2273022	603
480145	2273023	603
480146	2273024	603
480147	2273025	603
480148	2273026	603
480149	2273027	603
480150	1067367	604
480151	776485X	604
480152	2273028	603
480153	2273029	603
480154	2273030	603
480155	2273031	603
480157	2273032	603
480158	2273033	603
480159	2273034	603
480160	776486I	604
480161	2273035	603
480162	2273036	603
480163	2273037	603
480164	2273038	603
480165	2273039	603
480166	2273040	603
480167	2273041	603
480168	2273042	603
480170	776487T	604
480180	776488E	604
480190	776489P	604
480200	1067366	604
480210	1184306	604
480211	1184307	604
480212	1184308	604
480220	1184309	604
480221	1440915	570
480231	1440917	570
480240	1067365	604
480241	1440919	570
480251	1440921	570
480271	1440923	570
480394	2943096	580
480395	2943097	580
480396	2943098	580
480397	2943194	580
480398	2943099	580
480399	2943100	580
483100	2943101	580
483101	2943102	580
483103	2943195	580
483105	2943103	580
483107	2943104	580
483108	2943196	580
483109	2943105	580
483110	2943106	580
483111	2943107	580
483118	2943108	580
483119	2943109	580
483120	2943110	580
483161	2943111	580
483162	2943112	581
483163	2943113	580
483164	2943114	581
483165	2943197	580
483166	2943115	581
483167	2943116	580
483168	2943117	581
483169	2943118	580
483170	2943119	581
483171	2943198	580
483172	2943120	581
483173	2943199	580
483174	2943121	581
483175	2943122	580
483176	2943123	581
483177	2943124	580
483178	2943125	580
483179	2943126	580
483180	2943200	572
483181	2943127	580
483182	2943128	581
483183	2943129	580
483184	2943130	581
483185	2943131	580
483186	2943201	581
483187	2943202	580
483188	2943132	581
483189	2943133	580
483190	2943134	581
483191	2943135	580
483192	2943203	581
483242	2943165	580
483243	2943166	581
483244	2943211	580
483245	2943212	581
483602	1271418	581
483604	1271419	581
483606	1271420	581
483613	2016199	581
483615	2016201	581



Consultez votre Agence ou  
[tereva-direct.fr](http://tereva-direct.fr) pour connaître la  
disponibilité des produits  
ou vos prix nets\*

\*ouverture de compte obligatoire



# PLOMBERIE

Cuivre et laiton.....	880
PVC.....	903
Acier, fonte et inox.....	916
Électrozingué et inox.....	939
Fonte évacuation.....	946
Hydrocâblé.....	951
Vanne, robinet et protection.....	968
Compteur d'eau et accessoires.....	982
Polyéthylène (PE).....	985
Distribution gaz.....	990
Qualité de l'eau.....	1000
Supportage, fixation et visserie.....	1010



## Cuivre et laiton

Tube et couronne cuivre .....	882
Raccord cuivre.....	882
Raccord laiton .....	892

POUCE	MM	DN	Ø EXT.
1/8"	5 x 10	6	10
1/4"	8 x 13	8	13
3/8"	12 x 17	10	17,1
1/2"	15 x 21	15	21,3
3/4"	20 x 27	20	26,9
1"	26 x 34	25	33,7
1"1/4	33 x 42	32	42,4
1"1/2	40 x 49	40	48,3
2"	50 x 60	50	60,3
2"1/2	66 x 76	65	76,1
3"	80 x 90	80	88,9
4"	102 x 114	100	114,3
5"	125 x 139,7	125	139,7
6"	150 x 168,3	150	168,3
8"	200 x 219,1	200	219,1
10"	250 x 273	250	273



Consultez votre Agence ou  
[tereva-direct.fr](http://tereva-direct.fr) pour connaître la  
disponibilité des produits  
ou vos prix nets\*

\*ouverture de compte obligatoire

# SANCO®

La qualité et la sécurité  
sans compromis.



Les tubes SANCO® sont fabriqués avec du cuivre raffiné ayant un degré de pureté minimum de 99,90%. Ils sont fabriqués selon un processus breveté qui garantit la fiabilité et la longévité des tubes. Imperméable à l'oxygène, résistant aux ultraviolets et compatible avec les différents raccords du marché, SANCO® propose pour l'eau chaude ou froide sanitaire, le chauffage et le gaz, une qualité supérieure aux exigences de la norme et représente la meilleure référence du marché.

Wieland France S.A.S. | PA Pariest - 1 Rue Léon Jouhaux - Croissy-Beaubourg | 77435 Marne-la-Vallée cedex02 | France | Tel: 01 60 95 15 00 | Fax: 01 60 95 15 01 | [wieland-france.com](http://wieland-france.com) | [wieland.com](http://wieland.com)

**wieland**

## TUBE ET COURONNE CUIVRE

### TUBE EN COURONNE "SANCO®"

#### TUBE CUIVRE ÉCROUI SANCO® - BARRE DE 4 M

Prix de vente au mètre en fonction du cours du cuivre - Disponible uniquement sur région Ile de France



Epaisseur (mm)	Longueur (m)	Diamètre (mm)	Code	CR	€ HT
1	4	10x12	756349V	P72	5,84
1	4	12x14	756350G	P72	6,82
1	4	14x16	756351R	P72	8,06
1	4	16x18	756352C	P72	9,20
1	4	20x22	756353N	P72	11,48
1	4	26x28	756354Y	P72	14,25
1	4	30x32	756355J	P72	17,13
1	4	38x40	756357F	P72	21,33

#### TUBE CUIVRE ÉCROUI SANCO® - BARRE DE 5 M

Les prix de vente peuvent varier en fonction du cours du cuivre



Longueur (m)	Diamètre (mm)	Sertissable	Code	CR	€ HT
5	06x08		030993L	P72	3,71
5	08x10		030994W	P72	4,80
5	10x12		030995H	P72	5,96
5	12x14		030996S	P72	6,82
5	13x15		995810G	P72	7,14
5	14x16		030997D	P72	7,87
5	16x18		030998O	P72	9,20
5	20x22		031000K	P72	11,22
5	26x28		031001V	P72	14,25
5	30x32		031002G	P72	17,13
5	33x35		091798Q	P72	17,99
5	38x40		031004C	P72	20,58
5	40x42		031005N	P72	21,59
5	50x52	Non	031006Y	P72	28,54
5	52x54	Non	091799B	P72	28,76

#### TUBE CUIVRE RECUIT SANCO® - COURONNE

Prix de vente au mètre en fonction du cours du cuivre



Longueur (m)	Diamètre (mm)	Code	CR	€ HT
50	04x06	030982U	P72	2,86
50	06x08	030983F	P72	3,73
50	08x10	030984Q	P72	4,65
50	10x12	030985B	P72	5,92
50	12x14	030986M	P72	6,96
50	14x16	030987X	P72	8,06
35	16x18	030988I	P72	9,21
35	20x22	030990E	P72	11,42

#### TUBE CUIVRE GAINÉ WICU® - COURONNE DE 25M

Prix de vente au mètre en fonction du cours du cuivre



Longueur (m)	Diamètre extérieur (mm)	Diamètre (mm)	Code	CR	€ HT
25	12	06x08	031009F	P72	4,36
25	14	08x10	031010Q	P72	6,12
25	16	10x12	031011B	P72	6,70
25	18	12x14	031012M	P72	7,65
25	20	14x16	031013X	P72	9,03
25	23	16x18	031014I	P72	10,28
25	27	20x22	031016E	P72	12,36

### TUBE CUIVRE ISOLÉ WICUFLEX® - COURONNE

Prix de vente au mètre en fonction du cours du cuivre



Longueur (m)	Diamètre	Diamètre (mm)	Code	CR	€ HT
50	24	10x12	434111J	P72	9,12
50	26	12x14	434112U	P72	10,72
50	28	14x16	434113F	P72	12,41
50	30	16x18	434114Q	P72	14,04
25	34	20x22	434115B	P72	17,32

## RACCORD CUIVRE

### CUIVRE À SOUDER



#### BOUCHON FEMELLE CUIVRE À SOUDER - FIG 300

Forme	Type	Diamètre (mm)	Code	CR	€ HT
Bouchon	À souder	12	060760E	P76	2,44
Bouchon	À souder	14	060761P	P76	4,31
Bouchon	À souder	16	060762A	P76	4,76
Bouchon	À souder	18	060763L	P76	1,65
Bouchon	À souder	22	060764W	P76	2,83
Bouchon	À souder	28	060765H	P76	4,87
Bouchon	À souder	35	091794Y	P76	19,06
Bouchon	À souder	42	019207B	P76	24,99
Bouchon	À souder	54	091795J	P76	36,69

#### CHAPEAU DE GENDARME CUIVRE À SOUDER FF - FIG 5085



Forme	Type	Diamètre (mm)	Code	CR	€ HT
Chapeau de gendarme	À souder	14	146729R	P76	16,57
Chapeau de gendarme	À souder	16	146730C	P76	18,55
Chapeau de gendarme	À souder	18	146731N	P76	13,16
Chapeau de gendarme	À souder	22	146732Y	P76	17,40

#### CLARINETTE CUIVRE À SOUDER MF - FIG 86



Forme	Type	Diamètre (mm)	Code	CR	€ HT
Clarinette	À souder	12	146733J	P76	16,10
Clarinette	À souder	14	146734U	P76	18,27
Clarinette	À souder	16	146735F	P76	18,40
Clarinette	À souder	22	146737B	P76	22,78

**COURBE 90° CUIVRE À SOUDER FF - FIG 2A**



Forme	Type	Diamètre (mm)	Code	CR	€ HT
Courbe	À souder	12	<b>024293V</b>	P76	<b>1,02</b>
Courbe	À souder	14	<b>024294G</b>	P75	<b>1,23</b>
Courbe	À souder	16	<b>024295R</b>	P75	<b>1,48</b>
Courbe	À souder	18	<b>024296C</b>	P76	<b>1,34</b>
Courbe	À souder	22	<b>024298Y</b>	P75	<b>1,81</b>
Courbe	À souder	28	<b>024299J</b>	P76	<b>3,12</b>
Courbe	À souder	32	<b>111594W</b>	P76	<b>9,74</b>
Courbe	À souder	40	<b>111603R</b>	P76	<b>16,57</b>
Courbe	À souder	42	<b>388925F</b>	P76	<b>14,91</b>
Courbe	À souder	52	<b>388926Q</b>	P76	<b>32,62</b>

**COURBE 90° CUIVRE À SOUDER MF - FIG 1A**



Forme	Type	Diamètre (mm)	Code	CR	€ HT
Courbe	À souder	12	<b>024286W</b>	P76	<b>1,55</b>
Courbe	À souder	14	<b>024287H</b>	P75	<b>1,75</b>
Courbe	À souder	16	<b>024288S</b>	P76	<b>1,75</b>
Courbe	À souder	18	<b>024289D</b>	P76	<b>2,11</b>
Courbe	À souder	22	<b>024290O</b>	P76	<b>2,23</b>
Courbe	À souder	28	<b>024291Z</b>	P76	<b>6,71</b>
Courbe	À souder	32	<b>111592A</b>	P76	<b>10,04</b>
Courbe	À souder	40	<b>111593L</b>	P76	<b>22,59</b>
Courbe	À souder	42	<b>388923J</b>	P76	<b>26,27</b>
Courbe	À souder	52	<b>388924U</b>	P76	<b>42,33</b>

**COUDE 90° CUIVRE À SOUDER FF - FIG 90**



Forme	Type	Diamètre (mm)	Code	CR	€ HT
Coude	À souder	8	<b>024314S</b>	P76	<b>2,78</b>
Coude	À souder	10	<b>024315D</b>	P76	<b>2,34</b>
Coude	À souder	12	<b>024316O</b>	P76	<b>0,79</b>
Coude	À souder	14	<b>024317Z</b>	P75	<b>0,76</b>
Coude	À souder	16	<b>024318K</b>	P75	<b>0,90</b>
Coude	À souder	18	<b>024319V</b>	P75	<b>1,06</b>
Coude	À souder	20	<b>024320G</b>	P76	<b>4,87</b>
Coude	À souder	22	<b>024321R</b>	P75	<b>1,62</b>
Coude	À souder	28	<b>024322C</b>	P75	<b>2,82</b>
Coude	À souder	32	<b>111588I</b>	P76	<b>6,71</b>
Coude	À souder	35	<b>091796U</b>	P76	<b>12,41</b>
Coude	À souder	40	<b>111589T</b>	P76	<b>10,53</b>
Coude	À souder	42	<b>019196K</b>	P76	<b>19,69</b>
Coude	À souder	52	<b>111595H</b>	P76	<b>34,40</b>
Coude	À souder	54	<b>091797F</b>	P76	<b>38,65</b>

**COUDE 90° CUIVRE À SOUDER MF - FIG 92**



Forme	Type	Diamètre (mm)	Code	CR	€ HT
Coude	À souder	10	<b>024323N</b>	P76	<b>3,74</b>
Coude	À souder	12	<b>024324Y</b>	P76	<b>1,78</b>
Coude	À souder	14	<b>024325J</b>	P75	<b>1,42</b>
Coude	À souder	16	<b>024326U</b>	P76	<b>1,51</b>
Coude	À souder	18	<b>024327F</b>	P76	<b>1,83</b>
Coude	À souder	22	<b>024328Q</b>	P76	<b>2,97</b>
Coude	À souder	28	<b>024471D</b>	P76	<b>5,02</b>
Coude	À souder	32	<b>111585B</b>	P76	<b>8,25</b>
Coude	À souder	35	<b>429734O</b>	P76	<b>19,11</b>
Coude	À souder	40	<b>111586M</b>	P76	<b>12,29</b>
Coude	À souder	42	<b>388927B</b>	P76	<b>18,42</b>
Coude	À souder	52	<b>111587X</b>	P76	<b>66,81</b>

**COURBE 45° CUIVRE À SOUDER FF - FIG 41**



Forme	Type	Diamètre (mm)	Code	CR	€ HT
Courbe	À souder	12	<b>024308E</b>	P76	<b>2,78</b>
Courbe	À souder	14	<b>024309P</b>	P76	<b>1,96</b>
Courbe	À souder	16	<b>024310A</b>	P76	<b>2,20</b>
Courbe	À souder	18	<b>024311L</b>	P76	<b>1,95</b>
Courbe	À souder	22	<b>024312W</b>	P76	<b>2,20</b>
Courbe	À souder	28	<b>024313H</b>	P76	<b>4,00</b>
Courbe	À souder	32	<b>111599Z</b>	P76	<b>6,60</b>
Courbe	À souder	35	<b>112228C</b>	P76	<b>14,20</b>
Courbe	À souder	40	<b>111590E</b>	P76	<b>8,79</b>
Courbe	À souder	42	<b>019201N</b>	P76	<b>22,11</b>
Courbe	À souder	52	<b>111591P</b>	P76	<b>32,24</b>

**COURBE 45° CUIVRE À SOUDER MF - FIG 40**



Forme	Type	Diamètre (mm)	Code	CR	€ HT
Courbe	À souder	12	<b>024301F</b>	P76	<b>1,99</b>
Courbe	À souder	14	<b>024302Q</b>	P76	<b>2,34</b>
Courbe	À souder	16	<b>024303B</b>	P76	<b>3,04</b>
Courbe	À souder	18	<b>024304M</b>	P76	<b>2,44</b>
Courbe	À souder	22	<b>024305X</b>	P76	<b>2,11</b>
Courbe	À souder	28	<b>024306I</b>	P76	<b>4,06</b>
Courbe	À souder	32	<b>111596S</b>	P76	<b>6,02</b>
Courbe	À souder	40	<b>111597D</b>	P76	<b>8,90</b>
Courbe	À souder	52	<b>111598O</b>	P76	<b>33,66</b>

**MANCHON CUIVRE POUR VIDANGE À JOINT TORIQUE FF**



Forme	Type	Diamètre (mm)	Code	CR	€ HT
Manchon	À souder	32	<b>546079L</b>	P76	<b>17,27</b>
Manchon	À souder	40	<b>546080W</b>	P76	<b>30,33</b>

**MANCHON CUIVRE POUR VIDANGE À JOINT TORIQUE MF**



Forme	Type	Diamètre (mm)	Code	CR	€ HT
Manchon	À souder	32	<b>048026S</b>	P76	<b>19,92</b>
Manchon	À souder	40	<b>067406Y</b>	P76	<b>31,59</b>

**MANCHON ÉGAL CUIVRE À SOUDER FF - FIG 270**



Forme	Type	Diamètre (mm)	Code	CR	€ HT
Manchon	À souder	6	<b>370955N</b>	P76	<b>3,04</b>
Manchon	À souder	8	<b>024575D</b>	P76	<b>1,65</b>
Manchon	À souder	10	<b>0245760</b>	P76	<b>0,92</b>
Manchon	À souder	12	<b>024577Z</b>	P76	<b>0,51</b>
Manchon	À souder	14	<b>024578K</b>	P76	<b>0,56</b>
Manchon	À souder	15	<b>1110590</b>	P76	<b>0,72</b>
Manchon	À souder	16	<b>024579V</b>	P76	<b>0,64</b>
Manchon	À souder	18	<b>024580G</b>	P76	<b>0,72</b>
Manchon	À souder	20	<b>024581R</b>	P76	<b>2,93</b>
Manchon	À souder	22	<b>024582C</b>	P76	<b>0,93</b>
Manchon	À souder	28	<b>024583N</b>	P76	<b>2,34</b>
Manchon	À souder	32	<b>111600K</b>	P76	<b>3,27</b>
Manchon	À souder	35	<b>091792C</b>	P76	<b>4,97</b>
Manchon	À souder	40	<b>111601V</b>	P76	<b>6,27</b>
Manchon	À souder	42	<b>019203J</b>	P76	<b>9,17</b>
Manchon	À souder	52	<b>111602G</b>	P76	<b>16,92</b>
Manchon	À souder	54	<b>091793N</b>	P76	<b>31,13</b>

**RÉDUCTION CUIVRE À SOUDER FF - FIG 240**



Forme	Type	Diamètre (mm)	Diamètre	Code	CR	€ HT
Réduction	À souder	10	8	<b>213434A</b>	P76	<b>9,87</b>
Réduction	À souder	12	10	<b>146762Q</b>	P76	<b>3,87</b>
Réduction	À souder	14	12	<b>146764M</b>	P76	<b>1,78</b>
Réduction	À souder	16	12	<b>146765X</b>	P76	<b>2,42</b>
Réduction	À souder	16	14	<b>075922W</b>	P76	<b>1,78</b>
Réduction	À souder	18	14	<b>0759260</b>	P76	<b>3,27</b>
Réduction	À souder	18	16	<b>075927Z</b>	P76	<b>3,44</b>
Réduction	À souder	22	14	<b>146753V</b>	P76	<b>5,02</b>
Réduction	À souder	22	16	<b>137032C</b>	P76	<b>4,31</b>
Réduction	À souder	22	18	<b>075938Q</b>	P76	<b>2,30</b>
Réduction	À souder	22	20	<b>019212E</b>	P76	<b>8,65</b>
Réduction	À souder	28	22	<b>024429J</b>	P76	<b>3,62</b>
Réduction	À souder	32	22	<b>146755R</b>	P76	<b>8,00</b>
Réduction	À souder	32	28	<b>024257P</b>	P76	<b>7,55</b>
Réduction	À souder	32	22	<b>055451B</b>	P76	<b>18,55</b>
Réduction	À souder	35	28	<b>055452M</b>	P76	<b>16,62</b>
Réduction	À souder	40	32	<b>024261H</b>	P76	<b>7,90</b>
Réduction	À souder	42	28	<b>019213P</b>	P76	<b>23,85</b>
Réduction	À souder	42	32	<b>350783F</b>	P76	<b>10,27</b>
Réduction	À souder	52	32	<b>350786M</b>	P76	<b>27,73</b>
Réduction	À souder	52	42	<b>350788I</b>	P76	<b>28,08</b>
Réduction	À souder	54	35	<b>146781R</b>	P76	<b>41,50</b>

**RÉDUCTION CUIVRE À SOUDER MF - FIG 243**



Forme	Type	Diamètre (mm)	Diamètre	Code	CR	€ HT
Réduction	À souder	12	8	<b>024430U</b>	P76	<b>4,28</b>
Réduction	À souder	12	10	<b>024431F</b>	P76	<b>2,20</b>
Réduction	À souder	14	10	<b>024432Q</b>	P76	<b>2,65</b>
Réduction	À souder	14	12	<b>024433B</b>	P76	<b>1,51</b>
Réduction	À souder	16	12	<b>024435X</b>	P76	<b>2,20</b>
Réduction	À souder	16	14	<b>024436I</b>	P76	<b>1,30</b>
Réduction	À souder	18	12	<b>024437T</b>	P76	<b>2,55</b>
Réduction	À souder	18	14	<b>024438E</b>	P76	<b>1,99</b>
Réduction	À souder	18	16	<b>024439P</b>	P76	<b>1,78</b>
Réduction	À souder	20	14	<b>024441L</b>	P76	<b>8,00</b>
Réduction	À souder	22	14	<b>024445D</b>	P76	<b>3,24</b>
Réduction	À souder	22	16	<b>0244460</b>	P76	<b>2,93</b>
Réduction	À souder	22	18	<b>024447Z</b>	P76	<b>1,78</b>
Réduction	À souder	22	20	<b>024448K</b>	P76	<b>8,13</b>
Réduction	À souder	28	14	<b>024450G</b>	P76	<b>12,60</b>
Réduction	À souder	28	16	<b>024451R</b>	P76	<b>12,95</b>
Réduction	À souder	28	18	<b>024452C</b>	P76	<b>6,50</b>
Réduction	À souder	28	22	<b>024453N</b>	P76	<b>2,83</b>
Réduction	À souder	32	22	<b>024242G</b>	P76	<b>7,16</b>
Réduction	À souder	32	28	<b>024243R</b>	P76	<b>7,55</b>
Réduction	À souder	35	28	<b>187961Z</b>	P76	<b>8,90</b>
Réduction	À souder	40	32	<b>111607J</b>	P76	<b>7,90</b>
Réduction	À souder	42	28	<b>350776G</b>	P76	<b>18,85</b>
Réduction	À souder	42	32	<b>388933P</b>	P76	<b>10,98</b>
Réduction	À souder	52	32	<b>024253X</b>	P76	<b>28,23</b>
Réduction	À souder	52	40	<b>024254I</b>	P76	<b>25,38</b>
Réduction	À souder	52	42	<b>024256E</b>	P76	<b>31,59</b>

**TÉ CUIVRE À SOUDER FEMELLE - FIG 130**



Forme	Type	Diamètre (mm)	Code	CR	€ HT
Té	À souder	10	<b>024330M</b>	P76	<b>3,70</b>
Té	À souder	12	<b>024331X</b>	P76	<b>1,89</b>
Té	À souder	14	<b>024332I</b>	P75	<b>1,42</b>
Té	À souder	16	<b>024333T</b>	P75	<b>1,65</b>
Té	À souder	18	<b>024334E</b>	P76	<b>2,40</b>
Té	À souder	22	<b>024336A</b>	P76	<b>3,77</b>
Té	À souder	28	<b>024337L</b>	P76	<b>7,34</b>
Té	À souder	32	<b>024180A</b>	P76	<b>19,11</b>
Té	À souder	35	<b>187962K</b>	P76	<b>18,29</b>
Té	À souder	40	<b>388934A</b>	P76	<b>28,57</b>
Té	À souder	42	<b>019202Y</b>	P76	<b>35,01</b>
Té	À souder	52	<b>388935L</b>	P76	<b>76,71</b>



TÉ RÉDUIT CUIVRE À SOUDER FEMELLE - FIG 130R



Forme	Type	Diamètre (mm)	Diamètre	Diamètre 2 (")	Code	CR	€ HT
Té	À souder	12	10	12	<b>024353F</b>	P76	<b>7,16</b>
Té	À souder	12	12	10	<b>024354Q</b>	P76	<b>14,20</b>
Té	À souder	14	10	14	<b>024356M</b>	P76	<b>6,27</b>
Té	À souder	14	12	14	<b>024358I</b>	P76	<b>3,00</b>
Té	À souder	14	14	12	<b>024359T</b>	P76	<b>4,97</b>
Té	À souder	14	16	14	<b>024361P</b>	P76	<b>7,51</b>
Té	À souder	16	12	16	<b>024364W</b>	P76	<b>4,39</b>
Té	À souder	16	14	14	<b>024366S</b>	P76	<b>4,22</b>
Té	À souder	16	14	16	<b>024367D</b>	P76	<b>2,55</b>
Té	À souder	16	16	14	<b>024369Z</b>	P76	<b>4,39</b>
Té	À souder	16	18	16	<b>024373R</b>	P76	<b>13,55</b>
Té	À souder	16	22	16	<b>024390W</b>	P76	<b>16,08</b>
Té	À souder	18	12	18	<b>024376Y</b>	P76	<b>4,39</b>
Té	À souder	18	14	14	<b>024378U</b>	P76	<b>9,00</b>
Té	À souder	18	14	16	<b>213368C</b>	P76	<b>8,56</b>
Té	À souder	18	14	18	<b>024380Q</b>	P76	<b>3,70</b>
Té	À souder	18	16	16	<b>024374C</b>	P76	<b>9,25</b>
Té	À souder	18	16	18	<b>024382M</b>	P76	<b>7,16</b>
Té	À souder	18	18	14	<b>024384I</b>	P76	<b>8,73</b>
Té	À souder	22	12	22	<b>024393D</b>	P76	<b>9,74</b>
Té	À souder	22	14	22	<b>024396K</b>	P76	<b>7,16</b>
Té	À souder	22	16	16	<b>024397V</b>	P76	<b>10,40</b>
Té	À souder	22	16	22	<b>024398G</b>	P76	<b>7,62</b>
Té	À souder	22	18	18	<b>024399R</b>	P76	<b>6,93</b>
Té	À souder	22	18	22	<b>024400C</b>	P76	<b>4,53</b>
Té	À souder	22	22	14	<b>024402Y</b>	P76	<b>14,96</b>
Té	À souder	22	22	16	<b>024403J</b>	P76	<b>15,95</b>
Té	À souder	28	14	28	<b>024406Q</b>	P76	<b>24,43</b>
Té	À souder	28	16	28	<b>024407B</b>	P76	<b>23,15</b>
Té	À souder	28	18	28	<b>024597L</b>	P76	<b>11,15</b>
Té	À souder	28	22	28	<b>024408M</b>	P76	<b>7,51</b>

BOUCHON DE DÉGORGEMENT POUR TUBE CUIVRE



Forme	Type	Diamètre (mm)	Code	CR	€ HT
Bouchon	À souder	32	<b>546082S</b>	P76	<b>6,64</b>
Bouchon	À souder	40	<b>546084O</b>	P76	<b>9,87</b>

RACCORD ÉCROU PRISONNIER DOUILLE CUIVRE COUDÉ - FIG 26C



Filetage	Forme	Type	Diamètre (mm)	Code	CR	€ HT
12x17	Coude	À souder / À visser	12	<b>937554M</b>	P76	<b>3,71</b>
15x21	Coude	À souder / À visser	12	<b>970611D</b>	P76	<b>3,91</b>
12x17	Coude	À souder / À visser	14	<b>110945I</b>	P76	<b>3,81</b>
15x21	Coude	À souder / À visser	14	<b>937555X</b>	P76	<b>3,64</b>
15x21	Coude	À souder / À visser	16	<b>937556I</b>	P76	<b>3,91</b>
20x27	Coude	À souder / À visser	16	<b>937627J</b>	P76	<b>5,02</b>
20x27	Coude	À souder / À visser	18	<b>937557T</b>	P76	<b>6,09</b>
20x27	Coude	À souder / À visser	22	<b>937628U</b>	P76	<b>6,68</b>
26x34	Coude	À souder / À visser	22	<b>937629F</b>	P76	<b>10,82</b>
26x34	Coude	À souder / À visser	28	<b>937598C</b>	P76	<b>12,94</b>



RACCORD ÉCROU PRISONNIER DOUILLE CUIVRE DROIT - FIG 359GCL



Filetage	Forme	Type	Diamètre (mm)	Code	CR	€ HT
12x17	Ecrou prisonnier	À souder / À visser	12	<b>937615H</b>	P75	<b>1,99</b>
15x21	Ecrou prisonnier	À souder / À visser	12	<b>937612A</b>	P76	<b>1,91</b>
12x17	Ecrou prisonnier	À souder / À visser	14	<b>937616S</b>	P76	<b>1,86</b>
15x21	Ecrou prisonnier	À souder / À visser	14	<b>937617D</b>	P75	<b>1,60</b>
20x27	Ecrou prisonnier	À souder / À visser	14	<b>937613L</b>	P76	<b>3,61</b>
15x21	Ecrou prisonnier	À souder / À visser	16	<b>937618O</b>	P75	<b>1,72</b>
20x27	Ecrou prisonnier	À souder / À visser	16	<b>937619Z</b>	P75	<b>2,89</b>
20x27	Ecrou prisonnier	À souder / À visser	18	<b>937620K</b>	P75	<b>2,69</b>
20x27	Ecrou prisonnier	À souder / À visser	20	<b>937624C</b>	P76	<b>7,04</b>
20x27	Ecrou prisonnier	À souder / À visser	22	<b>937621V</b>	P75	<b>2,90</b>
26x34	Ecrou prisonnier	À souder / À visser	22	<b>937622G</b>	P76	<b>6,16</b>
26x34	Ecrou prisonnier	À souder / À visser	28	<b>937623R</b>	P76	<b>5,78</b>
33x42	Ecrou prisonnier	À souder / À visser	32	<b>937625N</b>	P76	<b>16,34</b>
40x49	Ecrou prisonnier	À souder / À visser	40	<b>937626Y</b>	P76	<b>21,59</b>



RACCORD 3 PIÈCES DOUILLE CUIVRE DROIT



Filetage	Forme	Type	Filetage 2 (mm)	Code	CR	€ HT
15x21	Ecrou prisonnier	A visser	15x21	<b>937600Y</b>	P76	<b>5,34</b>
20x27	Ecrou prisonnier	A visser	20x27	<b>937601J</b>	P76	<b>9,06</b>

CUIVRE À SERTIR EAU



BOUCHON CUIVRE À SERTIR PROFIPRESS FEMELLE



Forme	Type	Diamètre (mm)	Code	CR	€ HT
Bouchon	À sertir	12	<b>2858912</b>	P75	<b>5,16</b>
Bouchon	À sertir	14	<b>2858913</b>	P75	<b>10,30</b>
Bouchon	À sertir	15	<b>2858914</b>	P75	<b>5,38</b>
Bouchon	À sertir	16	<b>2858915</b>	P75	<b>11,27</b>
Bouchon	À sertir	18	<b>2858916</b>	P75	<b>7,11</b>
Bouchon	À sertir	22	<b>2858917</b>	P75	<b>9,32</b>
Bouchon	À sertir	28	<b>2858918</b>	P75	<b>14,44</b>
Bouchon	À sertir	35	<b>2858919</b>	P75	<b>15,74</b>



CLARINETTE CUIVRE À SERTIR PROFIPRESS G FF



Forme	Type	Diamètre (mm)	Code	CR	€ HT
Clarinette ①	À sertir	15	<b>2858909</b>	P75	<b>16,93</b>
Clarinette ①	À sertir	18	<b>2858910</b>	P75	<b>18,34</b>
Clarinette ①	À sertir	22	<b>2858911</b>	P75	<b>21,16</b>
Clarinette ②	À sertir	15	<b>2858906</b>	P75	<b>6,46</b>
Clarinette ②	À sertir	18	<b>2858907</b>	P75	<b>9,69</b>
Clarinette ②	À sertir	22	<b>2858908</b>	P75	<b>12,42</b>



**COUDE 45° CUIVRE À SERTIR PROFIPRESS FF**



Forme	Type	Diamètre (mm)	Code	CR	€ HT
Coude	À sertir	14	<b>2858877</b>	P75	<b>4,86</b>
Coude	À sertir	16	<b>2858889</b>	P75	<b>7,59</b>
Coude	À sertir	12	<b>2858876</b>	P75	<b>2,99</b>
Coude	À sertir	16	<b>2858879</b>	P75	<b>5,49</b>
Coude	À sertir	18	<b>2858880</b>	P75	<b>3,17</b>
Coude	À sertir	22	<b>2858881</b>	P75	<b>3,90</b>
Coude	À sertir	28	<b>2858882</b>	P75	<b>12,29</b>
Coude	À sertir	35	<b>2858883</b>	P75	<b>17,76</b>
Coude	À sertir	42	<b>2858884</b>	P75	<b>28,81</b>
Coude	À sertir	54	<b>2858885</b>	P75	<b>40,39</b>



**COUDE 45° CUIVRE À SERTIR PROFIPRESS MF**



Sertissage profil V



Forme	Type	Diamètre (mm)	Code	CR	€ HT
Coude	À sertir	12	<b>2858886</b>	P75	<b>2,41</b>
Coude	À sertir	14	<b>2858887</b>	P75	<b>5,92</b>
Coude	À sertir	18	<b>2858890</b>	P75	<b>3,21</b>
Coude	À sertir	22	<b>2858891</b>	P75	<b>3,56</b>
Coude	À sertir	28	<b>2858892</b>	P75	<b>12,23</b>
Coude	À sertir	35	<b>2858893</b>	P75	<b>17,13</b>
Coude	À sertir	42	<b>2858894</b>	P75	<b>26,86</b>
Coude	À sertir	54	<b>2858895</b>	P75	<b>39,89</b>



**COUDE 90° CUIVRE À SERTIR PROFIPRESS FF**



Forme	Type	Diamètre (mm)	Code	CR	€ HT
Coude	À sertir	12	<b>2858764</b>	P75	<b>2,73</b>
Coude	À sertir	14	<b>2858765</b>	P75	<b>3,53</b>
Coude	À sertir	16	<b>2858767</b>	P75	<b>4,31</b>
Coude	À sertir	18	<b>2858768</b>	P75	<b>3,56</b>
Coude	À sertir	22	<b>2858769</b>	P75	<b>4,49</b>
Coude	À sertir	28	<b>2858770</b>	P75	<b>9,43</b>
Coude	À sertir	35	<b>2858771</b>	P75	<b>18,86</b>
Coude	À sertir	42	<b>2858772</b>	P75	<b>36,01</b>
Coude	À sertir	54	<b>2858773</b>	P75	<b>48,61</b>



**COUDE 90° CUIVRE À SERTIR PROFIPRESS MF**



Sertissage profil V



Forme	Type	Diamètre (mm)	Code	CR	€ HT
Coude	À sertir	12	<b>2858774</b>	P75	<b>2,58</b>
Coude	À sertir	14	<b>2858775</b>	P75	<b>4,16</b>
Coude	À sertir	16	<b>2858777</b>	P75	<b>4,23</b>
Coude	À sertir	18	<b>2858778</b>	P75	<b>3,53</b>
Coude	À sertir	22	<b>2858779</b>	P75	<b>4,60</b>
Coude	À sertir	28	<b>2858780</b>	P75	<b>10,32</b>
Coude	À sertir	35	<b>2858781</b>	P75	<b>18,60</b>
Coude	À sertir	42	<b>2858782</b>	P75	<b>36,79</b>
Coude	À sertir	54	<b>2858783</b>	P75	<b>49,17</b>



**TÉ CUIVRE À SERTIR PROFIPRESS**

Sertissage profil V



Forme	Type	Diamètre (mm)	Code	CR	€ HT
Té	À sertir	12	<b>2858801</b>	P75	<b>4,10</b>
Té	À sertir	14	<b>2858803</b>	P75	<b>5,38</b>
Té	À sertir	18	<b>2858814</b>	P75	<b>5,64</b>
Té	À sertir	22	<b>2858823</b>	P75	<b>7,18</b>
Té	À sertir	28	<b>2858836</b>	P75	<b>13,07</b>
Té	À sertir	35	<b>2858844</b>	P75	<b>22,14</b>
Té	À sertir	42	<b>2858853</b>	P75	<b>42,97</b>
Té	À sertir	54	<b>2858857</b>	P75	<b>53,14</b>
Té	À sertir	16	<b>2858811</b>	P75	<b>6,35</b>



**TÉ RÉDUIT CUIVRE À SERTIR PROFIPRESS**



Forme	Type	Diamètre (mm)	Diamètre 2 (")	Code	CR	€ HT
Té	À sertir	22	15	<b>2858828</b>	P75	<b>6,11</b>
Té	À sertir	28	15	<b>2858838</b>	P75	<b>14,87</b>
Té	À sertir	15	12	<b>2858807</b>	P75	<b>4,75</b>
Té	À sertir	15	15	<b>2858808</b>	P75	<b>9,69</b>
Té	À sertir	15	18	<b>2858809</b>	P75	<b>12,10</b>
Té	À sertir	15	22	<b>2858810</b>	P75	<b>13,92</b>
Té	À sertir	16	14	<b>2858813</b>	P75	<b>8,28</b>
Té	À sertir	18	12	<b>2858816</b>	P75	<b>5,27</b>
Té	À sertir	22	12	<b>2858824</b>	P75	<b>6,35</b>
Té	À sertir	22	16	<b>2858829</b>	P75	<b>13,96</b>
Té	À sertir	22	18	<b>2858831</b>	P75	<b>12,10</b>
Té	À sertir	22	22	<b>2858834</b>	P75	<b>14,72</b>
Té	À sertir	28	18	<b>2858840</b>	P75	<b>20,57</b>
Té	À sertir	28	22	<b>2858841</b>	P75	<b>19,99</b>
Té	À sertir	28	22	<b>2858842</b>	P75	<b>14,83</b>
Té	À sertir	28	28	<b>2858843</b>	P75	<b>22,66</b>
Té	À sertir	35	18	<b>2858846</b>	P75	<b>23,20</b>
Té	À sertir	35	22	<b>2858848</b>	P75	<b>20,10</b>
Té	À sertir	35	28	<b>2858849</b>	P75	<b>32,24</b>
Té	À sertir	35	35	<b>2858850</b>	P75	<b>21,16</b>
Té	À sertir	42	22	<b>2858854</b>	P75	<b>38,42</b>
Té	À sertir	42	35	<b>2858856</b>	P75	<b>40,39</b>
Té	À sertir	54	22	<b>2858858</b>	P75	<b>60,29</b>
Té	À sertir	54	28	<b>2858859</b>	P75	<b>62,20</b>
Té	À sertir	54	35	<b>2858860</b>	P75	<b>64,54</b>
Té	À sertir	54	42	<b>2858861</b>	P75	<b>48,26</b>



**RÉDUCTION CUIVRE À SERTIR PROFIPRESS FF**



Forme	Type	Diamètre (mm)	Diamètre	Code	CR	€ HT
Réduction	À sertir	15	12	<b>2858740</b>	P75	<b>7,13</b>
Réduction	À sertir	22	18	<b>2858743</b>	P75	<b>11,56</b>
Réduction	À sertir	28	22	<b>2858744</b>	P75	<b>13,01</b>
Réduction	À sertir	35	28	<b>2858745</b>	P75	<b>18,34</b>
Réduction	À sertir	42	35	<b>2858746</b>	P75	<b>27,25</b>
Réduction	À sertir	54	42	<b>2858747</b>	P75	<b>30,46</b>





RÉDUCTION CUIVRE À SERTIR PROFIPRESS MF



Forme	Type	Diamètre (mm)	Diamètre	Code	CR	€ HT
Réduction	À sertir	28	15	<b>2858720</b>	P75	<b>7,00</b>
Réduction	À sertir	14	12	<b>2858708</b>	P75	<b>2,80</b>
Réduction	À sertir	15	12	<b>2858709</b>	P75	<b>2,32</b>
Réduction	À sertir	16	14	<b>2858711</b>	P75	<b>2,95</b>
Réduction	À sertir	18	12	<b>2858712</b>	P75	<b>2,41</b>
Réduction	À sertir	18	16	<b>2858715</b>	P75	<b>4,96</b>
Réduction	À sertir	22	14	<b>2858716</b>	P75	<b>4,36</b>
Réduction	À sertir	22	18	<b>2858719</b>	P75	<b>2,88</b>
Réduction	À sertir	28	18	<b>2858721</b>	P75	<b>7,13</b>
Réduction	À sertir	28	22	<b>2858722</b>	P75	<b>7,35</b>
Réduction	À sertir	35	22	<b>2858723</b>	P75	<b>8,69</b>
Réduction	À sertir	42	22	<b>2858725</b>	P75	<b>14,87</b>
Réduction	À sertir	42	28	<b>2858726</b>	P75	<b>14,48</b>
Réduction	À sertir	42	35	<b>2858727</b>	P75	<b>14,11</b>
Réduction	À sertir	54	35	<b>2858729</b>	P75	<b>19,77</b>
Réduction	À sertir	54	42	<b>2858730</b>	P75	<b>18,93</b>



MANCHON COULISSANT CUIVRE À SERTIR PROFIPRESS FF



Forme	Type	Diamètre (mm)	Code	CR	€ HT
Manchon	À sertir	12	<b>2858748</b>	P75	<b>2,99</b>
Manchon	À sertir	15	<b>2858749</b>	P75	<b>2,80</b>
Manchon	À sertir	18	<b>2858750</b>	P75	<b>3,30</b>
Manchon	À sertir	22	<b>2858751</b>	P75	<b>3,90</b>
Manchon	À sertir	28	<b>2858752</b>	P75	<b>7,18</b>
Manchon	À sertir	35	<b>2858753</b>	P75	<b>9,41</b>
Manchon	À sertir	42	<b>2858754</b>	P75	<b>17,13</b>
Manchon	À sertir	54	<b>2858755</b>	P75	<b>22,14</b>



MANCHON CUIVRE À SERTIR PROFIPRESS FF



Forme	Type	Diamètre (mm)	Code	CR	€ HT
Manchon	À sertir	12	<b>2858698</b>	P75	<b>2,58</b>
Manchon	À sertir	14	<b>2858699</b>	P75	<b>2,95</b>
Manchon	À sertir	16	<b>2858701</b>	P75	<b>3,21</b>
Manchon	À sertir	18	<b>2858702</b>	P75	<b>3,25</b>
Manchon	À sertir	22	<b>2858703</b>	P75	<b>3,84</b>
Manchon	À sertir	28	<b>2858704</b>	P75	<b>7,41</b>
Manchon	À sertir	35	<b>2858705</b>	P75	<b>9,21</b>
Manchon	À sertir	42	<b>2858706</b>	P75	<b>17,41</b>
Manchon	À sertir	54	<b>2858707</b>	P75	<b>21,83</b>



ADAPTATEUR BRONZE À SERTIR SANPRESS FF



Forme	Type	Diamètre (mm)	Diamètre	Code	CR	€ HT
Réduction	À sertir	18	16	<b>2857522</b>	P75	<b>7,24</b>



APPLIQUE MURALE BRONZE À SERTIR FF



Filetage	Forme	Type	Diamètre (mm)	Code	CR	€ HT
15x21	Applique	À sertir	12	<b>2857662</b>	P75	<b>11,49</b>
20x27	Applique	À sertir	22	<b>2857669</b>	P75	<b>24,78</b>



COUDE 90° UNION 3 PIÈCES BRONZE À SERTIR SANPRESS FF



Filetage	Forme	Type	Diamètre (mm)	Code	CR	€ HT
15x21	Union	À sertir	12	<b>2857932</b>	P75	<b>24,13</b>
15x21	Raccord union	À sertir	15	<b>2857933</b>	P75	<b>28,51</b>
15x21	Union	À sertir	18	<b>2857934</b>	P75	<b>29,72</b>
20x27	Union	À sertir	18	<b>2857935</b>	P75	<b>33,11</b>
20x27	Raccord union	À sertir	22	<b>2857937</b>	P75	<b>39,35</b>



RACCORD DROIT BRONZE À SERTIR PROFIPRESS F

Pièce de transition Profipress - Bronze - A sertir - Filetage R - Joint EPDM - Six pans - Modèle 2212



Filetage	Forme	Type	Diamètre (mm)	Code	CR	€ HT
15x21	Raccord union	À sertir	14	<b>2857413</b>	P75	<b>3,92</b>
15x21	Raccord union	À sertir	18	<b>2857418</b>	P75	<b>5,03</b>
20x27	Raccord union	À sertir	18	<b>2857419</b>	P75	<b>9,80</b>
20x27	Raccord union	À sertir	22	<b>2857422</b>	P75	<b>6,03</b>
26x34	Raccord union	À sertir	25	<b>2857423</b>	P75	<b>11,08</b>
20x27	Raccord union	À sertir	28	<b>2857426</b>	P75	<b>19,66</b>
50x60	Raccord union	À sertir	54	<b>2857433</b>	P75	<b>62,03</b>
15x21	Raccord union	À sertir	12	<b>2857411</b>	P75	<b>3,53</b>
12x17	Raccord union	À sertir	12	<b>2857412</b>	P75	<b>3,53</b>
15x21	Raccord union	À sertir	15	<b>2857414</b>	P75	<b>3,56</b>
20x27	Raccord union	À sertir	15	<b>2857415</b>	P75	<b>7,39</b>
12x17	Raccord union	À sertir	15	<b>2857416</b>	P75	<b>3,88</b>
33x42	Raccord union	À sertir	25	<b>2857424</b>	P75	<b>20,36</b>
33x42	Raccord union	À sertir	35	<b>2857428</b>	P75	<b>24,52</b>
40x49	Raccord union	À sertir	42	<b>2857430</b>	P75	<b>35,62</b>

## Viega Profipress

Gagner du temps,  
augmenter sa rentabilité.



Made in Germany

### Une sécurité désormais encore plus reconnaissable.

Avec le nouveau marquage des raccords Viega Profipress, vous êtes sûrs à 100% de réellement tenir l'original entre vos mains. Outre la qualité "Made in Germany", le dispositif breveté SC-Contour garantit, comme toujours, un maximum de sécurité lors de l'installation. **Viega. Connected in quality.**



Viega Profipress



Viega Profipress G

### VIEGA Profipress

Ne faites pas de fausses économies, jouez la carte de la sécurité !

#### Sécurité maximum

- SC-Contour = Safety Connection
- Non serti = Non étanche  
Garantie à 100%
- Une technique de sécurité éprouvée des millions de fois
- Contrôle d'étanchéité Gaz :  
entre 22 mbars et 3 bars
- Contrôle d'étanchéité Fluides :  
entre 1 bar et 6,5 bars
- Gain de temps grâce à 1 seul  
contrôle global de l'installation

#### Polyvalence maximum

- Plus de 800 pièces
- Différentes dimensions :  
de 12 à 108 mm
- Pour chaque installation :  
eau potable, gaz, chauffage  
et applications spéciales
- Pas de confusion visuelle :  
marquage de couleurs sur  
les tubes et sur les raccords

#### Durabilité maximum

- Extrême résistance  
à la corrosion
- Durablement résistants  
à la torsion
- La réponse aux raccords  
exigeant qualité et durabilité

**viega**



**RACCORD ÉCROU PRISONNIER BRONZE À SERTIR SANPRESS FF**

Sertissage profil V



Dimensions (mm)	Filetage	Forme	Type	Diamètre (mm)	Code	CR	€ HT
1	12x17	Raccord union	À sertir	14	2858011	P75	8,30
1	15x21	Raccord union	À sertir	14	2858009	P75	8,54
1	20x27	Raccord union	À sertir	18	2858020	P75	7,20
1	26x34	Raccord union	À sertir	22	2858021	P75	7,09
1	20x27	Raccord union	À sertir	22	2858024	P75	9,37
1	33x42	Raccord union	À sertir	28	2858027	P75	11,90
88	26x34	Raccord union	À sertir	35	2858067	P75	49,80
101	40x49	Raccord union	À sertir	42	2858068	P75	69,51
3	33x42	Raccord union	À sertir	35	2858003	P75	46,74
3	40x49	Raccord union	À sertir	42	2858004	P75	64,80
3	15x21	Raccord union	À sertir	12	2857994	P75	21,18
3	15x21	Raccord union	À sertir	15	2857995	P75	25,47
3	20x27	Raccord union	À sertir	15	2857996	P75	29,07
3	20x27	Raccord union	À sertir	18	2857998	P75	31,00
3	26x34	Raccord union	À sertir	22	2857999	P75	40,00
3	26x34	Raccord union	À sertir	28	2858001	P75	43,12
3	50x60	Raccord union	À sertir	54	2858005	P75	85,90
61	15x21	Raccord union	À sertir	12	2858056	P75	19,97
65	15x21	Raccord union	À sertir	15	2858058	P75	19,97
69	20x27	Raccord union	À sertir	15	2858059	P75	26,51
72	20x27	Raccord union	À sertir	18	2858061	P75	27,62
75	26x34	Raccord union	À sertir	22	2858062	P75	41,60
74	20x27	Raccord union	À sertir	22	2858064	P75	28,81
78	26x34	Raccord union	À sertir	28	2858065	P75	34,12
107	50x60	Raccord union	À sertir	54	2858069	P75	91,14



**RACCORD DROIT BRONZE À SERTIR SANPRESS MF**

Sertissage profil V



Filetage	Forme	Type	Diamètre (mm)	Code	CR	€ HT
15x21	Raccord union	À sertir	12	2857369	P75	2,86
12x17	Raccord union	À sertir	15	2857375	P75	4,44
26x34	Raccord union	À sertir	28	2857383	P75	10,21
26x34	Raccord union	À sertir	35	2857386	P75	23,31
50x60	Raccord union	À sertir	54	2857392	P75	60,44
20x27	Raccord union	À sertir	15	2857374	P75	5,90
15x21	Raccord union	À sertir	16	2857376	P75	5,90
15x21	Raccord union	À sertir	18	2857378	P75	3,66
26x34	Raccord union	À sertir	22	2857380	P75	7,33
20x27	Raccord union	À sertir	22	2857382	P75	5,46
33x42	Raccord union	À sertir	28	2857384	P75	21,07
40x49	Raccord union	À sertir	35	2857387	P75	24,15
40x49	Raccord union	À sertir	42	2857389	P75	31,33
12x17	Raccord union	À sertir	12	2857370	P75	3,99
15x21	Raccord union	À sertir	14	2857371	P75	5,46
12x17	Raccord union	À sertir	14	2857372	P75	4,53
20x27	Raccord union	À sertir	16	2857377	P75	8,80
20x27	Raccord union	À sertir	18	2857379	P75	4,21



**RACCORD ÉCROU PRISONNIER BRONZE À SERTIR SANPRESS FF**

Sertissage profil V



Filetage	Forme	Type	Diamètre (mm)	Code	CR	€ HT
15x21	Raccord union	À sertir	12	2858006	P75	7,83
12x17	Raccord union	À sertir	12	2858008	P75	7,70
20x27	Raccord union	À sertir	14	2858010	P75	7,96
15x21	Raccord union	À sertir	16	2858017	P75	8,63
20x27	Raccord union	À sertir	16	2858018	P75	7,65
26x34	Raccord union	À sertir	28	2858025	P75	11,53



**COUDE 90° BRONZE À SERTIR SANPRESS MF**



Filetage	Forme	Type	Diamètre (mm)	Code	CR	€ HT
15x21	Coude	À sertir	14	2857453	P75	12,05



**COUDE 90° BRONZE À SERTIR SANPRESS MF**



Filetage	Forme	Type	Diamètre (mm)	Code	CR	€ HT
15x21	Coude	À sertir	12	2857451	P75	13,55
15x21	Coude	À sertir	15	2857454	P75	13,55
12x17	Coude	À sertir	15	2857456	P75	20,21
15x21	Coude	À sertir	18	2857458	P75	21,57
20x27	Coude	À sertir	18	2857459	P75	21,07
20x27	Coude	À sertir	22	2857460	P75	21,94
26x34	Coude	À sertir	28	2857461	P75	32,85



**COUDE 90° BRONZE À SERTIR SANPRESS FF**



Filetage	Forme	Type	Diamètre (mm)	Code	CR	€ HT
15x21	Coude	À sertir	12	2857466	P75	8,41
15x21	Coude	À sertir	15	2857469	P75	8,41
20x27	Coude	À sertir	15	2857470	P75	19,32
12x17	Coude	À sertir	15	2857471	P75	19,66
15x21	Coude	À sertir	18	2857473	P75	18,82
20x27	Coude	À sertir	18	2857474	P75	20,90
20x27	Coude	À sertir	22	2857477	P75	13,27
26x34	Coude	À sertir	28	2857478	P75	24,15
33x42	Coude	À sertir	35	2857481	P75	39,89



**TÉ BRONZE À SERTIR SANPRESS F**



Forme	Type	Diamètre (mm)	Diamètre 2 (")	Filetage 2 (mm)	Code	CR	€ HT
Té	À sertir / À visser	12	12	15x21	<b>2857570</b>	P75	<b>13,31</b>
Té	À sertir / À visser	22	22	20x27	<b>2857575</b>	P75	<b>26,12</b>
Té	À sertir / À visser	28	28	20x27	<b>2857577</b>	P75	<b>29,57</b>

**CUIVRE À SERTIR GAZ**



**BOUCHON CUIVRE À SERTIR GAZ PROFIPRESS G FEMELLE**



Forme	Type	Diamètre (mm)	Code	CR	€ HT
Bouchon	À sertir	18	<b>2859163</b>	P75	<b>10,24</b>
Bouchon	À sertir	22	<b>2859164</b>	P75	<b>12,95</b>
Bouchon	À sertir	12	<b>2859161</b>	P75	<b>10,24</b>
Bouchon	À sertir	15	<b>2859162</b>	P75	<b>8,09</b>
Bouchon	À sertir	28	<b>2859165</b>	P75	<b>19,71</b>
Bouchon	À sertir	35	<b>2859166</b>	P75	<b>22,00</b>
Bouchon	À sertir	42	<b>2859167</b>	P75	<b>32,88</b>
Bouchon	À sertir	54	<b>2859168</b>	P75	<b>41,55</b>



**COUDE 45° CUIVRE À SERTIR PROFIPRESS G FF**

Sertissage profil V



Forme	Type	Diamètre (mm)	Code	CR	€ HT
Coude	À sertir	12	<b>2859141</b>	P75	<b>5,01</b>
Coude	À sertir	14	<b>2859142</b>	P75	<b>8,86</b>
Coude	À sertir	15	<b>2859143</b>	P75	<b>4,83</b>
Coude	À sertir	16	<b>2859144</b>	P75	<b>9,29</b>
Coude	À sertir	18	<b>2859145</b>	P75	<b>5,23</b>
Coude	À sertir	22	<b>2859146</b>	P75	<b>6,18</b>
Coude	À sertir	28	<b>2859147</b>	P75	<b>17,09</b>
Coude	À sertir	35	<b>2859148</b>	P75	<b>23,96</b>
Coude	À sertir	42	<b>2859149</b>	P75	<b>37,78</b>
Coude	À sertir	54	<b>2859150</b>	P75	<b>52,83</b>



**COUDE 45° CUIVRE À SERTIR GAZ PROFIPRESS G MF**

Sertissage profil V



Forme	Type	Angle (°)	Diamètre (mm)	Code	CR	€ HT
Coude	À sertir	45	12	<b>2859151</b>	P75	<b>4,35</b>
Coude	À sertir	45	14	<b>2859152</b>	P75	<b>10,51</b>
Coude	À sertir	45	15	<b>2859153</b>	P75	<b>3,71</b>
Coude	À sertir	45	16	<b>2859154</b>	P75	<b>10,96</b>
Coude	À sertir	45	18	<b>2859155</b>	P75	<b>4,83</b>
Coude	À sertir	45	22	<b>2859156</b>	P75	<b>5,55</b>
Coude	À sertir	45	28	<b>2859157</b>	P75	<b>16,00</b>
Coude	À sertir	45	35	<b>2859158</b>	P75	<b>22,00</b>
Coude	À sertir	45	42	<b>2859159</b>	P75	<b>35,08</b>
Coude	À sertir	45	54	<b>2859160</b>	P75	<b>51,85</b>



**COUDE 90° CUIVRE À SERTIR PROFIPRESS G FF**

Sertissage profil V



Forme	Type	Diamètre (mm)	Code	CR	€ HT
Coude	À sertir	15	<b>2859074</b>	P75	<b>4,27</b>
Coude	À sertir	28	<b>2859078</b>	P75	<b>13,24</b>
Coude	À sertir	35	<b>2859079</b>	P75	<b>24,81</b>
Coude	À sertir	42	<b>2859080</b>	P75	<b>45,40</b>
Coude	À sertir	54	<b>2859081</b>	P75	<b>62,78</b>
Coude	À sertir	12	<b>2859072</b>	P75	<b>4,78</b>
Coude	À sertir	14	<b>2859073</b>	P75	<b>6,18</b>
Coude	À sertir	16	<b>2859075</b>	P75	<b>7,35</b>
Coude	À sertir	18	<b>2859076</b>	P75	<b>5,33</b>
Coude	À sertir	22	<b>2859077</b>	P75	<b>6,69</b>



**COUDE 90° CUIVRE À SERTIR GAZ PROFIPRESS G MF**

Sertissage profil V



Forme	Type	Angle (°)	Diamètre (mm)	Code	CR	€ HT
Coude	À sertir	90	12	<b>2859082</b>	P75	<b>4,88</b>
Coude	À sertir	90	14	<b>2859083</b>	P75	<b>7,19</b>
Coude	À sertir	90	15	<b>2859084</b>	P75	<b>3,87</b>
Coude	À sertir	90	16	<b>2859085</b>	P75	<b>7,48</b>
Coude	À sertir	90	18	<b>2859086</b>	P75	<b>4,96</b>
Coude	À sertir	90	22	<b>2859087</b>	P75	<b>6,45</b>
Coude	À sertir	90	28	<b>2859088</b>	P75	<b>14,04</b>
Coude	À sertir	90	35	<b>2859089</b>	P75	<b>23,99</b>
Coude	À sertir	90	42	<b>2859090</b>	P75	<b>47,23</b>
Coude	À sertir	90	54	<b>2859091</b>	P75	<b>63,36</b>



**TÉ CUIVRE À SERTIR GAZ PROFIPRESS G FF**

Sertissage profil V



Forme	Type	Diamètre (mm)	Code	CR	€ HT
Té	À sertir	12	<b>2859104</b>	P75	<b>6,45</b>
Té	À sertir	14	<b>2859106</b>	P75	<b>12,60</b>
Té	À sertir	15	<b>2859107</b>	P75	<b>6,32</b>
Té	À sertir	16	<b>2859111</b>	P75	<b>13,24</b>
Té	À sertir	18	<b>2859112</b>	P75	<b>8,38</b>
Té	À sertir	22	<b>2859114</b>	P75	<b>10,64</b>
Té	À sertir	28	<b>2859122</b>	P75	<b>18,07</b>
Té	À sertir	35	<b>2859126</b>	P75	<b>29,29</b>
Té	À sertir	42	<b>2859129</b>	P75	<b>55,48</b>
Té	À sertir	54	<b>2859133</b>	P75	<b>69,01</b>



RÉDUCTION CUIVRE À SERTIR PROFIPRESS G MF



Forme	Type	Diamètre (mm)	Diamètre	Code	CR	€ HT
Réduction	À sertir / À emboîter	15	12	<b>2859046</b>	P75	<b>4,03</b>
Réduction	À sertir / À emboîter	18	15	<b>2859048</b>	P75	<b>3,93</b>
Réduction	À sertir / À emboîter	22	15	<b>2859050</b>	P75	<b>4,09</b>
Réduction	À sertir / À emboîter	22	18	<b>2859052</b>	P75	<b>4,27</b>
Réduction	À sertir / À emboîter	28	15	<b>2859053</b>	P75	<b>9,92</b>
Réduction	À sertir / À emboîter	28	18	<b>2859054</b>	P75	<b>10,19</b>
Réduction	À sertir / À emboîter	28	22	<b>2859055</b>	P75	<b>10,51</b>
Réduction	À sertir / À emboîter	35	22	<b>2859056</b>	P75	<b>12,63</b>
Réduction	À sertir / À emboîter	35	28	<b>2859057</b>	P75	<b>13,40</b>
Réduction	À sertir / À emboîter	42	22	<b>2859058</b>	P75	<b>20,06</b>
Réduction	À sertir / À emboîter	42	28	<b>2859059</b>	P75	<b>19,64</b>
Réduction	À sertir / À emboîter	42	35	<b>2859060</b>	P75	<b>19,32</b>
Réduction	À sertir / À emboîter	54	35	<b>2859061</b>	P75	<b>26,40</b>
Réduction	À sertir / À emboîter	54	42	<b>2859062</b>	P75	<b>25,26</b>
Réduction	À sertir / À emboîter	16	14	<b>2859047</b>	P75	<b>8,28</b>
Réduction	À sertir / À emboîter	18	16	<b>2859049</b>	P75	<b>8,70</b>
Réduction	À sertir / À emboîter	22	16	<b>2859051</b>	P75	<b>6,18</b>



RÉDUCTION CUIVRE À SERTIR PROFIPRESS G FF



Forme	Type	Diamètre (mm)	Diamètre	Code	CR	€ HT
Réduction	À sertir	16	15	<b>2859064</b>	P75	<b>12,76</b>



MANCHON CUIVRE À SERTIR GAZ PROFIPRESS G FF



Sertissage profil V



Forme	type	Diamètre (mm)	Code	CR	€ HT
Manchon	À sertir	12	<b>2859036</b>	P75	<b>4,40</b>
Manchon	À sertir	14	<b>2859037</b>	P75	<b>5,17</b>
Manchon	À sertir	15	<b>2859038</b>	P75	<b>4,27</b>
Manchon	À sertir	16	<b>2859039</b>	P75	<b>5,63</b>
Manchon	À sertir	18	<b>2859040</b>	P75	<b>5,28</b>
Manchon	À sertir	22	<b>2859041</b>	P75	<b>6,32</b>
Manchon	À sertir	28	<b>2859042</b>	P75	<b>11,09</b>
Manchon	À sertir	35	<b>2859043</b>	P75	<b>13,56</b>
Manchon	À sertir	42	<b>2859044</b>	P75	<b>23,77</b>
Manchon	À sertir	54	<b>2859045</b>	P75	<b>30,06</b>



TÉ RÉDUIT CUIVRE À SERTIR GAZ PROFIPRESS G FF



Sertissage profil V



Forme	Type	Diamètre (mm)	Diamètre	Diamètre 2 (°)	Code	CR	€ HT
Té	À sertir	12	15	12	<b>2859105</b>	P75	<b>16,98</b>
Té	À sertir	15	12	12	<b>2859108</b>	P75	<b>12,95</b>
Té	À sertir	15	12	15	<b>2859109</b>	P75	<b>7,35</b>
Té	À sertir	15	15	12	<b>2859110</b>	P75	<b>13,29</b>
Té	À sertir	18	15	18	<b>2859113</b>	P75	<b>7,91</b>
Té	À sertir	22	12	22	<b>2859115</b>	P75	<b>12,71</b>
Té	À sertir	22	15	15	<b>2859117</b>	P75	<b>15,02</b>
Té	À sertir	22	15	22	<b>2859118</b>	P75	<b>9,10</b>
Té	À sertir	22	18	22	<b>2859120</b>	P75	<b>10,64</b>
Té	À sertir	22	22	15	<b>2859121</b>	P75	<b>15,81</b>
Té	À sertir	28	15	28	<b>2859123</b>	P75	<b>20,72</b>
Té	À sertir	28	18	28	<b>2859124</b>	P75	<b>29,08</b>
Té	À sertir	28	22	28	<b>2859125</b>	P75	<b>20,96</b>
Té	À sertir	35	22	35	<b>2859127</b>	P75	<b>27,09</b>
Té	À sertir	35	28	35	<b>2859128</b>	P75	<b>28,58</b>
Té	À sertir	42	22	42	<b>2859130</b>	P75	<b>51,53</b>
Té	À sertir	42	28	42	<b>2859131</b>	P75	<b>50,68</b>
Té	À sertir	42	35	42	<b>2859132</b>	P75	<b>52,40</b>
Té	À sertir	54	28	54	<b>2859134</b>	P75	<b>83,29</b>
Té	À sertir	54	42	54	<b>2859135</b>	P75	<b>62,51</b>
Té	À sertir	42	28	42	<b>2858855</b>	P75	<b>39,02</b>
Té	À sertir	22	14	22	<b>2859116</b>	P75	<b>21,23</b>
Té	À sertir	22	16	22	<b>2859119</b>	P75	<b>22,24</b>



TÉ RÉDUIT CUIVRE À SERTIR PROFIPRESS G MF



Forme	Type	Diamètre (mm)	Diamètre	Diamètre 2 (°)	Code	CR	€ HT
Té	À sertir / À emboîter	22	15	22	<b>2859136</b>	P75	<b>21,17</b>



MANCHON BRONZE À SERTIR PROFIPRESS G MF



Forme	Type	Diamètre (mm)	Code	CR	€ HT
Manchon	À sertir	12	<b>2859008</b>	P75	<b>10,48</b>
Manchon	À sertir	15	<b>2859009</b>	P75	<b>10,51</b>
Manchon	À sertir	18	<b>2859010</b>	P75	<b>11,25</b>
Manchon	À sertir	22	<b>2859011</b>	P75	<b>14,14</b>
Manchon	À sertir	28	<b>2859012</b>	P75	<b>14,97</b>



tereva-direct.fr  
Une livraison adaptée à vos besoins



Commande prête en 10 min, pas une de plus !

SEULEMENT CHEZ TÈRÈVA !



Livraison urgente J+1 avant 9h



Livraison standard 24h à 48h



Livraison personnalisée

viega

**RACCORD COMPTEUR ÉCROU PRISONNIER (JPG) BRONZE À SERTIR GAZ PROFIPRESS G MF**



Forme	Type	Diamètre (mm)	Diamètre	Code	CR	€ HT
Ecrou prisonnier	À sertir	18	20	<b>2859173</b>	P75	<b>17,57</b>
Ecrou prisonnier	À sertir	22	20	<b>2859174</b>	P75	<b>24,38</b>
Ecrou prisonnier	À sertir	28	32	<b>2859175</b>	P75	<b>38,13</b>
Ecrou prisonnier	À sertir	35	32	<b>2859176</b>	P75	<b>55,43</b>
Ecrou prisonnier	À sertir	15	20	<b>2859171</b>	P75	<b>14,81</b>
Ecrou prisonnier	À sertir	16	20	<b>2859172</b>	P75	<b>16,56</b>

viega

**RACCORD COMPTEUR ÉCROU PRISONNIER (JPG) BRONZE À SERTIR GAZ PROFIPRESS G**



Filetage	Forme	Type	Diamètre (mm)	Code	CR	€ HT
60x70	Ecrou prisonnier	A visser	54	<b>2859187</b>	P75	<b>103,14</b>
15x21	Ecrou prisonnier	A visser	12	<b>2859177</b>	P75	<b>14,81</b>
15x21	Ecrou prisonnier	A visser	14	<b>2859178</b>	P75	<b>15,87</b>
15x21	Ecrou prisonnier	A visser	15	<b>2859179</b>	P75	<b>16,13</b>
20x27	Ecrou prisonnier	A visser	16	<b>2859180</b>	P75	<b>16,56</b>
20x27	Ecrou prisonnier	A visser	18	<b>2859181</b>	P75	<b>17,57</b>
26x34	Ecrou prisonnier	A visser	22	<b>2859182</b>	P75	<b>24,38</b>
20x27	Ecrou prisonnier	A visser	22	<b>2859183</b>	P75	<b>19,90</b>
33x42	Ecrou prisonnier	A visser	28	<b>2859184</b>	P75	<b>38,13</b>
40x49	Ecrou prisonnier	A visser	35	<b>2859185</b>	P75	<b>55,43</b>
50x60	Ecrou prisonnier	A visser	42	<b>2859186</b>	P75	<b>77,98</b>

viega

**JOINT TORIQUE HNBR POUR RACCORD À SERTIR GAZ**



Forme	Diamètre (mm)	Code	CR	€ HT
Joint	12	<b>2859188</b>	P75	<b>1,91</b>
Joint	14	<b>2859189</b>	P75	<b>1,91</b>
Joint	15	<b>2859190</b>	P75	<b>1,96</b>
Joint	16	<b>2859191</b>	P75	<b>2,02</b>
Joint	18	<b>2859192</b>	P75	<b>2,10</b>
Joint	22	<b>2859193</b>	P75	<b>2,23</b>
Joint	28	<b>2859194</b>	P75	<b>2,28</b>
Joint	35	<b>2859195</b>	P75	<b>2,84</b>
Joint	42	<b>2859196</b>	P75	<b>3,34</b>
Joint	54	<b>2859197</b>	P75	<b>3,82</b>

À VISSER



**BOUCHON FEMELLE LAITON - FIG 300**

Filetage	Forme	Type	Code	CR	€ HT
08x13	Bouchon	A visser	<b>937464K</b>	P76	<b>1,79</b>
12x17	Bouchon	A visser	<b>937465V</b>	P75	<b>0,71</b>
15x21	Bouchon	A visser	<b>937466G</b>	P75	<b>1,13</b>
20x27	Bouchon	A visser	<b>937467R</b>	P75	<b>1,63</b>
26x34	Bouchon	A visser	<b>970628I</b>	P76	<b>3,70</b>
33x42	Bouchon	A visser	<b>937468C</b>	P76	<b>5,80</b>
40x49	Bouchon	A visser	<b>937463Z</b>	P76	<b>7,12</b>
50x60	Bouchon	A visser	<b>937430A</b>	P76	<b>13,71</b>

Sobime

**BOUCHON LAITON MÂLE - FIG 292**



Filetage	Forme	Type	Code	CR	€ HT
08x13	Bouchon	A visser	<b>937450M</b>	P76	<b>0,90</b>
12x17	Bouchon	A visser	<b>937451X</b>	P76	<b>0,97</b>
15x21	Bouchon	A visser	<b>937452I</b>	P75	<b>1,13</b>
20x27	Bouchon	A visser	<b>937453T</b>	P75	<b>1,87</b>
26x34	Bouchon	A visser	<b>937454E</b>	P76	<b>4,35</b>
33x42	Bouchon	A visser	<b>937447F</b>	P76	<b>5,78</b>
40x49	Bouchon	A visser	<b>937448Q</b>	P76	<b>8,65</b>

**ÉCROU À COLLERETTE LAITON - FIG 310P**



Filetage	Forme	Type	Diamètre (mm)	Code	CR	€ HT
12x17	Ecrou	A visser		<b>937657B</b>	P76	<b>0,95</b>
15x21	Ecrou	A visser	15x21	<b>937658M</b>	P76	<b>1,24</b>
20x27	Ecrou	A visser	20x27	<b>937656Q</b>	P76	<b>2,02</b>
26x34	Ecrou	A visser	26x34	<b>937584E</b>	P76	<b>2,40</b>

**CONTRE-ÉCROU LAITON PLAT**



Dimensions (mm)	Filetage	Type	Diamètre (mm)	Code	CR	€ HT
Ep. 4 mm	15x21	A visser	15x21	<b>937470Y</b>	P76	<b>1,47</b>
Ep. 5 mm	20x27	A visser	20x27	<b>937471J</b>	P76	<b>2,33</b>

**grandbains**

Du grand art. grandbains.fr

**Votre expert  
salle de bains**

- Salle de bains
- Accessoires
- Carrelage





**COUDE ÉGAL 90° LAITON FF - FIG 90**

Filetage	Forme	Type	Code	CR	€ HT
12x17	Coude	A visser	937485H	P76	3,18
15x21	Coude	A visser	937486S	P76	3,87
20x27	Coude	A visser	937487D	P76	5,99
26x34	Coude	A visser	9374880	P76	9,30
33x42	Coude	A visser	937221P	P76	18,81
40x49	Coude	A visser	937222A	P76	25,41
50x60	Coude	A visser	937223L	P76	47,05



**COUDE LAITON 90° ÉGAL MF - FIG 92**

Filetage	Forme	Type	Code	CR	€ HT
08x13	Coude	A visser	937183N	P76	4,18
12x17	Coude	A visser	937224W	P76	3,13
15x21	Coude	A visser	937225H	P76	3,18
20x27	Coude	A visser	937226S	P75	4,00
26x34	Coude	A visser	937227D	P76	9,41
33x42	Coude	A visser	937336G	P76	18,91



**COUDE ÉGAL 90° LAITON MM - FIG 91**

Filetage	Forme	Type	Code	CR	€ HT
12x17	Coude	A visser	937210Y	P76	2,60
15x21	Coude	A visser	937211J	P76	3,32
20x27	Coude	A visser	937212U	P76	4,62
26x34	Coude	A visser	937213F	P76	9,03
33x42	Coude	A visser	937220E	P76	25,68



**COUDE LAITON ÉCROU PRISONNIER 90° M**

Filetage	Forme	Type	Angle (°)	Filetage 2 (mm)	Code	CR	€ HT
15x21	Coude	À visser / Écrou prisonnier	90	Ec.15x21	1261779	P75	5,98
20x27	Coude	À visser / Écrou prisonnier	90	Ec.20x27	1261780	P75	10,29



**COUDE UNION 3 PIÈCES CONIQUE MF LAITON - FIG 970**

Filetage	Forme	Type	Code	CR	€ HT
15x21	Coude 3 pièces	A visser	1261785	P75	17,08
20x27	Coude 3 pièces	A visser	1261786	P75	22,85
26x34	Coude 3 pièces	A visser	1261787	P75	38,43



**CLAPET DE RETENUE MM**



Dimensions (mm)	Code	CR	€ HT
26 x 34	1261790	P75	15,40



**CROIX ÉGALE LAITON FEMELLE**

Filetage	Forme	Type	Code	CR	€ HT
12x17	Croix	A visser	1225631	P76	7,00
15x21	Croix	A visser	1225632	P76	7,13
20x27	Croix	A visser	1225633	P76	15,90
26x34	Croix	A visser	1225634	P76	22,28
33x42	Croix	A visser	1225635	P76	42,77
40x49	Croix	A visser	1225636	P76	49,66
50x60	Croix	A visser	1225637	P76	77,61



**DOUILLE RACCORD LAITON / PLASTIQUE**



Forme	Type	Diamètre (mm)	Code	CR	€ HT
Douille	A visser	32	937667H	P76	48,47
Douille	A visser	40	937668S	P76	53,89



**ÉCROU 6 PANS LAITON - FIG 374G**

Filetage	Forme	Type	Diamètre (mm)	Code	CR	€ HT
12x17	Écrou	À souder	10	937187F	P76	1,09
15x21	Écrou	À souder	12	937191X	P76	1,55
15x21	Écrou	À souder	14	937193T	P75	1,55
20x27	Écrou	À souder	14	937195P	P76	2,65
15x21	Écrou	À souder	16	937196A	P76	1,55
20x27	Écrou	À souder	16	937197L	P75	2,65
20x27	Écrou	À souder	18	937198W	P76	2,60
26x34	Écrou	À souder	18	937199H	P76	10,00
26x34	Écrou	À souder	22	937202O	P76	5,23
20x27	Écrou	À souder	12	937192I	P76	5,13



**MAMELON LAITON MF RALLONGÉ - FIG 246EL**

Dimensions (mm)	Filetage	Forme	Type	Code	CR	€ HT
L. 50	12x17	Mamelon	A visser	937591D	P76	22,43
L. 51	15x21	Mamelon	A visser	937592O	P76	24,00
L. 53	20x27	Mamelon	A visser	937593Z	P76	37,10



**MAMELON DOUBLE LAITON ÉGAL MM - FIG 280**

Filetage	Forme	Type	Code	CR	€ HT
08x13	Mamelon	A visser	<b>937352A</b>	P76	<b>1,21</b>
15x21	Mamelon	A visser	<b>937354W</b>	P75	<b>1,15</b>
20x27	Mamelon	A visser	<b>937355H</b>	P75	<b>1,84</b>
26x34	Mamelon	A visser	<b>937356S</b>	P76	<b>3,97</b>
33x42	Mamelon	A visser	<b>937357D</b>	P76	<b>8,31</b>
40x49	Mamelon	A visser	<b>937358O</b>	P76	<b>11,84</b>
50x60	Mamelon	A visser	<b>937359Z</b>	P76	<b>21,20</b>
12x17	Mamelon	A visser	<b>937353L</b>	P75	<b>1,05</b>



**MAMELON LAITON RÉDUIT MM - FIG 245**

Filetage	Forme	Type	Filetage 2 (mm)	Code	CR	€ HT
05x10	Réduction	A visser	08x13	<b>937436O</b>	P76	<b>1,41</b>
05x10	Réduction	A visser	12x17	<b>937437Z</b>	P76	<b>2,06</b>
08x13	Réduction	A visser	12x17	<b>937360K</b>	P76	<b>1,51</b>
08x13	Réduction	A visser	15x21	<b>937438K</b>	P76	<b>2,24</b>
12x17	Réduction	A visser	15x21	<b>937361V</b>	P75	<b>1,56</b>
12x17	Réduction	A visser	20x27	<b>937439V</b>	P76	<b>3,05</b>
12x17	Réduction	A visser	26x34	<b>937440G</b>	P76	<b>13,95</b>
15x21	Réduction	A visser	20x27	<b>937363R</b>	P75	<b>2,04</b>
15x21	Réduction	A visser	26x34	<b>937364C</b>	P76	<b>4,86</b>
15x21	Réduction	A visser	33x42	<b>937441R</b>	P76	<b>8,31</b>
20x27	Réduction	A visser	26x34	<b>937365N</b>	P76	<b>4,28</b>
20x27	Réduction	A visser	33x42	<b>937442C</b>	P76	<b>7,29</b>
20x27	Réduction	A visser	40x49	<b>937443N</b>	P76	<b>9,68</b>
26x34	Réduction	A visser	33x42	<b>937366Y</b>	P76	<b>8,02</b>
26x34	Réduction	A visser	40x49	<b>937444Y</b>	P76	<b>9,92</b>
26x34	Réduction	A visser	50x60	<b>937384O</b>	P76	<b>17,80</b>
33x42	Réduction	A visser	40x49	<b>937367J</b>	P76	<b>11,49</b>
33x42	Réduction	A visser	50x60	<b>937445J</b>	P76	<b>17,51</b>
40x49	Réduction	A visser	50x60	<b>937368U</b>	P76	<b>17,78</b>



**MAMELON LAITON MF ÉGAL - FIG 246E**

Filetage	Forme	Type	Code	CR	€ HT
05x10	Mamelon	A visser	<b>937473F</b>	P76	<b>3,41</b>
08x13	Mamelon	A visser	<b>937369F</b>	P76	<b>2,01</b>
12x17	Mamelon	A visser	<b>937370Q</b>	P76	<b>1,31</b>
15x21	Mamelon	A visser	<b>937371B</b>	P75	<b>1,78</b>
20x27	Mamelon	A visser	<b>937372M</b>	P76	<b>2,60</b>
26x34	Mamelon	A visser	<b>937373X</b>	P76	<b>4,62</b>
33x42	Mamelon	A visser	<b>937374I</b>	P76	<b>8,45</b>
40x49	Mamelon	A visser	<b>937375T</b>	P76	<b>11,73</b>
50x60	Mamelon	A visser	<b>937376E</b>	P76	<b>17,36</b>



**MAMELON RÉDUIT LAITON FM - FIG 243**

Filetage	Forme	Type	Filetage 2 (mm)	Code	CR	€ HT
08x13	Réduction	A visser	05x10	<b>937418Y</b>	P76	<b>1,61</b>
12x17	Réduction	A visser	05x10	<b>937419J</b>	P76	<b>3,01</b>
12x17	Réduction	A visser	08x13	<b>937377P</b>	P76	<b>1,80</b>
15x21	Réduction	A visser	05x10	<b>937420U</b>	P76	<b>6,06</b>
15x21	Réduction	A visser	08x13	<b>937421F</b>	P76	<b>4,42</b>
15x21	Réduction	A visser	12x17	<b>937378A</b>	P76	<b>1,41</b>
17x23	Réduction	A visser	15x21	<b>937379L</b>	P76	<b>6,74</b>
20x27	Réduction	A visser	12x17	<b>937422Q</b>	P76	<b>3,25</b>
20x27	Réduction	A visser	15x21	<b>937385Z</b>	P75	<b>2,13</b>
26x34	Réduction	A visser	12x17	<b>937423B</b>	P76	<b>14,19</b>
26x34	Réduction	A visser	15x21	<b>937424M</b>	P76	<b>7,01</b>
26x34	Réduction	A visser	20x27	<b>937380W</b>	P76	<b>4,31</b>
33x42	Réduction	A visser	15x21	<b>937425X</b>	P76	<b>21,20</b>
33x42	Réduction	A visser	20x27	<b>937426I</b>	P76	<b>12,83</b>
33x42	Réduction	A visser	26x34	<b>937381H</b>	P76	<b>10,64</b>
40x49	Réduction	A visser	20x27	<b>937558E</b>	P76	<b>34,13</b>
40x49	Réduction	A visser	26x34	<b>937427T</b>	P76	<b>16,72</b>
40x49	Réduction	A visser	33x42	<b>937382S</b>	P76	<b>10,81</b>
50x60	Réduction	A visser	26x34	<b>937552Q</b>	P76	<b>48,83</b>
50x60	Réduction	A visser	33x42	<b>937428E</b>	P76	<b>28,83</b>
50x60	Réduction	A visser	40x49	<b>937383D</b>	P76	<b>23,01</b>



**RÉDUCTION LAITON MF 6 PANS - FIG 241**

Filetage	Forme	Type	Filetage 2 (mm)	Code	CR	€ HT
08x13	Réduction	A visser	05x10	<b>937474Q</b>	P76	<b>1,80</b>
12x17	Réduction	A visser	05x10	<b>937479T</b>	P76	<b>1,65</b>
12x17	Réduction	A visser	08x13	<b>937455P</b>	P76	<b>1,17</b>
15x21	Réduction	A visser	08x13	<b>937519R</b>	P76	<b>2,02</b>
15x21	Réduction	A visser	12x17	<b>937456A</b>	P76	<b>1,17</b>
20x27	Réduction	A visser	08x13	<b>937522Y</b>	P76	<b>9,68</b>
20x27	Réduction	A visser	12x17	<b>937520C</b>	P76	<b>2,60</b>
20x27	Réduction	A visser	15x21	<b>937457L</b>	P76	<b>1,68</b>
26x34	Réduction	A visser	15x21	<b>937521N</b>	P76	<b>4,38</b>
26x34	Réduction	A visser	20x27	<b>937458W</b>	P76	<b>3,13</b>
33x42	Réduction	A visser	20x27	<b>937510W</b>	P76	<b>7,49</b>
33x42	Réduction	A visser	26x34	<b>970629T</b>	P76	<b>6,16</b>
40x49	Réduction	A visser	20x27	<b>937535L</b>	P76	<b>11,01</b>
40x49	Réduction	A visser	26x34	<b>937537H</b>	P76	<b>10,12</b>
40x49	Réduction	A visser	33x42	<b>937559P</b>	P76	<b>7,77</b>
50x60	Réduction	A visser	26x34	<b>937563H</b>	P76	<b>17,44</b>
50x60	Réduction	A visser	33x42	<b>937564S</b>	P76	<b>15,90</b>
50x60	Réduction	A visser	40x49	<b>937572C</b>	P76	<b>13,92</b>



**MANCHON ÉGAL FF AVEC BUTÉE LAITON - FIG 270 AB**

Filetage	Forme	Type	Code	CR	€ HT
12x17	Manchon	A visser	<b>937587L</b>	P76	<b>2,81</b>
15x21	Manchon	A visser	<b>937588W</b>	P76	<b>2,74</b>
20x27	Manchon	A visser	<b>937589H</b>	P76	<b>4,45</b>



**MANCHON LAITON FF SANS BUTÉE LAITON - FIG 272**

Filetage	Forme	Type	Code	CR	€ HT
12x17	Manchon	A visser	<b>937431L</b>	P76	<b>1,47</b>
15x21	Manchon	A visser	<b>937432W</b>	P76	<b>1,85</b>
20x27	Manchon	A visser	<b>937433H</b>	P76	<b>3,25</b>
26x34	Manchon	A visser	<b>937434S</b>	P76	<b>5,27</b>
33x42	Manchon	A visser	<b>937435D</b>	P76	<b>15,42</b>



**MANCHON LAITON RÉDUIT FF - FIG 240**

Filetage	Forme	Type	Filetage 2 (mm)	Code	CR	€ HT
15x21	Manchon	A visser	12x17	<b>937508A</b>	P76	<b>2,95</b>
20x27	Manchon	A visser	15x21	<b>937514O</b>	P76	<b>4,00</b>
26x34	Manchon	A visser	12x17	<b>1269958</b>	P76	<b>13,18</b>
26x34	Manchon	A visser	15x21	<b>937516K</b>	P76	<b>5,34</b>
26x34	Manchon	A visser	20x27	<b>937517V</b>	P76	<b>5,61</b>
33x42	Manchon	A visser	26x34	<b>937518G</b>	P76	<b>9,10</b>



**MAMELON RÉDUIT LAITON FM - FIG 246**

Filetage	Forme	Type	Filetage 2 (mm)	Code	CR	€ HT
08x13	Réduction	A visser	05x10	<b>937398M</b>	P76	<b>1,89</b>
12x17	Réduction	A visser	08x13	<b>937400I</b>	P76	<b>2,16</b>
15x21	Réduction	A visser	08x13	<b>937401T</b>	P76	<b>3,80</b>
F15x21	Réduction	A visser	M12x17	<b>937402E</b>	P76	<b>1,65</b>
20x27	Réduction	A visser	12x17	<b>937405L</b>	P76	<b>3,25</b>
F20x27	Réduction	A visser	M15x21	<b>937406W</b>	P75	<b>2,33</b>
26x34	Réduction	A visser	12x17	<b>937407H</b>	P76	<b>15,32</b>
26x34	Réduction	A visser	15x21	<b>937408S</b>	P76	<b>4,69</b>
F26x34	Réduction	A visser	M20x27	<b>937409D</b>	P76	<b>3,80</b>
33x42	Réduction	A visser	33x42	<b>937410O</b>	P76	<b>19,87</b>
20x27	Réduction	A visser	33x42	<b>937411Z</b>	P76	<b>7,63</b>
33x42	Réduction	A visser	26x34	<b>937412K</b>	P76	<b>7,56</b>
40x49	Réduction	A visser	20x27	<b>937573N</b>	P76	<b>30,74</b>
40x49	Réduction	A visser	26x34	<b>937413V</b>	P76	<b>11,29</b>
40x49	Réduction	A visser	33x42	<b>937414G</b>	P76	<b>10,47</b>
50x60	Réduction	A visser	26x34	<b>937386K</b>	P76	<b>17,68</b>
50x60	Réduction	A visser	33x42	<b>937415R</b>	P76	<b>16,55</b>
50x60	Réduction	A visser	40x49	<b>937416C</b>	P76	<b>16,65</b>



**RACCORD UNION 3P FF LAITON**

Filetage	Forme	Type	Code	CR	€ HT
15x21	Union 3 pièces	A visser	<b>1239618</b>	P76	<b>14,13</b>
20x27	Union 3 pièces	A visser	<b>1239619</b>	P76	<b>22,19</b>
26x34	Union 3 pièces	A visser	<b>1239620</b>	P76	<b>26,77</b>
33x42	Union 3 pièces	A visser	<b>1239621</b>	P76	<b>40,85</b>
40x49	Union 3 pièces	A visser	<b>1239622</b>	P76	<b>51,45</b>
50x60	Union 3 pièces	A visser	<b>1239623</b>	P76	<b>56,67</b>



**RACCORD UNION 3P MF LAITON**

Filetage	Forme	Type	Code	CR	€ HT
15x21	Union 3 pièces	A visser	<b>1239612</b>	P76	<b>15,36</b>
20x27	Union 3 pièces	A visser	<b>1239613</b>	P76	<b>22,61</b>
26x34	Union 3 pièces	A visser	<b>1239614</b>	P76	<b>29,40</b>
33x42	Union 3 pièces	A visser	<b>1239615</b>	P76	<b>44,66</b>
40x49	Union 3 pièces	A visser	<b>1239616</b>	P76	<b>53,04</b>
50x60	Union 3 pièces	A visser	<b>1239617</b>	P76	<b>65,93</b>



**RACCORD UNION 3 PIÈCES MÂLE LAITON**

Filetage	Forme	Type	Diamètre (mm)	Code	CR	€ HT
12x17	Union 3 pièces	À sertir		<b>1261781</b>	P75	<b>8,37</b>
15x21	Union 3 pièces	À sertir	15x21	<b>1261782</b>	P75	<b>11,20</b>
20x27	Union 3 pièces	À sertir	20x27	<b>1261783</b>	P75	<b>17,62</b>
26x34	Union 3 pièces	À sertir	26x34	<b>1261784</b>	P75	<b>24,70</b>



**RACCORD Y LAITON**

Filetage	Forme	Type	Code	CR	€ HT
12x17	Y	A visser	<b>1239624</b>	P76	<b>10,53</b>
15x21	Y	A visser	<b>1239625</b>	P76	<b>10,37</b>



**RALLONGE DROITE LAITON MF**

Dimensions (mm)	Filetage	Forme	Type	Code	CR	€ HT
L. 25	15x21	Rallonge	A visser	<b>937177Z</b>	P76	<b>7,22</b>
L. 25	20x27	Rallonge	A visser	<b>937178K</b>	P76	<b>10,30</b>
L. 50	15x21	Rallonge	A visser	<b>937179V</b>	P76	<b>11,46</b>
L. 50	20x27	Rallonge	A visser	<b>937180G</b>	P76	<b>17,78</b>
L. 100	15x21	Rallonge	A visser	<b>937181R</b>	P76	<b>24,24</b>
L. 100	20x27	Rallonge	A visser	<b>937182C</b>	P76	<b>35,70</b>



**RÉDUCTION AVEC BUTÉE (FOURRURE) LAITON - FIG 199**

Filetage	Forme	Type	Filetage 2 (mm)	Code	CR	€ HT
15x21	Réduction	A visser	12x17	<b>937460S</b>	P76	<b>1,03</b>
20x27	Réduction	A visser	15x21	<b>937461D</b>	P76	<b>1,57</b>
26x34	Réduction	A visser	20x27	<b>937462O</b>	P76	<b>2,72</b>



**TÉ ÉGAL FEMELLE LAITON - FIG 130**

Filetage	Forme	Type	Code	CR	€ HT
12x17	Té égal	A visser	<b>937481P</b>	P76	<b>3,63</b>
15x21	Té égal	A visser	<b>937482A</b>	P76	<b>4,69</b>
20x27	Té égal	A visser	<b>937483L</b>	P76	<b>6,33</b>
26x34	Té égal	A visser	<b>937484W</b>	P76	<b>10,50</b>
33x42	Té égal	A visser	<b>937217X</b>	P76	<b>21,95</b>
40x49	Té égal	A visser	<b>937218I</b>	P76	<b>32,52</b>
50x60	Té égal	A visser	<b>937219T</b>	P76	<b>58,09</b>



**TÉ ÉGAL MÂLE LAITON - FIG 131**

Filetage	Forme	Type	Code	CR	€ HT
12x17	Té égal	A visser	<b>937206G</b>	P76	<b>3,18</b>
15x21	Té égal	A visser	<b>937207R</b>	P76	<b>3,77</b>
20x27	Té égal	A visser	<b>937208C</b>	P76	<b>5,80</b>
26x34	Té égal	A visser	<b>937209N</b>	P76	<b>11,32</b>
33x42	Té égal	A visser	<b>937214Q</b>	P76	<b>29,89</b>
40x49	Té égal	A visser	<b>937215B</b>	P76	<b>39,18</b>
50x60	Té égal	A visser	<b>937216M</b>	P76	<b>61,70</b>



**COUDE LONG 90° FEMELLE À SOUDER - FIG 90L GCU**

Filetage	Forme	Type	Diamètre (mm)	Code	CR	€ HT
15x21	Coude	À souder / À visser	14	<b>937610E</b>	P76	<b>13,47</b>
15x21	Coude	À souder / À visser	12	<b>329587I</b>	P76	<b>13,80</b>



**COUDE 90° CUIVRE À SOUDER MÂLE - FIG 92G**

Filetage	Forme	Type	Diamètre (mm)	Code	CR	€ HT
12x17	Coude	À souder / À visser	12	<b>937494C</b>	P76	<b>2,47</b>
15x21	Coude	À souder / À visser	12	<b>937496Y</b>	P76	<b>2,19</b>
12x17	Coude	À souder / À visser	14	<b>937495N</b>	P76	<b>2,64</b>
15x21	Coude	À souder / À visser	14	<b>937497J</b>	P75	<b>2,33</b>
15x21	Coude	À souder / À visser	16	<b>937498U</b>	P76	<b>3,01</b>
15x21	Coude	À souder / À visser	18	<b>937499F</b>	P76	<b>3,25</b>
20x27	Coude	À souder / À visser	18	<b>937501B</b>	P76	<b>3,97</b>
26x34	Coude	À souder / À visser	28	<b>937492G</b>	P76	<b>11,94</b>

**À SOUDER**

**COUDE APPLIQUE CUIVRE FEMELLE À SOUDER - FIG 471 G**



Filetage	Forme	Type	Diamètre (mm)	Code	CR	€ HT
15x21	Coude	À souder	12	<b>937560A</b>	P76	<b>4,31</b>
15x21	Coude	À souder	14	<b>937561L</b>	P76	<b>4,79</b>

**COUDE 90° CUIVRE À SOUDER FEMELLE - FIG 90G**



Filetage	Forme	Type	Diamètre (mm)	Code	CR	€ HT
12x17	Coude	À souder	10	<b>937321X</b>	P76	<b>7,02</b>
12x17	Coude	À souder	12	<b>937322I</b>	P76	<b>2,83</b>
15x21	Coude	À souder	12	<b>937324E</b>	P76	<b>2,47</b>
12x17	Coude	À souder	14	<b>937323T</b>	P76	<b>3,18</b>
15x21	Coude	À souder	14	<b>937325P</b>	P75	<b>2,16</b>
15x21	Coude	À souder	16	<b>937326A</b>	P76	<b>2,77</b>
20x27	Coude	À souder	16	<b>937328W</b>	P76	<b>4,76</b>
15x21	Coude	À souder	18	<b>937327L</b>	P76	<b>3,05</b>
20x27	Coude	À souder	18	<b>937329H</b>	P76	<b>4,89</b>
20x27	Coude	À souder	22	<b>937331D</b>	P76	<b>5,13</b>



**MANCHON CUIVRE À SOUDER FEMELLE - FIG 270 G**

Filetage	Forme	Type	Diamètre (mm)	Code	CR	€ HT
08x13	Manchon	À souder / À visser	10	<b>937303H</b>	P76	<b>1,78</b>
12x17	Manchon	À souder / À visser	12	<b>937306O</b>	P76	<b>1,48</b>
15x21	Manchon	À souder / À visser	12	<b>937307Z</b>	P76	<b>2,02</b>
20x27	Manchon	À souder / À visser	12	<b>937308K</b>	P76	<b>8,64</b>
12x17	Manchon	À souder / À visser	14	<b>937309V</b>	P76	<b>1,58</b>
15x21	Manchon	À souder / À visser	14	<b>937310G</b>	P75	<b>1,75</b>
20x27	Manchon	À souder / À visser	14	<b>937311R</b>	P76	<b>2,64</b>
15x21	Manchon	À souder / À visser	16	<b>937312C</b>	P76	<b>1,99</b>
20x27	Manchon	À souder / À visser	16	<b>937313N</b>	P76	<b>2,47</b>
15x21	Manchon	À souder / À visser	18	<b>937314Y</b>	P76	<b>2,30</b>
20x27	Manchon	À souder / À visser	18	<b>937315J</b>	P76	<b>2,64</b>
26x34	Manchon	À souder / À visser	18	<b>937489Z</b>	P76	<b>21,39</b>
20x27	Manchon	À souder / À visser	22	<b>937317F</b>	P76	<b>2,57</b>
26x34	Manchon	À souder / À visser	22	<b>937318Q</b>	P76	<b>4,35</b>
20x27	Manchon	À souder / À visser	28	<b>937319B</b>	P76	<b>4,89</b>
26x34	Manchon	À souder / À visser	28	<b>937320M</b>	P76	<b>4,89</b>
33x42	Manchon	À souder / À visser	28	<b>937637P</b>	P76	<b>16,89</b>
26x34	Manchon	À souder / À visser	32	<b>937636E</b>	P76	<b>12,02</b>
33x42	Manchon	À souder / À visser	32	<b>937332O</b>	P76	<b>12,29</b>
40x49	Manchon	À souder / À visser	32	<b>937490K</b>	P76	<b>40,00</b>
33x42	Manchon	À souder / À visser	40	<b>937641H</b>	P76	<b>34,57</b>
40x49	Manchon	À souder / À visser	40	<b>937642S</b>	P76	<b>17,81</b>
40x49	Manchon	À souder / À visser	42	<b>937655F</b>	P76	<b>10,33</b>
50x60	Manchon	À souder / À visser	52	<b>937268M</b>	P76	<b>31,97</b>



**MANCHON CUIVRE À SOUDER MÂLE - FIG 243 G**

Filetage	Forme	Type	Diamètre (mm)	Code	CR	€ HT
12x17	Manchon	À souder / À visser	10	<b>937282K</b>	P76	<b>1,40</b>
15x21	Manchon	À souder / À visser	10	<b>937283V</b>	P76	<b>2,16</b>
12x17	Manchon	À souder / À visser	12	<b>937284G</b>	P75	<b>0,81</b>
15x21	Manchon	À souder / À visser	12	<b>937285R</b>	P76	<b>2,02</b>
12x17	Manchon	À souder / À visser	14	<b>937287N</b>	P75	<b>0,78</b>
15x21	Manchon	À souder / À visser	14	<b>937288Y</b>	P75	<b>1,07</b>
20x27	Manchon	À souder / À visser	14	<b>937289J</b>	P76	<b>3,08</b>
12x17	Manchon	À souder / À visser	16	<b>937290U</b>	P76	<b>3,12</b>
15x21	Manchon	À souder / À visser	16	<b>937291F</b>	P75	<b>1,11</b>
20x27	Manchon	À souder / À visser	16	<b>937292Q</b>	P76	<b>2,33</b>
15x21	Manchon	À souder / À visser	18	<b>937293B</b>	P76	<b>1,89</b>
20x27	Manchon	À souder / À visser	18	<b>937294M</b>	P76	<b>2,33</b>
26x34	Manchon	À souder / À visser	18	<b>937204K</b>	P76	<b>15,77</b>
20x27	Manchon	À souder / À visser	20	<b>937295X</b>	P76	<b>4,28</b>
20x27	Manchon	À souder / À visser	22	<b>937296I</b>	P75	<b>2,30</b>
26x34	Manchon	À souder / À visser	22	<b>937297T</b>	P76	<b>4,96</b>
20x27	Manchon	À souder / À visser	28	<b>937298E</b>	P76	<b>4,79</b>
26x34	Manchon	À souder / À visser	28	<b>937299P</b>	P75	<b>3,56</b>
33x42	Manchon	À souder / À visser	28	<b>937632M</b>	P76	<b>7,73</b>
26x34	Manchon	À souder / À visser	32	<b>937631B</b>	P76	<b>8,45</b>
33x42	Manchon	À souder / À visser	32	<b>937300A</b>	P76	<b>10,09</b>
40x49	Manchon	À souder / À visser	32	<b>937205V</b>	P76	<b>29,58</b>
33x42	Manchon	À souder / À visser	35	<b>937630Q</b>	P76	<b>7,87</b>
33x42	Manchon	À souder / À visser	36	<b>937633X</b>	P76	<b>14,50</b>
40x49	Manchon	À souder / À visser	36	<b>937638A</b>	P76	<b>27,05</b>
33x42	Manchon	À souder / À visser	40	<b>937634I</b>	P76	<b>35,56</b>
40x49	Manchon	À souder / À visser	40	<b>937635T</b>	P76	<b>13,23</b>
33x42	Manchon	À souder / À visser	42	<b>937614W</b>	P76	<b>10,47</b>
40x49	Manchon	À souder / À visser	42	<b>937653J</b>	P76	<b>10,06</b>
50x60	Manchon	À souder / À visser	52	<b>937267B</b>	P76	<b>19,63</b>
50x60	Manchon	À souder / À visser	54	<b>937654U</b>	P76	<b>19,63</b>
15x21	Manchon	À souder / À visser	15	<b>1110600</b>	P76	<b>1,90</b>



**RACCORD 3 PIÈCES FEMELLE COUDÉ À SOUDER - FIG 96 GCU JSC**

Filetage	Forme	Type	Diamètre (mm)	Code	CR	€ HT
15x21	Coude 3 pièces	À souder / À visser	14	<b>937341J</b>	P76	<b>9,44</b>
20x27	Coude 3 pièces	À souder / À visser	16	<b>937344Q</b>	P76	<b>13,71</b>
20x27	Coude 3 pièces	À souder / À visser	22	<b>937347X</b>	P76	<b>19,25</b>
26x34	Coude 3 pièces	À souder / À visser	28	<b>937349T</b>	P76	<b>27,83</b>



**RACCORD 3 PIÈCES MÂLE COUDÉ À SOUDER - FIG 98 GCU JSC**

Filetage	Forme	Type	Diamètre (mm)	Code	CR	€ HT
15x21	Coude 3 pièces	À souder / À visser	14	<b>937390C</b>	P76	<b>9,30</b>
20x27	Coude 3 pièces	À souder / À visser	18	<b>937394U</b>	P76	<b>14,43</b>
20x27	Coude 3 pièces	À souder / À visser	22	<b>937395F</b>	P76	<b>14,02</b>
26x34	Coude 3 pièces	À souder / À visser	28	<b>937397B</b>	P76	<b>28,96</b>



**RACCORD 3 PIÈCES MÂLE À SOUDER - FIG 331 GCU JOINT PLAT**

Filetage	Forme	Type	Diamètre (mm)	Code	CR	€ HT
15x21	Union 3 pièces	À souder / À visser	14	<b>937230K</b>	P76	<b>11,56</b>
15x21	Union 3 pièces	À souder / À visser	16	<b>937231V</b>	P76	<b>14,16</b>



**RACCORD 3 PIÈCES À SOUDER - FIG 340 CU**

Forme	Type	Diamètre (mm)	Code	CR	€ HT
Union 3 pièces	À souder	16	<b>937277H</b>	P76	<b>6,74</b>
Union 3 pièces	À souder	18	<b>937278S</b>	P76	<b>7,03</b>
Union 3 pièces	À souder	22	<b>937280O</b>	P76	<b>11,70</b>
Union 3 pièces	À souder	28	<b>937417N</b>	P76	<b>17,22</b>



**RACCORD 3 PIÈCES FEMELLE À SOUDER - FIG 340 GCU JSC**

Filetage	Forme	Type	Diamètre (mm)	Code	CR	€ HT
15x21	Union 3 pièces	À souder	10	<b>937249L</b>	P76	<b>5,46</b>
12x17	Union 3 pièces	À souder	12	<b>937250W</b>	P76	<b>4,66</b>
15x21	Union 3 pièces	À souder	12	<b>937251H</b>	P76	<b>5,34</b>
20x27	Union 3 pièces	À souder	12	<b>937252S</b>	P76	<b>10,16</b>
12x17	Union 3 pièces	À souder	14	<b>937253D</b>	P76	<b>5,40</b>
15x21	Union 3 pièces	À souder	14	<b>937254O</b>	P76	<b>4,80</b>
20x27	Union 3 pièces	À souder	14	<b>937255Z</b>	P76	<b>7,63</b>
15x21	Union 3 pièces	À souder	16	<b>937256K</b>	P76	<b>6,24</b>
20x27	Union 3 pièces	À souder	16	<b>937257V</b>	P76	<b>6,82</b>
15x21	Union 3 pièces	À souder	18	<b>937258G</b>	P76	<b>7,01</b>
20x27	Union 3 pièces	À souder	18	<b>937259R</b>	P76	<b>7,66</b>
20x27	Union 3 pièces	À souder	20	<b>937269X</b>	P76	<b>23,87</b>
26x34	Union 3 pièces	À souder	20	<b>937270I</b>	P76	<b>46,22</b>
20x27	Union 3 pièces	À souder	22	<b>937271T</b>	P76	<b>9,12</b>
26x34	Union 3 pièces	À souder	22	<b>937272E</b>	P76	<b>12,21</b>
26x34	Union 3 pièces	À souder	28	<b>937273P</b>	P76	<b>16,18</b>
33x42	Union 3 pièces	À souder	28	<b>937262Y</b>	P76	<b>21,78</b>
26x34	Union 3 pièces	À souder	32	<b>937538S</b>	P76	<b>23,94</b>
33x42	Union 3 pièces	À souder	32	<b>937265F</b>	P76	<b>19,97</b>
40x49	Union 3 pièces	À souder	32	<b>937649R</b>	P76	<b>42,16</b>
33x42	Union 3 pièces	À souder	40	<b>937541Z</b>	P76	<b>59,42</b>
40x49	Union 3 pièces	À souder	40	<b>937644O</b>	P76	<b>38,09</b>
40x49	Union 3 pièces	À souder	42	<b>937645Z</b>	P76	<b>34,50</b>
50x60	Union 3 pièces	À souder	52	<b>937603F</b>	P76	<b>72,35</b>
50x60	Union 3 pièces	À souder	54	<b>937651N</b>	P76	<b>56,21</b>

**RACCORD 3 PIÈCES MÂLE À SOUDER - FIG 341 GCU JSC**



Filetage	Forme	Type	Diamètre (mm)	Code	CR	€ HT
12x17	Union 3 pièces	À souder	12	<b>937234C</b>	P76	<b>4,27</b>
15x21	Union 3 pièces	À souder	12	<b>937235N</b>	P76	<b>4,72</b>
20x27	Union 3 pièces	À souder	12	<b>937236Y</b>	P76	<b>8,21</b>
12x17	Union 3 pièces	À souder	14	<b>937237J</b>	P76	<b>4,66</b>
15x21	Union 3 pièces	À souder	14	<b>937238U</b>	P76	<b>4,49</b>
20x27	Union 3 pièces	À souder	14	<b>937239F</b>	P76	<b>7,18</b>
15x21	Union 3 pièces	À souder	16	<b>937240Q</b>	P76	<b>6,15</b>
20x27	Union 3 pièces	À souder	16	<b>937241B</b>	P76	<b>6,56</b>
15x21	Union 3 pièces	À souder	18	<b>937242M</b>	P76	<b>7,53</b>
20x27	Union 3 pièces	À souder	18	<b>937243X</b>	P76	<b>6,85</b>
20x27	Union 3 pièces	À souder	22	<b>937245T</b>	P76	<b>9,13</b>
26x34	Union 3 pièces	À souder	22	<b>937246E</b>	P76	<b>11,05</b>
20x27	Union 3 pièces	À souder	28	<b>937606M</b>	P76	<b>24,79</b>
26x34	Union 3 pièces	À souder	28	<b>937274A</b>	P76	<b>14,16</b>
33x42	Union 3 pièces	À souder	28	<b>937263J</b>	P76	<b>22,47</b>
26x34	Union 3 pièces	À souder	32	<b>937539D</b>	P76	<b>21,65</b>
33x42	Union 3 pièces	À souder	32	<b>937266Q</b>	P76	<b>18,78</b>
40x49	Union 3 pièces	À souder	32	<b>937648G</b>	P76	<b>33,58</b>
33x42	Union 3 pièces	À souder	35	<b>937652Y</b>	P76	<b>24,96</b>
33x42	Union 3 pièces	À souder	40	<b>937540O</b>	P76	<b>63,01</b>
40x49	Union 3 pièces	À souder	40	<b>937646K</b>	P76	<b>37,92</b>
40x49	Union 3 pièces	À souder	42	<b>937647V</b>	P76	<b>37,51</b>
50x60	Union 3 pièces	À souder	52	<b>937602U</b>	P76	<b>64,79</b>
50x60	Union 3 pièces	À souder	54	<b>937650C</b>	P76	<b>64,79</b>

**TÉ ÉGAL À SOUDER FEMELLE - FIG 130 GCU**



Forme	Type	Diamètre (mm)	Diamètre 2 (")	Filetage 2 (mm)	Code	CR	€ HT
Té égal	À souder / À visser	12	12	15x21	<b>937568K</b>	P76	<b>3,46</b>
Té égal	À souder / À visser	14	14	12x17	<b>937567Z</b>	P76	<b>8,18</b>
Té égal	À souder / À visser	14	14	15x21	<b>937569V</b>	P76	<b>3,39</b>
Té égal	À souder / À visser	16	16	15x21	<b>937570G</b>	P76	<b>3,63</b>
Té égal	À souder / À visser	18	18	15x21	<b>937571R</b>	P76	<b>3,73</b>

**TÉ PURGEUR DROIT À SOUDER - FIG 130 P**



Forme	Type	Diamètre (mm)	Code	CR	€ HT
Té	À souder	12	<b>937575J</b>	P76	<b>7,29</b>
Té	À souder	14	<b>937576U</b>	P76	<b>6,47</b>



**TÉ PURGEUR ÉQUERRE À SOUDER - FIG 90 P**



Forme	Type	Diamètre (mm)	Code	CR	€ HT
Té	À souder	12	<b>937579B</b>	P76	<b>7,16</b>
Té	À souder	18	<b>937582I</b>	P76	<b>9,53</b>

**RACCORD ÉCROU TOURNANT**



**COUDE LAITON F AVEC ÉCROU PRISONNIER**



Filetage	Forme	Type	Filetage 2 (mm)	Code	CR	€ HT
Ec. 20x27	Coude	À visser / Écrou prisonnier	Ec. 20x27	<b>1414389</b>	P75	<b>15,06</b>



**COUDE LAITON ÉCROU PRISONNIER 90° M**



Filetage	Forme	Type	Angle (°)	Filetage 2 (mm)	Code	CR	€ HT
15x21	Coude	À visser / Écrou prisonnier	90	Ec.15x21	<b>1261779</b>	P75	<b>5,98</b>
20x27	Coude	À visser / Écrou prisonnier	90	Ec.20x27	<b>1261780</b>	P75	<b>10,29</b>

**TÉ LAITON MÂLE - 2 ÉCROUS PRISONNIERS LATÉRAUX 20X27**



Filetage	Forme	Type	Filetage 2 (mm)	Filetage 3 (mm)	Code	CR	€ HT
Ec. 20x27	Té	À visser / Écrou prisonnier	20x27	Ec. 20x27	<b>1414384</b>	P75	<b>16,42</b>

**TÉ LAITON MÂLE - 2 ÉCROUS PRISONNIERS 20X27**



Filetage	Forme	Type	Filetage 2 (mm)	Filetage 3 (mm)	Code	CR	€ HT
Ec. 20x27	Té	À visser / Écrou prisonnier	Ec. 20x27	20x27	<b>1414385</b>	P75	<b>16,42</b>

**TÉ LAITON MÂLE - ÉCROU PRISONNIER CENTRAL 20X27**



Filetage	Forme	Type	Filetage 2 (mm)	Filetage 3 (mm)	Code	CR	€ HT
20x27	Té	À visser / Écrou prisonnier	Ec. 20x27	20x27	<b>1414386</b>	P75	<b>12,11</b>



**TÉ LAITON MÂLE - ÉCROU PRISONNIER 20X27**



Filetage	Forme	Type	Filetage 2 (mm)	Filetage 3 (mm)	Code	CR	€ HT
Ec. 20x27	Té	À visser / Écrou prisonnier	20x27	20x27	<b>1414387</b>	P75	<b>12,11</b>

**TÉ LAITON - 3 ÉCROUS PRISONNIERS 20X27**



Filetage	Forme	Type	Filetage 2 (mm)	Filetage 3 (mm)	Code	CR	€ HT
Ec. 20x27	Té	À visser / Écrou prisonnier	Ec. 20x27	Ec. 20x27	<b>1414388</b>	P75	<b>20,86</b>

**À COMPRESSION INSTANTANÉE**



**BOUCHON RAPIDE FIT®**



Forme	Type	Diamètre (mm)	Code	CR	€ HT
Bouchon	À compression	12	<b>2804909</b>	P75	<b>2,60</b>
Bouchon	À compression	14	<b>2804910</b>	P75	<b>2,79</b>
Bouchon	À compression	16	<b>2804911</b>	P75	<b>3,01</b>
Bouchon	À compression	18	<b>2804912</b>	P75	<b>3,92</b>
Bouchon	À compression	20	<b>2804913</b>	P75	<b>4,00</b>
Bouchon	À compression	22	<b>2804914</b>	P75	<b>4,51</b>



**COUDE RAPIDE F FIT®**



Filetage	Forme	Type	Diamètre (mm)	Code	CR	€ HT
12x17	Coude	À compression / À visser	12	<b>2804937</b>	P75	<b>3,84</b>
15x21	Coude	À compression / À visser	12	<b>2804938</b>	P75	<b>4,39</b>
15x21	Coude	À compression / À visser	14	<b>2804939</b>	P75	<b>4,92</b>
15x21	Coude	À compression / À visser	16	<b>2804940</b>	P75	<b>5,36</b>
15x21	Coude	À compression / À visser	18	<b>2804941</b>	P75	<b>6,58</b>
20x27	Coude	À compression / À visser	18	<b>2804943</b>	P75	<b>7,42</b>
15x21	Coude	À compression / À visser	20	<b>2804942</b>	P75	<b>6,84</b>
20x27	Coude	À compression / À visser	22	<b>2804944</b>	P75	<b>8,32</b>
26x34	Coude	À compression / À visser	28	<b>2804945</b>	P75	<b>12,61</b>



**COUDE RAPIDE FIT®**



Forme	Type	Diamètre (mm)	Code	CR	€ HT
Coude	À compression	12	<b>2804946</b>	P75	<b>4,89</b>
Coude	À compression	14	<b>2804947</b>	P75	<b>5,55</b>
Coude	À compression	16	<b>2804948</b>	P75	<b>6,20</b>



**COUDE RAPIDE M FIT®**



Filetage	Forme	Type	Diamètre (mm)	Code	CR	€ HT
12x17	Coude	À compression / À visser	12	<b>2804928</b>	P75	<b>3,76</b>
15x21	Coude	À compression / À visser	12	<b>2804929</b>	P75	<b>3,90</b>
15x21	Coude	À compression / À visser	14	<b>2804930</b>	P75	<b>4,42</b>
15x21	Coude	À compression / À visser	16	<b>2804931</b>	P75	<b>5,06</b>
15x21	Coude	À compression / À visser	18	<b>2804932</b>	P75	<b>6,22</b>
20x27	Coude	À compression / À visser	18	<b>2804934</b>	P75	<b>6,92</b>
15x21	Coude	À compression / À visser	20	<b>2804933</b>	P75	<b>6,58</b>
20x27	Coude	À compression / À visser	22	<b>2804935</b>	P75	<b>7,78</b>
26x34	Coude	À compression / À visser	28	<b>2804936</b>	P75	<b>12,03</b>



**TÉ ÉGAL RAPIDE FIT®**



Forme	Type	Diamètre (mm)	Code	CR	€ HT
Té	À compression	14	<b>2804915</b>	P75	<b>7,79</b>
Té	À compression	16	<b>2804916</b>	P75	<b>8,36</b>
Té	À compression	18	<b>2804917</b>	P75	<b>11,29</b>
Té	À compression	20	<b>2804918</b>	P75	<b>13,27</b>
Té	À compression	22	<b>2804919</b>	P75	<b>13,68</b>
Té	À compression	28	<b>2804920</b>	P75	<b>19,35</b>



**RACCORD DROIT RAPIDE FIT®**



Forme	Type	Diamètre (mm)	Code	CR	€ HT
Raccord droit	À compression / À visser	12	<b>2804902</b>	P75	<b>4,65</b>
Raccord droit	À compression / À visser	14	<b>2804903</b>	P75	<b>5,11</b>
Raccord droit	À compression / À visser	16	<b>2804904</b>	P75	<b>5,48</b>
Raccord droit	À compression / À visser	18	<b>2804905</b>	P75	<b>7,54</b>
Raccord droit	À compression / À visser	20	<b>2804906</b>	P75	<b>8,00</b>
Raccord droit	À compression / À visser	22	<b>2804907</b>	P75	<b>8,45</b>
Raccord droit	À compression / À visser	28	<b>2804908</b>	P75	<b>11,43</b>



**RACCORD DROIT RAPIDE F FIT®**



Filetage	Forme	Type	Diamètre (mm)	Code	CR	€ HT
15x21	Raccord droit	À compression / À visser	12	<b>2804884</b>	P75	<b>4,17</b>
12x17	Raccord droit	À compression / À visser	12	<b>2804883</b>	P75	<b>3,66</b>
15x21	Raccord droit	À compression / À visser	14	<b>2804885</b>	P75	<b>4,49</b>
15x21	Raccord droit	À compression / À visser	16	<b>2804886</b>	P75	<b>4,43</b>
15x21	Raccord droit	À compression / À visser	18	<b>2804887</b>	P75	<b>5,62</b>
20x27	Raccord droit	À compression / À visser	18	<b>2804889</b>	P75	<b>5,69</b>
15x21	Raccord droit	À compression / À visser	20	<b>2804888</b>	P75	<b>5,71</b>
20x27	Raccord droit	À compression / À visser	22	<b>2804890</b>	P75	<b>6,46</b>
26x34	Raccord droit	À compression / À visser	28	<b>2804891</b>	P75	<b>9,30</b>



**TÉ RAPIDE F FIT®**



Dimensions (mm)	Forme	Type	Diamètre (mm)	Diamètre 2 (")	Filetage 2 (mm)	Code	CR	€ HT
Valeur non définie	Té	À compression / À visser	14	14	15x21	<b>2804921</b>	P75	<b>6,77</b>
Valeur non définie	Té	À compression / À visser	16	16	15x21	<b>2804922</b>	P75	<b>7,33</b>
Valeur non définie	Té	À compression / À visser	18	18	15x21	<b>2804923</b>	P75	<b>9,66</b>
Valeur non définie	Té	À compression / À visser	18	18	20x27	<b>2804925</b>	P75	<b>10,05</b>
Valeur non définie	Té	À compression / À visser	20	20	15x21	<b>2804924</b>	P75	<b>10,82</b>
Valeur non définie	Té	À compression / À visser	22	22	26x34	<b>2804927</b>	P75	<b>17,11</b>
Valeur non définie	Té	À compression / À visser	22	22	20x27	<b>2804926</b>	P75	<b>11,87</b>



**RACCORD DROIT RAPIDE M FIT®**



Dimensions (mm)	Filetage	Forme	Type	Diamètre (mm)	Code	CR	€ HT
Valeur non définie	12x17	Raccord droit	À compression / À visser	12	<b>2804892</b>	P75	<b>2,73</b>
Valeur non définie	15x21	Raccord droit	À compression / À visser	12	<b>2804893</b>	P75	<b>3,27</b>
Valeur non définie	12x17	Raccord droit	À compression / À visser	14	<b>2804894</b>	P75	<b>3,35</b>
Valeur non définie	15x21	Raccord droit	À compression / À visser	14	<b>2804895</b>	P75	<b>3,42</b>
Valeur non définie	15x21	Raccord droit	À compression / À visser	16	<b>2804896</b>	P75	<b>3,45</b>



**CLIP DE DÉMONTAGE**



Dimensions (mm)	Type	Diamètre (mm)	Code	CR	€ HT
8.5	À souder	12	<b>2804949</b>	P75	<b>0,43</b>
8.5	À souder	14	<b>2804950</b>	P75	<b>0,42</b>
8.5	À souder	16	<b>2804951</b>	P75	<b>0,36</b>
9	À souder	18	<b>2804952</b>	P75	<b>0,36</b>
9.5	À souder	20	<b>2804953</b>	P75	<b>0,45</b>
9.5	À souder	22	<b>2804954</b>	P75	<b>0,47</b>
10	À souder	25	<b>2804955</b>	P75	<b>0,47</b>
10	À souder	28	<b>2804956</b>	P75	<b>0,50</b>

**BICÔNE**



**RACCORD DROIT RAPIDE M FIT®**



Dimensions (mm)	Filetage	Forme	Type	Diamètre (mm)	Code	CR	€ HT
Valeur non définie	15x21	Raccord droit	À compression / À visser	18	<b>2804897</b>	P75	<b>4,87</b>
Valeur non définie	20x27	Raccord droit	À compression / À visser	18	<b>2804899</b>	P75	<b>5,06</b>
Valeur non définie	15x21	Raccord droit	À compression / À visser	20	<b>2804898</b>	P75	<b>4,89</b>
Valeur non définie	20x27	Raccord droit	À compression / À visser	22	<b>2804900</b>	P75	<b>5,83</b>
Valeur non définie	26x34	Raccord droit	À compression / À visser	28	<b>2804901</b>	P75	<b>9,50</b>

**BAGUE BICÔNE**



Filetage	Forme	Type	Diamètre (mm)	Code	CR	€ HT
08x13	Bague	A visser	8	<b>937153V</b>	P76	<b>0,62</b>
08x13	Bague	A visser	12	<b>937155R</b>	P76	<b>0,71</b>
08x13	Bague	A visser	14	<b>937156C</b>	P76	<b>0,71</b>
08x13	Bague	A visser	16	<b>937157N</b>	P76	<b>0,74</b>

**COUDE BICÔNE**



Filetage	Forme	Type	Diamètre (mm)	Code	CR	€ HT
12x17	Coude	A visser	10	<b>937166I</b>	P76	<b>7,97</b>
15x21	Coude	A visser	12	<b>937167T</b>	P76	<b>6,62</b>
15x21	Coude	A visser	14	<b>937168E</b>	P76	<b>6,08</b>
15x21	Coude	A visser	16	<b>937169P</b>	P76	<b>6,54</b>
20x27	Coude	A visser	18	<b>937512S</b>	P76	<b>19,23</b>





COLLECTEURS INOX PRÉMONTÉS  
COMPLETS AVEC DÉBITMÈTRES



RACCORDS EUROKONUS MULTICOUCHES  
ET PER POUR COLLECTEURS INOX



COQUILLE POUR CALORIFUGEAGE



VANNES À OPERCULE  
LAITON F/F PN16



CLAPETS LAITON TOUTES POSITIONS F/F ET  
CLAPETS CRÉPINES EUROPA ET YORK



FILTRES À TAMIS LAITON F/F



RACCORDS ITAP-FIT® POUR  
TUBE CUIVRE, PEX ET POLYBUTYLÈNE



**TÉ ÉGAL BICÔNE**

Filetage	Forme	Type	Diamètre (mm)	Code	CR	€ HT
05x10	Té	A visser	6	<b>937158Y</b>	P76	<b>15,64</b>
08x13	Té	A visser	8	<b>937159J</b>	P76	<b>11,55</b>
15x21	Té	A visser	12	<b>937161F</b>	P76	<b>10,11</b>
15x21	Té	A visser	14	<b>937162Q</b>	P76	<b>8,75</b>
15x21	Té	A visser	16	<b>937163B</b>	P76	<b>8,67</b>
20x27	Té	A visser	18	<b>937511H</b>	P76	<b>29,53</b>



**RACCORD DROIT BICÔNE F**

Filetage	Forme	Type	Code	CR	€ HT
12x17	Raccord droit	A visser	<b>937142E</b>	P76	<b>2,42</b>
12x17	Raccord droit	A visser	<b>937144A</b>	P76	<b>2,78</b>
15x21	Raccord droit	A visser	<b>937145L</b>	P76	<b>3,02</b>
12x17	Raccord droit	A visser	<b>937146W</b>	P76	<b>3,87</b>
15x21	Raccord droit	A visser	<b>937147H</b>	P76	<b>3,55</b>
20x27	Raccord droit	A visser	<b>937148S</b>	P76	<b>8,39</b>
15x21	Raccord droit	A visser	<b>937149D</b>	P76	<b>4,06</b>
20x27	Raccord droit	A visser	<b>937150O</b>	P76	<b>8,43</b>
15x21	Raccord droit	A visser	<b>937171L</b>	P76	<b>17,13</b>
20x27	Raccord droit	A visser	<b>937151Z</b>	P76	<b>9,17</b>
20x27	Raccord droit	A visser	<b>937152K</b>	P76	<b>22,68</b>



**UNION BICÔNE MÂLE**

Type	Diamètre (mm)	Filetage	Code	CR	€ HT
A visser	6	08x13	<b>937122S</b>	P76	<b>6,48</b>
A visser	6	12x17	<b>937123D</b>	P76	<b>8,47</b>
A visser	8	12x17	<b>937125Z</b>	P76	<b>5,55</b>
A visser	10	12x17	<b>937128G</b>	P75	<b>2,42</b>
A visser	10	15x21	<b>937129R</b>	P76	<b>3,84</b>
A visser	12	12x17	<b>937130C</b>	P75	<b>2,33</b>
A visser	12	15x21	<b>937131N</b>	P76	<b>3,19</b>
A visser	14	12x17	<b>970631P</b>	P75	<b>3,69</b>
A visser	14	15x21	<b>937132Y</b>	P76	<b>3,34</b>
A visser	14	20x27	<b>937133J</b>	P76	<b>7,22</b>
A visser	16	15x21	<b>937134U</b>	P76	<b>4,00</b>
A visser	16	20x27	<b>937135F</b>	P76	<b>6,91</b>
A visser	18	15x21	<b>937170A</b>	P76	<b>13,89</b>
A visser	18	20x27	<b>937136Q</b>	P76	<b>5,98</b>
A visser	20	20x27	<b>937137B</b>	P76	<b>15,38</b>
A visser	22	20x27	<b>937138M</b>	P76	<b>21,10</b>



**MANCHON ÉGAL BICÔNE**

Filetage	Forme	Type	Diamètre (mm)	Code	CR	€ HT
05x10	Manchon	A visser	6	<b>937113X</b>	P76	<b>9,42</b>
12x17	Manchon	A visser	10	<b>937115T</b>	P76	<b>4,01</b>
18/150	Manchon	A visser	12	<b>937116E</b>	P76	<b>5,13</b>
15x21	Manchon	A visser	14	<b>937117P</b>	P76	<b>5,55</b>
15x21	Manchon	A visser	16	<b>937118A</b>	P76	<b>5,69</b>
20x27	Manchon	A visser	18	<b>937119L</b>	P76	<b>14,30</b>
08x13	Manchon	A visser	8	<b>937114I</b>	P76	<b>6,44</b>

**MANCHON BICÔNE**



Forme	Type	Diamètre (mm)	Diamètre	Code	CR	€ HT
Manchon	A visser	8	10	<b>937172W</b>	P76	<b>11,85</b>
Manchon	A visser	10	12	<b>937173H</b>	P76	<b>4,70</b>



**MANCHON ÉGAL BICÔNE**

Filetage	Forme	Type	Diamètre (mm)	Code	CR	€ HT
08x13	Manchon	A visser	8	<b>937114I</b>	P76	<b>6,44</b>

**ACCESSOIRES**



**TUBE FILETÉ 1 MÈTRE**



Longueur (m)	Code	CR	€ HT
1	<b>937476M</b>	P76	<b>105,85</b>
1	<b>937477X</b>	P76	<b>158,81</b>



**COLLET MOBILE GRIPP®**



Filetage	Forme	Code	CR	€ HT
12x17	Collet	<b>028067N</b>	P76	<b>24,55</b>
15x21	Collet	<b>028069J</b>	P76	<b>28,10</b>
15x21	Collet	<b>028070U</b>	P76	<b>28,10</b>
20x27	Collet	<b>028072Q</b>	P76	<b>35,53</b>



**RACCORD À COMPRESSION RETIGRIPP®**



Filetage	Forme	Type	Code	CR	€ HT
12x17	Ecrou prisonnier	À compression	<b>435195Z</b>	P76	<b>8,76</b>
15x21	Ecrou prisonnier	À compression	<b>429322G</b>	P76	<b>8,72</b>
15x21	Ecrou prisonnier	À compression	<b>429323R</b>	P75	<b>8,72</b>
20x27	Ecrou prisonnier	À compression	<b>435196K</b>	P76	<b>13,41</b>



**RACCORD S2**



Filetage	Forme	Type	Code	CR	€ HT
12x17	Raccord	A visser	<b>490766U</b>	P76	<b>27,34</b>
15x21	Raccord	A visser	<b>490764Y</b>	P76	<b>32,08</b>
15x21	Raccord	A visser	<b>490765J</b>	P76	<b>32,08</b>
20x27	Raccord	A visser	<b>490762C</b>	P76	<b>46,15</b>
20x27	Raccord	A visser	<b>490767F</b>	P76	<b>46,15</b>
20x27	Raccord	A visser	<b>490768Q</b>	P76	<b>46,15</b>



# PVC

Tube PVC d'évacuation.....	904
Raccord PVC d'évacuation.....	904
Tube PVC pression.....	911
Raccord PVC pression.....	912
Grille et trappe.....	914

POUCE	MM	DN	Ø EXT.
1/8"	5 x 10	6	10
1/4"	8 x 13	8	13
3/8"	12 x 17	10	17,1
1/2"	15 x 21	15	21,3
3/4"	20 x 27	20	26,9
1"	26 x 34	25	33,7
1"1/4	33 x 42	32	42,4
1"1/2	40 x 49	40	48,3
2"	50 x 60	50	60,3
2"1/2	66 x 76	65	76,1
3"	80 x 90	80	88,9
4"	102 x 114	100	114,3
5"	125 x 139,7	125	139,7
6"	150 x 168,3	150	168,3
8"	200 x 219,1	200	219,1
10"	250 x 273	250	273



Consultez votre Agence ou  
[tereva-direct.fr](http://tereva-direct.fr) pour connaître la  
disponibilité des produits  
ou vos prix nets\*

\*ouverture de compte obligatoire

## ► TUBE PVC D'ÉVACUATION

### TUBE PVC

#### TUBE PVC ÉVACUATION

Tube PVC pour eau usées



Longueur (m)	Diamètre (mm)	Réf	Code	CR	€ HT
4	32	37321	<b>044746A</b>	P75	<b>1,67</b>
4	40	37322	<b>044755V</b>	P75	<b>1,94</b>
4	50	37323	<b>044759N</b>	P75	<b>2,69</b>
4	63	37324	<b>044767X</b>	P76	<b>3,29</b>
4	75	37325	<b>044774W</b>	P76	<b>3,46</b>
4	80	37326	<b>044784C</b>	P75	<b>3,83</b>
4	100	36657	<b>044788U</b>	P75	<b>3,83</b>
4	110	37328	<b>044815F</b>	P76	<b>5,65</b>
4	125	37329	<b>044817B</b>	P75	<b>6,45</b>
4	140	37330	<b>044821T</b>	P76	<b>7,44</b>
4	160	37331	<b>044830O</b>	P76	<b>9,43</b>
4	200	37332	<b>044847T</b>	P76	<b>14,99</b>

### CHUTUNIC



#### TUBE PVC ÉVACUATION ACOUSTIQUE HÉLICOÏDAL CHUTUNIC®



Longueur (m)	Diamètre (mm)	Réf	Code	CR	€ HT
2.6	100	THA260	<b>064034I</b>	P75	<b>112,02</b>
2.8	100	THA280	<b>075836M</b>	P75	<b>120,57</b>



#### CULOTTE DOUBLE ÉQUERRE CHUTUNIC



Forme	Type	Diamètre (mm)	Réf	Code	CR	€ HT
Culotte	A coller	100	UAAM33	<b>076669X</b>	P75	<b>88,77</b>
Culotte	A coller	100	UNAM44	<b>088492Y</b>	P75	<b>116,63</b>



#### COLLIER BRIDE CHUTUNIC ACOUSTIQUE PVC



Forme	Diamètre (mm)	Réf	Code	CR	€ HT
Collier	100	UCOAT	<b>566144M</b>	P75	<b>10,62</b>

### FIXATION TUBE PVC



#### COLLIER "LYRE" PP GRIS

Prix à la pièce



Forme	Type	Diamètre (mm)	Réf	Code	CR	€ HT
Collier lyre	Évacuation	32	C032	<b>027409D</b>	P76	<b>1,23</b>
Collier lyre	Évacuation	40	C040	<b>027410O</b>	P75	<b>1,33</b>
Collier lyre	Évacuation	50	C050	<b>027411Z</b>	P75	<b>1,70</b>
Collier lyre	Évacuation	63	C063	<b>027412K</b>	P76	<b>1,72</b>
Collier lyre	Évacuation	100	C0100	<b>027416C</b>	P76	<b>4,44</b>



#### COLLIER À BRIDE PVC INSERT MÉTALLIQUE

En polypropylène injecté - Fixation avec vis ou patte à vis - Prix à la pièce



Type	Diamètre (mm)	Réf	Code	CR	€ HT
Évacuation	63	COL	<b>036775R</b>	P76	<b>3,40</b>
Évacuation	75	COP	<b>036776C</b>	P75	<b>3,61</b>
Évacuation	80	COR	<b>036777N</b>	P76	<b>3,69</b>
Évacuation	100	COT	<b>036779J</b>	P74	<b>4,60</b>
Évacuation	110	COV	<b>036780U</b>	P75	<b>5,73</b>
Évacuation	125	COX	<b>036781F</b>	P08	<b>5,45</b>
Évacuation	140	COY	<b>036782Q</b>	P76	<b>8,35</b>
Évacuation	160	COZ	<b>036783B</b>	P76	<b>11,73</b>



#### COLLIER MONOBLOC PVC INSERT AU PAS DE 7 X 150

En polypropylène injecté - Fixation avec vis ou patte à vis - Prix pour 100 pièces - Vendu à l'unité



Forme	Type	Diamètre (mm)	Réf	Code	CR	€ HT
Collier	A coller	32	CM32	<b>066722O</b>	P76	<b>154,24</b>
Collier	A coller	40	CM40	<b>066723Z</b>	P74	<b>170,09</b>
Collier	A coller	50	CM50	<b>066724K</b>	P74	<b>215,18</b>

## ► RACCORD PVC D'ÉVACUATION

### COUDE



#### COUDE PVC SIMPLE FF À 20°



Forme	Type	Diamètre (mm)	Réf	Code	CR	€ HT
Coude	A coller	32	UCF22	<b>027671Z</b>	P76	<b>1,68</b>
Coude	A coller	40	UCH22	<b>027667H</b>	P76	<b>2,11</b>
Coude	A coller	50	UCJ22	<b>036571J</b>	P76	<b>5,24</b>
Coude	A coller	100	UCT22	<b>041272G</b>	P76	<b>12,22</b>



#### COUDE PVC SIMPLE MF À 20°



Forme	Type	Diamètre (mm)	Réf	Code	CR	€ HT
Coude	A coller	32	UCF2	<b>027722O</b>	P76	<b>1,68</b>
Coude	A coller	40	UCH2	<b>027717L</b>	P76	<b>2,11</b>
Coude	A coller	50	UCJ2	<b>036572U</b>	P76	<b>5,24</b>
Coude	A coller	75	UCP2	<b>027719H</b>	P76	<b>6,54</b>
Coude	A coller	100	UCT2	<b>027720S</b>	P76	<b>9,79</b>
Coude	A coller	125	UCX2	<b>027721D</b>	P76	<b>21,65</b>



#### COUDE PVC SIMPLE FF À 30°



Forme	Type	Diamètre (mm)	Réf	Code	CR	€ HT
Coude	A coller	32	UCF33	<b>060769Z</b>	P76	<b>2,28</b>
Coude	A coller	40	UCH33	<b>060771V</b>	P76	<b>1,98</b>
Coude	A coller	50	UCJ33	<b>060770K</b>	P76	<b>4,89</b>
Coude	A coller	100	UCT33	<b>040795L</b>	P76	<b>12,22</b>



COUDE PVC SIMPLE MF À 30°



Forme	Type	Diamètre (mm)	Réf	Code	CR	€ HT
Coude	A coller	32	UCF3	<b>060766S</b>	P76	<b>2,28</b>
Coude	A coller	40	UCH3	<b>036573F</b>	P76	<b>1,98</b>
Coude	A coller	50	UCJ3	<b>036574Q</b>	P76	<b>4,89</b>
Coude	A coller	75	UCP3	<b>027716A</b>	P76	<b>6,33</b>
Coude	A coller	100	UCT3	<b>027724K</b>	P76	<b>10,72</b>
Coude	A coller	110	UCV3	<b>027723Z</b>	P76	<b>17,61</b>
Coude	A coller	125	UCX3	<b>027718W</b>	P76	<b>21,65</b>



COUDE PVC SIMPLE FF À 67°30



Forme	Type	Diamètre (mm)	Réf	Code	CR	€ HT
Coude	A coller	32	UCF66	<b>027677N</b>	P76	<b>1,55</b>
Coude	A coller	40	UCH66	<b>027678Y</b>	P76	<b>2,22</b>
Coude	A coller	50	UCJ66	<b>027679J</b>	P76	<b>3,81</b>
Coude	A coller	75	UCP66	<b>027699V</b>	P76	<b>7,09</b>
Coude	A coller	80	UCR66	<b>027709B</b>	P76	<b>10,34</b>
Coude	A coller	100	UCT66	<b>027713T</b>	P76	<b>10,75</b>
Coude	A coller	125	UCX66	<b>027710M</b>	P76	<b>24,50</b>
Coude	A coller	140	UCY66	<b>027715P</b>	P76	<b>34,27</b>
Coude	A coller	160	UCZ66	<b>027714E</b>	P76	<b>43,44</b>
Coude	A coller	200	UCB66	<b>027698K</b>	P76	<b>121,35</b>



COUDE PVC SIMPLE FF À 45°



Forme	Type	Diamètre (mm)	Réf	Code	CR	€ HT
Coude	A coller	32	UCF44	<b>027674G</b>	P75	<b>1,26</b>
Coude	A coller	40	UCH44	<b>027675R</b>	P75	<b>1,54</b>
Coude	A coller	50	UCJ44	<b>027676C</b>	P76	<b>3,12</b>
Coude	A coller	63	UCL44	<b>027705J</b>	P76	<b>6,56</b>
Coude	A coller	75	UCP44	<b>027669D</b>	P76	<b>6,37</b>
Coude	A coller	80	UCR44	<b>027704Y</b>	P76	<b>7,10</b>
Coude	A coller	100	UCT44	<b>027672K</b>	P76	<b>9,66</b>
Coude	A coller	110	UCV44	<b>027708Q</b>	P76	<b>20,69</b>
Coude	A coller	125	UCX44	<b>027673V</b>	P76	<b>14,61</b>
Coude	A coller	140	UCY44	<b>027706U</b>	P76	<b>35,40</b>
Coude	A coller	160	UCZ44	<b>027670O</b>	P76	<b>44,86</b>
Coude	A coller	200	UCB44	<b>027668S</b>	P76	<b>98,37</b>



COUDE PVC SIMPLE MF À 67°30



Forme	Type	Diamètre (mm)	Réf	Code	CR	€ HT
Coude	A coller	32	UCF6	<b>027532E</b>	P76	<b>1,55</b>
Coude	A coller	40	UCH6	<b>027533P</b>	P76	<b>2,22</b>
Coude	A coller	50	UCJ6	<b>027534A</b>	P76	<b>5,53</b>
Coude	A coller	63	UCL6	<b>027735B</b>	P76	<b>5,82</b>
Coude	A coller	75	UCP6	<b>027736M</b>	P76	<b>6,57</b>
Coude	A coller	80	UCR6	<b>027737X</b>	P76	<b>9,16</b>
Coude	A coller	100	UCT6	<b>027739T</b>	P76	<b>8,67</b>
Coude	A coller	110	UCV6	<b>027740E</b>	P76	<b>18,20</b>
Coude	A coller	125	UCX6	<b>027741P</b>	P76	<b>21,65</b>
Coude	A coller	140	UCY6	<b>027742A</b>	P76	<b>31,33</b>
Coude	A coller	160	UCZ6	<b>027743L</b>	P76	<b>39,65</b>
Coude	A coller	200	UCB6	<b>027744W</b>	P76	<b>110,69</b>



COUDE PVC SIMPLE MF À 45°



Forme	Type	Diamètre (mm)	Réf	Code	CR	€ HT
Coude	A coller	32	UCF4	<b>027529X</b>	P75	<b>1,26</b>
Coude	A coller	40	UCH4	<b>027530I</b>	P74	<b>1,54</b>
Coude	A coller	50	UCJ4	<b>027531T</b>	P76	<b>3,12</b>
Coude	A coller	63	UCL4	<b>027725V</b>	P76	<b>6,24</b>
Coude	A coller	75	UCP4	<b>027726G</b>	P76	<b>6,62</b>
Coude	A coller	80	UCR4	<b>027727R</b>	P76	<b>4,79</b>
Coude	A coller	100	UCT4	<b>027729N</b>	P76	<b>8,14</b>
Coude	A coller	110	UCV4	<b>027730Y</b>	P76	<b>17,27</b>
Coude	A coller	125	UCX4	<b>027731J</b>	P76	<b>13,48</b>
Coude	A coller	140	UCY4	<b>027732U</b>	P76	<b>32,37</b>
Coude	A coller	160	UCZ4	<b>027733F</b>	P76	<b>40,96</b>
Coude	A coller	200	UCB4	<b>027734Q</b>	P76	<b>92,71</b>



COUDE PVC SIMPLE FF À 87°30



Forme	Type	Diamètre (mm)	Réf	Code	CR	€ HT
Coude	A coller	32	UCF88	<b>027680U</b>	P74	<b>1,26</b>
Coude	A coller	40	UCH88	<b>027681F</b>	P74	<b>1,74</b>
Coude	A coller	50	UCJ88	<b>027682Q</b>	P76	<b>3,66</b>
Coude	A coller	63	UCL88	<b>027701R</b>	P76	<b>6,56</b>
Coude	A coller	75	UCP88	<b>027683B</b>	P76	<b>7,27</b>
Coude	A coller	80	UCR88	<b>027703N</b>	P76	<b>7,18</b>
Coude	A coller	100	UCT88	<b>027684M</b>	P76	<b>10,22</b>
Coude	A coller	110	UCV88	<b>027702C</b>	P76	<b>21,31</b>
Coude	A coller	125	UCX88	<b>027688E</b>	P76	<b>23,19</b>
Coude	A coller	140	UCY88	<b>027700G</b>	P76	<b>44,86</b>
Coude	A coller	160	UCZ88	<b>027687T</b>	P76	<b>54,27</b>
Coude	A coller	200	UCB88	<b>027712I</b>	P76	<b>129,49</b>



**COUDE PVC SIMPLE MF À 87°30**



Forme	Type	Diamètre (mm)	Réf	Code	CR	€ HT
Coude	A coller	32	UCF8	027535L	P75	1,42
Coude	A coller	40	UCH8	027537H	P75	1,74
Coude	A coller	50	UCJ8	027539D	P76	3,66
Coude	A coller	63	UCL8	027745H	P76	5,93
Coude	A coller	75	UCP8	027746S	P76	6,35
Coude	A coller	80	UCR8	027747D	P76	5,98
Coude	A coller	100	UCT8	027749Z	P76	9,18
Coude	A coller	110	UCV8	027750K	P76	17,67
Coude	A coller	125	UCX8	027751V	P76	18,36
Coude	A coller	150	UCY8	027752G	P76	39,65
Coude	A coller	160	UCZ8	027753R	P76	49,60
Coude	A coller	200	UCB8	027754C	P76	114,81



**COUDE PVC DOUBLE PARALLÈLE GRAND RAYON FF À 87°30**



Forme	Type	Diamètre (mm)	Réf	Code	CR	€ HT
Coude double	A coller	32	UOF88	027541Z	P76	13,13
Coude double	A coller	40	UOH88	027543V	P76	10,38
Coude double	A coller	50	UOJ88	043433N	P76	20,97



**COUDE PVC DOUBLE PARALLÈLE GRAND RAYON MF À 87°30**



Forme	Type	Diamètre (mm)	Réf	Code	CR	€ HT
Coude double	A coller	32	UOF8	027542K	P76	13,13
Coude double	A coller	40	UOH8	027544G	P76	15,34
Coude double	A coller	50	UOJ8	083794I	P76	20,97
Coude double	A coller	100	UOT8	027528M	P76	52,57

**AUTRES PIÈCES COUDÉES**



**SECTEUR PVC DE COUDE**



Forme	Type	Angle (°)	Diamètre (mm)	Réf	Code	CR	€ HT
Secteur de coude	A coller	15	100	UST1	064135B	P76	4,39
Secteur de coude	A coller	30	100	UST3	064136M	P76	4,56



**COUDE PVC SYSTÈME J**

Diamètre 100



Forme	Type	Angle (°)	Diamètre (mm)	Réf	Code	CR	€ HT
Coude à joint	A coller	45	100	UCT4J	027840M	P76	21,48
Coude à joint	A coller	60	100	UCT6J	027843T	P76	21,48

**EMBRANCHEMENT**



**EMBRANCHEMENT PVC SIMPLE FF ÉGAL À 45°**



Forme	Type	Diamètre (mm)	Réf	Code	CR	€ HT
Culotte	A coller	32	UBF144	027567Z	P76	2,37
Culotte	A coller	40	UBH144	027568K	P76	3,76
Culotte	A coller	50	UBJ144	027566O	P76	5,34
Culotte	A coller	63	UBL144	027595V	P76	13,88
Embranchement	A coller	75	UBP144	027569V	P76	14,41
Culotte	A coller	80	UBR144	027605B	P76	17,18
Culotte	A coller	100	UBT144	027570G	P76	14,00
Culotte	A coller	110	UBV144	043125F	P76	30,02
Culotte	A coller	125	UBX144	027571R	P76	34,55
Culotte	A coller	140	UBY144	060767D	P76	70,86
Culotte	A coller	200	UBB144	058543F	P76	164,37



**EMBRANCHEMENT PVC SIMPLE ÉGAL MF À 45°**



Forme	Type	Diamètre (mm)	Réf	Code	CR	€ HT
Embranchement	A coller	32	UBF14	027580M	P76	3,47
Embranchement	A coller	40	UBH14	027581X	P76	3,76
Embranchement	A coller	50	UBJ14	027583T	P76	7,79
Embranchement	A coller	63	UBL14	027771H	P76	12,22
Embranchement	A coller	75	UBP14	027774O	P76	14,24
Embranchement	A coller	80	UBR14	027775Z	P75	14,38
Embranchement	A coller	100	UBT14	027777V	P76	11,63
Embranchement	A coller	110	UBV14	027785F	P76	25,04
Embranchement	A coller	125	UBX14	027787B	P76	28,78
Embranchement	A coller	140	UBY14	027778G	P76	62,63
Embranchement	A coller	160	UBZ14	027779R	P76	75,39
Embranchement	A coller	200	UBB14	027773D	P76	150,38



**EMBRANCHEMENT PVC SIMPLE RÉDUIT MF À 45°**



Forme	Type	Diamètre (mm)	Diamètre	Réf	Code	CR	€ HT
Embranchement	A coller	40	32	UBH24	078324C	P75	4,73
Embranchement	A coller	50	40	UBJ24	027584E	P76	7,85
Embranchement	A coller	75	40	UBP44	063189V	P76	12,81
Embranchement	A coller	75	50	UBP34	036575B	P76	13,13
Embranchement	A coller	100	40	UBT74	027783J	P76	18,31
Embranchement	A coller	100	50	UBT64	027782Y	P76	18,40
Embranchement	A coller	100	63	UBT54	076610Y	P76	20,53
Embranchement	A coller	100	75	UBT44	027780C	P76	20,90
Embranchement	A coller	125	100	UBX34	027846A	P76	30,36
Embranchement	A coller	140	100	UBY24	076582C	P76	54,30
Embranchement	Évacuation	160	100	UBZ54	146844I	P76	68,24



**CULOTTE DOUBLE PARALLÈLE PVC MF À 45°**



Forme	Type	Diamètre (mm)	Réf	Code	CR	€ HT
Culotte	A coller	40	URH14	<b>146803Z</b>	P75	<b>8,55</b>
Culotte	A coller	100	URT14	<b>0278260</b>	P76	<b>35,34</b>



**EMBRANCHEMENT PVC DOUBLE D'ÉQUERRE MF À 45°**



Forme	Type	Diamètre (mm)	Réf	Code	CR	€ HT
Embranchement	A coller	100	UAT14	<b>027829V</b>	P76	<b>48,45</b>



**CULOTTE SIMPLE PVC FF À 67°30**



Forme	Type	Diamètre (mm)	Réf	Code	CR	€ HT
Culotte	A coller	32	UBF166	<b>027559P</b>	P76	<b>3,66</b>
Culotte	A coller	40	UBH166	<b>027565D</b>	P76	<b>5,95</b>
Culotte	A coller	50	UBJ166	<b>027564S</b>	P76	<b>8,31</b>
Culotte	A coller	80	UBR166	<b>027558E</b>	P76	<b>17,18</b>
Culotte	A coller	100	UBT166	<b>027574Y</b>	P76	<b>25,82</b>
Culotte	A coller	125	UBX166	<b>043434Y</b>	P76	<b>33,45</b>
Culotte	A coller	160	UBZ166	<b>043127B</b>	P76	<b>80,14</b>



**EMBRANCHEMENT PVC SIMPLE MF À 67°30**



Forme	Type	Diamètre (mm)	Diamètre	Réf	Code	CR	€ HT
Embranchement	A coller	30		UBF16	<b>027586A</b>	P76	<b>3,66</b>
Embranchement	A coller	40		UBH16	<b>027587L</b>	P76	<b>5,95</b>
Embranchement	A coller	75		UBP16	<b>027789X</b>	P76	<b>13,08</b>
Embranchement	A coller	100		UBT16	<b>027795L</b>	P76	<b>12,78</b>
Embranchement	A coller	100/40	40	UBT76	<b>027817T</b>	P76	<b>18,31</b>
Embranchement	A coller	100/50	50	UBT66	<b>027850S</b>	P76	<b>17,80</b>



**EMBRANCHEMENT PVC DOUBLE PARALLÈLE MF**



Forme	Type	Diamètre (mm)	Réf	Code	CR	€ HT
Embranchement	A coller	40	URH16	<b>1468020</b>	P76	<b>8,84</b>
Embranchement	A coller	50	URJ16	<b>146804K</b>	P76	<b>12,43</b>
Embranchement	A coller	100	URT16	<b>027827Z</b>	P76	<b>35,34</b>



**CULOTTE DOUBLE D'ÉQUERRE PVC À 67°30 MF**



Forme	Type	Diamètre (mm)	Réf	Code	CR	€ HT
Culotte	A coller	100	UAT16	<b>027831R</b>	P76	<b>48,45</b>



**EMBRANCHEMENT PVC SIMPLE ÉGAL FF À 87°30**



Forme	Type	Diamètre (mm)	Réf	Code	CR	€ HT
Embranchement	A coller	32	UBF188	<b>027661T</b>	P76	<b>2,37</b>
Embranchement	A coller	40	UBH188	<b>027662E</b>	P76	<b>3,76</b>
Embranchement	A coller	50	UBJ188	<b>027663P</b>	P76	<b>5,34</b>
Embranchement	A coller	63	UBL188	<b>027575J</b>	P76	<b>13,88</b>
Embranchement	A coller	75	UBP188	<b>027561L</b>	P76	<b>14,41</b>
Embranchement	A coller	80	UBR188	<b>027560A</b>	P76	<b>17,18</b>
Embranchement	A coller	100	UBT188	<b>027578Q</b>	P76	<b>14,00</b>
Embranchement	A coller	110	UBV188	<b>043128M</b>	P76	<b>30,02</b>
Embranchement	A coller	125	UBX188	<b>027577F</b>	P76	<b>34,55</b>
Embranchement	A coller	140	UBY188	<b>027576U</b>	P76	<b>68,60</b>
Embranchement	A coller	160	UBZ188	<b>027579B</b>	P76	<b>80,14</b>
Embranchement	A coller	200	UBB188	<b>035856W</b>	P76	<b>155,20</b>



**EMBRANCHEMENT PVC SIMPLE RÉDUIT FF À 87°30**



Forme	Type	Diamètre (mm)	Diamètre	Réf	Code	CR	€ HT
Embranchement	A coller	40	32	UBH288	<b>027694S</b>	P76	<b>4,54</b>
Embranchement	A coller	125	100	UBX388	<b>146833R</b>	P76	<b>33,45</b>



**EMBRANCHEMENT PVC SIMPLE ÉGAL MF À 87°30**



Forme	Type	Diamètre (mm)	Réf	Code	CR	€ HT
Embranchement	A coller	32	UBF18	<b>0275920</b>	P76	<b>3,47</b>
Embranchement	A coller	40	UBH18	<b>027593Z</b>	P75	<b>5,56</b>
Embranchement	A coller	50	UBJ18	<b>027594K</b>	P76	<b>7,79</b>
Embranchement	A coller	63	UBL18	<b>027803V</b>	P76	<b>13,66</b>
Embranchement	A coller	75	UBP18	<b>027804G</b>	P76	<b>14,24</b>
Embranchement	A coller	80	UBR18	<b>027808Y</b>	P76	<b>15,71</b>
Embranchement	A coller	100	UBT18	<b>027810U</b>	P76	<b>11,63</b>
Embranchement	A coller	110	UBV18	<b>027811F</b>	P76	<b>24,23</b>
Embranchement	A coller	125	UBX18	<b>027813B</b>	P76	<b>28,78</b>
Embranchement	A coller	16	UBZ18	<b>027815X</b>	P76	<b>72,99</b>
Embranchement	A coller	200	UBB18	<b>027816I</b>	P76	<b>142,00</b>



**EMBRANCHEMENT PVC SIMPLE RÉDUIT MF À 87°30**



Forme	Type	Diamètre (mm)	Diamètre	Réf	Code	CR	€ HT
Embranchement	A coller	40	32	UBH28	<b>146796A</b>	P76	<b>4,54</b>
Embranchement	A coller	75	40	UBP48	<b>027807N</b>	P76	<b>13,24</b>
Embranchement	A coller	75	50	UBP38	<b>060018G</b>	P76	<b>13,13</b>
Embranchement	A coller	100	32	UBT88	<b>027845P</b>	P76	<b>19,06</b>
Embranchement	A coller	100	40	UBT78	<b>027818E</b>	P76	<b>18,31</b>
Embranchement	A coller	100	50	UBT68	<b>027801Z</b>	P76	<b>18,40</b>
Embranchement	A coller	100	63	UBT58	<b>076607R</b>	P76	<b>22,04</b>
Embranchement	A coller	100	75	UBT48	<b>059047L</b>	P76	<b>20,90</b>
Embranchement	A coller	125	100	UBX38	<b>027806C</b>	P76	<b>29,40</b>
Embranchement	A coller	140	100	UBY48	<b>078415P</b>	P76	<b>50,59</b>
Embranchement	A coller	140	125	UBY28	<b>146836Y</b>	P76	<b>63,25</b>



**EMBRANCHEMENT PVC DOUBLE PARALLÈLE MF À 87°30**



Forme	Type	Diamètre (mm)	Réf	Code	CR	€ HT
Croix	A coller	100	URT18	<b>027839B</b>	P76	<b>35,34</b>



**EMBRANCHEMENT PVC DOUBLE PARALLÈLE**



Forme	Type	Diamètre (mm)	Réf	Code	CR	€ HT
Croix	A coller	100	URT188	<b>027563H</b>	P76	<b>40,08</b>



**EMBRANCHEMENT PVC DOUBLE D'ÉQUERRE MF À 87°30**



Forme	Type	Diamètre (mm)	Réf	Code	CR	€ HT
Embranchement	A coller	75	UAP18	<b>146832G</b>	P76	<b>27,27</b>
Embranchement	A coller	100	UAT18	<b>027837F</b>	P76	<b>48,45</b>



**CULOTTE SIMPLE DE DILATATION MF**



Forme	Type	Angle (°)	Diamètre (mm)	Réf	Code	CR	€ HT
Embranchement	Évacuation	45	75	UBMP14	<b>027606M</b>	P76	<b>20,43</b>
Embranchement	Évacuation	67.3	75	UBMP16	<b>027603F</b>	P76	<b>20,43</b>
Embranchement	Évacuation	87.3	75	UBMP18	<b>027607X</b>	P76	<b>20,43</b>
Embranchement	Évacuation	45	100	UBMT14	<b>027601J</b>	P76	<b>33,72</b>
Embranchement	Évacuation	67.3	100	UBMT16	<b>027611P</b>	P76	<b>32,64</b>
Embranchement	Évacuation	87.3	100	UBMT18	<b>027616S</b>	P76	<b>33,72</b>



**EMBRANCHEMENT PVC À JOINT DE DILATATION INCORPORÉ DOUBLE PARALLÈLE MF**



Forme	Type	Angle (°)	Diamètre (mm)	Réf	Code	CR	€ HT
Manchon	A coller	67.3	100	URMT16	<b>027612A</b>	P76	<b>38,67</b>
Manchon	A coller	87.3	100	URMT18	<b>027621V</b>	P75	<b>41,49</b>



**RÉDUCTION MÉTAL / PVC**



Dimensions (mm)	Forme	Type	Diamètre (mm)	Réf	Code	CR	€ HT
L. 25	Tampon de raccordement	A coller	22	URMPF	<b>070616A</b>	P76	<b>3,93</b>
L. 30	Tampon de raccordement	A coller	30	URMPH	<b>060778U</b>	P76	<b>3,93</b>
L. 34	Tampon de raccordement	A coller	40	URMPJ	<b>055450Q</b>	P76	<b>5,95</b>

**TÉ PIED DE BICHE**



**TÉ PIED DE BICHE PVC MF À 87°30**



Forme	Type	Diamètre (mm)	Diamètre	Réf	Code	CR	€ HT
Té	A coller	32		UTF188MF	<b>027546C</b>	P76	<b>3,10</b>
Té	A coller	40		UTH188MF	<b>027549J</b>	P76	<b>4,64</b>
Té	A coller	40		UTH18	<b>027550U</b>	P76	<b>6,77</b>
Té	A coller	50	40	UTJ18	<b>027553B</b>	P76	<b>11,27</b>



**TÉ PIED DE BICHE ÉGAL PVC FF À 87°30**



Forme	Type	Diamètre (mm)	Réf	Code	CR	€ HT
Té	A coller	32	UTF188	<b>027547N</b>	P76	<b>3,10</b>
Té	A coller	40	UTH188	<b>027689P</b>	P75	<b>3,69</b>
Té	A coller	50	UTJ188	<b>027691L</b>	P76	<b>7,66</b>



**TÉ PIED DE BICHE RÉDUIT PVC FF À 87°30**



Forme	Type	Diamètre (mm)	Diamètre	Réf	Code	CR	€ HT
Té	A coller	40	32	UTH288	<b>027690A</b>	P76	<b>3,76</b>
Té	A coller	50	32	UTJ388	<b>027692W</b>	P76	<b>9,27</b>
Té	A coller	50	40	UTJ288	<b>027693H</b>	P76	<b>7,11</b>



MANCHON DE DILATATION



MANCHON DE DILATATION SIMPLE PVC



Forme	Type	Diamètre (mm)	Réf	Code	CR	€ HT
Manchon	A coller	32	UMF	027623R	P76	9,48
Manchon	A coller	40	UMH	027624C	P76	8,82
Manchon	A coller	50	UMJ	027625N	P76	13,33
Manchon	A coller	63	UML	027626Y	P76	14,89
Manchon	A coller	75	UMP	027917B	P76	17,23
Manchon	A coller	80	UMR	027919X	P76	18,13
Manchon	A coller	100	UMT	027921T	P76	14,43
Manchon	A coller	110	UMV	027922E	P76	23,71
Manchon	A coller	125	UMX	027632M	P76	27,04
Manchon	A coller	140	UMYH	027923P	P76	54,50
Manchon	A coller	200	UMBH	027918M	P76	91,84



MANCHON DE DILATATION MF PVC POUR CANALISATION HORIZONTALE



Forme	Type	Diamètre (mm)	Réf	Code	CR	€ HT
Manchon	A coller	32	UMFH	054354Y	P76	19,30
Manchon	A coller	40	UMHH	054355J	P76	13,54
Manchon	A coller	50	UMJH	054356U	P76	20,75
Manchon	A coller	63	UMLH	076586U	P76	25,04
Manchon	A coller	75	UMPH	054357F	P76	27,54
Manchon	A coller	80	UMRH	104055H	P76	28,22
Manchon	A coller	100	UMTH	054358Q	P76	20,54
Manchon	A coller	110	UMVH	146807R	P76	33,75
Manchon	A coller	125	UMXH	054359B	P76	38,16

RÉDUCTION



RÉDUCTION INCORPORÉE PVC



Forme	Type	Diamètre (mm)	Diamètre	Réf	Code	CR	€ HT
Réduction	A coller	40	32	UIH	027627J	P75	1,16
Réduction	A coller	50	32	UIJF	044408A	P76	1,47
Réduction	A coller	50	40	UIJ	027628U	P76	1,45
Réduction	Évacuation	80	63	UIR2	029014E	P76	6,35



RÉDUCTION EXTÉRIEURE EXCENTRÉE



Forme	Type	Diamètre (mm)	Diamètre	Réf	Code	CR	€ HT
Réduction	Évacuation	40	32	UIH1	027629F	P76	1,47
Réduction	Évacuation	50	32	UIJ2	027631B	P76	2,28
Réduction	Évacuation	50	40	UIJ1	027630Q	P76	1,55
Réduction	Évacuation	63	32	UIL3	067408U	P76	3,31
Réduction	Évacuation	63	40	UIL2	027929D	P76	3,42
Réduction	Évacuation	63	50	UIL1	027928S	P76	3,42
Réduction	Évacuation	75	50	UIP2	027927H	P76	4,60
Réduction	Évacuation	75	63	UIP1	027904O	P76	4,43
Réduction	Évacuation	80	75	UIR1	027935R	P76	6,57
Réduction	Évacuation	100	40	UIT6	045606W	P76	9,09
Réduction	Évacuation	100	50	UIT5	060476A	P76	9,09
Réduction	Évacuation	100	63	UIT4	027940U	P76	9,09
Réduction	Évacuation	100	75	UIT3	027939J	P76	9,09
Réduction	Évacuation	100	80	UIT2	027934G	P76	9,09
Réduction	Évacuation	100	90	UIT1	027937N	P76	9,09
Réduction	Évacuation	110	90	UIV2	027938Y	P76	8,86
Réduction	Évacuation	110	100	UIV1	027943B	P76	10,01
Réduction	Évacuation	125	75	UIX5	027950A	P76	12,54
Réduction	Évacuation	125	80	UIX4	027949P	P76	12,54
Réduction	Évacuation	125	100	UIX2	027948E	P76	12,95
Réduction	Évacuation	125	110	UIX1	027947T	P76	13,43
Réduction	Évacuation	140	100	UIY3	027942Q	P76	34,57
Réduction	Évacuation	140	110	UIY2	027944M	P76	21,77
Réduction	Évacuation	140	125	UIY1	027941F	P76	22,49
Réduction	Évacuation	160	100	UIZ4	027933V	P76	33,47
Réduction	Évacuation	160	110	UIZ3	027932K	P76	24,99
Réduction	Évacuation	160	125	UIZ2	027931Z	P76	25,82
Réduction	Évacuation	160	140	UIZ1	027930O	P76	25,82
Réduction	Évacuation	200	110	UIB4	027905Z	P76	60,48
Réduction	Évacuation	200	125	UIB3	027902S	P76	62,47
Réduction	Évacuation	200	140	UIB2	027903D	P76	62,47
Réduction	Évacuation	200	160	UIB1	027901H	P76	62,47

TAMPON - MANCHON



COULISSE PVC



Forme	Type	Diamètre (mm)	Réf	Code	CR	€ HT
Manchon	A coller	32	UKF	219091J	P75	1,19
Manchon	A coller	100	UKT	070615P	P76	5,67



MANCHON À BUTÉE PVC



Forme	Type	Diamètre (mm)	Réf	Code	CR	€ HT
Manchon	A coller	32	UM2F	027637P	P75	0,72
Manchon	A coller	40	UM2H	027638A	P74	0,76
Manchon	A coller	50	UM2J	027639L	P76	1,42
Manchon	A coller	63	UM2L	027757J	P76	2,66
Manchon	A coller	75	UM2P	027761B	P76	3,76
Manchon	A coller	80	UM2R	027640W	P76	3,12
Manchon	A coller	100	UM2T	027759F	P76	3,94
Manchon	A coller	110	UM2V	027758U	P76	7,04
Manchon	A coller	125	UM2X	027756Y	P76	5,88
Manchon	A coller	140	UM2Y	027762M	P76	17,30
Manchon	A coller	160	UM2Z	027763X	P76	24,23
Manchon	A coller	200	UM2B	027755N	P76	39,11



**MANCHETTE MF**



Forme	Type	Diamètre (mm)	Réf	Code	CR	€ HT
Manchette	Évacuation	100	UZT	<b>063664U</b>	P76	<b>14,89</b>
Manchette	Évacuation	200	UZBF	<b>219085V</b>	P76	<b>40,11</b>



**TAMPON DE RÉDUCTION SIMPLE MF PVC**



Forme	Type	Diamètre (mm)	Diamètre	Réf	Code	CR	€ HT
Réduction	A collar	63	32	UL3	<b>027865B</b>	P76	<b>7,40</b>
Réduction	A collar	63	40	UL4	<b>027867X</b>	P76	<b>7,40</b>
Réduction	A collar	63	50	UL5	<b>027866M</b>	P76	<b>7,40</b>
Réduction	A collar	75	32	UP3	<b>027886Y</b>	P75	<b>7,30</b>
Réduction	A collar	75	40	UP4	<b>027885N</b>	P76	<b>4,88</b>
Réduction	A collar	75	50	UP5	<b>027883R</b>	P76	<b>7,15</b>
Réduction	A collar	75	63	UP6	<b>083793X</b>	P76	<b>7,30</b>
Réduction	A collar	80	32	UR3	<b>027890Q</b>	P76	<b>9,28</b>
Réduction	A collar	80	40	UR4	<b>027889F</b>	P76	<b>6,35</b>
Réduction	A collar	80	50	UR5	<b>027887J</b>	P76	<b>9,28</b>
Réduction	A collar	80	63	UR6	<b>027888U</b>	P76	<b>9,28</b>
Réduction	A collar	93	40	UTT4	<b>104062G</b>	P76	<b>6,45</b>
Réduction	A collar	93	50	UTT5	<b>108082A</b>	P76	<b>6,29</b>
Réduction	A collar	100	32	UT3	<b>027895T</b>	P76	<b>6,64</b>
Réduction	A collar	100	40	UT4	<b>027894I</b>	P76	<b>6,46</b>
Réduction	A collar	100	50	UT5	<b>027893X</b>	P76	<b>6,29</b>
Réduction	A collar	100	63	UT6	<b>027892M</b>	P76	<b>9,82</b>
Réduction	A collar	100	75	UT7	<b>027896E</b>	P76	<b>9,25</b>
Réduction	A collar	100	80	UT8	<b>027898A</b>	P76	<b>6,64</b>
Réduction	A collar	100	90	UT9	<b>028749B</b>	P76	<b>9,50</b>
Réduction	A collar	110	40	UV4	<b>031850A</b>	P76	<b>11,67</b>
Réduction	A collar	110	50	UV5	<b>027864Q</b>	P76	<b>11,67</b>
Réduction	A collar	110	63	UV6	<b>027891B</b>	P76	<b>12,32</b>
Réduction	A collar	110	75	UV7	<b>027871P</b>	P76	<b>11,67</b>
Réduction	A collar	110	80	UV8	<b>042264Y</b>	P76	<b>12,32</b>
Réduction	A collar	110	100	UV10	<b>056056A</b>	P76	<b>12,06</b>
Réduction	A collar	125	32	UX3	<b>027875H</b>	P76	<b>12,37</b>
Réduction	A collar	125	40	UX4	<b>027874W</b>	P76	<b>12,78</b>
Réduction	A collar	125	50	UX5	<b>027869T</b>	P76	<b>12,78</b>
Réduction	A collar	125	63	UX6	<b>027873L</b>	P76	<b>12,37</b>
Réduction	A collar	125	75	UX7	<b>027870E</b>	P76	<b>12,78</b>
Réduction	A collar	125	80	UX8	<b>027868I</b>	P76	<b>12,37</b>
Réduction	A collar	125	100	UX10	<b>027872A</b>	P76	<b>8,22</b>



**TAMPON DE RÉDUCTION PVC DOUBLE MF**



Forme	Type	Diamètre (mm)	Diamètre	Diamètre 2 (°)	Réf	Code	CR	€ HT
Réduction	A collar	93	40	40	UTT44	<b>060773R</b>	P76	<b>6,29</b>
Réduction	A collar	100	32	32	UT33	<b>0278780</b>	P76	<b>9,82</b>
Réduction	A collar	100	40	32	UT43	<b>027877D</b>	P76	<b>9,25</b>
Réduction	A collar	100	40	40	UT44	<b>027876S</b>	P76	<b>6,29</b>
Réduction	A collar	100	50	32	UT53	<b>040010I</b>	P76	<b>9,82</b>
Réduction	A collar	100	50	40	UT54	<b>349088C</b>	P76	<b>9,82</b>
Réduction	A collar	110	50	40	UV54	<b>027879Z</b>	P75	<b>12,32</b>



**BOUCHON PVC**



Forme	Type	Diamètre (mm)	Réf	Code	CR	€ HT
Bouchon	A collar	32	UFF	<b>0276440</b>	P76	<b>1,34</b>
Bouchon	A collar	40	UFH	<b>027645Z</b>	P76	<b>1,39</b>
Bouchon	A collar	50	UFJ	<b>027646K</b>	P76	<b>1,98</b>
Bouchon	A collar	63	UFL	<b>027907V</b>	P76	<b>11,16</b>
Bouchon	A collar	75	UFP	<b>027906K</b>	P76	<b>11,64</b>
Bouchon	A collar	80	UFR	<b>027908G</b>	P76	<b>12,58</b>
Bouchon	A collar	90	UFS	<b>045998S</b>	P76	<b>13,95</b>
Bouchon	A collar	100	UFT	<b>027909R</b>	P76	<b>8,09</b>
Bouchon	A collar	110	UFV	<b>027910C</b>	P76	<b>15,56</b>
Bouchon	A collar	125	UFX	<b>027913J</b>	P76	<b>16,47</b>
Bouchon	A collar	140	UFY	<b>027911N</b>	P76	<b>19,54</b>
Bouchon	A collar	160	UFZ	<b>027912Y</b>	P76	<b>47,73</b>
Bouchon	A collar	200	UFB	<b>027914U</b>	P76	<b>56,00</b>



**TÉ DE VISITE AVEC BOUCHON**



Forme	Type	Diamètre (mm)	Réf	Code	CR	€ HT
Té	Évacuation	MF100	UVT8	<b>146831V</b>	P76	<b>35,99</b>
Té	Évacuation	FF100	UG2T	<b>027660I</b>	P76	<b>39,54</b>



**TAMPON DE RÉDUCTION ÉLASTOMÈRE À CAPELER MF**



DN	Forme	Type	Diamètre (mm)	Diamètre	Diamètre 2 (°)	Réf	Code	CR	€ HT
100	Tampón de reducción	Évacuation	32	40	32	UTNT543	<b>5457980</b>	P76	<b>22,79</b>



**TAMPON DE RÉDUCTION UNIVERSEL EN ÉLASTOMÈRE S**



Forme	Type	Diamètre (mm)	Réf	Code	CR	€ HT
Tampón de reducción universel	Évacuation	100/50/40/32	UTUNJ	<b>151967T</b>	P76	<b>13,23</b>
Tampón de reducción universel	Évacuation	125/50/40/32	UXUNJ	<b>108081P</b>	P75	<b>20,76</b>

**PLOMBERIE UTILE**



**SELLE DE BRANCHEMENT À 90° POUR EXTENSION DU RÉSEAU PVC**



Forme	Type	Diamètre (mm)	Diamètre	Réf	Code	CR	€ HT
Selle	A collar	80-75	32	USL873	<b>060774C</b>	P76	<b>5,34</b>
Selle	A collar	80-75	40	USL874	<b>060775N</b>	P76	<b>5,96</b>
Selle	A collar	80-75	50	USL875	<b>060776Y</b>	P76	<b>5,83</b>
Selle	A collar	100	32	USL103	<b>036581P</b>	P76	<b>6,62</b>
Selle	A collar	100	40	USL104	<b>036582A</b>	P76	<b>4,83</b>
Selle	A collar	100	50	USL105	<b>036583L</b>	P76	<b>4,83</b>

## ► RACCORD PVC D'ÉVACUATION (Suite)



### SELLE DE RÉPARATION 90°



Forme	Type	Diamètre (mm)	Réf	Code	CR	€ HT
Selle	Évacuation	100	USLV109	<b>379250Y</b>	P76	<b>57,06</b>



### COUDE 87°30 FF À JOINT POUR APPAREIL SANITAIRE PVC



Forme	Type	Diamètre (mm)	Réf	Code	CR	€ HT
Coude à joint	A coller	50	UCF88J	<b>044409L</b>	P76	<b>9,37</b>
Coude à joint	A coller	40	UCH88J	<b>044410W</b>	P76	<b>9,90</b>



### COUDE 87°30 MF À JOINT POUR APPAREIL SANITAIRE PVC



Forme	Type	Diamètre (mm)	Réf	Code	CR	€ HT
Coude à joint	A coller	32	UCF8J	<b>059806O</b>	P76	<b>9,37</b>
Coude à joint	A coller	40	UCH8J	<b>059805D</b>	P76	<b>9,90</b>



### MANCHETTE POUR SORTIE D'APPAREIL SANITAIRE PVC



Diamètre (mm)	Réf	Code	CR	€ HT
32	UMAF2J	<b>036579T</b>	P76	<b>9,37</b>
32	UMAFJ	<b>036576M</b>	P76	<b>9,37</b>
40	UMAH2J	<b>035860O</b>	P76	<b>9,90</b>
40	UMAHJ	<b>036577X</b>	P76	<b>9,90</b>
50	UMAJ2J	<b>036580E</b>	P76	<b>11,70</b>
50	UMAJJ	<b>036578I</b>	P76	<b>11,70</b>



### MANCHETTE F DE RÉPARATION PVC



Forme	Type	Diamètre (mm)	Réf	Code	CR	€ HT
Manchette	A coller	100	UMTH227	<b>054026E</b>	P76	<b>50,01</b>



### MANCHETTE F ADAPTATION À VISSER



Forme	Type	Diamètre (mm)	Diamètre	Réf	Code	CR	€ HT
Manchette	Évacuation	32	32	UMFA3	<b>066719H</b>	P76	<b>2,50</b>
Manchette	Évacuation	40	32	UMFA43	<b>066721D</b>	P76	<b>2,63</b>
Manchette	Évacuation	40	40	UMFA4	<b>066720S</b>	P76	<b>2,72</b>
Manchette	Évacuation	50	32	UMFA53	<b>080277J</b>	P76	<b>3,10</b>
Manchette	Évacuation	50	40	UMFA54	<b>146849L</b>	P76	<b>3,10</b>
Manchette	Évacuation	100	100	UMFA10	<b>093509N</b>	P76	<b>9,61</b>



### MANCHON DE RÉDUCTION FF POUR DOUILLE D'ÉVACUATION



Forme	Type	Diamètre (mm)	Diamètre	Réf	Code	CR	€ HT
Réduction	A coller	40	32	UR2DF	<b>027656Q</b>	P76	<b>1,79</b>
Réduction	Évacuation	40	36	UMDH	<b>027653J</b>	P76	<b>1,31</b>



### DOUILLE PVC À ÉCROU PRISONNIER F



Filetage	Forme	Type	Diamètre (mm)	Réf	Code	CR	€ HT
33x42	Manchette	A coller	32	UDEFF	<b>055301P</b>	P76	<b>4,58</b>
33x42	Manchette	A coller	40	UDEHH1	<b>104084O</b>	P76	<b>6,68</b>
40x49	Manchette	A coller	40	UDEHH	<b>055300E</b>	P76	<b>4,88</b>
40x49	Manchette	A coller	50	UDEJJ	<b>059280A</b>	P76	<b>7,16</b>



### MANCHETTE M DE RÉPARATION PVC



Forme	Type	Diamètre (mm)	Réf	Code	CR	€ HT
Manchette	A coller	32	UZFF	<b>545797D</b>	P76	<b>1,89</b>
Manchette	A coller	40	UZHH	<b>545795H</b>	P76	<b>2,42</b>
Manchette	A coller	50	UZJJ	<b>545796S</b>	P76	<b>2,93</b>
Manchette	A coller	100	UZTT	<b>055584I</b>	P76	<b>6,76</b>
Manchette	A coller	110	UZVV	<b>108086S</b>	P76	<b>11,88</b>

## ► TUBE PVC PRESSION

### TUBE PVC PRESSION

#### TUBE PVC PRESSION 16 BAR



Epaisseur (mm)	Longueur (m)	Diamètre (mm)	Réf	Code	CR	€ HT
2.4	6	32	56610	<b>027140I</b>	P75	<b>2,04</b>
3	6	40	56614	<b>027142E</b>	P76	<b>3,37</b>
3.7	6	50	56618	<b>027144A</b>	P75	<b>4,71</b>
4.7	6	63	56626	<b>027145L</b>	P76	<b>6,42</b>
5.6	6	75	34873	<b>027146W</b>	P76	<b>9,02</b>
6.7	6	90	34874	<b>027148S</b>	P76	<b>13,13</b>

#### TUBE PVC PRESSION 25 BAR



Epaisseur (mm)	Longueur (m)	Diamètre (mm)	Réf	Code	CR	€ HT
2.3	6	20	56604	<b>027135F</b>	P76	<b>1,30</b>
2.8	6	25	56608	<b>027138M</b>	P75	<b>1,84</b>

## RACCORD PVC PRESSION

### RACCORD PVC PRESSION



#### BOUCHON PVC PRESSION À COLLER



Forme	Type	Diamètre (mm)	Réf	Code	CR	€ HT
Bouchon	Pression	32	CIV32	<b>218707X</b>	P75	<b>1,81</b>
Bouchon	Pression	40	CIV40	<b>218708I</b>	P75	<b>2,42</b>
Bouchon	Pression	50	CIV50	<b>218709T</b>	P75	<b>3,02</b>
Bouchon	Pression	63	CIV63	<b>027364C</b>	P75	<b>4,42</b>



#### COUDE 45° FF PVC PRESSION À COLLER



Forme	Type	Diamètre (mm)	Réf	Code	CR	€ HT
Coude	A coller	20	HIV20	<b>218644G</b>	P75	<b>1,84</b>
Coude	A coller	25	HIV25	<b>218645R</b>	P75	<b>1,53</b>
Coude	A coller	32	HIV32	<b>218646C</b>	P75	<b>1,64</b>
Coude	A coller	40	HIV40	<b>218647N</b>	P75	<b>2,56</b>
Coude	A coller	50	HIV50	<b>119905B</b>	P75	<b>1,60</b>
Coude	A coller	63	HIV63	<b>119906M</b>	P75	<b>4,34</b>
Coude	A coller	75	HIV75	<b>218648Y</b>	P75	<b>11,39</b>
Coude	A coller	110	HIV110	<b>049213X</b>	P75	<b>22,88</b>



#### COUDE 90° FF PVC PRESSION À COLLER



Forme	Type	Diamètre (mm)	Réf	Code	CR	€ HT
Coude	Pression	20	GIV20	<b>218638S</b>	P75	<b>0,95</b>
Coude	Pression	25	GIV25	<b>218639D</b>	P75	<b>0,89</b>
Coude	Pression	32	GIV32	<b>218640O</b>	P75	<b>1,22</b>
Coude	Pression	40	GIV40	<b>218641Z</b>	P75	<b>1,68</b>
Coude	Pression	50	GIV50	<b>119903F</b>	P75	<b>1,63</b>
Coude	Pression	63	GIV63	<b>119904Q</b>	P75	<b>3,41</b>
Coude	Pression	75	GIV75	<b>218642K</b>	P75	<b>9,90</b>



#### EMBOU DE PASSAGE PVC PRESSION FILETÉ MÂLE / À COLLER



Filetage	Forme	Type	Diamètre (mm)	Réf	Code	CR	€ HT
15x21	Embout	Pression	25	KIFV25	<b>218683T</b>	P75	<b>1,14</b>
20x27	Embout	Pression	25	KIFV253/4	<b>027368U</b>	P75	<b>2,26</b>
20x27	Embout	Pression	32	KIFV32	<b>218685P</b>	P75	<b>1,14</b>
26x34	Embout	Pression	40	KIFV40	<b>218687L</b>	P75	<b>1,65</b>
33x42	Embout	Pression	50	KIFV50	<b>218689H</b>	P75	<b>2,33</b>
40x49	Embout	Pression	63	KIFV63	<b>218691D</b>	P75	<b>2,81</b>
50x60	Embout	Pression	63	KIFV632	<b>218692O</b>	P75	<b>3,11</b>



#### EMBOU PVC PRESSION TARAUDÉ FEMELLE / À COLLER



Filetage	Forme	Type	Diamètre (mm)	Réf	Code	CR	€ HT
15x21	Embout	Pression	20	DIMV201/2	<b>049219L</b>	P75	<b>4,61</b>
15x21	Embout	Pression	25	DIMV251/2	<b>049220W</b>	P75	<b>4,62</b>
20x27	Embout	Pression	32	DIMV323/4	<b>049222S</b>	P75	<b>4,79</b>
26x34	Embout	Pression	40	DIMV401	<b>049223D</b>	P75	<b>6,45</b>
33x42	Embout	Pression	50	DIMV5011/4	<b>049224O</b>	P75	<b>9,13</b>
40x49	Embout	Pression	63	DIMV6311/2	<b>049225Z</b>	P75	<b>11,47</b>



#### MANCHON FF PVC PRESSION À COLLER



Forme	Type	Diamètre (mm)	Réf	Code	CR	€ HT
Manchon	Pression	20	MIV20	<b>218657T</b>	P75	<b>1,13</b>
Manchon	Pression	25	MIV25	<b>218658E</b>	P75	<b>0,84</b>
Manchon	Pression	32	MIV32	<b>218659P</b>	P75	<b>0,95</b>
Manchon	Pression	40	MIV40	<b>218660A</b>	P75	<b>1,36</b>
Manchon	Pression	50	MIV50	<b>218661L</b>	P75	<b>1,44</b>
Manchon	Pression	63	MIV63	<b>218662W</b>	P75	<b>2,63</b>
Manchon	Pression	75	MIV75	<b>218663H</b>	P75	<b>5,88</b>
Manchon	Pression	90	MIV90	<b>218664S</b>	P75	<b>8,69</b>
Manchon	Pression	110	MIV110	<b>027283V</b>	P75	<b>15,95</b>



#### RÉDUCTION COURTE MF PVC PRESSION À COLLER



Forme	Type	Diamètre (mm)	Diamètre	Réf	Code	CR	€ HT
Réduction	Pression	25	20	DIV2520	<b>218666O</b>	P75	<b>0,79</b>
Réduction	Pression	32	25	DIV3225	<b>218667Z</b>	P75	<b>0,95</b>
Réduction	Pression	40	32	DIV4032	<b>218668K</b>	P75	<b>1,41</b>
Réduction	Pression	50	40	DIV5040	<b>218669V</b>	P75	<b>1,06</b>
Réduction	Pression	63	50	DIV6350	<b>218670G</b>	P75	<b>1,74</b>



#### RÉDUCTION DOUBLE PVC PRESSION À COLLER



Forme	Type	Diamètre (mm)	Diamètre	Diamètre 2 (°)	Réf	Code	CR	€ HT
Réduction	Pression	50	40	32	RIV5032	<b>027325P</b>	P75	<b>3,26</b>
Réduction	Pression	63	50	40	RIV6340	<b>027328W</b>	P75	<b>5,17</b>



TÉ ÉGAL 90° PVC PRESSION



Forme	Type	Diamètre (mm)	Réf	Code	CR	€ HT
Té	Pression	20	TIV20	<b>218650U</b>	P75	<b>1,59</b>
Té	Pression	25	TIV25	<b>218651F</b>	P75	<b>1,45</b>
Té	Pression	32	TIV32	<b>218652Q</b>	P75	<b>1,54</b>
Té	Pression	40	TIV40	<b>218653B</b>	P75	<b>2,74</b>
Té	Pression	50	TIV50	<b>119907X</b>	P75	<b>2,49</b>
Té	Pression	63	TIV63	<b>119908I</b>	P75	<b>5,26</b>
Té	Pression	75	TIV75	<b>218654M</b>	P75	<b>12,23</b>



UNION 3 PIÈCES FF PVC PRESSION À COLLER



Forme	Type	Diamètre (mm)	Réf	Code	CR	€ HT
Union 3 pièces	Pression	25	BIV25	<b>218675J</b>	P75	<b>3,59</b>
Union 3 pièces	Pression	32	BIV32	<b>218676U</b>	P75	<b>4,58</b>
Union 3 pièces	Pression	40	BIV40	<b>218677F</b>	P75	<b>6,02</b>
Union 3 pièces	Pression	50	BIV50	<b>218678Q</b>	P75	<b>6,35</b>
Union 3 pièces	Pression	63	BIV63	<b>218679B</b>	P75	<b>9,65</b>



UNION 3 PIÈCES PVC PRESSION FILETÉ MÂLE / À COLLER



Filetage	Forme	Type	Diamètre (mm)	Réf	Code	CR	€ HT
20x27	Union 3 pièces	Pression	25	BIRV25	<b>418334M</b>	P75	<b>11,21</b>
26x34	Union 3 pièces	Pression	32	BIRV32	<b>418335X</b>	P75	<b>13,36</b>
33x42	Union 3 pièces	Pression	40	BIRV40	<b>418336I</b>	P75	<b>15,56</b>
40x49	Union 3 pièces	Pression	50	BIRV50	<b>422272O</b>	P75	<b>7,42</b>
50x60	Union 3 pièces	Pression	63	BIRV63	<b>049216E</b>	P75	<b>10,02</b>



UNION 3 PIÈCES PVC PRESSION FILETÉ MÂLE LAITON / À COLLER



Dimensions (mm)	Filetage	Forme	Type	Diamètre (mm)	Réf	Code	CR	€ HT
Valeur non définie	20x27	Union 3 pièces	Pression	25	BIROV25	<b>1262035</b>	P75	<b>27,88</b>
Valeur non définie	26x34	Union 3 pièces	Pression	32	BIROV32	<b>1262036</b>	P75	<b>32,16</b>
Valeur non définie	33x42	Union 3 pièces	Pression	40	BIROV40	<b>1086531</b>	P75	<b>38,37</b>
Valeur non définie	40x49	Union 3 pièces	Pression	50	BIROV50	<b>1086530</b>	P75	<b>61,65</b>



UNION 3 PIÈCES PVC PRESSION TARAUDÉ FEMELLE



Filetage	Forme	Type	Diamètre (mm)	Réf	Code	CR	€ HT
12x17	Union 3 pièces	Pression	16	BIFV16	<b>515205J</b>	P75	<b>7,26</b>
15x21	Union 3 pièces	Pression	20	BIFV20	<b>067409F</b>	P75	<b>7,85</b>
20x27	Union 3 pièces	Pression	25	BIFV25	<b>218701J</b>	P75	<b>7,85</b>
26x34	Union 3 pièces	Pression	32	BIFV32	<b>218702U</b>	P75	<b>9,73</b>
33x42	Union 3 pièces	Pression	40	BIFV40	<b>218703F</b>	P75	<b>13,38</b>
40x49	Union 3 pièces	Pression	50	BIFV50	<b>218704Q</b>	P75	<b>19,57</b>
50x60	Union 3 pièces	Pression	63	BIFV63	<b>049214I</b>	P75	<b>27,22</b>



VANNE À BOISSEAU VXEV PVC - FF



Pression nominale (bar)	Diamètre (mm)	Réf	Code	CR	€ HT
16	25	VXEV25	<b>1108528</b>	P75	<b>40,51</b>



VANNE À BOISSEAU VEIV PVC



Pression nominale (bar)	Diamètre (mm)	Réf	Code	CR	€ HT
16	20	1V42020	<b>1108751</b>	P75	<b>11,66</b>
16	25	1V42025	<b>1108754</b>	P75	<b>12,53</b>
16	32	1V42032	<b>1108756</b>	P75	<b>13,31</b>
16	40	1V42040	<b>1108761</b>	P75	<b>19,49</b>
16	50	1V42050	<b>1108763</b>	P75	<b>17,81</b>
16	63	1V42063	<b>1108767</b>	P75	<b>26,17</b>



VANNE À BOISSEAU VXEIFOV PVC PRESSION FF À COLLER / TARAUDÉE



Filetage (mm)	Pression nominale (bar)	Réf	Code	CR	€ HT
15x21	16	VXEIFOV20	<b>1265159</b>	P75	<b>54,64</b>
20x27	16	VXEIFOV25	<b>1265160</b>	P75	<b>59,29</b>
26x34	16	VXEIFOV32	<b>1265161</b>	P75	<b>65,46</b>
33x42	16	VXEIFOV40	<b>1265162</b>	P75	<b>90,68</b>
40x49	16	VXEIFOV50	<b>1265163</b>	P75	<b>114,07</b>
50x60	16	VXEIFOV63	<b>1265164</b>	P75	<b>152,96</b>

## ► GRILLE ET TRAPPE

### GRILLE ET TRAPPE



#### TRAPPE DE PLAFOND



	Réf	Code	CR	€ HT
	TP051	<b>1245086</b>	P75	<b>145,85</b>

### GRILLE D'AÉRATION À VISSER - PERSIENNE



#### GRILLE ALUMINIUM



Dimensions (mm)	Réf	Code	CR	€ HT
100 x 100	1LM1010G	<b>556142W</b>	P75	<b>6,54</b>
100 x 200	1LM1020G	<b>556143H</b>	P76	<b>11,34</b>
100 x 300	1LM1030G	<b>556144S</b>	P74	<b>17,32</b>
150 x 150	1LM1515G	<b>556145D</b>	P75	<b>11,07</b>
150 x 300	1LM1530G	<b>556146O</b>	P75	<b>13,80</b>
200 x 100	1LM2010G	<b>556148K</b>	P76	<b>10,24</b>
200 x 200	1LM2020G	<b>556149V</b>	P75	<b>14,14</b>
200 x 300	1LM2030G	<b>556150G</b>	P75	<b>21,70</b>
250 x 250	1LM2525G	<b>556151R</b>	P76	<b>23,24</b>
300 x 150	1LM3015G	<b>556152C</b>	P75	<b>18,47</b>



#### GRILLE LAQUÉE BLANCHE AVEC MOUSTIQUAIRE



Dimensions (mm)	Réf	Code	CR	€ HT
100x100	1LM1010B	<b>556153N</b>	P75	<b>9,21</b>
100x200	1LM1020B	<b>556154Y</b>	P75	<b>13,31</b>
100x300	1LM1030B	<b>556155J</b>	P75	<b>19,39</b>
150x150	1LM1515B	<b>556156U</b>	P75	<b>13,34</b>
150x300	1LM1530B	<b>556157F</b>	P75	<b>21,22</b>
200x100	1LM2010B	<b>556159B</b>	P75	<b>12,34</b>
200x200	1LM2020B	<b>556161X</b>	P74	<b>18,21</b>

### GRILLE D'AÉRATION À VISSER - PERSIENNE RENFORCÉE



#### GRILLE ALU ANODISÉE GRISE



Dimensions (mm)	Réf	Code	CR	€ HT
390 x 400	LM3940G	<b>556170S</b>	P75	<b>97,00</b>

### GRILLE D'AÉRATION "SPÉCIALE FAÇADE"



#### GRILLE AÉRATION



Dimensions (mm)	Réf	Code	CR	€ HT
226 x 323	1GAPM2	<b>028746U</b>	P74	<b>35,38</b>
277 x 166	1GAPMV	<b>190061L</b>	P75	<b>27,11</b>



#### GRILLE AÉRATION SOUS SACHET



Modèle	Diamètre (mm)	Réf	Code	CR	€ HT
GET	100	1GETM100	<b>190059P</b>	P75	<b>16,48</b>
GET	125	1GETM125	<b>190060A</b>	P75	<b>17,46</b>

### GRILLE D'AÉRATION



#### GRILLE D'AÉRATION



Sortie d'air carrée sable à volets mobiles pour gaines Ø110 (hotte de cuisine, sèche linge)

Dimensions (mm)	Réf	Code	CR	€ HT
204 x 204	GOTS	<b>095060S</b>	P76	<b>34,92</b>



#### GRILLE AÉRATION À SCELLER



Dimensions (mm)	Réf	Code	CR	€ HT
176 x 176	1F114	<b>029052G</b>	P75	<b>29,95</b>
201 x 201	1F164	<b>064888Q</b>	P75	<b>32,72</b>



#### GRILLE AÉRATION DÉMONTABLE À FERMETURE RONDE



Diamètre (mm)	Réf	Code	CR	€ HT
100	1FATM100	<b>065320K</b>	P75	<b>40,31</b>
125	1FATM125	<b>190056I</b>	P76	<b>42,34</b>



#### GRILLE INTÉRIEURE POUR PVC À FERMETURE



Diamètre (mm)	Réf	Code	CR	€ HT
100	UFATM100	<b>064010E</b>	P74	<b>36,65</b>
125	UFATM125	<b>064011P</b>	P75	<b>38,70</b>



#### CHAPEAU DE VENTILATION SIMPLE



Diamètre (mm)	Réf	Code	CR	€ HT
40	UCC4	<b>027389R</b>	P75	<b>19,12</b>
50	UCC5	<b>027390C</b>	P75	<b>20,17</b>
80	UCC8	<b>027393J</b>	P75	<b>25,73</b>
100	UCC10	<b>027395F</b>	P75	<b>29,74</b>
125	UCC12	<b>027396Q</b>	P75	<b>35,82</b>



#### CHAPEAU DE VENTILATION À COLLERETTE D'ÉTANCHÉITÉ PVC - TUILE



Dimensions (mm)	Hauteur (mm)	Diamètre (mm)	Réf	Code	CR	€ HT
45 x 25	108.5	100	CDT10	<b>028759H</b>	P75	<b>81,29</b>
45 x 33	108.5	100	CDT104	<b>058609D</b>	P76	<b>92,72</b>
45 x 25	116.5	125	CDT12	<b>180283P</b>	P75	<b>96,37</b>



**CHAPEAU DE VENTILATION À COLLERETTE  
D'ÉTANCHÉITÉ PVC - ARDOISE**



Dimensions (mm)	Type	Diamètre (mm)	Réf	Code	CR	€ HT
80 x 350 x 250	Ventilation de toit	40	CD4	<b>027383D</b>	P75	<b>52,74</b>
139 x 400 x 330	Ventilation de toit	75	CD7	<b>040796W</b>	P75	<b>76,79</b>
165 x 400 x 300	Ventilation de toit	100	CD10	<b>027386K</b>	P75	<b>81,29</b>
204 x 450 x 330	Ventilation de toit	125	CD12	<b>042266U</b>	P75	<b>96,37</b>
257 x 450 x 330	Ventilation de toit	140	CD14	<b>029180K</b>	P75	<b>103,07</b>
257 x 500 x 400	Ventilation de toit	160	CD16	<b>042267F</b>	P76	<b>132,42</b>

**GRILLE À VISSER OU À COLLER DIVERSE**



**GRILLE AÉRATION EN VRAC**



Diamètre (mm)	Réf	Code	CR	€ HT
174	1B113	<b>075466Y</b>	P75	<b>11,32</b>
199	1B163	<b>075469F</b>	P75	<b>14,14</b>
224	1B213	<b>075470Q</b>	P75	<b>15,46</b>



**GRILLE AÉRATION**

Grille à visser ou à coller carrée - Type 200 avec moustiquaire



Dimensions (mm)	Réf	Code	CR	€ HT
122 x 122	1B64	<b>064895P</b>	P75	<b>8,05</b>
154 x 154	1B114	<b>064891X</b>	P75	<b>11,31</b>
179 x 179	1B164	<b>064889B</b>	P76	<b>13,97</b>
201 x 201	1B214	<b>028886A</b>	P76	<b>15,46</b>



**GRILLE AÉRATION**



Dimensions (mm)	Hauteur (mm)	Réf	Code	CR	€ HT
108 x 254	132	B111	<b>062912Q</b>	P75	<b>9,12</b>
120 x 299	132	UB161	<b>062913B</b>	P75	<b>10,15</b>
132 x 338	132	UB211	<b>076683V</b>	P75	<b>11,80</b>



**GRILLE AÉRATION**



Dimensions (mm)	Hauteur (mm)	Réf	Code	CR	€ HT
120 x 297	120	UPB151	<b>062908Y</b>	P75	<b>6,17</b>



**GRILLE D'AÉRATION SOUS SACHET**



Diamètre (mm)	Réf	Code	CR	€ HT
45	2B43	<b>028861L</b>	P75	<b>10,24</b>

**GRILLE GAZ**



**GRILLE DE VENTILATION NÉOLIA - BLANC**

Diamètre (mm)	Réf	Code	CR	€ HT
100 1 2	GDT100B	<b>1238497</b>	P75	<b>16,57</b>
100 1 2	GDT100X	<b>1238496</b>	P76	<b>30,25</b>
125 1 2	GDT125B	<b>1238495</b>	P75	<b>20,23</b>
125 1 2	GDT125X	<b>1238494</b>	P75	<b>33,79</b>
125 1 2	FDT125B	<b>1238498</b>	P75	<b>35,35</b>



**MOUSTIQUAIRE NÉOLIA ADAPTABLE SUR GRILLE DESIGN**



Diamètre (mm)	Réf	Code	CR	€ HT
100	MOS100	<b>1238500</b>	P75	<b>8,62</b>
125	MOS125	<b>1238499</b>	P74	<b>8,62</b>

**GRILLE À SCELLER DIVERSE**



**GRILLE DE VENTILATION À SCELLER DÉMONTABLE**



Dimensions (mm)	Réf	Code	CR	€ HT
176 x 176	UD114	<b>076690U</b>	P75	<b>12,97</b>
201 x 201	UD164	<b>078345Z</b>	P75	<b>14,43</b>



**GRILLE AÉRATION POUR TUBE PVC**



Dimensions (mm)	Réf	Code	CR	€ HT
149 x 149	UGETM125	<b>072047L</b>	P75	<b>15,07</b>



**GRILLE DE VENTILATION À SCELLER À FERMETURE CARRÉE**



Dimensions (H x l x P) (mm)	Coloris	Réf	Code	CR	€ HT
176 x 176	Blanc	UF114	<b>219294G</b>	P75	<b>27,50</b>
223 x 223	Blanc	UF214	<b>078352Y</b>	P75	<b>28,95</b>

**ENTRÉE D'AIR AÉRAULIQUE UNIVERSELLE**



**ENTRÉE D'AIR AUTO-RÉGLABLE SOUS SACHET**



Réf	Code	CR	€ HT
1EAHF	<b>559553Z</b>	P75	<b>13,48</b>



# Acier, fonte et inox

Raccord fonte malléable.....	917
Tube acier.....	926
Raccord acier.....	927
Bride acier.....	931
Raccord inox.....	932
Bride inox.....	937
Vanne et clapet inox.....	938

POUCE	MM	DN	Ø EXT.
1/8"	5 x 10	6	10
1/4"	8 x 13	8	13
3/8"	12 x 17	10	17,1
1/2"	15 x 21	15	21,3
3/4"	20 x 27	20	26,9
1"	26 x 34	25	33,7
1"1/4	33 x 42	32	42,4
1"1/2	40 x 49	40	48,3
2"	50 x 60	50	60,3
2"1/2	66 x 76	65	76,1
3"	80 x 90	80	88,9
4"	102 x 114	100	114,3
5"	125 x 139,7	125	139,7
6"	150 x 168,3	150	168,3
8"	200 x 219,1	200	219,1
10"	250 x 273	250	273



Consultez votre Agence ou  
[tereva-direct.fr](http://tereva-direct.fr) pour connaître la  
disponibilité des produits  
ou vos prix nets\*

\*ouverture de compte obligatoire



À COEUR BLANC - NOIR



MANCHON FONTE NOIRE RÉDUIT MF - FIG 529AN



Filetage	Forme	Type	Code	CR	€ HT
12x17	Manchon	A visser	<b>025181N</b>	P76	<b>3,43</b>
15x21	Manchon	A visser	<b>025182Y</b>	P76	<b>2,89</b>
20x27	Manchon	A visser	<b>025183J</b>	P76	<b>4,29</b>
26x34	Manchon	A visser	<b>025184U</b>	P76	<b>6,68</b>



BOUCHON F FONTE NOIRE - FIG 300N



Filetage	Forme	Type	Code	CR	€ HT
12x17	Bouchon	A visser	<b>025439R</b>	P76	<b>1,80</b>
15x21	Bouchon	A visser	<b>025440C</b>	P76	<b>1,57</b>
20x27	Bouchon	A visser	<b>025441N</b>	P76	<b>2,05</b>
26x34	Bouchon	A visser	<b>025442Y</b>	P76	<b>2,48</b>
33x42	Bouchon	A visser	<b>025443J</b>	P76	<b>3,98</b>
40x49	Bouchon	A visser	<b>025444U</b>	P76	<b>4,96</b>
50x60	Bouchon	A visser	<b>025445F</b>	P76	<b>9,08</b>



BOUCHON AVEC COLLET FONTE NOIRE M - FIG 290N



Filetage	Forme	Type	Code	CR	€ HT
08x13	Bouchon	A visser	<b>025418U</b>	P76	<b>1,29</b>
12x17	Bouchon	A visser	<b>025419F</b>	P76	<b>1,13</b>
15x21	Bouchon	A visser	<b>025420Q</b>	P75	<b>0,97</b>
20x27	Bouchon	A visser	<b>025421B</b>	P76	<b>1,49</b>
26x34	Bouchon	A visser	<b>025422M</b>	P76	<b>1,57</b>
33x42	Bouchon	A visser	<b>025423X</b>	P76	<b>2,85</b>
40x49	Bouchon	A visser	<b>025424I</b>	P76	<b>3,56</b>
50x60	Bouchon	A visser	<b>025425T</b>	P76	<b>7,10</b>
66x76	Bouchon	A visser	<b>025427P</b>	P76	<b>14,91</b>



CONTRE-ÉCROU NOIR ÉVIDÉ ISO/EN P4



Épaisseur (mm)	Revêtement	Diamètre (mm)	Code	CR	€ HT
7.5	Noir	8 x 13	<b>146533T</b>	P76	<b>3,64</b>
12	Noir	26 x 34	<b>025157J</b>	P76	<b>2,55</b>
13	Noir	33 x 42	<b>025158U</b>	P76	<b>3,94</b>
14	Noir	40 x 49	<b>025159F</b>	P76	<b>4,52</b>
16	Noir	50 x 60	<b>025160Q</b>	P76	<b>9,01</b>



COURBE 45° FF FONTE NOIRE - FIG 41N



Filetage	Forme	Type	Code	CR	€ HT
26x34	Courbe	A visser	<b>025307V</b>	P76	<b>8,74</b>
33x42	Courbe	A visser	<b>354644S</b>	P76	<b>15,56</b>
40x49	Courbe	A visser	<b>354645D</b>	P76	<b>20,33</b>
50x60	Courbe	A visser	<b>354646O</b>	P76	<b>28,75</b>



COURBE 45° MF FONTE NOIRE - FIG 40N



Filetage	Forme	Type	Code	CR	€ HT
20x27	Courbe	A visser	<b>025300W</b>	P76	<b>6,10</b>
26x34	Courbe	A visser	<b>025301H</b>	P76	<b>8,63</b>
33x42	Courbe	A visser	<b>025302S</b>	P76	<b>14,91</b>
50x60	Courbe	A visser	<b>025304O</b>	P76	<b>28,17</b>



COURBE 90° FF FONTE NOIRE - FIG 2N



Filetage	Forme	Type	Code	CR	€ HT
15x21	Courbe	Grand rayon	<b>025268I</b>	P76	<b>4,55</b>
20x27	Courbe	Grand rayon	<b>025269T</b>	P76	<b>7,10</b>
26x34	Courbe	Grand rayon	<b>025270E</b>	P76	<b>9,28</b>



COURBE 90° MF FONTE NOIRE - FIG 1N



Filetage	Forme	Type	Code	CR	€ HT
12x17	Courbe	Grand rayon	<b>025278O</b>	P76	<b>4,45</b>
20x27	Courbe	Grand rayon	<b>025280K</b>	P76	<b>6,91</b>
26x34	Courbe	Grand rayon	<b>025281V</b>	P76	<b>9,28</b>
33x42	Courbe	Grand rayon	<b>025282G</b>	P76	<b>16,39</b>
40x49	Courbe	Grand rayon	<b>025283R</b>	P76	<b>21,08</b>



COUDE 45° FF FONTE NOIRE - FIG 120N



Filetage	Forme	Type	Code	CR	€ HT
12x17	Coude	A visser	<b>353269Z</b>	P76	<b>5,74</b>
26x34	Coude	A visser	<b>353271V</b>	P76	<b>8,50</b>
33x42	Coude	A visser	<b>353272G</b>	P76	<b>15,20</b>
50x60	Coude	A visser	<b>353274C</b>	P76	<b>24,34</b>



**COUDE 45° MF FONTE NOIRE - FIG 121N**



Filetage	Forme	Type	Code	CR	€ HT
15x21	Coude	A visser	<b>353285T</b>	P76	<b>4,04</b>
20x27	Coude	A visser	<b>353286E</b>	P76	<b>5,56</b>
26x34	Coude	A visser	<b>353287P</b>	P76	<b>8,50</b>
33x42	Coude	A visser	<b>353288A</b>	P76	<b>19,32</b>
40x49	Coude	A visser	<b>353289L</b>	P76	<b>20,96</b>
50x60	Coude	A visser	<b>353290W</b>	P76	<b>26,58</b>



**COUDE FONTE NOIRE 90° FF - FIG 90N**



Filetage	Forme	Type	Code	CR	€ HT
08x13	Coude	A visser	<b>025235J</b>	P76	<b>2,44</b>
12x17	Coude	A visser	<b>025236U</b>	P76	<b>1,79</b>
15x21	Coude	A visser	<b>025237F</b>	P75	<b>1,10</b>
20x27	Coude	A visser	<b>025238Q</b>	P76	<b>1,90</b>
26x34	Coude	A visser	<b>025239B</b>	P76	<b>2,87</b>
33x42	Coude	A visser	<b>025240M</b>	P76	<b>5,71</b>
40x49	Coude	A visser	<b>025241X</b>	P76	<b>9,63</b>
50x60	Coude	A visser	<b>025242I</b>	P76	<b>11,13</b>



**COUDE RÉDUIT 90° FF FONTE NOIRE - FIG 90RN**



Filetage	Forme	Type	Filetage 2 (mm)	Code	CR	€ HT
20x27	Coude	A visser	15x21	<b>355159P</b>	P76	<b>4,76</b>
26x34	Coude	A visser	15x21	<b>025788I</b>	P76	<b>4,29</b>
26x34	Coude	A visser	20x27	<b>025789T</b>	P76	<b>4,72</b>



**COUDE 90° MM FONTE NOIRE - FIG 94N**



Filetage	Forme	Type	Code	CR	€ HT
12x17	Coude	A visser	<b>355453Z</b>	P76	<b>7,24</b>
20x27	Coude	A visser	<b>355455V</b>	P76	<b>8,16</b>
33x42	Coude	A visser	<b>355457R</b>	P76	<b>18,32</b>
40x49	Coude	A visser	<b>355458C</b>	P76	<b>33,40</b>
50x60	Coude	A visser	<b>355459N</b>	P76	<b>34,43</b>



**COUDE FONTE NOIRE 90° MF - FIG 92N**



Filetage	Forme	Type	Code	CR	€ HT
05x10	Coude	A visser	<b>025247L</b>	P76	<b>4,22</b>
08x13	Coude	A visser	<b>025248W</b>	P76	<b>2,51</b>
12x17	Coude	A visser	<b>025249H</b>	P76	<b>2,17</b>
15x21	Coude	A visser	<b>025250S</b>	P75	<b>1,39</b>
20x27	Coude	A visser	<b>025251D</b>	P76	<b>2,28</b>
26x34	Coude	A visser	<b>025252O</b>	P76	<b>3,73</b>
33x42	Coude	A visser	<b>025253Z</b>	P76	<b>6,77</b>
40x49	Coude	A visser	<b>025254K</b>	P76	<b>10,43</b>
50x60	Coude	A visser	<b>025255V</b>	P76	<b>14,36</b>



**COUDE UNION FONTE NOIRE FF À JOINT CONIQUE - FIG 96N**



Filetage	Forme	Type	Code	CR	€ HT
08x13	Coude union	A visser	<b>025371X</b>	P76	<b>17,15</b>
15x21	Coude union	A visser	<b>025373T</b>	P76	<b>9,59</b>
20x27	Coude union	A visser	<b>025374E</b>	P76	<b>11,08</b>
26x34	Coude union	A visser	<b>025375P</b>	P76	<b>15,99</b>
33x42	Coude union	A visser	<b>025376A</b>	P76	<b>26,96</b>
40x49	Coude union	A visser	<b>025377L</b>	P76	<b>31,59</b>
50x60	Coude union	A visser	<b>025378W</b>	P76	<b>53,21</b>



**COUDE UNION FONTE NOIRE MF À JOINT CONIQUE - FIG 98N**



Filetage	Forme	Type	Code	CR	€ HT
08x13	Coude union	A visser	<b>025382O</b>	P76	<b>15,89</b>
15x21	Coude union	A visser	<b>025384K</b>	P76	<b>9,62</b>
20x27	Coude union	A visser	<b>025385V</b>	P76	<b>12,26</b>
26x34	Coude union	A visser	<b>025386G</b>	P76	<b>15,90</b>
33x42	Coude union	A visser	<b>025387R</b>	P76	<b>27,86</b>
40x49	Coude union	A visser	<b>025388C</b>	P76	<b>34,92</b>
50x60	Coude union	A visser	<b>025389N</b>	P76	<b>56,72</b>



**CROIX ÉGALE F FONTE NOIRE - FIG 180N**



Filetage	Forme	Type	Code	CR	€ HT
12x17	Croix	A visser	<b>025328S</b>	P76	<b>6,91</b>
15x21	Croix	A visser	<b>025329D</b>	P76	<b>6,82</b>
20x27	Croix	A visser	<b>025330O</b>	P76	<b>10,39</b>
26x34	Croix	A visser	<b>025331Z</b>	P76	<b>12,64</b>
33x42	Croix	A visser	<b>025332K</b>	P76	<b>16,84</b>
40x49	Croix	A visser	<b>025333V</b>	P76	<b>22,28</b>
50x60	Croix	A visser	<b>025334G</b>	P76	<b>33,09</b>



**DISTRIBUTEUR COUDÉ FONTE NOIR - FIG 221N**



Filetage	Forme	Type	Code	CR	€ HT
20x27	Distributeur	A visser	<b>353869V</b>	P76	<b>8,09</b>
26x34	Distributeur	A visser	<b>353870G</b>	P76	<b>13,51</b>



**DISTRIBUTEUR Y FONTE NOIRE F - FIG 220N**



Filetage	Forme	Type	Code	CR	€ HT
12x17	Distributeur	A visser	<b>025399T</b>	P76	<b>11,33</b>
15x21	Distributeur	A visser	<b>025400E</b>	P76	<b>9,81</b>
20x27	Distributeur	A visser	<b>146529B</b>	P76	<b>15,13</b>



**MAMELON FONTE NOIRE ÉGAL MM - FIG 280N**



Filetage	Forme	Type	Code	CR	€ HT
05x10	Mamelon	A visser	<b>025161B</b>	P76	<b>3,32</b>
08x13	Mamelon	A visser	<b>025162M</b>	P76	<b>2,48</b>
12x17	Mamelon	A visser	<b>025163X</b>	P76	<b>2,58</b>
15x21	Mamelon	A visser	<b>025164I</b>	P75	<b>1,16</b>
20x27	Mamelon	A visser	<b>025165T</b>	P76	<b>1,69</b>
26x34	Mamelon	A visser	<b>025166E</b>	P75	<b>2,33</b>
33x42	Mamelon	A visser	<b>025167P</b>	P76	<b>4,11</b>
40x49	Mamelon	A visser	<b>025168A</b>	P76	<b>5,16</b>
50x60	Mamelon	A visser	<b>025169L</b>	P76	<b>8,99</b>
66x76	Mamelon	A visser	<b>025171H</b>	P76	<b>17,14</b>



**MAMELON RÉDUIT MM FONTE NOIRE - FIG 245N**



Filetage	Forme	Type	Filetage 2 (mm)	Code	CR	€ HT
08x13	Réduction	A visser	05x10	<b>025546Y</b>	P76	<b>3,60</b>
12x17	Réduction	A visser	05x10	<b>146554Q</b>	P76	<b>4,48</b>
12x17	Réduction	A visser	08x13	<b>025547J</b>	P76	<b>2,75</b>
15x21	Réduction	A visser	08x13	<b>025548U</b>	P76	<b>3,87</b>
15x21	Réduction	A visser	12x17	<b>025549F</b>	P76	<b>3,37</b>
20x27	Réduction	A visser	08x13	<b>146555B</b>	P76	<b>8,62</b>
20x27	Réduction	A visser	12x17	<b>025551B</b>	P76	<b>6,09</b>
20x27	Réduction	A visser	15x21	<b>025552M</b>	P76	<b>3,03</b>
26x34	Réduction	A visser	15x21	<b>025554I</b>	P76	<b>5,95</b>
26x34	Réduction	A visser	20x27	<b>025555T</b>	P76	<b>3,37</b>
33x42	Réduction	A visser	15x21	<b>025557P</b>	P76	<b>11,18</b>
33x42	Réduction	A visser	20x27	<b>025558A</b>	P76	<b>7,91</b>
33x42	Réduction	A visser	26x34	<b>025559L</b>	P76	<b>5,26</b>
40x49	Réduction	A visser	20x27	<b>025561H</b>	P76	<b>7,91</b>
40x49	Réduction	A visser	26x34	<b>025562S</b>	P76	<b>12,39</b>
40x49	Réduction	A visser	33x42	<b>025563D</b>	P76	<b>6,68</b>
50x60	Réduction	A visser	26x34	<b>025566K</b>	P76	<b>11,21</b>
50x60	Réduction	A visser	33x42	<b>025567V</b>	P76	<b>14,12</b>
50x60	Réduction	A visser	40x49	<b>025568G</b>	P76	<b>12,73</b>



**MAMELON RÉDUIT MF FONTE NOIRE - FIG 241N**



Filetage	Forme	Type	Filetage 2 (mm)	Code	CR	€ HT
08x13	Réduction	A visser	05x10	<b>025474M</b>	P76	<b>3,06</b>
12x17	Réduction	A visser	05x10	<b>025475X</b>	P76	<b>3,06</b>
12x17	Réduction	A visser	08x13	<b>025476I</b>	P76	<b>1,78</b>
15x21	Réduction	A visser	05x10	<b>025477T</b>	P76	<b>2,91</b>
15x21	Réduction	A visser	12x17	<b>025479P</b>	P76	<b>1,20</b>
20x27	Réduction	A visser	12x17	<b>025482W</b>	P76	<b>2,04</b>
20x27	Réduction	A visser	15x21	<b>025483H</b>	P76	<b>1,24</b>
26x34	Réduction	A visser	12x17	<b>025485D</b>	P76	<b>3,37</b>
26x34	Réduction	A visser	15x21	<b>025486O</b>	P76	<b>2,00</b>
26x34	Réduction	A visser	20x27	<b>025487Z</b>	P76	<b>1,69</b>
33x42	Réduction	A visser	12x17	<b>025488K</b>	P76	<b>7,41</b>
33x42	Réduction	A visser	15x21	<b>025489V</b>	P76	<b>3,64</b>
33x42	Réduction	A visser	20x27	<b>025490G</b>	P76	<b>3,13</b>
33x42	Réduction	A visser	26x34	<b>025491R</b>	P76	<b>2,21</b>
40x49	Réduction	A visser	15x21	<b>025493N</b>	P76	<b>4,79</b>
40x49	Réduction	A visser	20x27	<b>025494Y</b>	P76	<b>5,53</b>
40x49	Réduction	A visser	26x34	<b>025495J</b>	P76	<b>3,42</b>
40x49	Réduction	A visser	33x42	<b>025496U</b>	P76	<b>3,49</b>
50x60	Réduction	A visser	15x21	<b>025498Q</b>	P76	<b>9,66</b>
50x60	Réduction	A visser	20x27	<b>025499B</b>	P76	<b>9,59</b>
50x60	Réduction	A visser	26x34	<b>025500M</b>	P76	<b>7,91</b>
50x60	Réduction	A visser	33x42	<b>025501X</b>	P76	<b>7,54</b>
50x60	Réduction	A visser	40x49	<b>025502I</b>	P76	<b>6,41</b>



**MANCHON FONTE NOIRE ÉGAL FF - FIG 270N**



Filetage	Forme	Type	Code	CR	€ HT
08x13	Manchon	A visser	<b>025129N</b>	P76	<b>2,22</b>
12x17	Manchon	A visser	<b>025130Y</b>	P76	<b>1,93</b>
15x21	Manchon	A visser	<b>025131J</b>	P76	<b>1,44</b>
20x27	Manchon	A visser	<b>025132U</b>	P76	<b>2,05</b>
26x34	Manchon	A visser	<b>025133F</b>	P76	<b>2,62</b>
33x42	Manchon	A visser	<b>025134Q</b>	P76	<b>4,32</b>
40x49	Manchon	A visser	<b>025135B</b>	P76	<b>6,45</b>
50x60	Manchon	A visser	<b>025136M</b>	P76	<b>9,66</b>
66x76	Manchon	A visser	<b>025138I</b>	P76	<b>27,20</b>



**MANCHON ÉGAL FILETAGE DROITE/GAUCHE FF FONTE NOIRE - FIG 271N**



Manchon égal fonte malléable

Filetage	Forme	Type	Code	CR	€ HT
12x17	Manchon	A visser	<b>025143L</b>	P76	<b>2,75</b>
15x21	Manchon	A visser	<b>025144W</b>	P76	<b>2,51</b>
20x27	Manchon	A visser	<b>025145H</b>	P76	<b>3,30</b>
26x34	Manchon	A visser	<b>025146S</b>	P76	<b>4,41</b>
33x42	Manchon	A visser	<b>025147D</b>	P76	<b>8,38</b>



**MANCHON FONTE NOIRE RÉDUIT FF - FIG 240N**



Filetage	Forme	Type	Filetage 2 (mm)	Code	CR	€ HT
08x13	Réduction	A visser	05x10	025519N	P76	3,98
12x17	Réduction	A visser	08x13	025521J	P76	2,72
15x21	Réduction	A visser	08x13	025523F	P76	2,89
15x21	Réduction	A visser	12x17	025524Q	P76	2,55
20x27	Réduction	A visser	08x13	025525B	P76	4,82
20x27	Réduction	A visser	15x21	025527X	P76	2,75
26x34	Réduction	A visser	12x17	025528I	P76	4,72
26x34	Réduction	A visser	20x27	025530E	P76	3,26
33x42	Réduction	A visser	15x21	025532A	P76	6,63
33x42	Réduction	A visser	20x27	025533L	P76	6,02
33x42	Réduction	A visser	26x34	025534W	P76	5,95
40x49	Réduction	A visser	26x34	025536S	P76	7,20
40x49	Réduction	A visser	33x42	025537D	P76	7,85
50x60	Réduction	A visser	15x21	146550Y	P76	18,13
50x60	Réduction	A visser	20x27	025539Z	P76	18,87
50x60	Réduction	A visser	26x34	025540K	P76	13,83
50x60	Réduction	A visser	33x42	025541V	P76	12,39
50x60	Réduction	A visser	40x49	025542G	P76	11,75



**MANCHON RÉDUIT FM FONTE NOIRE - FIG 246N**



Filetage	Forme	Type	Filetage 2 (mm)	Code	CR	€ HT
12x17	Réduction	A visser	08x13	025574U	P76	2,55
15x21	Réduction	A visser	12x17	025576Q	P76	2,72
20x27	Réduction	A visser	15x21	025578M	P76	2,89
26x34	Réduction	A visser	15x21	025580I	P76	4,59
26x34	Réduction	A visser	20x27	025581T	P76	4,46
33x42	Réduction	A visser	15x21	076106S	P76	14,02
33x42	Réduction	A visser	15x21	025584A	P76	8,53
33x42	Réduction	A visser	26x34	025585L	P76	5,13
40x49	Réduction	A visser	20x27	025587H	P76	11,94
40x49	Réduction	A visser	26x34	025588S	P76	10,21
40x49	Réduction	A visser	33x42	025589D	P76	8,94
50x60	Réduction	A visser	26x34	025592K	P76	17,14
50x60	Réduction	A visser	33x42	025593V	P76	14,33
50x60	Réduction	A visser	40x49	025594G	P76	14,94



**MANCHON UNION FONTE NOIRE À JOINT PLAT FF - FIG 330N**



Filetage	Forme	Type	Code	CR	€ HT
08x13	Union	A visser	354403T	P76	11,65
12x17	Union	A visser	354398Q	P76	8,84
15x21	Union	A visser	354399B	P76	6,09
20x27	Union	A visser	190873Z	P76	6,91
26x34	Union	A visser	190874K	P76	7,62
33x42	Union	A visser	190875V	P76	13,21
40x49	Union	A visser	354400M	P76	17,00
50x60	Union	A visser	354401X	P76	27,97



**MANCHON UNION FONTE NOIR À JOINT CONIQUE FF - FIG 340**



Filetage	Forme	Type	Code	CR	€ HT
15x21	Union	A visser	025338Y	P76	6,88
20x27	Union	A visser	025339J	P76	7,70
26x34	Union	A visser	025340U	P76	8,99
33x42	Union	A visser	025341F	P76	14,80
40x49	Union	A visser	025342Q	P76	18,36
50x60	Union	A visser	025343B	P76	30,11



**MANCHON UNION FONTE NOIRE À JOINT PLAT MF - FIG 331N**



Filetage	Forme	Type	Code	CR	€ HT
08x13	Union	A visser	354421J	P76	14,43
12x17	Union	A visser	354416G	P76	9,56
15x21	Union	A visser	354417R	P76	6,94
20x27	Union	A visser	190879N	P76	7,56
26x34	Union	A visser	190880Y	P76	9,17
33x42	Union	A visser	190881J	P76	15,85
40x49	Union	A visser	354418C	P76	19,98
50x60	Union	A visser	354419N	P76	30,98



**MANCHON UNION FONTE NOIRE À JOINT CONIQUE MF - FIG 341N**



Filetage	Forme	Type	Code	CR	€ HT
08x13	Manchon	A visser	025349P	P76	13,55
12x17	Manchon	A visser	025350A	P76	8,44
15x21	Manchon	A visser	025351L	P76	6,37
20x27	Manchon	A visser	025352W	P76	7,66
26x34	Manchon	A visser	025353H	P76	9,49
33x42	Manchon	A visser	025354S	P76	15,01
40x49	Manchon	A visser	025355D	P76	20,21
50x60	Manchon	A visser	025356O	P76	30,60



**TÉ ÉGAL F FONTE NOIRE - FIG 133N**



Filetage	Forme	Type	Code	CR	€ HT
05x10	Té égal	A visser	025187B	P76	4,69
08x13	Té égal	A visser	025188M	P76	3,37
12x17	Té égal	A visser	025189X	P76	2,96
15x21	Té égal	A visser	025190I	P76	1,69
20x27	Té égal	A visser	025191T	P76	2,91
26x34	Té égal	A visser	025192E	P76	4,24
33x42	Té égal	A visser	025193P	P76	8,15
40x49	Té égal	A visser	025194A	P76	13,21



**TÉ RÉDUIT OU AUGMENTÉ À L'EMBRANCHEMENT F FONTE NOIRE - FIG 130RN**



Filetage	Forme	Type	Filetage 2 (mm)	Code	CR	€ HT
20x27	Té réduit	A visser	12x17	<b>025647R</b>	P76	<b>4,65</b>
20x27	Té réduit	A visser	15x21	<b>025650Y</b>	P76	<b>3,47</b>
26x34	Té réduit	A visser	15x21	<b>025664W</b>	P76	<b>4,59</b>
26x34	Té réduit	A visser	20x27	<b>0256680</b>	P76	<b>5,03</b>
33x42	Té réduit	A visser	26x34	<b>025688A</b>	P76	<b>9,05</b>
40x49	Té réduit	A visser	26x34	<b>146547R</b>	P76	<b>12,00</b>
40x49	Té réduit	A visser	33x42	<b>146548C</b>	P76	<b>16,16</b>
50x60	Té réduit	A visser	15x21	<b>353486U</b>	P76	<b>14,94</b>
50x60	Té réduit	A visser	20x27	<b>353489B</b>	P76	<b>19,44</b>
50x60	Té réduit	A visser	26x34	<b>025732Q</b>	P76	<b>15,34</b>
50x60	Té réduit	A visser	33x42	<b>353496A</b>	P76	<b>19,44</b>
50x60	Té réduit	A visser	40x49	<b>146549N</b>	P76	<b>22,84</b>



**TÉ RÉDUIT F FONTE NOIRE - FIG.130RN**



Filetage	Forme	Type	Filetage 2 (mm)	Code	CR	€ HT
15x21	Té réduit	A visser	12x17	<b>025636A</b>	P76	<b>5,47</b>
26x34	Té réduit	A visser	20x27	<b>025667D</b>	P76	<b>7,10</b>
26x34	Té réduit	A visser	26x34	<b>025658I</b>	P76	<b>11,93</b>
26x34	Té réduit	A visser	26x34	<b>025670K</b>	P76	<b>7,41</b>
33x42	Té réduit	A visser	20x27	<b>353451Z</b>	P76	<b>14,09</b>
33x42	Té réduit	A visser	33x42	<b>025690W</b>	P76	<b>14,46</b>
33x42	Té réduit	A visser	33x42	<b>025691H</b>	P76	<b>16,88</b>
40x49	Té réduit	A visser	26x34	<b>353473H</b>	P76	<b>29,61</b>
40x49	Té réduit	A visser	40x49	<b>353480G</b>	P76	<b>23,82</b>
50x60	Té réduit	A visser	33x42	<b>353494E</b>	P76	<b>27,84</b>

**À COEUR BLANC - GALVANISÉ**



**ALLONGE ÉGALE MF FONTE GALVA - FIG 529A**



Filetage	Forme	Type	Code	CR	€ HT
15x21	Manchon	A visser	<b>025983V</b>	P76	<b>3,61</b>
20x27	Manchon	A visser	<b>025984G</b>	P76	<b>5,35</b>
33x42	Manchon	A visser	<b>036569N</b>	P76	<b>10,63</b>
40x49	Manchon	A visser	<b>151186I</b>	P76	<b>19,02</b>



**BOUCHON F FONTE GALVA - FIG 300**



Filetage	Forme	Code	CR	€ HT
08x13	Bouchon	<b>083952E</b>	P76	<b>2,61</b>
15x21	Bouchon	<b>025975L</b>	P76	<b>2,23</b>
20x27	Bouchon	<b>025976W</b>	P76	<b>2,67</b>
26x34	Bouchon	<b>025977H</b>	P76	<b>3,18</b>
33x42	Bouchon	<b>025978S</b>	P76	<b>4,74</b>
66x76	Bouchon	<b>076496S</b>	P76	<b>20,32</b>



**BOUCHON AVEC COLLET FONTE GALVA M - FIG 290**



Filetage	Forme	Type	Code	CR	€ HT
05x10	Bouchon	A visser	<b>199341P</b>	P76	<b>2,61</b>
08x13	Bouchon	A visser	<b>083951T</b>	P76	<b>1,68</b>
12x17	Bouchon	A visser	<b>025967B</b>	P76	<b>1,35</b>
15x21	Bouchon	A visser	<b>025968M</b>	P75	<b>1,15</b>
20x27	Bouchon	A visser	<b>025969X</b>	P76	<b>1,86</b>
26x34	Bouchon	A visser	<b>025970I</b>	P76	<b>2,07</b>
33x42	Bouchon	A visser	<b>025971T</b>	P76	<b>3,87</b>
40x49	Bouchon	A visser	<b>025972E</b>	P76	<b>4,74</b>
50x60	Bouchon	A visser	<b>025973P</b>	P76	<b>8,47</b>



**CONTRE-ÉCROU GALVANISÉ ÉVIDÉ**



Épaisseur (mm)	Filetage	Revêtement	Code	CR	€ HT
7.5	08x13	Galva	<b>354324I</b>	P76	<b>4,40</b>
8	12x17	Galva	<b>354317J</b>	P76	<b>4,19</b>
9	15x21	Galva	<b>354318U</b>	P76	<b>2,27</b>
10	20x27	Galva	<b>354319F</b>	P76	<b>2,48</b>
13	33x42	Galva	<b>354321B</b>	P76	<b>4,65</b>
14	40x49	Galva	<b>354322M</b>	P76	<b>5,51</b>
16	50x60	Galva	<b>354323X</b>	P76	<b>10,89</b>



**COURBE 90° FF FONTE GALVA - FIG 2**



Filetage	Forme	Type	Code	CR	€ HT
15x21	Coude	A visser	<b>025871L</b>	P76	<b>5,51</b>
20x27	Coude	A visser	<b>025872W</b>	P76	<b>8,50</b>
26x34	Coude	A visser	<b>025873H</b>	P76	<b>11,57</b>
33x42	Coude	A visser	<b>025874S</b>	P76	<b>19,99</b>
40x49	Coude	A visser	<b>025875D</b>	P76	<b>24,61</b>
50x60	Coude	A visser	<b>0258760</b>	P76	<b>34,15</b>
66x76	Coude	A visser	<b>026174Q</b>	P76	<b>96,07</b>



**COURBE 90° MF FONTE GALVA - FIG 1**



Filetage	Forme	Type	Code	CR	€ HT
05x10	Courbe	A visser	<b>353118C</b>	P76	<b>6,65</b>
08x13	Courbe	A visser	<b>199231B</b>	P76	<b>4,44</b>
20x27	Courbe	A visser	<b>025880G</b>	P76	<b>8,47</b>
33x42	Courbe	A visser	<b>025882C</b>	P76	<b>19,94</b>
66x76	Courbe	A visser	<b>026175B</b>	P76	<b>95,55</b>



**COURBE 45° FF FONTE GALVA - FIG 41**



Filetage	Forme	Type	Code	CR	€ HT
12x17	Coude	A visser	<b>025897L</b>	P76	<b>8,55</b>
20x27	Coude	A visser	<b>025899H</b>	P76	<b>8,35</b>
26x34	Coude	A visser	<b>025900S</b>	P76	<b>10,63</b>
33x42	Coude	A visser	<b>025901D</b>	P76	<b>19,10</b>
40x49	Coude	A visser	<b>0259020</b>	P76	<b>25,23</b>
50x60	Coude	A visser	<b>025903Z</b>	P76	<b>35,44</b>

Cuivre et laiton  
PVC  
Acier, fonte et inox  
Électrozingué et Inox  
Fonte évacuation  
Hydrocâblé  
Vanne, robinet et protection  
Compteur d'eau et accessoires  
Polyéthylène (PE)  
Distribution gaz  
Qualité de l'eau  
Supportage Fixation et visserie



**COURBE 45° MF FONTE GALVA - FIG 40**



Filetage	Forme	Type	Code	CR	€ HT
12x17	Coude	A visser	<b>025889B</b>	P76	<b>5,98</b>
20x27	Coude	A visser	<b>025891X</b>	P76	<b>7,44</b>
26x34	Coude	A visser	<b>025892I</b>	P76	<b>10,44</b>
40x49	Coude	A visser	<b>025894E</b>	P76	<b>21,70</b>



**COUDE 90° FF FONTE GALVA - FIG 90**



Filetage	Forme	Type	Code	CR	€ HT
12x17	Coude	A visser	<b>025848S</b>	P76	<b>2,51</b>
15x21	Coude	A visser	<b>025849D</b>	P75	<b>1,57</b>
20x27	Coude	A visser	<b>0258500</b>	P75	<b>2,29</b>
26x34	Coude	A visser	<b>025851Z</b>	P75	<b>3,62</b>
33x42	Coude	A visser	<b>025852K</b>	P76	<b>7,74</b>
40x49	Coude	A visser	<b>025853V</b>	P76	<b>11,30</b>
50x60	Coude	A visser	<b>025854G</b>	P76	<b>14,57</b>
66x76	Coude	A visser	<b>026171J</b>	P76	<b>29,39</b>



**COUDE 90° MF FONTE GALVA - FIG 92**



Filetage	Forme	Type	Angle (°)	Code	CR	€ HT
08x13	Coude	A visser	90	<b>025856C</b>	P76	<b>3,15</b>
12x17	Coude	A visser	90	<b>025857N</b>	P76	<b>2,84</b>
15x21	Coude	A visser	90	<b>025858Y</b>	P75	<b>1,68</b>
20x27	Coude	A visser	90	<b>025859J</b>	P75	<b>2,85</b>
26x34	Coude	A visser	90	<b>025860U</b>	P76	<b>4,75</b>
33x42	Coude	A visser	90	<b>025861F</b>	P76	<b>9,01</b>
40x49	Coude	A visser	90	<b>025862Q</b>	P76	<b>13,51</b>
50x60	Coude	A visser	90	<b>025863B</b>	P76	<b>17,71</b>



**COUDE RÉDUIT 90° FF FONTE GALVA - FIG 90R**



Filetage	Forme	Type	Filetage 2 (mm)	Code	CR	€ HT
50x60	Coude	A visser	20x27	<b>355150U</b>	P76	<b>7,60</b>
33x42	Coude	A visser	26x34	<b>355151F</b>	P76	<b>10,93</b>
40x49	Coude	A visser	33x42	<b>146599R</b>	P76	<b>17,16</b>
40x49	Coude	A visser	26x34	<b>146600C</b>	P76	<b>68,65</b>
33x42	Coude	A visser	33x42	<b>355154M</b>	P76	<b>80,65</b>
50x60	Coude	A visser	40x49	<b>355155X</b>	P76	<b>38,06</b>
66x76	Coude	A visser	50x60	<b>355156I</b>	P76	<b>75,96</b>



**COUDE 90° MM FONTE GALVA - FIG 100**



Filetage	Forme	Type	Code	CR	€ HT
12x17	Coude	A visser	<b>355447L</b>	P76	<b>8,70</b>
15x21	Coude	A visser	<b>355448W</b>	P76	<b>9,17</b>
20x27	Coude	A visser	<b>199221V</b>	P76	<b>10,25</b>
26x34	Coude	A visser	<b>355449H</b>	P76	<b>15,72</b>
33x42	Coude	A visser	<b>355450S</b>	P76	<b>22,51</b>
40x49	Coude	A visser	<b>355451D</b>	P76	<b>41,26</b>
50x60	Coude	A visser	<b>3554520</b>	P76	<b>42,62</b>



**COUDE 45° FF FONTE GALVA - FIG 120**



Filetage	Forme	Type	Code	CR	€ HT
12x17	Coude	A visser	<b>146565H</b>	P76	<b>6,92</b>
15x21	Coude	A visser	<b>146566S</b>	P76	<b>5,82</b>
20x27	Coude	A visser	<b>146567D</b>	P76	<b>7,18</b>
33x42	Coude	A visser	<b>146569Z</b>	P76	<b>18,92</b>
40x49	Coude	A visser	<b>353265H</b>	P76	<b>23,11</b>



**COUDE 45° MF FONTE GALVA - FIG 121**



Filetage	Forme	Type	Code	CR	€ HT
12x17	Coude	A visser	<b>353280Q</b>	P76	<b>5,42</b>
26x34	Coude	A visser	<b>146572G</b>	P76	<b>10,44</b>
33x42	Coude	A visser	<b>146573R</b>	P76	<b>24,02</b>
50x60	Coude	A visser	<b>146575N</b>	P76	<b>32,80</b>



**COUDE UNION FONTE GALVA FF À JOINT CONIQUE - FIG 96**



Filetage	Forme	Type	Code	CR	€ HT
08x13	Coude union	Joint conique	<b>355565J</b>	P76	<b>20,86</b>
20x27	Coude union	Joint conique	<b>025940Q</b>	P76	<b>13,78</b>
26x34	Coude union	Joint conique	<b>025941B</b>	P76	<b>19,69</b>
33x42	Coude union	Joint conique	<b>025942M</b>	P76	<b>32,84</b>
40x49	Coude union	Joint conique	<b>025943X</b>	P76	<b>39,13</b>
50x60	Coude union	Joint conique	<b>025944I</b>	P76	<b>65,94</b>



**COUDE UNION FONTE GALVA MF À JOINT CONIQUE - FIG 98**



Filetage	Forme	Type	Code	CR	€ HT
15x21	Coude union	Joint conique	<b>025947P</b>	P76	<b>11,90</b>
20x27	Coude union	Joint conique	<b>025948A</b>	P76	<b>15,11</b>
26x34	Coude union	Joint conique	<b>025949L</b>	P76	<b>20,67</b>
33x42	Coude union	Joint conique	<b>025950W</b>	P76	<b>34,70</b>
40x49	Coude union	Joint conique	<b>025951H</b>	P76	<b>42,48</b>
50x60	Coude union	Joint conique	<b>025952S</b>	P76	<b>70,21</b>



**CROIX ÉGALE F FONTE GALVA - FIG 180**



Filetage	Forme	Type	Code	CR	€ HT
12x17	Croix	A visser	<b>025909N</b>	P76	<b>8,47</b>
15x21	Croix	A visser	<b>025910Y</b>	P76	<b>8,35</b>
20x27	Croix	A visser	<b>025911J</b>	P76	<b>12,39</b>
26x34	Croix	A visser	<b>025912U</b>	P76	<b>15,40</b>
33x42	Croix	A visser	<b>025913F</b>	P76	<b>20,67</b>
40x49	Croix	A visser	<b>025914Q</b>	P76	<b>27,54</b>
50x60	Croix	A visser	<b>025915B</b>	P76	<b>41,13</b>



**DISTRIBUTEUR Y FONTE GALVA - FIG 220**



Filetage	Forme	Code	CR	€ HT
15x21	Distributeur	<b>085323F</b>	P76	<b>11,90</b>
26x34	Distributeur	<b>199206M</b>	P76	<b>31,14</b>



**DISTRIBUTEUR COUDÉ FONTE GALVA - FIG.221**



Filetage	Forme	Type	Code	CR	€ HT
12x17	Distributeur	A visser	<b>353863H</b>	P76	<b>12,77</b>
15x21	Distributeur	A visser	<b>025956K</b>	P76	<b>7,85</b>
20x27	Distributeur	A visser	<b>025957V</b>	P76	<b>12,39</b>
26x34	Distributeur	A visser	<b>025958G</b>	P76	<b>16,47</b>
33x42	Distributeur	A visser	<b>353864S</b>	P76	<b>29,16</b>
40x49	Distributeur	A visser	<b>353865D</b>	P76	<b>41,35</b>
50x60	Distributeur	A visser	<b>353866O</b>	P76	<b>63,25</b>



**MAMELON MM FONTE GALVA - FIG 280**



Filetage	Forme	Type	Code	CR	€ HT
12x17	Mamelon	A visser	<b>025814I</b>	P76	<b>3,33</b>
15x21	Mamelon	A visser	<b>025815T</b>	P75	<b>1,48</b>
20x27	Mamelon	A visser	<b>025816E</b>	P75	<b>1,93</b>
26x34	Mamelon	A visser	<b>025817P</b>	P76	<b>2,99</b>
33x42	Mamelon	A visser	<b>025818A</b>	P76	<b>5,11</b>
40x49	Mamelon	A visser	<b>025819L</b>	P76	<b>5,88</b>
50x60	Mamelon	A visser	<b>025820W</b>	P76	<b>11,62</b>
66x76	Mamelon	A visser	<b>026168C</b>	P76	<b>20,89</b>
80x90	Mamelon	A visser	<b>026177X</b>	P76	<b>25,13</b>
102x114	Mamelon	A visser	<b>199230Q</b>	P76	<b>92,58</b>



**MAMELON RÉDUIT MM FONTE GALVA - FIG 245**



Filetage	Forme	Type	Filetage 2 (mm)	Code	CR	€ HT
12x17	Réduction	A visser	08x13	<b>075689H</b>	P76	<b>3,61</b>
15x21	Réduction	A visser	12x17	<b>026031D</b>	P76	<b>4,19</b>
20x27	Réduction	A visser	15x21	<b>026034K</b>	P76	<b>3,62</b>
26x34	Réduction	A visser	15x21	<b>026036G</b>	P76	<b>7,34</b>
33x42	Réduction	A visser	15x21	<b>026038C</b>	P76	<b>13,85</b>
33x42	Réduction	A visser	20x27	<b>026039N</b>	P76	<b>9,54</b>
33x42	Réduction	A visser	26x34	<b>026040Y</b>	P76	<b>6,64</b>
40x49	Réduction	A visser	20x27	<b>026042U</b>	P76	<b>9,71</b>
40x49	Réduction	A visser	33x42	<b>026044Q</b>	P76	<b>8,35</b>
50x60	Réduction	A visser	26x34	<b>026045B</b>	P76	<b>13,87</b>
50x60	Réduction	A visser	33x42	<b>026046M</b>	P76	<b>17,27</b>



**MAMELON RÉDUIT MF FONTE GALVA - FIG 241**



Filetage	Forme	Type	Filetage 2 (mm)	Code	CR	€ HT
12x17	Réduction	A visser	08x13	<b>025987N</b>	P76	<b>2,27</b>
15x21	Réduction	A visser	08x13	<b>025989J</b>	P76	<b>1,74</b>
15x21	Réduction	A visser	12x17	<b>025990U</b>	P76	<b>1,74</b>
20x27	Réduction	A visser	12x17	<b>025992Q</b>	P76	<b>2,44</b>
20x27	Réduction	A visser	15x21	<b>025993B</b>	P76	<b>1,69</b>
26x34	Réduction	A visser	08x13	<b>199218O</b>	P76	<b>5,78</b>
26x34	Réduction	A visser	12x17	<b>025994M</b>	P76	<b>4,09</b>
26x34	Réduction	A visser	15x21	<b>025995X</b>	P76	<b>2,60</b>
26x34	Réduction	A visser	20x27	<b>025996I</b>	P76	<b>2,21</b>
33x42	Réduction	A visser	12x17	<b>025997T</b>	P76	<b>9,17</b>
33x42	Réduction	A visser	15x21	<b>025998E</b>	P76	<b>4,50</b>
33x42	Réduction	A visser	20x27	<b>025999P</b>	P76	<b>4,01</b>
33x42	Réduction	A visser	26x34	<b>026000A</b>	P76	<b>2,96</b>
40x49	Réduction	A visser	12x17	<b>026001L</b>	P76	<b>11,16</b>
40x49	Réduction	A visser	15x21	<b>026002W</b>	P76	<b>5,98</b>
40x49	Réduction	A visser	20x27	<b>026003H</b>	P76	<b>6,64</b>
40x49	Réduction	A visser	26x34	<b>026004S</b>	P76	<b>4,44</b>
40x49	Réduction	A visser	33x42	<b>026005D</b>	P76	<b>4,50</b>
50x60	Réduction	A visser	15x21	<b>026007Z</b>	P76	<b>11,99</b>
50x60	Réduction	A visser	20x27	<b>026008K</b>	P76	<b>11,87</b>
50x60	Réduction	A visser	26x34	<b>026009V</b>	P76	<b>9,74</b>
50x60	Réduction	A visser	33x42	<b>026010G</b>	P76	<b>9,31</b>
50x60	Réduction	A visser	40x49	<b>026011R</b>	P76	<b>8,35</b>
66x76	Réduction	A visser	26x34	<b>354002C</b>	P76	<b>19,10</b>
66x76	Réduction	A visser	33x42	<b>076498O</b>	P76	<b>22,17</b>
66x76	Réduction	A visser	40x49	<b>084792O</b>	P76	<b>20,89</b>
66x76	Réduction	A visser	50x60	<b>026067J</b>	P76	<b>16,00</b>
80x90	Réduction	A visser	40x49	<b>146614A</b>	P76	<b>27,76</b>
80x90	Réduction	A visser	66x76	<b>026066Y</b>	P76	<b>23,37</b>



MANCHON RÉDUIT FF FONTE GALVA - FIG 240



Filetage	Forme	Type	Filetage 2 (mm)	Code	CR	€ HT
15x21	Réduction	A visser	12x17	026015J	P76	2,96
20x27	Réduction	A visser	08x13	353977N	P76	5,83
26x34	Réduction	A visser	12x17	026018Q	P76	5,82
26x34	Réduction	A visser	15x21	026019B	P76	4,44
26x34	Réduction	A visser	20x27	026020M	P76	4,01
33x42	Réduction	A visser	20x27	026023P	P76	7,44
40x49	Réduction	A visser	20x27	026025T	P76	11,57
40x49	Réduction	A visser	33x42	026027L	P76	9,71
50x60	Réduction	A visser	20x27	146607B	P76	23,19
50x60	Réduction	A visser	33x42	026029H	P76	15,27
50x60	Réduction	A visser	40x49	026030S	P76	14,48
66x76	Réduction	A visser	50x60	146609X	P76	39,05



MANCHON RÉDUIT FM FONTE GALVA - FIG 246



Filetage	Forme	Type	Filetage 2 (mm)	Code	CR	€ HT
12x17	Réduction	A visser	08x13	076502G	P76	3,18
15x21	Réduction	A visser	12x17	026048I	P76	3,33
20x27	Réduction	A visser	12x17	026049T	P76	5,68
20x27	Réduction	A visser	15x21	026050E	P76	3,61
33x42	Réduction	A visser	15x21	146620H	P76	17,44
33x42	Réduction	A visser	20x27	026055H	P76	10,44
40x49	Réduction	A visser	20x27	026058O	P76	14,78
40x49	Réduction	A visser	26x34	026059Z	P76	12,39
40x49	Réduction	A visser	33x42	026060K	P76	10,89
50x60	Réduction	A visser	33x42	026062G	P76	17,64
66x76	Réduction	A visser	50x60	146622K	P76	37,40



MANCHON ÉGAL FF FONTE GALVA - FIG 270



Filetage	Forme	Type	Code	CR	€ HT
05x10	Manchon	A visser	199225N	P76	3,51
08x13	Manchon	A visser	076505N	P76	2,81
12x17	Manchon	A visser	025797D	P76	2,41
15x21	Manchon	A visser	025798O	P76	1,79
20x27	Manchon	A visser	025799Z	P76	2,42
26x34	Manchon	A visser	025800K	P76	3,57
33x42	Manchon	A visser	025801V	P76	5,61
40x49	Manchon	A visser	025802G	P76	8,07
50x60	Manchon	A visser	025803R	P76	11,94
66x76	Manchon	A visser	025804C	P76	33,06
80x90	Manchon	A visser	025796S	P76	39,75
102x114	Manchon	A visser	354115X	P76	92,58



MANCHON UNION FONTE GALVA À JOINT CONIQUE FF - FIG 340



Filetage	Forme	Type	Code	CR	€ HT
20x27	Union	A visser	025919T	P76	10,04
26x34	Union	A visser	025920E	P76	11,61
33x42	Union	A visser	025921P	P76	19,94
40x49	Union	A visser	025922A	P76	23,37
50x60	Union	A visser	025923L	P76	38,39
80x90	Union	A visser	146586E	P76	117,75



MANCHON ÉGAL FILETAGE DROITE / GAUCHE FONTE GALVA - FIG 271



Filetage	Forme	Type	Diamètre (mm)	Code	CR	€ HT
26x34	Manchon	A visser	26x34	025808U	P76	5,35
33x42	Manchon	A visser	33x42	025809F	P76	10,26
50x60	Manchon	A visser	50x60	025811B	P76	19,99



RACCORD UNION FONTE GALVA À JOINT PLAT FF - FIG 330



Filetage	Forme	Type	Code	CR	€ HT
08x13	Union	A visser	354396U	P76	14,24
12x17	Union	A visser	354391R	P76	10,60
15x21	Union	A visser	354392C	P76	7,18
26x34	Union	A visser	190871D	P76	9,43
33x42	Union	A visser	190872O	P76	16,28
40x49	Union	A visser	354393N	P76	21,00
50x60	Union	A visser	354394Y	P76	34,80
66x76	Union	A visser	354395J	P76	79,74
80x90	Union	A visser	354397F	P76	117,09



LA MARQUE DE TOUS LES PRODUITS DE LA SALLE DE BAINS

- ✓ Des produits design et performants
- ✓ Sans aucune concession sur le rapport qualité / prix
- ✓ La marque des professionnels au service des particuliers



100% DES PRODUITS EN STOCK





**MANCHON UNION FONTE GALVA À JOINT PLAT MF - FIG 331**



Filetage	Forme	Type	Code	CR	€ HT
08x13	Union	A visser	<b>354414K</b>	P76	<b>17,56</b>
12x17	Union	A visser	<b>354409H</b>	P76	<b>11,57</b>
15x21	Union	A visser	<b>354410S</b>	P76	<b>8,36</b>
20x27	Union	A visser	<b>190876G</b>	P76	<b>9,38</b>
26x34	Union	A visser	<b>190877R</b>	P76	<b>11,17</b>
33x42	Union	A visser	<b>190878C</b>	P76	<b>20,39</b>
40x49	Union	A visser	<b>354411D</b>	P76	<b>24,64</b>
50x60	Union	A visser	<b>354412O</b>	P76	<b>38,51</b>
66x76	Union	A visser	<b>354413Z</b>	P76	<b>110,73</b>
80x90	Union	A visser	<b>354415V</b>	P76	<b>161,81</b>



**MANCHON UNION FONTE GALVA À JOINT CONIQUE MF - FIG 341**



Filetage	Forme	Type	Code	CR	€ HT
08x13	Manchon	A visser	<b>025925H</b>	P76	<b>16,49</b>
12x17	Manchon	A visser	<b>025926S</b>	P76	<b>10,41</b>
15x21	Manchon	A visser	<b>025927D</b>	P76	<b>7,90</b>
20x27	Manchon	A visser	<b>025928O</b>	P76	<b>9,52</b>
26x34	Manchon	A visser	<b>025929Z</b>	P76	<b>11,81</b>
33x42	Manchon	A visser	<b>025930K</b>	P76	<b>20,56</b>
40x49	Manchon	A visser	<b>025931V</b>	P76	<b>26,37</b>
50x60	Manchon	A visser	<b>025932G</b>	P76	<b>42,05</b>
66x76	Manchon	A visser	<b>026173F</b>	P76	<b>92,12</b>
80x90	Manchon	A visser	<b>025934C</b>	P76	<b>144,06</b>



**RACCORD UNION FONTE GALVA À JOINT CONIQUE MM - FIG 344**



Filetage	Forme	Type	Code	CR	€ HT
08x13	Manchon	A visser	<b>189153H</b>	P76	<b>26,35</b>
12x17	Manchon	A visser	<b>354478M</b>	P76	<b>21,73</b>
20x27	Manchon	A visser	<b>354480I</b>	P76	<b>23,48</b>
26x34	Manchon	A visser	<b>354481T</b>	P76	<b>27,55</b>
33x42	Manchon	A visser	<b>354482E</b>	P76	<b>47,82</b>
40x49	Manchon	A visser	<b>354483P</b>	P76	<b>53,58</b>
50x60	Manchon	A visser	<b>354484A</b>	P76	<b>97,83</b>



**TÉ RÉDUIT À L'EMBRANCHEMENT FONTE GALVA - FIG 130R**



Filetage	Forme	Type	Filetage 2 (mm)	Code	CR	€ HT
20x27	Té réduit	A visser	12x17	<b>026084O</b>	P76	<b>5,65</b>
20x27	Té réduit	A visser	15x21	<b>026087V</b>	P76	<b>4,32</b>
26x34	Té réduit	A visser	15x21	<b>026096Q</b>	P76	<b>5,61</b>
26x34	Té réduit	A visser	20x27	<b>026099X</b>	P76	<b>6,02</b>
33x42	Té réduit	A visser	15x21	<b>026106W</b>	P76	<b>9,38</b>
33x42	Té réduit	A visser	20x27	<b>026109D</b>	P76	<b>9,90</b>
40x49	Té réduit	A visser	20x27	<b>026120U</b>	P76	<b>13,61</b>
50x60	Té réduit	A visser	20x27	<b>026132W</b>	P76	<b>24,14</b>
50x60	Té réduit	A visser	33x42	<b>026137Z</b>	P76	<b>24,14</b>



**TÉ ÉGAL F FONTE GALVA - FIG 130**



Filetage	Forme	Type	Code	CR	€ HT
05x10	Té égal	A visser	<b>199222G</b>	P76	<b>5,61</b>
15x21	Té égal	A visser	<b>025825Z</b>	P76	<b>2,09</b>
20x27	Té égal	A visser	<b>025826K</b>	P75	<b>3,62</b>
26x34	Té égal	A visser	<b>025827V</b>	P76	<b>5,36</b>
33x42	Té égal	A visser	<b>025828G</b>	P76	<b>10,44</b>
40x49	Té égal	A visser	<b>025829R</b>	P76	<b>16,17</b>
50x60	Té égal	A visser	<b>025830C</b>	P76	<b>22,74</b>
66x76	Té égal	A visser	<b>026170Y</b>	P76	<b>52,16</b>



**TÉ RÉDUIT ET AUGMENTÉ F FONTE GALVA - FIG 130R**



Filetage	Forme	Type	Filetage 2 (mm)	Code	CR	€ HT
15x21	Té réduit	A visser	12x17	<b>026075T</b>	P76	<b>6,72</b>
26x34	Té réduit	A visser	26x34	<b>026100I</b>	P76	<b>15,00</b>
33x42	Té réduit	A visser	20x27	<b>026107H</b>	P76	<b>17,41</b>
33x42	Té réduit	A visser	33x42	<b>353362I</b>	P76	<b>17,77</b>
40x49	Té réduit	A visser	26x34	<b>353373Z</b>	P76	<b>20,86</b>
40x49	Té réduit	A visser	40x49	<b>353378C</b>	P76	<b>26,08</b>
40x49	Té réduit	A visser	40x49	<b>026126I</b>	P76	<b>29,33</b>
40x49	Té réduit	A visser	40x49	<b>353379N</b>	P76	<b>28,99</b>
50x60	Té réduit	A visser	33x42	<b>353390E</b>	P76	<b>34,50</b>

**grandbains**

Du grand art. grandbains.fr

**Votre expert  
salle de bains**

- Salle de bains
- Accessoires
- Carrelage

## TUBE ACIER

### TUBE ACIER SOUDÉ T1

Prix au 100 - Prix variable selon le cours de l'acier

#### TUBE ACIER GALVANISÉ - BOUT LISSE (T1)



Longueur (m)	Diamètre extérieur (mm)	Code	CR	€ HT
6.45	17.2	063358I	P76	1209,00
6.45	21.3	000538Q	P74	1190,00
6.45	26.9	000539B	P74	1476,00
6.45	33.7	000540M	P75	1983,00
6.45	42.4	000541X	P75	2516,00
6.45	48.3	000542I	P75	2925,00
6.45	60.3	000543T	P75	4004,00
6.45	76.1	045826Y	P75	5135,00
6.45	88.9	070433P	P76	6045,00
6.45	114.3	084205F	P76	8899,00

#### TUBE ACIER NOIR - BOUT LISSE (T1)



Longueur (m)	Diamètre extérieur (mm)	Code	CR	€ HT
6.45	17.2	000516I	P74	949,00
6.45	21.3	000517T	P74	839,00
6.45	26.9	000518E	P74	1027,00
6.45	33.7	000519P	P74	1476,00
6.45	42.4	000520A	P74	1872,00
6.45	48.3	000521L	P74	2158,00
6.45	60.3	000522W	P74	2997,00
6.45	76.1	000524S	P74	3848,00
6.45	88.9	000525D	P74	4531,00
6.45	114.3	000527Z	P75	6624,00

#### TUBE ACIER GALVANISÉ - FILETÉ MANCHONNÉ (T1)



Longueur (m)	Diamètre extérieur (mm)	Code	CR	€ HT
6.45	17.2	000544E	P75	1346,00
6.45	21.3	000545P	P74	1326,00
6.45	26.9	000546A	P74	1645,00
6.45	33.7	000547L	P74	2204,00
6.45	42.4	000548W	P74	2795,00
6.45	48.3	000549H	P74	3257,00
6.45	60.3	000550S	P74	4459,00

### TUBE ACIER SANS SOUDURE T3 / T10

#### TUBE ACIER NOIR - BOUT LISSE (T3)



Longueur (m)	Diamètre extérieur (mm)	Code	CR	€ HT
6.45	17.2	0005780	P75	1128,00
6.45	21.3	000579Z	P74	1165,00
6.45	26.9	000580K	P74	1493,00
6.45	33.7	000581V	P74	2228,00
6.45	42.4	000582G	P74	2684,00
6.45	48.3	000583R	P74	2734,00
6.45	60.3	000584C	P74	4039,00
6.45	76.1	000586Y	P76	5500,00
6.45	88.9	000587J	P76	7968,00

#### TUBE ACIER GALVANISÉ - BOUT LISSE (T3)



Longueur (m)	Diamètre extérieur (mm)	Code	CR	€ HT
6.45	17.2	000600W	P75	1717,00
6.45	21.3	000601H	P74	2231,00
6.45	26.9	000602S	P74	2281,00
6.45	33.7	000603D	P75	3649,00
6.45	42.4	000604O	P75	4404,00
6.45	48.3	000605Z	P75	4589,00
6.45	60.3	000606K	P75	6599,00
6.45	76.1	147633D	P75	6734,00
6.45	88.9	147634O	P76	9108,00

#### TUBE SANS SOUDURE



Longueur (m)	Diamètre extérieur (mm)	Code	CR	€ HT
6.1	88.9	000563F	P74	5352,00
6.1	101.6	000564Q	P76	5703,00
6.1	108	000565B	P76	6075,00
6.1	114.3	000566M	P74	8036,00
6.1	133	000567X	P76	10561,00
6.1	139.7	000568I	P74	11464,00
6.1	159	000569T	P75	15168,00
6.1	168.3	000570E	P75	15556,00
6.1	193.7	000571P	P75	25061,00
6.1	219.1	000572A	P75	29555,00
6.1	273	000574W	P76	37369,00



# tereva-direct.fr

Une livraison adaptée  
à vos besoins



Commande  
prête en 10 min,  
pas une de plus !



Livraison  
urgente  
J+1 avant 9h



Livraison  
standard  
24h à 48h



Livraison  
personnalisée

SEULEMENT CHEZ TÈRÈVA !

À SOUDER



COURBE À SOUDER 90° - 3D - ACIER NOIR



Forme	Type	Diamètre (mm)	Code	CR	€ HT
Courbe	À souder	21,3	<b>026491T</b>	P75	<b>2,21</b>
Courbe	À souder	26,9	<b>026492E</b>	P74	<b>2,07</b>
Courbe	À souder	33,7	<b>026493P</b>	P74	<b>2,07</b>
Courbe	À souder	42,4	<b>026495L</b>	P74	<b>2,46</b>
Courbe	À souder	48,3	<b>026497H</b>	P74	<b>3,23</b>
Courbe	À souder	60,3	<b>026498S</b>	P74	<b>4,76</b>
Courbe	À souder	76,1	<b>0265000</b>	P75	<b>6,80</b>
Courbe	À souder	88,9	<b>026501Z</b>	P75	<b>10,76</b>
Courbe	À souder	114,3	<b>026504G</b>	P75	<b>20,19</b>
Courbe	À souder	139,7	<b>026506C</b>	P75	<b>38,73</b>



COURBE À SOUDER 90° - 5D - ACIER NOIR



Forme	Type	Diamètre (mm)	Code	CR	€ HT
Courbe	À souder	21,3	<b>026523H</b>	P75	<b>4,33</b>
Courbe	À souder	26,9	<b>026524S</b>	P75	<b>4,33</b>
Courbe	À souder	33,7	<b>026525D</b>	P75	<b>4,88</b>
Courbe	À souder	42,4	<b>026527Z</b>	P75	<b>5,37</b>
Courbe	À souder	48,3	<b>026528K</b>	P75	<b>6,63</b>
Courbe	À souder	60,3	<b>026529V</b>	P75	<b>9,92</b>
Courbe	À souder	76,1	<b>026531R</b>	P75	<b>13,50</b>
Courbe	À souder	88,9	<b>026532C</b>	P75	<b>19,48</b>
Courbe	À souder	114,3	<b>026535J</b>	P75	<b>36,95</b>
Courbe	À souder	139,7	<b>026537F</b>	P75	<b>144,84</b>



FOND BOMBÉ À SOUDER ACIER NOIR



Dimensions (mm)	Forme	Type	Diamètre (mm)	Code	CR	€ HT
Ep : 2.3	Fond bombé	À souder	33,7	<b>026548W</b>	P75	<b>0,81</b>
Ep : 2.6	Fond bombé	À souder	42,4	<b>026549H</b>	P75	<b>0,85</b>
Ep : 2.6	Fond bombé	À souder	48,3	<b>026550S</b>	P75	<b>1,01</b>
Ep : 2.9	Fond bombé	À souder	60,3	<b>026551D</b>	P75	<b>1,07</b>
Ep : 2.9	Fond bombé	À souder	76,1	<b>026553Z</b>	P75	<b>1,59</b>
Ep : 3.2	Fond bombé	À souder	88,9	<b>026554K</b>	P75	<b>1,99</b>
Ep : 3.6	Fond bombé	À souder	101,6	<b>026555V</b>	P75	<b>5,24</b>
Ep : 3.6	Fond bombé	À souder	114,3	<b>026557R</b>	P75	<b>5,66</b>
Ep : 4	Fond bombé	À souder	133	<b>026558C</b>	P75	<b>7,42</b>
Ep : 4	Fond bombé	À souder	139,7	<b>026561J</b>	P75	<b>10,53</b>
Ep : 4.5	Fond bombé	À souder	159	<b>026559N</b>	P75	<b>13,56</b>
Ep : 4.5	Fond bombé	À souder	168,3	<b>026564Q</b>	P75	<b>16,75</b>
Ep : 5	Fond bombé	À souder	219,1	<b>026560Y</b>	P75	<b>29,56</b>
Ep : 6.3	Fond bombé	À souder	273	<b>026566M</b>	P75	<b>68,52</b>



RÉDUCTION À SOUDER CONCENTRIQUE ACIER NOIR



Dimensions (mm)	Forme	Type	Diamètre (mm)	Diamètre	Code	CR	€ HT
L. 50	Réduction concentrique	À souder	33,7	26,9	<b>026568I</b>	P75	<b>4,98</b>
L. 50	Réduction concentrique	À souder	42,4	26,9	<b>026569T</b>	P75	<b>5,43</b>
L. 50	Réduction concentrique	À souder	42,4	33,7	<b>035844U</b>	P75	<b>5,08</b>
L. 64	Réduction concentrique	À souder	48,3	26,9	<b>026571P</b>	P75	<b>7,38</b>
L. 64	Réduction concentrique	À souder	48,3	33,7	<b>026572A</b>	P75	<b>5,95</b>
L. 64	Réduction concentrique	À souder	48,3	42,4	<b>147089Z</b>	P75	<b>5,11</b>
L. 76	Réduction concentrique	À souder	60,3	33,7	<b>026575H</b>	P75	<b>7,55</b>
L. 76	Réduction concentrique	À souder	60,3	42,4	<b>026576S</b>	P75	<b>6,60</b>
L. 76	Réduction concentrique	À souder	60,3	48,3	<b>0265780</b>	P75	<b>5,79</b>
L. 76	Réduction concentrique	À souder	76,1	42,4	<b>026583R</b>	P75	<b>8,88</b>
L. 90	Réduction concentrique	À souder	76,1	48,3	<b>026584C</b>	P75	<b>7,84</b>
L. 90	Réduction concentrique	À souder	76,1	60,3	<b>026586Y</b>	P75	<b>7,19</b>
L. 90	Réduction concentrique	À souder	88,9	48,3	<b>026588U</b>	P75	<b>13,04</b>
L. 90	Réduction concentrique	À souder	88,9	60,3	<b>026589F</b>	P75	<b>10,37</b>
L. 90	Réduction concentrique	À souder	88,9	76,1	<b>026590Q</b>	P75	<b>8,49</b>
L. 90	Réduction concentrique	À souder	114,3	60,3	<b>026596E</b>	P75	<b>24,84</b>
L. 90	Réduction concentrique	À souder	114,3	76,1	<b>026598A</b>	P75	<b>19,19</b>
L. 100	Réduction concentrique	À souder	114,3	88,9	<b>026617B</b>	P75	<b>16,85</b>
L. 127	Réduction concentrique	À souder	139,7	114,3	<b>147105T</b>	P75	<b>29,33</b>
L. 127	Réduction concentrique	À souder	139,7	76,1	<b>026603D</b>	P75	<b>45,76</b>
L. 127	Réduction concentrique	À souder	139,7	88,9	<b>147093R</b>	P75	<b>38,80</b>
L. 140	Réduction concentrique	À souder	168,3	139,7	<b>351367H</b>	P75	<b>37,36</b>
L. 140	Réduction concentrique	À souder	168,3	88,9	<b>026609R</b>	P75	<b>65,92</b>
L. 140	Réduction concentrique	À souder	168,3	114,3	<b>035845F</b>	P75	<b>43,16</b>



TÉ ÉGAL À SOUDER ACIER NOIR



Dimensions (mm)	Forme	Type	Diamètre (mm)	Code	CR	€ HT
L. 50	Té égal	À souder	21,3	<b>546951J</b>	P75	<b>19,06</b>
L. 58	Té égal	À souder	26,9	<b>546952U</b>	P75	<b>21,23</b>
L. 76	Té égal	À souder	33,7	<b>546953F</b>	P75	<b>23,74</b>
L. 96	Té égal	À souder	42,4	<b>546954Q</b>	P75	<b>27,38</b>
L. 114	Té égal	À souder	48,3	<b>546955B</b>	P75	<b>31,41</b>
L. 128	Té égal	À souder	60,3	<b>546956M</b>	P75	<b>39,65</b>
L. 152	Té égal	À souder	76,1	<b>546957X</b>	P75	<b>57,53</b>
L. 172	Té égal	À souder	88,9	<b>546958I</b>	P75	<b>82,05</b>
L. 210	Té égal	À souder	114,3	<b>546959T</b>	P75	<b>115,18</b>

À VISSER



MAMELON ACIER NOIR À VISSER L 40 MM



Dimensions (mm)	Filetage	Forme	Type	Diamètre (mm)	Code	CR	€ HT
L. 40	12x17	Mamelon	À visser	Valeur non définie	<b>026279B</b>	P76	<b>1,33</b>
L. 40	15x21	Mamelon	À visser	Valeur non définie	<b>026280M</b>	P76	<b>0,82</b>



**MAMELON ACIER NOIR À VISSER L 50 MM**



Dimensions (mm)	Filetage	Forme	Type	Diamètre (mm)	Code	CR	€ HT
L. 50	12x17	Mamelon	A visser	Valeur non définie	<b>026287L</b>	P76	<b>1,47</b>
L. 50	15x21	Mamelon	A visser	Valeur non définie	<b>026288W</b>	P76	<b>0,85</b>
L. 50	26x34	Mamelon	A visser	Valeur non définie	<b>026290S</b>	P76	<b>1,16</b>
L. 50	33x42	Mamelon	A visser	Valeur non définie	<b>026291D</b>	P76	<b>1,61</b>



**MAMELON ACIER NOIR À VISSER L 60 MM**



Dimensions (mm)	Filetage	Forme	Type	Diamètre (mm)	Code	CR	€ HT
L. 60	12x17	Mamelon	A visser	Valeur non définie	<b>026294K</b>	P76	<b>1,23</b>
L. 60	15x21	Mamelon	A visser	Valeur non définie	<b>026295V</b>	P76	<b>0,89</b>
L. 60	20x27	Mamelon	A visser	Valeur non définie	<b>026296G</b>	P76	<b>0,90</b>
L. 60	26x34	Mamelon	A visser	Valeur non définie	<b>026297R</b>	P76	<b>1,30</b>
L. 60	33x42	Mamelon	A visser	Valeur non définie	<b>026298C</b>	P76	<b>1,79</b>
L. 60	40x49	Mamelon	A visser	Valeur non définie	<b>026299N</b>	P76	<b>1,98</b>



**MAMELON ACIER NOIR À VISSER L 80 MM**



Dimensions (mm)	Filetage	Forme	Type	Diamètre (mm)	Code	CR	€ HT
L. 80	12x17	Mamelon	A visser	Valeur non définie	<b>026301J</b>	P76	<b>1,23</b>
L. 80	15x21	Mamelon	A visser	Valeur non définie	<b>026302U</b>	P76	<b>0,90</b>
L. 80	20x27	Mamelon	A visser	Valeur non définie	<b>026303F</b>	P76	<b>1,04</b>
L. 80	26x34	Mamelon	A visser	Valeur non définie	<b>026304Q</b>	P76	<b>1,33</b>
L. 80	33x42	Mamelon	A visser	Valeur non définie	<b>026305B</b>	P76	<b>1,83</b>
L. 80	40x49	Mamelon	A visser	Valeur non définie	<b>026306M</b>	P76	<b>2,17</b>



**MAMELON ACIER NOIR À VISSER L 100 MM**



Dimensions (mm)	Filetage	Forme	Type	Diamètre (mm)	Code	CR	€ HT
L. 100	12x17	Mamelon	A visser	Valeur non définie	<b>026308I</b>	P76	<b>1,33</b>
L. 100	15x21	Mamelon	A visser	Valeur non définie	<b>026309T</b>	P76	<b>0,90</b>
L. 100	20x27	Mamelon	A visser	Valeur non définie	<b>026310E</b>	P76	<b>1,02</b>
L. 100	26x34	Mamelon	A visser	Valeur non définie	<b>026311P</b>	P76	<b>1,33</b>
L. 100	33x42	Mamelon	A visser	Valeur non définie	<b>026312A</b>	P76	<b>2,01</b>
L. 100	40x49	Mamelon	A visser	Valeur non définie	<b>026313L</b>	P76	<b>2,39</b>
L. 100	50x60	Mamelon	A visser	Valeur non définie	<b>026314W</b>	P76	<b>3,43</b>
L. 100	66x76	Mamelon	A visser	Valeur non définie	<b>026315H</b>	P76	<b>6,57</b>



**MAMELON ACIER NOIR À VISSER L 120 MM**



Dimensions (mm)	Filetage	Forme	Type	Diamètre (mm)	Code	CR	€ HT
L. 120	12x17	Mamelon	A visser	Valeur non définie	<b>026317D</b>	P76	<b>1,47</b>
L. 120	15x21	Mamelon	A visser	Valeur non définie	<b>026318O</b>	P76	<b>1,01</b>
L. 120	20x27	Mamelon	A visser	Valeur non définie	<b>026319Z</b>	P76	<b>1,26</b>
L. 120	26x34	Mamelon	A visser	Valeur non définie	<b>026320K</b>	P76	<b>1,69</b>
L. 120	33x42	Mamelon	A visser	Valeur non définie	<b>026321V</b>	P76	<b>2,34</b>
L. 120	40x49	Mamelon	A visser	Valeur non définie	<b>026322G</b>	P76	<b>2,90</b>
L. 120	50x60	Mamelon	A visser	Valeur non définie	<b>026323R</b>	P76	<b>3,94</b>



**MAMELON ACIER NOIR À VISSER L 150 MM**



Dimensions (mm)	Filetage	Forme	Type	Diamètre (mm)	Code	CR	€ HT
L. 150	12x17	Mamelon	A visser	Valeur non définie	<b>059152W</b>	P76	<b>1,66</b>
L. 150	15x21	Mamelon	A visser	Valeur non définie	<b>147113D</b>	P76	<b>1,07</b>
L. 150	20x27	Mamelon	A visser	Valeur non définie	<b>147114O</b>	P76	<b>1,42</b>
L. 150	26x34	Mamelon	A visser	Valeur non définie	<b>147116K</b>	P76	<b>1,89</b>
L. 150	33x42	Mamelon	A visser	Valeur non définie	<b>147115Z</b>	P76	<b>2,48</b>
L. 150	40x49	Mamelon	A visser	Valeur non définie	<b>147120C</b>	P76	<b>3,33</b>
L. 150	50x60	Mamelon	A visser	Valeur non définie	<b>147121N</b>	P76	<b>4,37</b>
L. 150	66x76	Mamelon	A visser	Valeur non définie	<b>147117V</b>	P76	<b>7,65</b>
L. 150	80x90	Mamelon	A visser	Valeur non définie	<b>147119R</b>	P76	<b>9,83</b>



**MAMELON ACIER NOIR À VISSER L 200 MM**



Dimensions (mm)	Filetage	Forme	Type	Diamètre (mm)	Code	CR	€ HT
L. 200	12x17	Mamelon	A visser	Valeur non définie	<b>364804E</b>	P76	<b>1,98</b>
L. 200	15x21	Mamelon	A visser	Valeur non définie	<b>076527V</b>	P76	<b>1,31</b>
L. 200	20x27	Mamelon	A visser	Valeur non définie	<b>076526K</b>	P76	<b>1,67</b>
L. 200	26x34	Mamelon	A visser	Valeur non définie	<b>147128M</b>	P76	<b>2,39</b>
L. 200	33x42	Mamelon	A visser	Valeur non définie	<b>147129X</b>	P76	<b>3,28</b>
L. 200	40x49	Mamelon	A visser	Valeur non définie	<b>147130I</b>	P76	<b>3,84</b>
L. 200	50x60	Mamelon	A visser	Valeur non définie	<b>147122Y</b>	P76	<b>5,00</b>
L. 200	66x76	Mamelon	A visser	Valeur non définie	<b>147127B</b>	P76	<b>8,82</b>
L. 200	80x90	Mamelon	A visser	Valeur non définie	<b>147131T</b>	P76	<b>11,23</b>



**MAMELON ACIER NOIR À VISSER L 300 MM**



Dimensions (mm)	Filetage	Forme	Type	Diamètre (mm)	Code	CR	€ HT
L. 300	12x17	Mamelon	A visser	Valeur non définie	<b>364838O</b>	P76	<b>3,36</b>
L. 300	15x21	Mamelon	A visser	Valeur non définie	<b>364840K</b>	P76	<b>2,24</b>
L. 300	20x27	Mamelon	A visser	Valeur non définie	<b>364842G</b>	P76	<b>2,71</b>
L. 300	26x34	Mamelon	A visser	Valeur non définie	<b>364844C</b>	P76	<b>3,69</b>
L. 300	33x42	Mamelon	A visser	Valeur non définie	<b>364846Y</b>	P76	<b>5,10</b>
L. 300	40x49	Mamelon	A visser	Valeur non définie	<b>364848U</b>	P76	<b>6,04</b>
L. 300	50x60	Mamelon	A visser	Valeur non définie	<b>364850Q</b>	P76	<b>7,53</b>
L. 300	66x76	Mamelon	A visser	Valeur non définie	<b>364852M</b>	P76	<b>12,73</b>



**MAMELON ACIER NOIR À VISSER L 400 MM**



Dimensions (mm)	Filetage	Forme	Type	Diamètre (mm)	Code	CR	€ HT
L. 300	15x21	Mamelon	A visser	Valeur non définie	<b>364865Z</b>	P76	<b>3,02</b>
L. 300	20x27	Mamelon	A visser	Valeur non définie	<b>364867V</b>	P76	<b>3,65</b>
L. 300	26x34	Mamelon	A visser	Valeur non définie	<b>364869R</b>	P76	<b>4,95</b>



**MANCHON ACIER NOIR À VISSER**



Dimensions (mm)	Filetage	Forme	Type	Code	CR	€ HT
Valeur non définie	08x13	Manchon	A visser	<b>026337P</b>	P76	<b>0,48</b>
Valeur non définie	12x17	Manchon	A visser	<b>026338A</b>	P76	<b>0,46</b>
Valeur non définie	15x21	Manchon	A visser	<b>026339L</b>	P76	<b>0,51</b>
Valeur non définie	20x27	Manchon	A visser	<b>026341H</b>	P76	<b>0,65</b>
Valeur non définie	26x34	Manchon	A visser	<b>026340W</b>	P76	<b>1,01</b>
Valeur non définie	33x42	Manchon	A visser	<b>026342S</b>	P76	<b>1,47</b>
Valeur non définie	40x49	Manchon	A visser	<b>026343D</b>	P76	<b>1,86</b>
Valeur non définie	50x60	Manchon	A visser	<b>026344O</b>	P76	<b>2,51</b>
Valeur non définie	66x76	Manchon	A visser	<b>026346K</b>	P76	<b>3,99</b>
Valeur non définie	80x90	Manchon	A visser	<b>026347V</b>	P76	<b>5,60</b>



**MAMELON ACIER GALVANISÉ À VISSER L 60 MM**



Dimensions (mm)	Filetage	Forme	Type	Diamètre (mm)	Code	CR	€ HT
L. 60	12x17	Mamelon	A visser	Valeur non définie	<b>026363P</b>	P76	<b>1,26</b>
L. 60	15x21	Mamelon	A visser	Valeur non définie	<b>026364A</b>	P76	<b>0,90</b>
L. 60	20x27	Mamelon	A visser	Valeur non définie	<b>026365L</b>	P76	<b>0,97</b>
L. 60	26x34	Mamelon	A visser	Valeur non définie	<b>026366W</b>	P76	<b>1,33</b>
L. 60	40x49	Mamelon	A visser	Valeur non définie	<b>026368S</b>	P76	<b>2,08</b>



**MAMELON ACIER GALVANISÉ À VISSER L 80 MM**



Dimensions (mm)	Filetage	Forme	Type	Diamètre (mm)	Code	CR	€ HT
L. 80	15x21	Mamelon	A visser	Valeur non définie	<b>026371Z</b>	P76	<b>0,89</b>
L. 80	20x27	Mamelon	A visser	Valeur non définie	<b>026372K</b>	P76	<b>1,08</b>
L. 80	26x34	Mamelon	A visser	Valeur non définie	<b>026373V</b>	P76	<b>1,47</b>
L. 80	33x42	Mamelon	A visser	Valeur non définie	<b>026374G</b>	P76	<b>1,98</b>
L. 80	40x49	Mamelon	A visser	Valeur non définie	<b>026375R</b>	P76	<b>2,27</b>
L. 80	50x60	Mamelon	A visser	Valeur non définie	<b>026376C</b>	P76	<b>3,33</b>



**MAMELON ACIER GALVANISÉ À VISSER L 100 MM**



Dimensions (mm)	Filetage	Forme	Type	Diamètre (mm)	Code	CR	€ HT
L. 100	12x17	Mamelon	A visser	Valeur non définie	<b>026377N</b>	P76	<b>1,54</b>
L. 100	15x21	Mamelon	A visser	Valeur non définie	<b>026378Y</b>	P76	<b>0,94</b>
L. 100	20x27	Mamelon	A visser	Valeur non définie	<b>026379J</b>	P76	<b>1,23</b>
L. 100	26x34	Mamelon	A visser	Valeur non définie	<b>026380U</b>	P76	<b>1,64</b>
L. 100	33x42	Mamelon	A visser	Valeur non définie	<b>026381F</b>	P76	<b>2,08</b>
L. 100	40x49	Mamelon	A visser	Valeur non définie	<b>026382Q</b>	P76	<b>2,44</b>
L. 100	50x60	Mamelon	A visser	Valeur non définie	<b>026383B</b>	P76	<b>3,69</b>



**MAMELON ACIER GALVANISÉ À VISSER L 120 MM**



Dimensions (mm)	Filetage	Forme	Type	Diamètre (mm)	Code	CR	€ HT
L. 120	15x21	Mamelon	A visser	Valeur non définie	<b>026385X</b>	P76	<b>1,16</b>
L. 120	26x34	Mamelon	A visser	Valeur non définie	<b>026387T</b>	P76	<b>1,98</b>
L. 120	33x42	Mamelon	A visser	Valeur non définie	<b>026388E</b>	P76	<b>2,54</b>
L. 120	40x49	Mamelon	A visser	Valeur non définie	<b>026389P</b>	P76	<b>3,12</b>
L. 120	50x60	Mamelon	A visser	Valeur non définie	<b>026390A</b>	P76	<b>4,13</b>
L. 120	66x76	Mamelon	A visser	Valeur non définie	<b>076524O</b>	P76	<b>7,46</b>
L. 120	80x90	Mamelon	A visser	Valeur non définie	<b>364782W</b>	P76	<b>10,16</b>



**MAMELON ACIER GALVANISÉ À VISSER L 150 MM**



Dimensions (mm)	Filetage	Forme	Type	Diamètre (mm)	Code	CR	€ HT
L. 150	15x21	Mamelon	A visser	Valeur non définie	<b>026394S</b>	P76	<b>1,23</b>
L. 150	20x27	Mamelon	A visser	Valeur non définie	<b>026395D</b>	P76	<b>1,50</b>
L. 150	26x34	Mamelon	A visser	Valeur non définie	<b>026396O</b>	P76	<b>2,15</b>
L. 150	33x42	Mamelon	A visser	Valeur non définie	<b>026391L</b>	P76	<b>2,90</b>
L. 150	40x49	Mamelon	A visser	Valeur non définie	<b>026392W</b>	P76	<b>3,36</b>
L. 150	50x60	Mamelon	A visser	Valeur non définie	<b>026397Z</b>	P76	<b>4,37</b>
L. 150	66x76	Mamelon	A visser	Valeur non définie	<b>147126Q</b>	P76	<b>7,94</b>



**MAMELON ACIER GALVANISÉ À VISSER L 200 MM**



Dimensions (mm)	Filetage	Forme	Type	Diamètre (mm)	Code	CR	€ HT
L. 200	15x21	Mamelon	A visser	Valeur non définie	<b>088832U</b>	P76	<b>1,67</b>
L. 200	20x27	Mamelon	A visser	Valeur non définie	<b>147111H</b>	P76	<b>1,95</b>
L. 200	26x34	Mamelon	A visser	Valeur non définie	<b>147112S</b>	P76	<b>2,71</b>
L. 200	33x42	Mamelon	A visser	Valeur non définie	<b>147132E</b>	P76	<b>3,55</b>
L. 200	40x49	Mamelon	A visser	Valeur non définie	<b>147133P</b>	P76	<b>4,20</b>
L. 200	50x60	Mamelon	A visser	Valeur non définie	<b>147125F</b>	P76	<b>5,74</b>
L. 200	66x76	Mamelon	A visser	Valeur non définie	<b>147134A</b>	P76	<b>9,51</b>



**MAMELON ACIER GALVANISÉ À VISSER L 300 MM**



Dimensions (mm)	Filetage	Forme	Type	Diamètre (mm)	Code	CR	€ HT
L. 300	15x21	Mamelon	A visser	Valeur non définie	<b>364839Z</b>	P76	<b>2,61</b>
L. 300	20x27	Mamelon	A visser	Valeur non définie	<b>364841V</b>	P76	<b>3,24</b>
L. 300	26x34	Mamelon	A visser	Valeur non définie	<b>364843R</b>	P76	<b>4,59</b>
L. 300	33x42	Mamelon	A visser	Valeur non définie	<b>364845N</b>	P76	<b>5,79</b>
L. 300	40x49	Mamelon	A visser	Valeur non définie	<b>364847J</b>	P76	<b>6,74</b>
L. 300	50x60	Mamelon	A visser	Valeur non définie	<b>364849F</b>	P76	<b>9,18</b>
L. 300	66x76	Mamelon	A visser	Valeur non définie	<b>364851B</b>	P76	<b>13,16</b>
L. 300	80x90	Mamelon	A visser	Valeur non définie	<b>364855T</b>	P76	<b>16,01</b>



**MANCHON ACIER GALVANISÉ À VISSER**



Dimensions (mm)	Filetage	Forme	Type	Code	CR	€ HT
L. 26	12x17	Manchon	A visser	<b>046602G</b>	P76	<b>0,53</b>
L. 34	15x21	Manchon	A visser	<b>026405J</b>	P76	<b>0,60</b>
L. 36	20x27	Manchon	A visser	<b>026406U</b>	P76	<b>0,82</b>
L. 48	33x42	Manchon	A visser	<b>026408Q</b>	P76	<b>1,79</b>
L. 56	50x60	Manchon	A visser	<b>026409B</b>	P76	<b>3,09</b>
L. 65	66x76	Manchon	A visser	<b>026410M</b>	P76	<b>4,81</b>

**RACCORD KRONOS**



**RACCORD FEMELLE TOF KRONOS PN50 POUR TUBE EN FER**



Filetage	Type	Code	CR	€ HT
15x21	À compression / À visser	<b>1174893</b>	P75	<b>19,37</b>
20x27	À compression / À visser	<b>1174894</b>	P75	<b>19,23</b>
26x34	À compression / À visser	<b>1174898</b>	P75	<b>23,49</b>



**RACCORD MÂLE TOF KRONOS PN50 POUR TUBE EN FER**



Filetage	Type	Code	CR	€ HT
15x21	À compression / À visser	<b>1174899</b>	P75	<b>19,37</b>
20x27	À compression / À visser	<b>1174900</b>	P75	<b>19,23</b>
26x34	À compression / À visser	<b>1174901</b>	P75	<b>23,49</b>



**MANCHON TOF KRONOS PN50 POUR TUBE EN FER**



Filetage	Forme	Type	Code	CR	€ HT
15x21	Manchon	À compression / À visser	<b>1174902</b>	P75	<b>27,31</b>
20x27	Manchon	À compression / À visser	<b>1174903</b>	P75	<b>34,25</b>
26x34	Manchon	À compression / À visser	<b>1174904</b>	P75	<b>44,47</b>

**RACCORD ET COLLIER VITEFER**



**RACCORD VITEFER LONG GALVANISÉ**



Filetage	Forme	Type	Code	CR	€ HT
12x17	Ecrou prisonnier	À compression	<b>370374S</b>	P75	<b>53,92</b>
15x21	Ecrou prisonnier	À compression	<b>065616Q</b>	P75	<b>57,41</b>
20x27	Ecrou prisonnier	À compression	<b>069629L</b>	P75	<b>75,67</b>
26x34	Ecrou prisonnier	À compression	<b>352729N</b>	P75	<b>91,62</b>
33x42	Ecrou prisonnier	À compression	<b>352730Y</b>	P75	<b>116,34</b>
40x49	Ecrou prisonnier	À compression	<b>352731J</b>	P75	<b>134,08</b>
50x60	Ecrou prisonnier	À compression	<b>352732U</b>	P75	<b>194,22</b>



**RACCORD VITEFER LONG NOIR**



Sortie femelle pour tube acier -  
Température d'utilisation maxi 110°C avec joint standard nitrile -  
Raccord en acier usiné

Filetage	Forme	Type	Code	CR	€ HT
12x17	Ecrou prisonnier	À compression	<b>352736M</b>	P75	<b>48,39</b>
15x21	Ecrou prisonnier	À compression	<b>352737X</b>	P75	<b>50,93</b>
20x27	Ecrou prisonnier	À compression	<b>068599L</b>	P75	<b>65,96</b>
26x34	Ecrou prisonnier	À compression	<b>068590W</b>	P75	<b>82,01</b>
33x42	Ecrou prisonnier	À compression	<b>352738I</b>	P75	<b>103,67</b>
40x49	Ecrou prisonnier	À compression	<b>352739T</b>	P75	<b>116,99</b>
50x60	Ecrou prisonnier	À compression	<b>068593D</b>	P75	<b>170,47</b>



**COLLIER DE RÉPARATION FERVITE**



Filetage	Forme	Code	CR	€ HT
15x21	Collier	<b>1370100</b>	P75	<b>14,85</b>
20x27	Collier	<b>1370101</b>	P75	<b>17,62</b>
26x34	Collier	<b>1370102</b>	P75	<b>19,30</b>
33x42	Collier	<b>1370103</b>	P75	<b>20,16</b>
40x49	Collier	<b>1370104</b>	P75	<b>21,03</b>
50x60	Collier	<b>1370105</b>	P75	<b>22,47</b>



**MANCHON VITEFER**



Filetage	Forme	Type	Code	CR	€ HT
12x17	Manchon	À compression	<b>370375D</b>	P75	<b>47,64</b>
15x21	Manchon	À compression	<b>3703760</b>	P75	<b>50,59</b>
20x27	Manchon	À compression	<b>076522S</b>	P75	<b>67,99</b>
26x34	Manchon	À compression	<b>370381R</b>	P75	<b>81,01</b>
33x42	Manchon	À compression	<b>370383N</b>	P75	<b>102,97</b>
40x49	Manchon	À compression	<b>370385J</b>	P75	<b>117,05</b>

BRIDE



BRIDE À COLLERETTE PN 10/16



DN	Diamètre (mm)	Code	CR	€ HT
50	60,3	026440E	P75	19,54
65	76,1	026442A	P75	23,99
80	88,9	026443L	P75	30,77
100	114,3	026446S	P75	37,00
125	139,7	026447D	P75	47,47
150	168,3	086186I	P75	58,68
200	219,1	142887F	P75	101,23
250	273	338789V	P75	86,73



BRIDE À COLLERETTE PN 10/40



DN	Code	CR	€ HT
15	142904K	P75	9,66
32	142907R	P75	14,49
40	142908C	P75	16,44



BRIDE À COLLERETTE PN 25/40



DN	Code	CR	€ HT
100	142913F	P75	51,73



BRIDE À COLLERETTE GALVA PN 40



DN	Type	Code	CR	€ HT
40	À souder	1246102	P76	26,32



BRIDE À COLLERETTE GALVA PN 16



DN	Type	Code	CR	€ HT
50	À souder	1246103	P76	24,44
65	À souder	1246104	P76	26,04
80	À souder	1246105	P76	34,34
100	À souder	1246106	P76	41,10



BRIDE PLATE PN 10/16



DN	Code	CR	€ HT
50	026471H	P75	15,38
65	026472S	P75	18,91
80	026473D	P75	21,04
100	026475Z	P75	26,59
125	142886U	P75	33,70
150	040909R	P75	41,76
200	026476K	P75	61,32



BRIDE PLATE PN 10/40



DN	Code	CR	€ HT
15	338741N	P75	5,68
20	338743J	P75	6,75
25	078481I	P75	7,18
32	369893F	P75	12,64
40	026470W	P75	12,96



BRIDE PLEINE PN 10/16



DN	Code	CR	€ HT
50	2854119	P74	19,98
65	040913J	P75	28,71
80	040914U	P75	36,30
100	040915F	P75	45,16
125	040916Q	P75	62,92
150	2854120	P74	67,59



BRIDE PLEINE PN 10/40



DN	Type	Code	CR	€ HT
15	A visser	338730W	P75	10,03
20	A visser	338731H	P75	10,41
25	A visser	338733D	P75	11,21
32	A visser	040911N	P75	15,11
40	A visser	040912Y	P75	17,26



**BRIDE TARAUDÉE PN10/16**



DN	Filetage	Code	CR	€ HT
25	26x34	<b>2854116</b>	P74	<b>11,45</b>
32	33x42	<b>2854117</b>	P74	<b>16,81</b>
40	40x49	<b>026454C</b>	P75	<b>16,79</b>
50	50x60	<b>2854118</b>	P74	<b>21,60</b>
65	66x76	<b>026457J</b>	P75	<b>25,99</b>
80	80x90	<b>026458U</b>	P75	<b>37,68</b>
100	102x114	<b>2854121</b>	P74	<b>39,16</b>



**BRIDE TARAUDÉE ELECTRO-ZINGUÉE PN10/16**

Bride gamme excellence - Type 13/B1 - PN10/16 - EN1092-1 fév 2013



DN	Filetage	Code	CR	€ HT
50	40x49	<b>2854124</b>	P74	<b>65,48</b>
65	66x76	<b>338757H</b>	P75	<b>35,14</b>
80	80x90	<b>338758S</b>	P75	<b>45,66</b>
100	102x114	<b>338751T</b>	P75	<b>47,34</b>



**BRIDE TARAUDÉE ELECTRO-ZINGUÉE PN10/16**

Bride gamme excellence - Type 13/B1 - PN10/16 - EN1092-1 fév 2013



DN	Filetage	Code	CR	€ HT
25	26x34	<b>2854122</b>	P74	<b>40,71</b>
32	33x42	<b>2854123</b>	P74	<b>55,63</b>
50	40x49	<b>2854124</b>	P74	<b>65,48</b>

**JOINT DE BRIDE**



**JOINT DE BRIDE BA202 - EP ; 2MM**

Epaisseur (mm)	Matière	Diamètre intérieur (mm)	Code	CR	€ HT
2	Fibre	15	<b>363718S</b>	P75	<b>0,47</b>
2	Fibre	20	<b>3637200</b>	P75	<b>0,50</b>
2	Fibre	32	<b>363725R</b>	P75	<b>0,89</b>
2	Fibre	40	<b>363727N</b>	P75	<b>1,21</b>
2	Fibre	50	<b>363728Y</b>	P75	<b>1,39</b>
2	Fibre	60	<b>363729J</b>	P75	<b>2,01</b>
2	Fibre	65	<b>363730U</b>	P75	<b>1,60</b>
2	Fibre	80	<b>363731F</b>	P75	<b>2,16</b>
2	Fibre	100	<b>363716W</b>	P75	<b>2,45</b>
2	Fibre	125	<b>363717H</b>	P75	<b>2,69</b>
2	Fibre	150	<b>363719D</b>	P75	<b>3,73</b>
2	Fibre	200	<b>363721Z</b>	P75	<b>5,20</b>

**À SOUDER INOX**



**COURBE 3D INOX À SOUDER 304L - EP.2**



DN	Forme	Type	Code	CR	€ HT
15	Coude	À souder	<b>514764U</b>	P75	<b>5,98</b>
20	Coude	À souder	<b>514766Q</b>	P75	<b>6,33</b>
26	Coude	À souder	<b>514768M</b>	P75	<b>4,93</b>
33	Coude	À souder	<b>514769X</b>	P75	<b>7,01</b>
40	Coude	À souder	<b>514770I</b>	P75	<b>7,73</b>
66	Coude	À souder	<b>514773P</b>	P75	<b>13,76</b>
80	Coude	À souder	<b>514774A</b>	P75	<b>19,92</b>
102	Coude	À souder	<b>514762Y</b>	P75	<b>30,15</b>
125	Coude	À souder	<b>514763J</b>	P75	<b>51,98</b>
150	Coude	À souder	<b>514765F</b>	P75	<b>65,97</b>
200	Coude	À souder	<b>514767B</b>	P75	<b>165,26</b>



**COURBE 3D INOX À SOUDER 316L - EP.2**



DN	Forme	Type	Code	CR	€ HT
20	Coude	À souder	<b>514786C</b>	P75	<b>8,11</b>
26	Coude	À souder	<b>514788Y</b>	P75	<b>6,06</b>
33	Coude	À souder	<b>514789J</b>	P75	<b>7,80</b>
40	Coude	À souder	<b>514790U</b>	P75	<b>8,58</b>
50	Coude	À souder	<b>514792Q</b>	P75	<b>13,69</b>
65	Coude	À souder	<b>514793B</b>	P75	<b>20,59</b>
80	Coude	À souder	<b>514794M</b>	P75	<b>25,19</b>
100	Coude	À souder	<b>514782K</b>	P75	<b>41,80</b>
125	Coude	À souder	<b>514783V</b>	P75	<b>86,52</b>
150	Coude	À souder	<b>514785R</b>	P75	<b>105,99</b>
200	Coude	À souder	<b>514787N</b>	P75	<b>154,90</b>



**EMBOU À SOUDER MÂLE INOX 316**



Filetage	Forme	Type	Code	CR	€ HT
08x13	Demi-mamelon	À souder	<b>514820M</b>	P75	<b>2,06</b>
12x17	Demi-mamelon	À souder	<b>514811R</b>	P75	<b>2,05</b>
15x21	Demi-mamelon	À souder	<b>514812C</b>	P75	<b>2,38</b>
20x27	Demi-mamelon	À souder	<b>514813N</b>	P75	<b>2,85</b>
26x34	Demi-mamelon	À souder	<b>514814Y</b>	P75	<b>3,81</b>
33x42	Demi-mamelon	À souder	<b>514815J</b>	P75	<b>7,50</b>
40x49	Demi-mamelon	À souder	<b>514816U</b>	P75	<b>12,45</b>
50x60	Demi-mamelon	À souder	<b>514818Q</b>	P75	<b>10,93</b>
66x76	Demi-mamelon	À souder	<b>514819B</b>	P75	<b>23,79</b>
80x90	Demi-mamelon	À souder	<b>514821X</b>	P75	<b>35,47</b>
102x114	Demi-mamelon	À souder	<b>514810G</b>	P75	<b>63,42</b>





**FOND BOMBÉ INOX 316L**



Forme	Type	Diamètre (mm)	Code	CR	€ HT
Fond bombé	À souder	15x21	<b>515007P</b>	P75	<b>3,63</b>
Fond bombé	À souder	20x27	<b>515009L</b>	P75	<b>3,63</b>
Fond bombé	À souder	26x34	<b>515011H</b>	P75	<b>4,31</b>
Fond bombé	À souder	33x42	<b>515015Z</b>	P75	<b>4,76</b>
Fond bombé	À souder	40x49	<b>515016K</b>	P75	<b>5,23</b>
Fond bombé	À souder	50x60	<b>515017V</b>	P75	<b>6,38</b>
Fond bombé	À souder	66x76	<b>515018G</b>	P75	<b>8,25</b>
Fond bombé	À souder	80x90	<b>515019R</b>	P75	<b>13,69</b>
Fond bombé	À souder	102x114	<b>515005T</b>	P75	<b>20,06</b>
Fond bombé	À souder	125x139	<b>515006E</b>	P75	<b>24,79</b>
Fond bombé	À souder	150x168	<b>515008A</b>	P75	<b>36,49</b>
Fond bombé	À souder	200x219	<b>515010W</b>	P75	<b>57,21</b>
Fond bombé	À souder	250x273	<b>515012S</b>	P75	<b>74,07</b>



**RACCORD UNION 3 PIÈCES LF INOX 316**



Filetage	Forme	Type	Code	CR	€ HT
12x17	Raccord droit	À souder	<b>515021N</b>	P75	<b>10,54</b>
15x21	Raccord droit	À souder	<b>515022Y</b>	P75	<b>15,43</b>
20x27	Raccord droit	À souder	<b>515023J</b>	P75	<b>21,01</b>
26x34	Raccord droit	À souder	<b>515024U</b>	P75	<b>25,81</b>
33x42	Raccord droit	À souder	<b>515025F</b>	P75	<b>35,85</b>
40x49	Raccord droit	À souder	<b>515026Q</b>	P75	<b>37,82</b>
50x60	Raccord droit	À souder	<b>515028M</b>	P75	<b>51,29</b>



**RACCORD UNION 3 PIÈCES LM INOX 316**



Filetage	Type	Code	CR	€ HT
12x17	À souder	<b>515045R</b>	P75	<b>13,66</b>
15x21	À souder	<b>515046C</b>	P75	<b>18,04</b>
20x27	À souder	<b>515047N</b>	P75	<b>26,97</b>
26x34	À souder	<b>515048Y</b>	P75	<b>31,95</b>
33x42	À souder	<b>515049J</b>	P75	<b>43,20</b>
50x60	À souder	<b>515052Q</b>	P75	<b>59,81</b>



**RACCORD UNION 3 PIÈCES LL INOX 316**



Dimensions (mm)	Filetage	Type	Diamètre (mm)	Code	CR	€ HT
	12x17	À souder		<b>515033P</b>	P75	<b>12,26</b>
15 x 21		À souder	15x21	<b>515034A</b>	P75	<b>17,16</b>
20 x 27		À souder	20x27	<b>515035L</b>	P75	<b>23,94</b>
26 x 34		À souder	26x34	<b>515036W</b>	P75	<b>29,32</b>
33 x 42		À souder	33x42	<b>515037H</b>	P75	<b>37,43</b>
40 x 49		À souder	40x49	<b>515038S</b>	P75	<b>43,11</b>
50 x 60		À souder	50x60	<b>515040O</b>	P75	<b>51,96</b>



**RÉDUCTION CONCENTRIQUE INOX À SOUDER 304L**



Dimensions (mm)	Forme	Type	Diamètre	Code	CR	€ HT
26 x 17	Réduction concentrique	À souder	17	<b>515105B</b>	P75	<b>9,63</b>
26 x 21	Réduction concentrique	À souder	21	<b>515106M</b>	P75	<b>6,95</b>
33 x 21	Réduction concentrique	À souder	21	<b>515107X</b>	P75	<b>8,98</b>
33 x 26	Réduction concentrique	À souder	26	<b>515108I</b>	P75	<b>5,28</b>
42 x 26	Réduction concentrique	À souder	26	<b>515109T</b>	P75	<b>11,39</b>
42 x 33	Réduction concentrique	À souder	33	<b>515110E</b>	P75	<b>5,98</b>
48 x 33	Réduction concentrique	À souder	33	<b>515111P</b>	P75	<b>10,73</b>
60 x 33	Réduction concentrique	À souder	33	<b>516841N</b>	P75	<b>14,36</b>
60 x 42	Réduction concentrique	À souder	42	<b>515113L</b>	P75	<b>12,16</b>
60 x 48	Réduction concentrique	À souder	48	<b>515114W</b>	P75	<b>8,11</b>
76 x 60	Réduction concentrique	À souder	60	<b>515116S</b>	P75	<b>10,46</b>
88 x 60	Réduction concentrique	À souder	60	<b>515117D</b>	P75	<b>23,56</b>
88 x 76	Réduction concentrique	À souder	76	<b>515118O</b>	P75	<b>12,58</b>
114 x 76	Réduction concentrique	À souder	76	<b>515100Y</b>	P75	<b>27,09</b>
114 x 88	Réduction concentrique	À souder	88	<b>515101J</b>	P75	<b>23,27</b>
139 x 88	Réduction concentrique	À souder	88	<b>516844U</b>	P75	<b>52,88</b>



**RÉDUCTION CONCENTRIQUE À SOUDER 316L**



Dimensions (mm)	Forme	Type	Diamètre	Code	CR	€ HT
26 x 17	Réduction concentrique	À souder	17	<b>515124C</b>	P75	<b>12,41</b>
26 x 21	Réduction concentrique	À souder	21	<b>515125N</b>	P75	<b>8,53</b>
33 x 21	Réduction concentrique	À souder	21	<b>515126Y</b>	P75	<b>11,41</b>
33 x 26	Réduction concentrique	À souder	26	<b>515127J</b>	P75	<b>6,58</b>
42 x 26	Réduction concentrique	À souder	26	<b>515128U</b>	P75	<b>13,96</b>
42 x 33	Réduction concentrique	À souder	33	<b>515129F</b>	P75	<b>7,38</b>
48 x 33	Réduction concentrique	À souder	33	<b>515131B</b>	P75	<b>13,66</b>
48 x 42	Réduction concentrique	À souder	42	<b>515132M</b>	P75	<b>8,08</b>
60 x 42	Réduction concentrique	À souder	42	<b>515134I</b>	P75	<b>15,76</b>
60 x 48	Réduction concentrique	À souder	48	<b>515135T</b>	P75	<b>10,66</b>
60 x 48	Réduction concentrique	À souder	48	<b>516847B</b>	P75	<b>69,33</b>
76 x 48	Réduction concentrique	À souder	48	<b>515136E</b>	P75	<b>22,12</b>
76 x 60	Réduction concentrique	À souder	60	<b>515141H</b>	P75	<b>14,44</b>
86 x 60	Réduction concentrique	À souder	60	<b>515142S</b>	P75	<b>30,55</b>
88 x 76	Réduction concentrique	À souder	76	<b>515143D</b>	P75	<b>17,21</b>
114 x 76	Réduction concentrique	À souder	76	<b>515119Z</b>	P75	<b>36,13</b>
114 x 88	Réduction concentrique	À souder	88	<b>515120K</b>	P75	<b>27,76</b>



**TÉ ÉGAL INOX À SOUDER 304L**



Dimensions (mm)	Forme	Type	Diamètre	Code	CR	€ HT
Ep. 2	Té égal	À souder	26x34	<b>515149R</b>	P75	<b>12,41</b>
Ep. 2	Té égal	À souder	33x42	<b>515150C</b>	P75	<b>14,13</b>
Ep. 2	Té égal	À souder	40x49	<b>515151N</b>	P75	<b>19,71</b>
Ep. 2	Té égal	À souder	50x60	<b>515152Y</b>	P75	<b>18,14</b>
Ep. 2	Té égal	À souder	66x76	<b>515153J</b>	P75	<b>26,39</b>
Ep. 2	Té égal	À souder	80x90	<b>515155F</b>	P75	<b>34,75</b>
Ep. 2	Té égal	À souder	102x114	<b>515144O</b>	P75	<b>52,78</b>

Cuivre et laiton  
PVC  
Acier, fonte et inox  
Électrozingué et Inox  
Fonte évacuation  
Hydrocâblé  
Vanne, robinet et protection  
Compteur d'eau et accessoires  
Polyéthylène (PE)  
Distribution gaz  
Qualité de l'eau  
Supportage Fixation et visserie



**TÉ ÉGAL INOX 316L**



Dimensions (mm)	Forme	Type	Diamètre	Code	CR	€ HT
Ep. 2	Té égal	À souder	26x34	<b>515160I</b>	P75	<b>14,33</b>
Ep. 2	Té égal	À souder	33x42	<b>515161T</b>	P75	<b>17,24</b>
Ep. 2	Té égal	À souder	40x49	<b>515162E</b>	P75	<b>20,46</b>
Ep. 2	Té égal	À souder	50x60	<b>515163P</b>	P75	<b>24,44</b>
Ep. 2	Té égal	À souder	66x76	<b>515164A</b>	P75	<b>35,69</b>
Ep. 2	Té égal	À souder	80x90	<b>515166W</b>	P75	<b>49,51</b>
Ep. 2	Té égal	À souder	102x114	<b>515156Q</b>	P75	<b>65,16</b>

**À VISSER**



**ADAPTEUR HEXAGONAL CANNÉ À VISSER MÂLE GAZ BSP INOX 316**



Filetage	Forme	Type	Diamètre (mm)	Code	CR	€ HT
05x10	Adaptateur	À glissement / À visser	7	<b>514890C</b>	P75	<b>3,93</b>
08x13	Adaptateur	À glissement / À visser	9	<b>514891N</b>	P75	<b>3,58</b>
12x17	Adaptateur	À glissement / À visser	11	<b>514877P</b>	P75	<b>4,33</b>
15x21	Adaptateur	À glissement / À visser	13	<b>514878A</b>	P75	<b>5,46</b>
20x27	Adaptateur	À glissement / À visser	16	<b>514879L</b>	P75	<b>7,78</b>
26x34	Adaptateur	À glissement / À visser	25	<b>514881H</b>	P75	<b>14,21</b>
33x42	Adaptateur	À glissement / À visser	33	<b>514883D</b>	P75	<b>20,86</b>
40x49	Adaptateur	À glissement / À visser	39	<b>514885Z</b>	P75	<b>27,94</b>
50x60	Adaptateur	À glissement / À visser	51	<b>514887V</b>	P75	<b>37,72</b>



**BOUCHON FEMELLE INOX 316**



Filetage	Forme	Type	Code	CR	€ HT
08x13	Bouchon	A visser	<b>514710Y</b>	P75	<b>3,65</b>
12x17	Bouchon	A visser	<b>514701D</b>	P75	<b>4,53</b>
15x21	Bouchon	A visser	<b>514702O</b>	P75	<b>5,56</b>
20x27	Bouchon	A visser	<b>514703Z</b>	P75	<b>7,05</b>
33x42	Bouchon	A visser	<b>514705V</b>	P75	<b>15,31</b>
40x49	Bouchon	A visser	<b>514706G</b>	P75	<b>24,54</b>
50x60	Bouchon	A visser	<b>514708C</b>	P75	<b>38,17</b>
66x76	Bouchon	A visser	<b>514709N</b>	P75	<b>36,47</b>
80x90	Bouchon	A visser	<b>514711J</b>	P75	<b>56,79</b>
102x114	Bouchon	A visser	<b>514700S</b>	P75	<b>84,08</b>



**BOUCHON MÂLE INOX 316**



Filetage	Forme	Type	Code	CR	€ HT
05x10	Bouchon	A visser	<b>514695P</b>	P75	<b>4,13</b>
08x13	Bouchon	A visser	<b>514698W</b>	P75	<b>2,40</b>
12x17	Bouchon	A visser	<b>514698B</b>	P75	<b>2,95</b>
15x21	Bouchon	A visser	<b>514690M</b>	P75	<b>5,26</b>
20x27	Bouchon	A visser	<b>514691X</b>	P75	<b>6,86</b>
26x34	Bouchon	A visser	<b>514692I</b>	P75	<b>10,03</b>
33x42	Bouchon	A visser	<b>514693T</b>	P75	<b>19,84</b>
40x49	Bouchon	A visser	<b>514694E</b>	P75	<b>23,04</b>
50x60	Bouchon	A visser	<b>514696A</b>	P75	<b>40,97</b>
66x76	Bouchon	A visser	<b>514697L</b>	P75	<b>29,20</b>
80x90	Bouchon	A visser	<b>514699H</b>	P75	<b>42,18</b>
102x114	Bouchon	A visser	<b>514688Q</b>	P75	<b>71,70</b>



**COUDE 90° INOX 316 FF**



Filetage	Forme	Type	Code	CR	€ HT
05x10	Coude	A visser	<b>514847X</b>	P75	<b>2,55</b>
08x13	Coude	A visser	<b>514850E</b>	P75	<b>2,33</b>
12x17	Coude	A visser	<b>514839N</b>	P75	<b>2,81</b>
20x27	Coude	A visser	<b>514842U</b>	P75	<b>5,43</b>
26x34	Coude	A visser	<b>514843F</b>	P75	<b>9,01</b>
50x60	Coude	A visser	<b>514848I</b>	P75	<b>26,72</b>



**COUDE 90° MÂLE / FEMELLE INOX 316**



Filetage	Forme	Type	Code	CR	€ HT
05x10	Coude	A visser	<b>514859Z</b>	P75	<b>3,05</b>
08x13	Coude	A visser	<b>514862G</b>	P75	<b>3,05</b>
12x17	Coude	A visser	<b>514853L</b>	P75	<b>3,23</b>
15x21	Coude	A visser	<b>514854W</b>	P75	<b>4,20</b>
20x27	Coude	A visser	<b>514855H</b>	P75	<b>5,96</b>
26x34	Coude	A visser	<b>514856S</b>	P75	<b>9,63</b>
33x42	Coude	A visser	<b>514857D</b>	P75	<b>13,53</b>
50x60	Coude	A visser	<b>514860K</b>	P75	<b>29,52</b>
66x76	Coude	A visser	<b>514861V</b>	P75	<b>72,57</b>



**COUDE 45° INOX 316 FF**



Filetage	Forme	Type	Code	CR	€ HT
05x10	Coude	A visser	<b>514805D</b>	P75	<b>3,88</b>
08x13	Coude	A visser	<b>514808K</b>	P75	<b>3,88</b>
12x17	Coude	A visser	<b>514799P</b>	P75	<b>4,41</b>
15x21	Coude	A visser	<b>514800A</b>	P75	<b>6,85</b>
20x27	Coude	A visser	<b>514801L</b>	P75	<b>9,91</b>
26x34	Coude	A visser	<b>514802W</b>	P75	<b>15,73</b>
33x42	Coude	A visser	<b>514803H</b>	P75	<b>13,89</b>
40x49	Coude	A visser	<b>514804S</b>	P75	<b>28,56</b>
50x60	Coude	A visser	<b>514806O</b>	P75	<b>49,66</b>



**COLLET MINCE INOX 304**



DN	Forme	Code	CR	€ HT
12	Bride à collerette	514951X	P75	2,48
15	Bride à collerette	514953T	P75	2,35
20	Bride à collerette	514955P	P75	2,35
25	Bride à collerette	514957L	P75	2,25
32	Bride à collerette	514958W	P75	2,75
40	Bride à collerette	514959H	P75	3,48
50	Bride à collerette	514960S	P75	4,25
65	Bride à collerette	514961D	P75	5,70
80	Bride à collerette	514962O	P75	6,56
100	Bride à collerette	514950M	P75	8,68
125	Bride à collerette	514952I	P75	10,34
150	Bride à collerette	514954E	P75	12,38
200	Bride à collerette	514956A	P75	18,96



**COLLET MINCE INOX 316**



DN	Forme	Code	CR	€ HT
12	Bride à collerette	514964K	P75	2,80
15	Bride à collerette	514966G	P75	2,80
20	Bride à collerette	514968C	P75	2,80
25	Bride à collerette	514970Y	P75	3,43
32	Bride à collerette	514971J	P75	4,76
40	Bride à collerette	514972U	P75	4,68
50	Bride à collerette	514973F	P75	6,43
65	Bride à collerette	514974Q	P75	8,56
80	Bride à collerette	514975B	P75	9,10
100	Bride à collerette	514963Z	P75	16,78
125	Bride à collerette	514965V	P75	17,06
150	Bride à collerette	514967R	P75	18,76
200	Bride à collerette	514969N	P75	33,44



**COLLIER ÉTRIER INOX 304**



Type	Diamètre (mm)	Code	CR	€ HT
Collier étrier inox	12 x 17	514977X	P75	2,03
Collier étrier inox	15 x 21	514979T	P75	2,13
Collier étrier inox	26 x 34	514983L	P75	2,45
Collier étrier inox	33 x 42	514986S	P75	2,58
Collier étrier inox	50 x 60	514988O	P75	5,00
Collier étrier inox	66 x 76	514989Z	P75	5,88
Collier étrier inox	80 x 90	514991V	P75	6,55
Collier étrier inox	100 x 114	514976M	P75	9,93
Collier étrier inox	125 x 139	514978I	P75	12,58
Collier étrier inox	150 x 168	514980E	P75	14,31
Collier étrier inox	200 x 219	514982A	P75	20,79
Collier étrier inox	250 x 273	514984W	P75	55,81



**CROIX INOX 316**



Filetage	Forme	Type	Code	CR	€ HT
05x10	Croix	A visser	514512E	P75	6,48
08x13	Croix	A visser	514517H	P75	10,83
12x17	Croix	A visser	514504U	P75	16,39
15x21	Croix	A visser	514505F	P75	28,32
20x27	Croix	A visser	514506Q	P75	43,00
26x34	Croix	A visser	514507B	P75	66,69
33x42	Croix	A visser	514509X	P75	26,19
40x49	Croix	A visser	514511T	P75	30,85
50x60	Croix	A visser	514513P	P75	49,64
66x76	Croix	A visser	514515L	P75	94,33
80x90	Croix	A visser	514519D	P75	132,61



**CONTRE-ÉCROU HEXAGONAL INOX 316**



Filetage	Forme	Type	Code	CR	€ HT
08x13	Ecrou	À souder	515003X	P75	3,68
12x17	Ecrou	À souder	514993R	P75	5,18
15x21	Ecrou	À souder	514994C	P75	6,65
20x27	Ecrou	À souder	514995N	P75	9,45
26x34	Ecrou	À souder	514996P	P75	11,16
33x42	Ecrou	À souder	514997J	P75	23,47
66x76	Ecrou	À souder	515001B	P75	20,24
80x90	Ecrou	À souder	515002M	P75	25,02
102x114	Ecrou	À souder	514992G	P75	36,87



**MAMELON INOX 316 M**



Filetage	Forme	Type	Code	CR	€ HT
05x10	Mamelon	A visser	514665X	P75	2,00
08x13	Mamelon	A visser	514671L	P75	2,00
12x17	Mamelon	A visser	514658Y	P75	2,33
15x21	Mamelon	A visser	514659J	P75	3,30
20x27	Mamelon	A visser	514660O	P75	4,23
26x34	Mamelon	A visser	514661F	P75	7,70
33x42	Mamelon	A visser	514662Q	P75	13,96
40x49	Mamelon	A visser	514663B	P75	18,76
50x60	Mamelon	A visser	514667T	P75	22,99
66x76	Mamelon	A visser	514669P	P75	43,28
80x90	Mamelon	A visser	514674S	P75	58,66



**MAMELON LONGUEUR 100 MM INOX 316**



Dimensions (mm)	Forme	Type	Code	CR	€ HT
L. 100 mm	Mamelon	A visser	514476Y	P75	26,84
L. 100 mm	Mamelon	A visser	514477J	P75	34,72



**MAMELON RÉDUIT INOX 316 MÂLE / MÂLE**



Filetage	Forme	Type	Filetage 2 (mm)	Code	CR	€ HT
12x17	Réduction	A visser	08x13	514615T	P75	5,58
15x21	Réduction	A visser	08x13	514617P	P75	7,28
15x21	Réduction	A visser	12x17	514616E	P75	6,98
20x27	Réduction	A visser	15x21	514620W	P75	10,36
26x34	Réduction	A visser	20x27	514622S	P75	19,51
33x42	Réduction	A visser	20x27	514623D	P75	33,30
33x42	Réduction	A visser	26x34	514624O	P75	32,00
40x49	Réduction	A visser	26x34	514625Z	P75	37,24
40x49	Réduction	A visser	33x42	514626K	P75	38,35
50x60	Réduction	A visser	33x42	514627V	P75	15,49
66x76	Réduction	A visser	50x60	514629R	P75	31,35
80x90	Réduction	A visser	66x76	514630C	P75	45,23



**MAMELON RÉDUIT INCORPORÉ INOX 316 MÂLE / FEMELLE**



Filetage	Forme	Type	Filetage 2 (mm)	Code	CR	€ HT
08x13	Réduction	A visser	05x10	514613X	P75	4,13
12x17	Réduction	A visser	08x13	514577R	P75	4,08
15x21	Réduction	A visser	08x13	514581J	P75	5,18
15x21	Réduction	A visser	12x17	514579N	P75	5,08
20x27	Réduction	A visser	12x17	514584Q	P75	6,98
20x27	Réduction	A visser	15x21	514586M	P75	7,45
26x34	Réduction	A visser	15x21	514588I	P75	10,93
26x34	Réduction	A visser	20x27	514590E	P75	10,93
33x42	Réduction	A visser	20x27	514592A	P75	22,24
33x42	Réduction	A visser	26x34	514598O	P75	21,34
40x49	Réduction	A visser	26x34	514600K	P75	26,34
50x60	Réduction	A visser	33x42	514602G	P75	27,21
50x60	Réduction	A visser	33x42	514603R	P75	41,50
50x60	Réduction	A visser	40x49	514605N	P75	43,30
66x76	Réduction	A visser	50x60	514608U	P75	26,09
80x90	Réduction	A visser	66x76	514610Q	P75	37,63



**MANCHON RÉDUIT FEMELLE / MÂLE INOX 316**



Filetage	Forme	Type	Diamètre (mm)	Filetage 2 (mm)	Code	CR	€ HT
08x13	Réduction	A visser	Valeur non définie	05x10	514645L	P75	7,03
12x17	Réduction	A visser	Valeur non définie	08x13	514632Y	P75	8,80
15x21	Réduction	A visser	Valeur non définie	12x17	514633J	P75	11,26
20x27	Réduction	A visser	Valeur non définie	15x21	514636Q	P75	17,38
26x34	Réduction	A visser	Valeur non définie	20x27	514638M	P75	31,35
33x42	Réduction	A visser	Valeur non définie	26x34	514640I	P75	53,31
40x49	Réduction	A visser	Valeur non définie	33x42	514642E	P75	20,84
50x60	Réduction	A visser	Valeur non définie	40x49	514644A	P75	23,56



**MANCHON À VISSER INOX 316 F**



Filetage	Forme	Type	Code	CR	€ HT
05x10	Manchon	A visser	514653V	P75	2,55
08x13	Manchon	A visser	514656C	P75	2,83
12x17	Manchon	A visser	514647H	P75	2,76
15x21	Manchon	A visser	514648S	P75	3,71
26x34	Manchon	A visser	514650O	P75	8,15
33x42	Manchon	A visser	514651Z	P75	11,68
40x49	Manchon	A visser	514652K	P75	13,31
66x76	Manchon	A visser	514655R	P75	47,91
80x90	Manchon	A visser	514657N	P75	64,91
102x114	Manchon	A visser	514646W	P75	97,44



**MANCHON RÉDUIT INOX 316 FEMELLE / FEMELLE**



Filetage	Forme	Type	Filetage 2 (mm)	Code	CR	€ HT
08x13	Réduction	A visser	05x10	514575V	P75	6,43
12x17	Réduction	A visser	08x13	514547Z	P75	6,80
15x21	Réduction	A visser	12x17	514548K	P75	9,38
20x27	Réduction	A visser	15x21	514554Y	P75	12,71
26x34	Réduction	A visser	15x21	514556U	P75	24,31
26x34	Réduction	A visser	20x27	514559B	P75	21,94
33x42	Réduction	A visser	26x34	514563T	P75	28,64
40x49	Réduction	A visser	26x34	514565P	P75	36,84
40x49	Réduction	A visser	33x42	514567L	P75	39,46
50x60	Réduction	A visser	33x42	514569H	P75	18,66
50x60	Réduction	A visser	40x49	514571D	P75	71,65



**RACCORD UNION 3 PIÈCES MÂLE / FEMELLE INOX 316**



Filetage	Forme	Type	Code	CR	€ HT
05x10	Union 3 pièces	A visser	514737J	P75	14,29
08x13	Union 3 pièces	A visser	514740Q	P75	10,84
12x17	Union 3 pièces	A visser	514731V	P75	11,38
15x21	Union 3 pièces	A visser	514732G	P75	15,33
20x27	Union 3 pièces	A visser	514733R	P75	22,92
26x34	Union 3 pièces	A visser	514734C	P75	27,66
33x42	Union 3 pièces	A visser	514735N	P75	39,78
40x49	Union 3 pièces	A visser	514736Y	P75	40,95
50x60	Union 3 pièces	A visser	514738U	P75	54,48
66x76	Union 3 pièces	A visser	514739F	P75	93,06
80x90	Union 3 pièces	A visser	514741B	P75	137,49
102x114	Union 3 pièces	A visser	514730K	P75	229,12



**RACCORD UNION 3 PIÈCES INOX 316 FEMELLE / FEMELLE**



Filetage	Forme	Type	Code	CR	€ HT
05x10	Union 3 pièces	Contre-écrou	<b>514725H</b>	P75	<b>18,61</b>
08x13	Union 3 pièces	Contre-écrou	<b>5147280</b>	P75	<b>11,83</b>
12x17	Union 3 pièces	Contre-écrou	<b>514719T</b>	P75	<b>14,64</b>
15x21	Union 3 pièces	Contre-écrou	<b>514720E</b>	P75	<b>19,47</b>
20x27	Union 3 pièces	Contre-écrou	<b>514721P</b>	P75	<b>24,44</b>
26x34	Union 3 pièces	Contre-écrou	<b>514722A</b>	P75	<b>37,60</b>
33x42	Union 3 pièces	Contre-écrou	<b>514723L</b>	P75	<b>41,43</b>
50x60	Union 3 pièces	Contre-écrou	<b>514726S</b>	P75	<b>61,64</b>
66x76	Union 3 pièces	Contre-écrou	<b>514727D</b>	P75	<b>80,47</b>
80x90	Union 3 pièces	Contre-écrou	<b>514729Z</b>	P75	<b>115,82</b>
102x114	Union 3 pièces	Contre-écrou	<b>514718I</b>	P75	<b>188,70</b>



**TÉ ÉGAL INOX 316 FEMELLE**



Filetage	Forme	Type	Code	CR	€ HT
05x10	Té égal	A visser	<b>514486E</b>	P75	<b>3,63</b>
08x13	Té égal	A visser	<b>514489L</b>	P75	<b>3,63</b>
12x17	Té égal	A visser	<b>514480Q</b>	P75	<b>4,15</b>
15x21	Té égal	A visser	<b>514481B</b>	P75	<b>5,50</b>
20x27	Té égal	A visser	<b>514482M</b>	P75	<b>7,63</b>
26x34	Té égal	A visser	<b>514483X</b>	P75	<b>12,21</b>
33x42	Té égal	A visser	<b>514484I</b>	P75	<b>17,34</b>
40x49	Té égal	A visser	<b>514485T</b>	P75	<b>24,46</b>
50x60	Té égal	A visser	<b>514487P</b>	P75	<b>38,25</b>

► BRIDE INOX

BRIDE



**BRIDE À COLLERETTE INOX 304L PN 10/40**



Dimensions (mm)	DN	Forme	Code	CR	€ HT
H : 38	15	Bride à collerette	<b>557632G</b>	P75	<b>19,21</b>
H : 40	20	Bride à collerette	<b>557633R</b>	P75	<b>28,14</b>
H : 40	25	Bride à collerette	<b>557634C</b>	P75	<b>27,34</b>
H : 42	32	Bride à collerette	<b>557635N</b>	P75	<b>40,25</b>
H : 45	40	Bride à collerette	<b>557636Y</b>	P75	<b>43,60</b>



**BRIDE À COLLERETTE INOX 304L PN 10/16**



Dimensions (mm)	DN	Forme	Code	CR	€ HT
H : 45	50	Bride à collerette	<b>557637J</b>	P75	<b>54,28</b>
H : 45	65	Bride à collerette	<b>557638U</b>	P75	<b>71,22</b>
H : 50	80	Bride à collerette	<b>557639F</b>	P75	<b>77,88</b>
H : 52	100	Bride à collerette	<b>557640Q</b>	P75	<b>65,22</b>



**BRIDE À COLLERETTE INOX 316L - PN 10/40**



Dimensions (mm)	DN	Forme	Code	CR	€ HT
H : 38	15	Bride à collerette	<b>557641B</b>	P75	<b>25,82</b>
H : 40	20	Bride à collerette	<b>557642M</b>	P75	<b>31,34</b>
H : 40	25	Bride à collerette	<b>557643X</b>	P75	<b>38,52</b>
H : 42	32	Bride à collerette	<b>557644I</b>	P75	<b>66,35</b>
H : 45	40	Bride à collerette	<b>557645T</b>	P75	<b>64,54</b>



**BRIDE À COLLERETTE INOX 316L - PN 10/16**



Dimensions (mm)	DN	Forme	Code	CR	€ HT
H : 45	50	Bride à collerette	<b>557646E</b>	P75	<b>82,45</b>
H : 45	65	Bride à collerette	<b>557647P</b>	P75	<b>87,78</b>
H : 50	80	Bride à collerette	<b>557648A</b>	P75	<b>72,60</b>
H : 52	100	Bride à collerette	<b>557649L</b>	P75	<b>85,60</b>
H : 55	125	Bride à collerette	<b>516846Q</b>	P75	<b>121,57</b>



**BRIDE PLATE INOX 304L - PN 10/40**



Dimensions (mm)	DN	Forme	Code	CR	€ HT
H : 95	15	Bride plate	<b>515058E</b>	P75	<b>17,76</b>
H : 105	20	Bride plate	<b>515060A</b>	P75	<b>17,79</b>
H : 115	25	Bride plate	<b>515061L</b>	P75	<b>20,94</b>
H : 140	32	Bride plate	<b>515062W</b>	P75	<b>31,35</b>
H : 150	40	Bride plate	<b>515063H</b>	P75	<b>34,95</b>



**BRIDE PLATE INOX 304L - PN 10/16**



Dimensions (mm)	DN	Forme	Code	CR	€ HT
H : 165	50	Bride plate	<b>515064S</b>	P75	<b>41,15</b>
H : 185	65	Bride plate	<b>515065D</b>	P75	<b>47,61</b>
H : 200	80	Bride plate	<b>5150660</b>	P75	<b>65,39</b>
H : 220	100	Bride plate	<b>515056I</b>	P75	<b>76,32</b>
H : 250	125	Bride plate	<b>515057T</b>	P75	<b>63,82</b>
H : 285	150	Bride plate	<b>515059P</b>	P75	<b>84,41</b>



**BRIDE PLATE INOX 316L - PN 10/40**



Dimensions (mm)	DN	Forme	Code	CR	€ HT
H : 95	15	Bride plate	<b>515069V</b>	P75	<b>23,29</b>
H : 105	20	Bride plate	<b>515071R</b>	P75	<b>23,52</b>
H : 115	32	Bride plate	<b>515072C</b>	P75	<b>35,58</b>
H : 140	32	Bride plate	<b>515073N</b>	P75	<b>37,92</b>
H : 150	40	Bride plate	<b>515074Y</b>	P75	<b>48,18</b>



**BRIDE PLATE INOX 316L - PN 10/16**



Dimensions (mm)	DN	Forme	Code	CR	€ HT
H : 165	50	Bride plate	<b>515075J</b>	P75	<b>63,27</b>
H : 185	65	Bride plate	<b>515076U</b>	P75	<b>64,49</b>
H : 200	80	Bride plate	<b>515077F</b>	P75	<b>55,58</b>
H : 220	100	Bride plate	<b>515067Z</b>	P75	<b>67,67</b>
H : 250	125	Bride plate	<b>515068K</b>	P75	<b>83,50</b>
H : 285	150	Bride plate	<b>515070G</b>	P75	<b>110,22</b>



**BRIDE PLEINE INOX 304L - PN 10/40**



Dimensions (mm)	DN	Forme	Code	CR	€ HT
H : 95	15	Bride pleine	<b>515080M</b>	P75	<b>17,81</b>
H : 105	20	Bride pleine	<b>515082I</b>	P75	<b>18,11</b>
H : 115	25	Bride pleine	<b>515083T</b>	P75	<b>24,54</b>
H : 140	32	Bride pleine	<b>515084E</b>	P75	<b>32,39</b>
H : 150	40	Bride pleine	<b>515085P</b>	P75	<b>37,50</b>



**BRIDE PLEINE INOX 304L - PN 10/16**



Dimensions (mm)	DN	Forme	Code	CR	€ HT
H : 165	50	Bride pleine	<b>515086A</b>	P75	<b>47,88</b>
H : 185	65	Bride pleine	<b>515087L</b>	P75	<b>54,48</b>
H : 200	80	Bride pleine	<b>515088W</b>	P75	<b>74,17</b>
H : 220	100	Bride pleine	<b>515078Q</b>	P75	<b>66,87</b>
H : 250	125	Bride pleine	<b>515079B</b>	P75	<b>96,22</b>
H : 285	150	Bride pleine	<b>515081X</b>	P75	<b>124,18</b>



**BRIDE PLEINE INOX 316L - PN 10/40**



Dimensions (mm)	DN	Forme	Code	CR	€ HT
H : 95	15	Bride pleine	<b>515091D</b>	P75	<b>22,87</b>
H : 105	20	Bride pleine	<b>515093Z</b>	P75	<b>23,42</b>
H : 115	25	Bride pleine	<b>515094K</b>	P75	<b>30,42</b>
H : 140	32	Bride pleine	<b>515095V</b>	P75	<b>38,18</b>
H : 150	40	Bride pleine	<b>515096G</b>	P75	<b>46,15</b>



**BRIDE PLEINE INOX 316L - PN 10/16**



Dimensions (mm)	DN	Forme	Code	CR	€ HT
H : 165	50	Bride pleine	<b>515097R</b>	P75	<b>61,94</b>
H : 185	65	Bride pleine	<b>515098C</b>	P75	<b>81,28</b>
H : 200	80	Bride pleine	<b>515099N</b>	P75	<b>91,98</b>
H : 220	100	Bride pleine	<b>515089H</b>	P75	<b>86,03</b>
H : 250	125	Bride pleine	<b>515090S</b>	P75	<b>144,19</b>
H : 285	150	Bride pleine	<b>515092O</b>	P75	<b>159,83</b>

► VANNE ET CLAPET INOX

VANNE ET CLAPET INOX



**VANNE À BOISSEAU INOX - POIGNÉE PLATE FF**



Filetage (mm)	Code	CR	€ HT
12x17	<b>1370361</b>	P75	<b>19,68</b>
15x21	<b>1370362</b>	P75	<b>18,83</b>
20x27	<b>1370363</b>	P75	<b>26,37</b>
26x34	<b>1370364</b>	P75	<b>38,13</b>
33x42	<b>1370365</b>	P75	<b>59,54</b>
40x49	<b>1370366</b>	P75	<b>89,32</b>
50x60	<b>1370367</b>	P75	<b>119,71</b>



**CLAPET ANTI-RETOUR FEMELLE**



Filetage	Code	CR	€ HT
12x17	<b>1370368</b>	P75	<b>40,52</b>
15x21	<b>1370369</b>	P75	<b>37,53</b>
26x34	<b>1370371</b>	P75	<b>54,60</b>
33x42	<b>1370372</b>	P75	<b>79,92</b>
40x49	<b>1370373</b>	P75	<b>100,03</b>
50x60	<b>1370374</b>	P75	<b>183,60</b>



EN EXCLUSIVITÉ CHEZ **têrêva**

LA QUALITÉ ET LA TECHNICITÉ  
AU JUSTE PRIX

- ✓ Une sélection de produits  
Plomberie, Chauffage et Électricité
- ✓ La qualité professionnelle au meilleur prix
- ✓ Des produits normés, performants et innovants

**100% DES PRODUITS EN STOCK**



# Électrozingué et inox

Électrozingué à sertir STEELPRES® ..... 940  
Inox à sertir INOXPRES® ..... 942

POUCE	MM	DN	Ø EXT.
1/8"	5 x 10	6	10
1/4"	8 x 13	8	13
3/8"	12 x 17	10	17,1
1/2"	15 x 21	15	21,3
3/4"	20 x 27	20	26,9
1"	26 x 34	25	33,7
1"1/4	33 x 42	32	42,4
1"1/2	40 x 49	40	48,3
2"	50 x 60	50	60,3
2"1/2	66 x 76	65	76,1
3"	80 x 90	80	88,9
4"	102 x 114	100	114,3
5"	125 x 139,7	125	139,7
6"	150 x 168,3	150	168,3
8"	200 x 219,1	200	219,1
10"	250 x 273	250	273



Consultez votre Agence ou  
[tereva-direct.fr](http://tereva-direct.fr) pour connaître la  
disponibilité des produits  
ou vos prix nets\*

\*ouverture de compte obligatoire

## ▶ ÉLECTROZINGUÉ À SERTIR STEELPRES®

### ELECTROZINGUÉ À SERTIR STEELPRES®



#### TUBE 316/005 STEELPRES®

Barre de 6 m



Diamètre extérieur (mm)	Réf	Code	CR	€ HT
18	316018005	<b>1315377</b>	P74	<b>2,29</b>
22	316022005	<b>1315378</b>	P74	<b>3,88</b>
28	316028005	<b>1315379</b>	P74	<b>4,91</b>
35	316035005	<b>1315380</b>	P74	<b>6,29</b>
42	316042005	<b>1315381</b>	P74	<b>7,52</b>
54	316054005	<b>1315382</b>	P74	<b>10,22</b>



#### TÉ RÉDUIT FFF 392 STEELPRES®

Sertissage profil M, acier E195-1.0034.



Forme	Type	Diamètre (mm)	Diamètre 2 (°)	Réf	Code	CR	€ HT
Té réduit	À sertir	22	18	392022018	<b>1315358</b>	P74	<b>9,42</b>
Té réduit	À sertir	28	18	392028018	<b>1315360</b>	P74	<b>11,98</b>
Té réduit	À sertir	28	22	392028022	<b>1315361</b>	P74	<b>12,64</b>
Té réduit	À sertir	35	18	392035018	<b>1315363</b>	P74	<b>17,38</b>
Té réduit	À sertir	35	22	392035022	<b>1315364</b>	P74	<b>17,77</b>
Té réduit	À sertir	35	28	392035028	<b>1315365</b>	P74	<b>17,99</b>
Té réduit	À sertir	42	22	392042022	<b>1315366</b>	P74	<b>22,17</b>
Té réduit	À sertir	42	28	392042028	<b>1315367</b>	P74	<b>22,81</b>
Té réduit	À sertir	42	35	392042035	<b>1315368</b>	P74	<b>23,73</b>
Té réduit	À sertir	54	22	392054022	<b>1315369</b>	P74	<b>26,43</b>
Té réduit	À sertir	54	28	392054028	<b>1315370</b>	P74	<b>26,95</b>
Té réduit	À sertir	54	35	392054035	<b>1315371</b>	P74	<b>27,65</b>
Té réduit	À sertir	54	42	392054042	<b>1315372</b>	P74	<b>29,35</b>



#### TÉ MIXTE FF TARAUDÉ 389 STEELPRES®

Sertissage profil M, acier E195-1.0034.



Filetage	Forme	Type	Diamètre (mm)	Réf	Code	CR	€ HT
15x21	Té mixte	À sertir	18	389102018	<b>1315339</b>	P74	<b>9,80</b>
15x21	Té mixte	À sertir	22	389102022	<b>1315340</b>	P74	<b>10,40</b>
15x21	Té mixte	À sertir	28	389102028	<b>1315343</b>	P74	<b>12,24</b>
20x27	Té mixte	À sertir	28	389304028	<b>1315344</b>	P74	<b>13,47</b>
15x21	Té mixte	À sertir	35	389102035	<b>1315345</b>	P74	<b>15,36</b>
20x27	Té mixte	À sertir	35	389304035	<b>1315346</b>	P74	<b>20,23</b>
15x21	Té mixte	À sertir	42	389102042	<b>1315347</b>	P74	<b>23,01</b>
15x21	Té mixte	À sertir	54	389102054	<b>1315348</b>	P74	<b>26,58</b>
20x27	Té mixte	À sertir	54	389304054	<b>1315349</b>	P74	<b>28,18</b>



#### RACCORD UNION FILETÉ 384/000 STEELPRES®

Sertissage profil M, acier E195-1.0034.



Filetage	Forme	Type	Diamètre (mm)	Réf	Code	CR	€ HT
15x21	Union	À sertir / À visser	18	384018000	<b>1315271</b>	P74	<b>19,43</b>
20x27	Union	À sertir / À visser	22	384022000	<b>1315272</b>	P74	<b>22,36</b>
26x34	Union	À sertir / À visser	28	384028000	<b>1315273</b>	P74	<b>25,43</b>
33x42	Union	À sertir / À visser	42	384035000	<b>1315274</b>	P74	<b>35,02</b>
40x49	Union	À sertir / À visser	35	384042000	<b>1315275</b>	P74	<b>53,61</b>
50x60	Union	À sertir / À visser	54	384054000	<b>1315276</b>	P74	<b>121,90</b>



#### TÉ ÉGAL FFF 382 STEELPRES®

Sertissage profil M, acier E195-1.0034.



Forme	Type	Diamètre (mm)	Réf	Code	CR	€ HT
Té égal	À sertir	18	382018000	<b>1315329</b>	P74	<b>7,47</b>
Té égal	À sertir	22	382022000	<b>1315330</b>	P74	<b>7,92</b>
Té égal	À sertir	28	382028000	<b>1315331</b>	P74	<b>9,78</b>
Té égal	À sertir	35	382035000	<b>1315332</b>	P74	<b>15,54</b>
Té égal	À sertir	42	382042000	<b>1315333</b>	P74	<b>22,65</b>
Té égal	À sertir	54	382054000	<b>1315334</b>	P74	<b>27,13</b>



#### COUDE 45° MF 381/451 STEELPRES®

Sertissage profil M, acier E195-1.0034.



Forme	Type	Angle (°)	Diamètre (mm)	Réf	Code	CR	€ HT
Coude	À sertir	45	18	381018451	<b>1315192</b>	P74	<b>3,62</b>
Coude	À sertir	45	22	381022451	<b>1315193</b>	P74	<b>3,75</b>
Coude	À sertir	45	28	381028451	<b>1315194</b>	P74	<b>5,54</b>
Coude	À sertir	45	35	381035451	<b>1315195</b>	P74	<b>9,91</b>
Coude	À sertir	45	42	381042451	<b>1315196</b>	P74	<b>12,48</b>
Coude	À sertir	45	54	381054451	<b>1315197</b>	P74	<b>14,71</b>



#### RACCORD TARAUDÉ 390 STEELPRES®

Sertissage profil M, acier E195-1.0034.



Filetage	Forme	Type	Diamètre (mm)	Réf	Code	CR	€ HT
15x21	Raccord	À sertir	18	390102018	<b>1315254</b>	P74	<b>6,35</b>
15x21	Raccord	À sertir	22	390102022	<b>1315256</b>	P74	<b>7,86</b>
20x27	Raccord	À sertir	22	390304022	<b>1315257</b>	P74	<b>7,92</b>
20x27	Raccord	À sertir	28	390304028	<b>1369893</b>	P74	<b>9,23</b>
26x34	Raccord	À sertir	28	390100028	<b>1315258</b>	P74	<b>9,23</b>
26x34	Raccord	À sertir	35	390100035	<b>1315260</b>	P74	<b>10,20</b>
33x42	Manchon	À sertir	35	390114035	<b>1315246</b>	P74	<b>10,69</b>
40x49	Raccord	À sertir	42	390112042	<b>1369894</b>	P74	<b>11,80</b>
50x60	Raccord	À sertir	54	390200054	<b>1369895</b>	P74	<b>19,66</b>



#### RACCORD UNION TARAUDÉ 384/001 STEELPRES®

Sertissage profil M, acier E195-1.0034.



Filetage	Forme	Type	Diamètre (mm)	Réf	Code	CR	€ HT
26x34	Union	À sertir	28	384028001	<b>1315297</b>	P74	<b>35,34</b>
33x42	Union	À sertir	35	384035001	<b>1315292</b>	P74	<b>45,73</b>
40x49	Union	À sertir	42	384042001	<b>1315293</b>	P74	<b>67,72</b>



# Oversize

Ø 139,7 mm  
Ø 168,3 mm  
(5"-6")

inoxPRES



## Disponibile du Ø 15 au Ø 168,3

**Solutions toujours plus grandes  
avec nos systèmes**



inoxPRES®

Acier inoxydable AISI 316L  
Ø 15 - 168 mm

steelPRES®

Acier au carbone E195  
Ø 12 - 108 mm



**RACCORDERIE METALLICHE FRANCE**

1 rue des Piverts - 69800 SAINT-PRIEST - France

tel. +33 4 78 67 54 46 - mob. +33 6 98 56 53 39 - frederic.devau@racmet.com

[www.raccorderiemetalliche.com](http://www.raccorderiemetalliche.com)

**RM**  
RACCORDERIE METALLICHE

## ▶ ELECTROZINGUÉ À SERTIR STEELPRES® (Suite)



### MANCHON FF 383/000 STEELPRES®

Sertissage profil M, acier E195-1.0034.



Forme	Type	Diamètre (mm)	Réf	Code	CR	€ HT
Manchon	À sertir	18	383018000	<b>1315243</b>	P74	<b>2,34</b>
Manchon	À sertir	22	383022000	<b>1315244</b>	P74	<b>2,50</b>
Manchon	À sertir	28	383028000	<b>1315245</b>	P74	<b>3,07</b>
Manchon	À sertir	35	383035000	<b>1315247</b>	P74	<b>5,11</b>
Manchon	À sertir	42	383042000	<b>1315248</b>	P74	<b>6,95</b>
Manchon	À sertir	54	383054000	<b>1315249</b>	P74	<b>8,23</b>



### COUDE 90° FF 381/900 STEELPRES

Sertissage profil M, acier E195-1.0034.



Forme	Type	Angle (°)	Diamètre (mm)	Réf	Code	CR	€ HT
Coude	À sertir	90	18	381018900	<b>1315203</b>	P74	<b>3,20</b>
Coude	À sertir	90	22	381022900	<b>1315204</b>	P74	<b>3,67</b>
Coude	À sertir	90	28	381028900	<b>1315205</b>	P74	<b>5,09</b>
Coude	À sertir	90	35	381035900	<b>1315206</b>	P74	<b>10,88</b>
Coude	À sertir	90	42	381042900	<b>1315207</b>	P74	<b>18,06</b>
Coude	À sertir	90	54	381054900	<b>1315208</b>	P74	<b>21,50</b>



### RÉDUCTION 391 STEELPRES® MF

Sertissage profil M, acier E195-1.0034.



Forme	Type	Diamètre (mm)	Diamètre	Réf	Code	CR	€ HT
Réduction	À sertir	22	18	391022018	<b>1315305</b>	P74	<b>3,60</b>
Réduction	À sertir	28	18	391028018	<b>1315307</b>	P74	<b>5,11</b>
Réduction	À sertir	28	22	391028022	<b>1315308</b>	P74	<b>3,15</b>
Réduction	À sertir	35	22	391035022	<b>1315309</b>	P74	<b>4,41</b>
Réduction	À sertir	35	28	391035028	<b>1315310</b>	P74	<b>3,65</b>
Réduction	À sertir	42	22	391042022	<b>1315311</b>	P74	<b>9,36</b>
Réduction	À sertir	42	28	391042028	<b>1315312</b>	P74	<b>9,70</b>
Réduction	À sertir	42	35	391042035	<b>1315313</b>	P74	<b>7,65</b>
Réduction	À sertir	54	22	391054022	<b>1315314</b>	P74	<b>26,69</b>
Réduction	À sertir	54	28	391054028	<b>1315315</b>	P74	<b>26,69</b>
Réduction	À sertir	54	35	391054035	<b>1315316</b>	P74	<b>23,52</b>
Réduction	À sertir	54	42	391054042	<b>1315317</b>	P74	<b>9,31</b>



### RACCORD FILETÉ 387 STEELPRES®

Sertissage profil M, acier E195-1.0034.



Filetage	Forme	Type	Diamètre (mm)	Réf	Code	CR	€ HT
15x21	Raccord	À sertir	18	387102018	<b>1315233</b>	P74	<b>6,34</b>
20x27	Raccord	À sertir	18	387304018	<b>1315234</b>	P74	<b>7,50</b>
15x21	Raccord	À sertir	22	387102022	<b>1315289</b>	P74	<b>7,10</b>
20x27	Raccord	À sertir	22	387304022	<b>1315235</b>	P74	<b>7,16</b>
20x27	Raccord	À sertir	28	387304028	<b>1315290</b>	P74	<b>8,73</b>
26x34	Raccord	À sertir	28	387100028	<b>1315236</b>	P74	<b>8,92</b>
33x42	Raccord	À sertir	35	387114035	<b>1315237</b>	P74	<b>11,56</b>
40x49	Raccord	À sertir	42	387112042	<b>1315238</b>	P74	<b>13,10</b>
50x60	Raccord	À sertir	54	387200054	<b>1315239</b>	P74	<b>20,82</b>



### RACCORD ÉCROU PRISONNIER 383/002 STEELPRES®

Sertissage profil M, acier E195-1.0034.



Filetage	Forme	Type	Diamètre (mm)	Réf	Code	CR	€ HT
20x27	Ecrou prisonnier	À sertir	18	383018002	<b>1315278</b>	P74	<b>8,13</b>
20x27	Ecrou prisonnier	À sertir	22	383022012	<b>1369673</b>	P74	<b>8,87</b>
26x34	Ecrou prisonnier	À sertir	22	383022002	<b>1315279</b>	P74	<b>8,70</b>
33x42	Ecrou prisonnier	À sertir	28	383028002	<b>1315280</b>	P74	<b>11,82</b>
33x42	Ecrou prisonnier	À sertir	35	383035012	<b>1369876</b>	P74	<b>15,62</b>
40x49	Ecrou prisonnier	À sertir	35	383035002	<b>1315281</b>	P74	<b>15,62</b>
40x49	Ecrou prisonnier	À sertir	42	383042022	<b>1315282</b>	P74	<b>22,25</b>
50x60	Ecrou prisonnier	À sertir	54	383054012	<b>1315284</b>	P74	<b>31,35</b>



### COUDE 90° MF 381/901 STEELPRES®

Sertissage profil M, acier E195-1.0034.



Forme	Type	Angle (°)	Diamètre (mm)	Réf	Code	CR	€ HT
Coude	À sertir	90	18	381018901	<b>1315222</b>	P74	<b>3,60</b>
Coude	À sertir	90	22	381022901	<b>1315223</b>	P74	<b>4,04</b>
Coude	À sertir	90	28	381028901	<b>1315224</b>	P74	<b>4,99</b>
Coude	À sertir	90	35	381035901	<b>1315225</b>	P74	<b>10,88</b>
Coude	À sertir	90	42	381042901	<b>1315226</b>	P74	<b>18,59</b>
Coude	À sertir	90	54	381054901	<b>1315227</b>	P74	<b>22,02</b>



### COUDE 45° FF 381/450 STEELPRES®

Sertissage profil M, acier E195-1.0034.



Forme	Type	Angle (°)	Diamètre (mm)	Réf	Code	CR	€ HT
Coude	À sertir	45	18	381018450	<b>1315182</b>	P74	<b>3,75</b>
Coude	À sertir	45	22	381022450	<b>1315183</b>	P74	<b>3,96</b>
Coude	À sertir	45	28	381028450	<b>1315184</b>	P74	<b>5,24</b>
Coude	À sertir	45	35	381035450	<b>1315185</b>	P74	<b>10,07</b>
Coude	À sertir	45	42	381042450	<b>1315186</b>	P74	<b>12,69</b>
Coude	À sertir	45	54	381054450	<b>1315187</b>	P74	<b>14,86</b>

## ▶ INOX À SERTIR INOXPRES®

### INOX À SERTIR INOXPRES®



#### TUBE 116/200 INOXPRES®

Tube pour l'eau potable et le gaz.

Matière : Inox 316L (non hyperefforté).

Longueur 6 m.



Longueur (m)	Diamètre extérieur (mm)	Diamètre (mm)	Réf	Code	CR	€ HT
6	18	16	116018200	<b>2132217</b>	P74	<b>8,02</b>
6	22	19.6	116022200	<b>2132218</b>	P74	<b>11,14</b>
6	28	25.6	116028200	<b>2132219</b>	P74	<b>13,99</b>
6	35	32	116035200	<b>2132220</b>	P74	<b>21,17</b>
6	42	39	116042200	<b>2132221</b>	P74	<b>25,28</b>
6	54	51	116054200	<b>2132222</b>	P74	<b>32,44</b>



### TÉ RÉDUIT FFF 192 INOXPRES®

Systèmes de raccords à sertir -  
Matière : Inox 316L -  
Joint : O-Ring EPDM noir -  
Sertissage profil M



Forme	Type	Diamètre (mm)	Diamètre 2 (")	Réf	Code	CR	€ HT
Té réduit	À sertir	22	18	192022018	<b>2132119</b>	P74	<b>13,08</b>
Té réduit	À sertir	28	18	192028018	<b>2132120</b>	P74	<b>15,70</b>
Té réduit	À sertir	28	22	192028022	<b>2132121</b>	P74	<b>16,80</b>
Té réduit	À sertir	35	18	192035018	<b>2132122</b>	P74	<b>19,86</b>
Té réduit	À sertir	35	22	192035022	<b>2132123</b>	P74	<b>20,52</b>
Té réduit	À sertir	35	28	192035028	<b>2132124</b>	P74	<b>21,33</b>
Té réduit	À sertir	42	18	192042018	<b>2132125</b>	P74	<b>28,33</b>
Té réduit	À sertir	42	22	192042022	<b>2132126</b>	P74	<b>29,37</b>
Té réduit	À sertir	42	28	192042028	<b>2132127</b>	P74	<b>29,97</b>
Té réduit	À sertir	42	35	192042035	<b>2132128</b>	P74	<b>30,68</b>
Té réduit	À sertir	54	22	192054022	<b>2132129</b>	P74	<b>32,38</b>
Té réduit	À sertir	54	28	192054028	<b>2132130</b>	P74	<b>33,75</b>
Té réduit	À sertir	54	35	192054035	<b>2132131</b>	P74	<b>34,35</b>
Té réduit	À sertir	54	42	192054042	<b>2132132</b>	P74	<b>36,83</b>



### TÉ MIXTE FF TARAUDÉ 189 INOXPRES®

Systèmes de raccords à sertir -  
Matière : Inox 316L -  
Joint : O-Ring EPDM noir -  
Sertissage profil M



Filetage	Forme	Type	Diamètre (mm)	Réf	Code	CR	€ HT
15x21	Té mixte	À sertir	18	189102018	<b>2132133</b>	P74	<b>14,23</b>
15x21	Té mixte	À sertir	22	189102022	<b>2132134</b>	P74	<b>15,14</b>
15x21	Té mixte	À sertir	28	189102028	<b>2132135</b>	P74	<b>16,67</b>
20x27	Té mixte	À sertir	35	189304035	<b>2132137</b>	P74	<b>24,18</b>
15x21	Té mixte	À sertir	35	189102035	<b>2132136</b>	P74	<b>19,97</b>
15x21	Té mixte	À sertir	42	189102042	<b>2132138</b>	P74	<b>24,18</b>
20x27	Té mixte	À sertir	54	189304054	<b>2132140</b>	P74	<b>31,65</b>
15x21	Té mixte	À sertir	54	189102054	<b>2132139</b>	P74	<b>29,21</b>
50x60	Té mixte	À sertir	54	189200054	<b>2132141</b>	P74	<b>63,61</b>



### MANCHON FF 183/000 INOXPRES®

Systèmes de raccords à sertir - Matière : Inox 316L -  
Joint : O-Ring EPDM noir - Sertissage profil M



Forme	Type	Diamètre (mm)	Réf	Code	CR	€ HT
Manchon	À sertir	18	183018000	<b>2132142</b>	P74	<b>5,47</b>
Manchon	À sertir	22	183022000	<b>2132143</b>	P74	<b>6,28</b>
Manchon	À sertir	28	183028000	<b>2132144</b>	P74	<b>7,18</b>
Manchon	À sertir	35	183035000	<b>2132145</b>	P74	<b>9,11</b>
Manchon	À sertir	42	183042000	<b>2132146</b>	P74	<b>12,34</b>
Manchon	À sertir	54	183054000	<b>2132147</b>	P74	<b>14,93</b>

NC : Non communiqué



### COUDE 90° FF 181/900 INOXPRES®

Systèmes de raccords à sertir -  
Matière : Inox 316L -  
Joint : O-Ring EPDM noir -  
Sertissage profil M



Forme	Type	Angle (°)	Diamètre (mm)	Réf	Code	CR	€ HT
Coude	À sertir	90	18	181018900	<b>2132101</b>	P74	<b>8,10</b>
Coude	À sertir	90	22	181022900	<b>2132102</b>	P74	<b>9,77</b>
Coude	À sertir	90	28	181028900	<b>2132103</b>	P74	<b>12,94</b>
Coude	À sertir	90	35	181035900	<b>2132104</b>	P74	<b>20,31</b>
Coude	À sertir	90	42	181042900	<b>2132105</b>	P74	<b>34,84</b>
Coude	À sertir	90	54	181054900	<b>2132106</b>	P74	<b>48,60</b>



### JOINT O-RING FKM

Application : solaire, huile - Matière : FKM - Coloris : vert



Forme	Type	Diamètre (mm)	Réf	Code	CR	€ HT
Joint	Torique	18	11501825V	<b>2132205</b>	P74	<b>0,57</b>
Joint	Torique	22	11502230V	<b>2132206</b>	P74	<b>0,82</b>
Joint	Torique	28	11502830V	<b>2132207</b>	P74	<b>0,94</b>
Joint	Torique	35	11503530V	<b>2132208</b>	P74	<b>1,31</b>
Joint	Torique	42	11504240V	<b>2132209</b>	P74	<b>1,83</b>
Joint	Torique	54	11505440V	<b>2132210</b>	P74	<b>2,20</b>



### BRIDE TOURNANTE 193/001 INOXPRES® PN 10

Systèmes de raccords à sertir - Matière : 1 - Inox 316L ; 2 - Inox 304L - Joint : O-Ring EPDM noir - Sertissage profil M



Dimensions (mm)	Forme	Type	Diamètre (mm)	Diamètre	Réf	Code	CR	€ HT
H : 60	Bride tournante	À sertir	54	60	193054001	<b>2132183</b>	P74	<b>84,18</b>



### RACCORD TARAUDÉ 190 INOXPRES®

Systèmes de raccords à sertir -  
Matière : Inox 316L -  
Joint : O-Ring EPDM noir - Sertissage profil M



Filetage	Forme	Type	Diamètre (mm)	Réf	Code	CR	€ HT
15x21	Adaptateur	À sertir / À visser	18	190102018	<b>2132161</b>	P74	<b>13,70</b>
20x27	Adaptateur	À sertir / À visser	22	190304022	<b>2132163</b>	P74	<b>17,06</b>
15x21	Adaptateur	À sertir / À visser	22	190102022	<b>2132162</b>	P74	<b>14,60</b>
20x27	Adaptateur	À sertir / À visser	28	190304028	<b>2132164</b>	P74	<b>19,49</b>
26x34	Adaptateur	À sertir / À visser	28	190100028	<b>2132165</b>	P74	<b>26,69</b>
26x34	Adaptateur	À sertir / À visser	35	190100035	<b>2132166</b>	P74	<b>25,65</b>
33x42	Adaptateur	À sertir / À visser	35	190114035	<b>2132167</b>	P74	<b>29,13</b>
40x49	Adaptateur	À sertir / À visser	42	190112042	<b>2132168</b>	P74	<b>45,44</b>
50x60	Adaptateur	À sertir / À visser	54	190200054	<b>2132169</b>	P74	<b>67,57</b>



### RACCORD ÉCROU PRISONNIER 183/002 INOXPRES®

Systèmes de raccords à sertir - Matière : Inox 316L - Joints : O-Ring EPDM noir / Plat EPDM noir - Sertissage profil M



Filetage	Forme	Type	Diamètre (mm)	Réf	Code	CR	€ HT
20x27	Ecrou prisonnier	À sertir / À visser	18	183018002	<b>2132148</b>	P74	<b>15,33</b>
26x34	Ecrou prisonnier	À sertir / À visser	28	183028012	<b>2132149</b>	P74	<b>22,25</b>
33x42	Ecrou prisonnier	À sertir / À visser	35	183035012	<b>2132150</b>	P74	<b>25,26</b>
40x49	Ecrou prisonnier	À sertir / À visser	42	183042022	<b>2132151</b>	P74	<b>34,09</b>
50x60	Ecrou prisonnier	À sertir / À visser	54	183054022	<b>2132152</b>	P74	<b>41,06</b>



### COUDE 90° MF 181/901 INOXPRES®

Systèmes de raccords à sertir - Matière : Inox 316L - Joint : O-Ring EPDM noir - Sertissage profil M



Forme	Type	Angle (°)	Diamètre (mm)	Réf	Code	CR	€ HT
Coude	À sertir	90	18	181018901	<b>2132107</b>	P74	<b>8,38</b>
Coude	À sertir	90	22	181022901	<b>2132108</b>	P74	<b>10,09</b>
Coude	À sertir	90	28	181028901	<b>2132109</b>	P74	<b>12,65</b>
Coude	À sertir	90	35	181035901	<b>2132110</b>	P74	<b>18,60</b>
Coude	À sertir	90	42	181042901	<b>2132111</b>	P74	<b>33,74</b>
Coude	À sertir	90	54	181054901	<b>2132112</b>	P74	<b>48,92</b>



### COUDE 45° FF 181/450 INOXPRES®

Systèmes de raccords à sertir - Matière : Inox 316L - Joint : O-Ring EPDM noir - Sertissage profil M



Forme	Type	Angle (°)	Diamètre (mm)	Réf	Code	CR	€ HT
Coude	À sertir	45	18	181018450	<b>2132089</b>	P74	<b>10,25</b>
Coude	À sertir	45	22	181022450	<b>2132090</b>	P74	<b>11,84</b>
Coude	À sertir	45	28	181028450	<b>2132091</b>	P74	<b>14,25</b>
Coude	À sertir	45	35	181035450	<b>2132092</b>	P74	<b>16,35</b>
Coude	À sertir	45	42	181042450	<b>2132093</b>	P74	<b>26,44</b>
Coude	À sertir	45	54	181054450	<b>2132094</b>	P74	<b>33,93</b>



### TUBE COUDÉ 178 INOXPRES®

Tube pour air comprimé - Matière : Inox 316L - Sertissage profil M



Dimensions (mm)	Forme	Type	Diamètre (mm)	Réf	Code	CR	€ HT
50 x 80 x 140 x 40 x 35	Tube	À sertir	18	178018316	<b>2132196</b>	P74	<b>28,48</b>
50 x 80 x 140 x 40 x 35	Tube	À sertir	22	178022316	<b>2132197</b>	P74	<b>33,70</b>
60 x 102 x 150 x 51 x 40	Tube	À sertir	28	178028316	<b>2132198</b>	P74	<b>49,47</b>



### COLLIER SIMPLE 156 M8 INOXPRES®

Collier pour tube InoxPres®. Matière : Inox 304.



Diamètre (mm)	Réf	Code	CR	€ HT
18	156308304	<b>2132211</b>	P74	<b>2,88</b>
22	156102304	<b>2132212</b>	P74	<b>2,81</b>
28	156304304	<b>2132213</b>	P74	<b>2,81</b>
35	156100304	<b>2132214</b>	P74	<b>3,20</b>
42	156114304	<b>2132215</b>	P74	<b>3,53</b>
54	156054304	<b>2132216</b>	P74	<b>4,14</b>



### RACCORD UNION FILETÉ 184/002 INOXPRES®

Systèmes de raccords à sertir - Matière : Inox 316L - Joints : O-Ring EPDM noir / Plat EPDM noir - Sertissage profil M



Filetage	Forme	Type	Diamètre (mm)	Réf	Code	CR	€ HT
15x21	Union 3 pièces	À sertir / À visser	18	184018002I	<b>2132184</b>	P74	<b>33,04</b>
20x27	Union 3 pièces	À sertir / À visser	22	184022002I	<b>2132185</b>	P74	<b>34,82</b>
26x34	Union 3 pièces	À sertir / À visser	28	184028002I	<b>2132186</b>	P74	<b>57,95</b>
26x34	Union 3 pièces	À sertir / À visser	35	184035002I	<b>2132187</b>	P74	<b>73,94</b>
33x42	Union 3 pièces	À sertir / À visser	42	184042002I	<b>2132188</b>	P74	<b>78,13</b>
40x49	Union 3 pièces	À sertir / À visser	54	184054002I	<b>2132189</b>	P74	<b>134,20</b>



### RÉDUCTION MF 191 INOXPRES®

Systèmes de raccords à sertir Matière : Inox 316L Joint : O-Ring EPDM noir Sertissage profil M



Forme	Type	Diamètre (mm)	Diamètre	Réf	Code	CR	€ HT
Réduction	À sertir	22	18	191022018	<b>2132170</b>	P74	<b>6,34</b>
Réduction	À sertir	28	18	191028018	<b>2132171</b>	P74	<b>7,39</b>
Réduction	À sertir	28	22	191028022	<b>2132172</b>	P74	<b>7,33</b>
Réduction	À sertir	35	18	191035018	<b>2132173</b>	P74	<b>27,25</b>
Réduction	À sertir	35	22	191035022	<b>2132174</b>	P74	<b>8,88</b>
Réduction	À sertir	35	28	191035028	<b>2132175</b>	P74	<b>10,97</b>
Réduction	À sertir	42	22	191042022	<b>2132176</b>	P74	<b>28,92</b>
Réduction	À sertir	42	28	191042028	<b>2132177</b>	P74	<b>29,53</b>
Réduction	À sertir	42	35	191042035	<b>2132178</b>	P74	<b>15,85</b>
Réduction	À sertir	54	22	191054022	<b>2132179</b>	P74	<b>32,56</b>
Réduction	À sertir	54	28	191054028	<b>2132180</b>	P74	<b>33,87</b>
Réduction	À sertir	54	35	191054035	<b>2132181</b>	P74	<b>42,21</b>
Réduction	À sertir	54	42	191054042	<b>2132182</b>	P74	<b>20,49</b>



### RACCORD FILETÉ 187 INOXPRES®

Systèmes de raccords à sertir - Matière : Inox 316L -  
Joint : O-Ring EPDM noir - Sertissage profil M



Filetage	Forme	Type	Diamètre (mm)	Réf	Code	CR	€ HT
15x21	Adaptateur	À sertir / À visser	18	187102018	<b>2132153</b>	P74	<b>13,13</b>
15x21	Adaptateur	À sertir / À visser	22	187102022	<b>2132154</b>	P74	<b>14,31</b>
20x27	Adaptateur	À sertir / À visser	22	187304022	<b>2132155</b>	P74	<b>14,75</b>
20x27	Adaptateur	À sertir / À visser	28	187304028	<b>2132156</b>	P74	<b>20,09</b>
26x34	Adaptateur	À sertir / À visser	28	187100028	<b>2132157</b>	P74	<b>23,01</b>
33x42	Adaptateur	À sertir / À visser	35	187114035	<b>2132158</b>	P74	<b>28,14</b>
40x49	Adaptateur	À sertir / À visser	42	187112042	<b>2132159</b>	P74	<b>40,90</b>
50x60	Adaptateur	À sertir / À visser	54	187200054	<b>2132160</b>	P74	<b>50,86</b>



### TÉ ÉGAL FFF 182 INOXPRES®

Systèmes de raccords à sertir - Matière : Inox 316L -  
Joint : O-Ring EPDM noir - Sertissage profil M



Forme	Type	Diamètre (mm)	Réf	Code	CR	€ HT
Té égal	À sertir	18	182018000	<b>2132113</b>	P74	<b>14,15</b>
Té égal	À sertir	22	182022000	<b>2132114</b>	P74	<b>14,86</b>
Té égal	À sertir	28	182028000	<b>2132115</b>	P74	<b>18,16</b>
Té égal	À sertir	35	182035000	<b>2132116</b>	P74	<b>22,62</b>
Té égal	À sertir	42	182042000	<b>2132117</b>	P74	<b>31,94</b>
Té égal	À sertir	54	182054000	<b>2132118</b>	P74	<b>38,12</b>



### COUDE 45° MF 181/451 INOXPRES®

Systèmes de raccords à sertir - Matière : Inox 316L -  
Joint : O-Ring EPDM noir - Sertissage profil M



Forme	Type	Angle (°)	Diamètre (mm)	Réf	Code	CR	€ HT
Coude	À sertir	45	18	181018451	<b>2132095</b>	P74	<b>9,90</b>
Coude	À sertir	45	22	181022451	<b>2132096</b>	P74	<b>11,18</b>
Coude	À sertir	45	28	181028451	<b>2132097</b>	P74	<b>13,31</b>
Coude	À sertir	45	35	181035451	<b>2132098</b>	P74	<b>15,20</b>
Coude	À sertir	45	42	181042451	<b>2132099</b>	P74	<b>25,44</b>
Coude	À sertir	45	54	181054451	<b>2132100</b>	P74	<b>32,62</b>



### JOINT O-RING EPDM

Application : sanitaire, chauffage, circuits réfrigérants -  
Matière : EPDM - Coloris : noir



Forme	Type	Diamètre (mm)	Réf	Code	CR	€ HT
Joint	Torique	18	11501825N	<b>2132199</b>	P74	<b>0,32</b>
Joint	Torique	28	11502830N	<b>2132201</b>	P74	<b>0,47</b>
Joint	Torique	54	11505440N	<b>2132204</b>	P74	<b>0,74</b>



### RACCORD UNION TARAUDÉ 184/003 INOXPRES®

Systèmes de raccords à sertir - Matière : Inox 316L -  
Joints : O-Ring EPDM noir / Plat EPDM noir - Sertissage profil M



Filetage	Forme	Type	Diamètre (mm)	Réf	Code	CR	€ HT
15x21	Union 3 pièces	À sertir / À visser	18	184018003I	<b>2132190</b>	P74	<b>34,95</b>
20x27	Union 3 pièces	À sertir / À visser	22	184022003I	<b>2132191</b>	P74	<b>38,56</b>
26x34	Union 3 pièces	À sertir / À visser	28	184028003I	<b>2132192</b>	P74	<b>50,02</b>
33x42	Union 3 pièces	À sertir / À visser	35	184035003I	<b>2132193</b>	P74	<b>61,96</b>
40x49	Union 3 pièces	À sertir / À visser	42	184042003I	<b>2132194</b>	P74	<b>70,82</b>
50x60	Union 3 pièces	À sertir / À visser	54	184054003I	<b>2132195</b>	P74	<b>135,08</b>



EN EXCLUSIVITÉ CHEZ **têrêva**

LA QUALITÉ ET LA TECHNICITÉ  
AU JUSTE PRIX

- ✓ Une sélection de produits  
Plomberie, Chauffage et Électricité
- ✓ La qualité professionnelle au meilleur prix
- ✓ Des produits normés, performants et innovants

**100% DES PRODUITS EN STOCK**



Vos produits essentiels  
100% dispo en stock ou remboursés à 100%\*

\* Règlement complet sur [tereva-direct.fr](http://tereva-direct.fr).



# Fonte évacuation

Raccord fonte de bâtiment.....947

POUCE	MM	DN	Ø EXT.
1/8"	5 x 10	6	10
1/4"	8 x 13	8	13
3/8"	12 x 17	10	17,1
1/2"	15 x 21	15	21,3
3/4"	20 x 27	20	26,9
1"	26 x 34	25	33,7
1"1/4	33 x 42	32	42,4
1"1/2	40 x 49	40	48,3
2"	50 x 60	50	60,3
2"1/2	66 x 76	65	76,1
3"	80 x 90	80	88,9
4"	102 x 114	100	114,3
5"	125 x 139,7	125	139,7
6"	150 x 168,3	150	168,3
8"	200 x 219,1	200	219,1
10"	250 x 273	250	273



Consultez votre Agence ou  
tereva-direct.fr pour connaître la  
disponibilité des produits  
ou vos prix nets\*

\*ouverture de compte obligatoire

FONTE SME



TUYAU FONTE SME



DN	Longueur (m)	Diamètre extérieur (mm)	Réf	Code	CR	€ HT
75	0.45	83	156062	<b>106637B</b>	P04	<b>73,10</b>
75	1	83	207352	<b>022328M</b>	P04	<b>79,11</b>
75	2	83	155172	<b>022327B</b>	P04	<b>137,76</b>
75	2.5	83	155173	<b>022326Q</b>	P04	<b>131,85</b>
75	3	83	155174	<b>022325F</b>	P04	<b>140,30</b>
100	0.45	110	156106	<b>022356I</b>	P04	<b>85,36</b>
100	1	110	207353	<b>022355X</b>	P04	<b>92,25</b>
100	2	110	155178	<b>022354M</b>	P04	<b>164,97</b>
100	2.5	110	155179	<b>076797B</b>	P04	<b>173,80</b>
100	3	110	155180	<b>022352Q</b>	P04	<b>184,64</b>
125	0.5	135	156164	<b>117737I</b>	P04	<b>102,98</b>
125	1	135	207354	<b>118093A</b>	P04	<b>111,68</b>
125	2	135	155187	<b>117737J</b>	P04	<b>200,66</b>
125	3	135	155189	<b>117737A</b>	P04	<b>246,42</b>
150	0.45	160	156214	<b>118096O</b>	P04	<b>142,28</b>
150	1	160	207355	<b>118095S</b>	P04	<b>161,07</b>
150	3	160	155193	<b>118095T</b>	P04	<b>317,11</b>



EMBRANCHEMENT SIMPLE À 88° FONTE SME



Dimensions (mm)	Forme	Réf	Code	CR	€ HT
L. 260	Culotte simple	155996	<b>022348Y</b>	P04	<b>66,24</b>
L. 290	Culotte simple	156147	<b>022377F</b>	P04	<b>72,57</b>



CULOTTE SIMPLE À 68° FONTE SME



Dimensions (mm)	Forme	Réf	Code	CR	€ HT
L. 270	Culotte simple	156090	<b>117735Z</b>	P04	<b>57,09</b>
L. 290	Culotte simple	156149	<b>022363H</b>	P04	<b>72,57</b>



TÉ DE VISITE FONTE AVEC PLAQUE HERMÉTIQUE SME



Forme	Diamètre (mm)	Diamètre	Réf	Code	CR	€ HT
Té de visite	75	101	156085	<b>1177369</b>	P04	<b>80,74</b>
Té de visite	100	128	156141	<b>022508Q</b>	P04	<b>107,62</b>
Té de visite	125	154	156195	<b>1177370</b>	P04	<b>142,86</b>



COUDE À 22° FONTE SME



Dimensions (mm)	Forme	Angle (°)	Diamètre (mm)	Réf	Code	CR	€ HT
	Coude	22	75	155990	<b>117734S</b>	P04	<b>36,91</b>
L. 209	Coude	45	75	156064	<b>022332E</b>	P04	<b>36,91</b>
L. 205	Coude	68	75	155987	<b>022333P</b>	P04	<b>35,48</b>
Valeur non définie	Coude	68	75	155985	<b>022334A</b>	P04	<b>33,79</b>
	Coude	22	100	156115	<b>022384E</b>	P04	<b>37,29</b>
L. 226	Coude	45	100	156111	<b>022359P</b>	P04	<b>40,73</b>
L. 233	Coude	68	100	156002	<b>022360A</b>	P04	<b>37,64</b>
100	Coude	88		156109	<b>022361L</b>	P04	<b>37,30</b>
L. 249	Coude	45	125	156171	<b>1177346</b>	P04	<b>65,70</b>



COULISSE FONTE SME



Dimensions (mm)	Forme	Diamètre (mm)	Réf	Code	CR	€ HT
300	Coulisse	75	156079	<b>1066379</b>	P04	<b>69,10</b>
310	Coulisse	100	156135	<b>022382I</b>	P04	<b>80,78</b>
305	Coulisse	125	156189	<b>1177348</b>	P04	<b>125,81</b>



CULOTTE SIMPLE À 45° FONTE SME



Forme	Angle (°)	Diamètre (mm)	Diamètre	Réf	Code	CR	€ HT
Culotte simple	45	75	75	156092	<b>022335L</b>	P04	<b>57,09</b>
Culotte simple	45	100	100	156151	<b>022362W</b>	P04	<b>79,24</b>
Culotte simple	45	125	125	156019	<b>1177350</b>	P04	<b>123,14</b>



PLAQUE HERMÉTIQUE SME



Forme	Diamètre (mm)	Réf	Code	CR	€ HT
Plaque hermétique	75	207456	<b>1177364</b>	P04	<b>34,94</b>
Plaque hermétique	100	156137	<b>022479J</b>	P04	<b>33,62</b>
Plaque hermétique	100	207457	<b>118093S</b>	P04	<b>44,84</b>
Plaque hermétique	125	207458	<b>1177365</b>	P04	<b>48,33</b>



RACCORD SME



Dimensions (mm)	Forme	Diamètre (mm)	Réf	Code	CR	€ HT
L. 0,15m	Raccord	75	155982	<b>1177366</b>	P04	<b>56,34</b>
L. 0,25m	Raccord	75	156060	<b>022330I</b>	P04	<b>56,34</b>
L. 0,15m	Raccord	100	156102	<b>022358E</b>	P04	<b>59,51</b>
L. 0,25m	Raccord	100	156104	<b>022357T</b>	P04	<b>59,51</b>
L. 0,25m	Raccord	125	156162	<b>1177368</b>	P04	<b>75,14</b>

FONTE SMU ET SMU+



TUYAU FONTE SMU



DN	Longueur (m)	Diamètre extérieur (mm)	Réf	Code	CR	€ HT
50	3	58	156360	<b>022936S</b>	P04	<b>87,98</b>
75	3	83	156452	<b>0229380</b>	P04	<b>122,46</b>
100	3	110	156560	<b>022951B</b>	P04	<b>145,83</b>
125	3	135	156733	<b>022967V</b>	P04	<b>177,02</b>
150	3	160	156824	<b>022980I</b>	P04	<b>240,71</b>
200	3	210	156948	<b>022996C</b>	P04	<b>359,01</b>
250	3	274	157047	<b>023009P</b>	P04	<b>585,58</b>



TUYAU FONTE SMU+



Longueur (m)	Diamètre extérieur (mm)	Diamètre (mm)	Réf	Code	CR	€ HT
3	83	75	155320	<b>1066383</b>	P12	<b>168,50</b>
3	110	100	155347	<b>1066384</b>	P12	<b>199,64</b>
3	135	125	155390	<b>1067231</b>	P04	<b>267,89</b>



BOUCHON SIMPLE SMU



Forme	Diamètre (mm)	Réf	Code	CR	€ HT
Bouchon	50	156376	<b>044401B</b>	P04	<b>22,17</b>
Bouchon	100	156581	<b>022959L</b>	P04	<b>34,28</b>
Bouchon	200	156963	<b>023002Q</b>	P04	<b>101,03</b>
Bouchon	250	157062	<b>023015D</b>	P04	<b>121,89</b>



BOUCHON EXPANSIBLE SMU



Forme	Diamètre (mm)	Réf	Code	CR	€ HT
Bouchon expansible	50	156374	<b>087873B</b>	P04	<b>38,05</b>
Bouchon expansible	75	156464	<b>087874M</b>	P04	<b>44,64</b>
Bouchon expansible	100	156579	<b>087875X</b>	P04	<b>57,15</b>
Bouchon expansible	125	156747	<b>078051P</b>	P04	<b>62,79</b>
Bouchon expansible	150	156839	<b>087876I</b>	P04	<b>83,03</b>
Bouchon expansible	200	156961	<b>087878E</b>	P04	<b>167,05</b>
Bouchon expansible	250	157060	<b>087871F</b>	P35	<b>260,90</b>



CULOTTE SIMPLE SMU +



Forme	Angle (°)	Diamètre (mm)	Diamètre	Réf	Code	CR	€ HT
Culotte simple	45	100		155380	<b>1066391</b>	P04	<b>94,08</b>
Culotte simple	88	100		155378	<b>1066392</b>	P04	<b>91,54</b>
Embranchement	45	125	100	155400	<b>1067234</b>	P04	<b>142,10</b>



COUDE SMU



Forme	Diamètre (mm)	Réf	Code	CR	€ HT
Coude	50	156384	<b>044395N</b>	P04	<b>20,26</b>
Coude	75	156476	<b>022940K</b>	P04	<b>25,38</b>
Coude	100	156593	<b>022953X</b>	P04	<b>30,49</b>
Coude	125	156756	<b>022969R</b>	P04	<b>40,78</b>
Coude	150	156850	<b>022982E</b>	P04	<b>56,62</b>
Coude	200	156970	<b>022998Y</b>	P04	<b>120,24</b>



COUDE FONTE SMU À 68°



Forme	Diamètre (mm)	Réf	Code	CR	€ HT
Coude	50	156382	<b>044396Y</b>	P75	<b>21,55</b>
Coude	75	156474	<b>022941V</b>	P04	<b>26,96</b>
Coude	100	156591	<b>022954I</b>	P04	<b>29,64</b>
Coude	150	156847	<b>022983P</b>	P04	<b>61,65</b>
Coude	200	156968	<b>048661J</b>	P04	<b>117,03</b>



COUDE FONTE SMU 88°



Forme	Diamètre (mm)	Réf	Code	CR	€ HT
Coude	50	156379	<b>044397J</b>	P04	<b>20,25</b>
Coude	75	156471	<b>022942G</b>	P04	<b>27,70</b>
Coude	100	156588	<b>022955T</b>	P04	<b>30,46</b>
Coude	125	156752	<b>022971N</b>	P04	<b>44,52</b>
Coude	150	156844	<b>022984A</b>	P04	<b>60,14</b>
Coude	200	156966	<b>022999J</b>	P04	<b>117,03</b>
Coude	250	157065	<b>023012W</b>	P04	<b>256,68</b>



COUDE SMU +



Forme	Type	Angle (°)	Diamètre (mm)	Réf	Code	CR	€ HT
Coude	SMU +	45	100	155356	<b>1066387</b>	P04	<b>46,31</b>
Coude	SMU +	88	100	155353	<b>1066389</b>	P04	<b>49,20</b>
Coude	SMU +	88	125	155393	<b>1067233</b>	P04	<b>71,41</b>





**CULOTTE SIMPLE SMU À 45°**



Forme	Diamètre (mm)	Réf	Code	CR	€ HT
Culotte simple	50	156435	<b>044398U</b>	P04	<b>35,82</b>
Culotte simple	75	156544	<b>022943R</b>	P04	<b>39,88</b>
Culotte simple	100	156701	<b>022956E</b>	P04	<b>56,53</b>
Culotte simple	125	156813	<b>022972Y</b>	P04	<b>81,63</b>
Culotte simple	150	156931	<b>022985L</b>	P04	<b>121,17</b>
Culotte simple	200	157030	<b>089220Y</b>	P04	<b>279,19</b>
Culotte simple	250	157106	<b>089908A</b>	P04	<b>688,46</b>



**EMBRANCHEMENT SIMPLE FONTE SMU À 45°**



Forme	Diamètre (mm)	Diamètre	Réf	Code	CR	€ HT
Culotte simple	75	50	156490	<b>022947J</b>	P04	<b>42,34</b>
Culotte simple	100	50	156618	<b>022960W</b>	P04	<b>51,77</b>
Culotte simple	100	75	156625	<b>022961H</b>	P04	<b>55,00</b>
Culotte simple	125	100	156775	<b>022976Q</b>	P04	<b>86,68</b>
Culotte simple	150	100	156879	<b>022989D</b>	P04	<b>121,16</b>
Culotte simple	150	125	156883	<b>022990O</b>	P04	<b>128,77</b>
Culotte simple	200	100	156982	<b>087865R</b>	P04	<b>269,05</b>
Culotte simple	200	150	156989	<b>023003B</b>	P04	<b>269,05</b>
Culotte simple	250	200	157078	<b>076794U</b>	P04	<b>664,84</b>



**CULOTTE SIMPLE FONTE SMU À 67°**



Forme	Type	Diamètre (mm)	Réf	Code	CR	€ HT
Culotte simple	SMU	50	156433	<b>044399F</b>	P04	<b>39,56</b>
Culotte simple	SMU	75	156542	<b>022944C</b>	P04	<b>61,10</b>
Culotte simple	SMU	125	156811	<b>022973J</b>	P04	<b>103,85</b>
Culotte simple	SMU	150	156929	<b>022986W</b>	P04	<b>133,72</b>
Culotte simple	SMU	200	157027	<b>054280Q</b>	P04	<b>291,97</b>
Culotte simple	SMU	250	157104	<b>076793J</b>	P35	<b>664,85</b>

**EMBRANCHEMENT SIMPLE À 68° FONTE SMU S**



Forme	Diamètre (mm)	Diamètre	Réf	Code	CR	€ HT
Embranchement simple	75	50	156488	<b>022948U</b>	P04	<b>77,87</b>
Embranchement simple	100	50	156616	<b>022963D</b>	P04	<b>57,16</b>
Embranchement simple	100	75	156623	<b>022962S</b>	P04	<b>57,16</b>
Embranchement simple	125	100	156773	<b>022977B</b>	P04	<b>90,12</b>
Embranchement simple	150	100	156877	<b>022991Z</b>	P04	<b>133,71</b>
Embranchement simple	150	120	156881	<b>022992K</b>	P04	<b>133,72</b>



**CULOTTE SIMPLE À 88° FONTE SMU S**



Forme	Angle (°)	Diamètre (mm)	Réf	Code	CR	€ HT
Culotte simple	88	50	156431	<b>044400Q</b>	P04	<b>35,81</b>
Culotte simple	88	100	156695	<b>022958A</b>	P04	<b>57,66</b>
Culotte simple	88	125	156809	<b>022974U</b>	P04	<b>98,40</b>
Culotte simple	88	200	157024	<b>023001F</b>	P04	<b>279,53</b>
Culotte simple	88	250	157102	<b>023014S</b>	P04	<b>664,86</b>



**CULOTTE DOUBLE FONTE SMU À 45°**



Forme	Type	Angle (°)	Diamètre (mm)	Réf	Code	CR	€ HT
Culotte double	SMU	45	100	156709	<b>076791N</b>	P75	<b>85,23</b>
Culotte double	SMU	45	125	156817	<b>076792Y</b>	P04	<b>134,44</b>
Culotte double	SMU	45	150	156936	<b>087866C</b>	P04	<b>200,92</b>



**CULOTTE DOUBLE D'ÉQUERRE SMU**



Forme	Angle (°)	Diamètre (mm)	Réf	Code	CR	€ HT
Culotte double	45	100	156716	<b>087868Y</b>	P04	<b>164,04</b>
Culotte double	68	100	156714	<b>076790C</b>	P04	<b>164,03</b>
Culotte double	88	100	156712	<b>087869J</b>	P04	<b>164,03</b>



**CÔNE EXCENTRÉ SMU**



Forme	Diamètre (mm)	Diamètre	Réf	Code	CR	€ HT
Cône excentré	75	50	156424	<b>022950Q</b>	P04	<b>26,95</b>
Cône excentré	100	50	156426	<b>022965Z</b>	P04	<b>31,39</b>
Cône excentré	100	75	156526	<b>022966K</b>	P04	<b>34,27</b>
Cône excentré	150	75	156530	<b>048660Y</b>	P04	<b>49,33</b>
Cône excentré	125	100	156684	<b>022979X</b>	P04	<b>39,07</b>
Cône excentré	150	100	156686	<b>022994G</b>	P04	<b>49,33</b>
Cône excentré	200	100	156688	<b>023005X</b>	P04	<b>95,68</b>
Cône excentré	250	200	157020	<b>023019V</b>	P04	<b>192,87</b>



**SIPHON DE PARCOURS SMU**



Dimensions (mm)	Forme	Diamètre (mm)	Réf	Code	CR	€ HT
L. 240	Siphon	50	156420	<b>087881L</b>	P04	<b>165,97</b>
L. 282	Siphon	75	156519	<b>087884S</b>	P04	<b>215,73</b>
	Siphon	100	156668	<b>087885D</b>	P04	<b>234,77</b>



### TÉ DE VISITE SMU



Forme	Diamètre (mm)	Réf	Code	CR	€ HT
Té de visite	75	156513	<b>022949F</b>	P04	<b>101,33</b>
Té de visite	100	156659	<b>0229640</b>	P04	<b>102,33</b>
Té de visite	125	156794	<b>022978M</b>	P04	<b>175,08</b>
Té de visite	150	156905	<b>089341D</b>	P04	<b>235,66</b>

### DAUPHIN JOINT ET RACCORDEMENT SME / SMU



### DAUPHIN PAVILLONNAIRE DN100



Longueur (m)	Diamètre (mm)	Réf	Code	CR	€ HT
1	80	155514	<b>016370U</b>	P35	<b>45,57</b>
1	100	155518	<b>016371F</b>	P75	<b>56,25</b>



### DAUPHIN DROIT CRÈME SMU DN100



Longueur (m)	Diamètre (mm)	Réf	Code	CR	€ HT
1	80	171518	<b>994776U</b>	P75	<b>31,60</b>
1	100	171520	<b>994777F</b>	P12	<b>38,52</b>



### DAUPHIN DROIT ROUGE SMU DE 1 ML

Gamme pavillonnaire  
Rond droit



DN	Longueur (m)	Réf	Code	CR	€ HT
80	1	155516	<b>016365R</b>	P12	<b>31,62</b>
100	1	155520	<b>016366C</b>	P12	<b>38,46</b>



### DESCENTE DROITE RONDE GRISE SMU DE 1 ML



DN	Réf	Code	CR	€ HT
100	155595	<b>086437N</b>	P75	<b>70,47</b>
125	155662	<b>087891R</b>	P75	<b>103,18</b>



### BAGUE DE COMPENSATION FONTE SMU



Forme	Type	Diamètre (mm)	Réf	Code	CR	€ HT
Bague	SMU	50	156399	<b>097190W</b>	P12	<b>14,90</b>
Bague	SMU	75	156494	<b>053766E</b>	P12	<b>17,66</b>
Bague	SMU	100	156635	<b>053769L</b>	P12	<b>20,12</b>
Bague	SMU	125	156778	<b>053771H</b>	P12	<b>24,75</b>



### JOINT SME

Pour WC



Diamètre (mm)	Réf	Code	CR	€ HT
100	156132	<b>022505J</b>	P12	<b>16,85</b>



### JOINT SMU



Forme	Type	Diamètre (mm)	Réf	Code	CR	€ HT
Joint	SMU	50	229384	<b>023025J</b>	P12	<b>9,14</b>
Joint	SMU	75	229386	<b>023026U</b>	P12	<b>10,79</b>
Joint	SMU	100	229387	<b>023027F</b>	P12	<b>12,55</b>
Joint	SMU	125	230135	<b>023028Q</b>	P12	<b>15,06</b>
Joint	SMU	150	230136	<b>023029B</b>	P12	<b>17,96</b>
Joint	SMU	200	230137	<b>023030M</b>	P12	<b>37,19</b>
Joint	SMU	250	228773	<b>023031X</b>	P12	<b>101,07</b>



### TAMPON EPDM SME



Forme	Type	Diamètre (mm)	Réf	Code	CR	€ HT
Tampon	SME	50	156035	<b>022501R</b>	P12	<b>20,13</b>
Tampon	SME	75	156075	<b>022502C</b>	P12	<b>28,90</b>
Tampon	SME	100	156131	<b>022503N</b>	P12	<b>33,25</b>



### TAMPON EPDM SMU+ DN50



Forme	Diamètre (mm)	Réf	Code	CR	€ HT
Tampon	50	156394	<b>045627T</b>	P12	<b>22,55</b>
Tampon	75	156492	<b>045628E</b>	P12	<b>32,27</b>
Tampon	100	156629	<b>079174S</b>	P12	<b>42,11</b>
Tampon	100	156654	<b>069094C</b>	P04	<b>31,43</b>



### PÂTE LUBRIFIANTE SME 550 ML



Type	Réf	Code	CR	€ HT
Pâte lubrifiante	199037	<b>022493H</b>	P04	<b>21,43</b>



# Hydrocâblé

Tube et couronne PER.....	952
Raccord PER et multicouche Réhau.....	953
Raccord PER.....	956
Tube et raccord multicouche.....	959
Collecteur hydrocâblé.....	965
Kit de fixation.....	966

POUCE	MM	DN	Ø EXT.
1/8"	5 x 10	6	10
1/4"	8 x 13	8	13
3/8"	12 x 17	10	17,1
1/2"	15 x 21	15	21,3
3/4"	20 x 27	20	26,9
1"	26 x 34	25	33,7
1"1/4	33 x 42	32	42,4
1"1/2	40 x 49	40	48,3
2"	50 x 60	50	60,3
2"1/2	66 x 76	65	76,1
3"	80 x 90	80	88,9
4"	102 x 114	100	114,3
5"	125 x 139,7	125	139,7
6"	150 x 168,3	150	168,3
8"	200 x 219,1	200	219,1
10"	250 x 273	250	273



Consultez votre Agence ou  
[tereva-direct.fr](http://tereva-direct.fr) pour connaître la  
disponibilité des produits  
ou vos prix nets\*

\*ouverture de compte obligatoire

TUBE PER NU

**PIPEX**

TUBE PER NU - ROUGE



Longueur (m)	Diamètre (mm)	Code	CR	€ HT
60	10x12	1205148	P73	23,56
120	10x12	1205151	P73	44,90
80	13x16	1205153	P73	46,02
100	13x16	1205155	P73	59,18
120	13x16	1205157	P73	67,91
240	13x16	1205159	P73	135,83
800	13x16	1205160	P73	473,34
120	16x20	1205162	P73	110,42
240	16x20	1205164	P73	211,22
100	20x25	1239830	P73	149,73
50	26x32	1245006	P73	123,60

**PIPEX**

TUBE PER NU - BLEU



Longueur (m)	Diamètre (mm)	Code	CR	€ HT
60	10x12	1205149	P73	23,56
120	10x12	1205150	P73	44,90
80	13x16	1205152	P73	46,02
100	13x16	1205154	P73	56,61
120	13x16	1205156	P73	67,91
240	13x16	1205158	P73	135,83
120	16x20	1205161	P73	105,62
200	16x20	1205163	P73	176,02
100	20x25	1239829	P73	149,73

**PIPEX**

TUBE PER BAO NU - ROUGE



Longueur (m)	Diamètre (mm)	Code	CR	€ HT
200	10x12	1205165	P73	113,19
120	13x16	1205166	P73	95,35
240	13x16	1205167	P73	190,72
800	13x16	1205168	P73	628,78
120	16x20	1205169	P73	138,60
200	16x20	1205170	P73	231,00

**PIPEX**

TUBE PER NU - BLANC



Longueur (m)	Diamètre (mm)	Code	CR	€ HT
120	10x12	2272354	P73	55,00
120	13x16	2272355	P73	76,00



TUBE PER BAO NU - ROUGE



Longueur (m)	Diamètre (mm)	Code	CR	€ HT
100	12	1239447	P12	1,43
240	12	1239445	P12	1,43
100	16	1239449	P04	2,00
140	16	1239450	P04	2,00
240	16	1239451	P04	2,00
500	16	1239452	P04	2,00
100	20	1239453	P12	2,48
140	20	1239454	P12	2,48
200	20	1239455	P12	2,48
500	20	1239456	P04	2,48
50	25	1239458	P12	4,11
50	32	1239460	P12	7,89
50	40	1239462	P12	12,61



TUBE PER BAO NU - GRIS



Longueur (m)	Diamètre (mm)	Code	CR	€ HT
80	13x16	1241290	P73	1,31
120	13x16	1241291	P73	1,31
240	13x16	1241292	P73	1,31
602	13x16	1241293	P73	1,31
802	13x16	1241294	P73	1,31
120	16x20	1241295	P73	1,87
240	16x20	1241296	P73	1,87



TUBE PER NU - GRIS



Longueur (m)	Diamètre (mm)	Code	CR	€ HT
80	13x16	1241297	P73	0,91
120	13x16	1241298	P73	0,91
240	13x16	1241299	P73	0,91
602	13x16	1241300	P73	0,91
802	13x16	1241301	P73	0,91
120	16x20	1241302	P73	1,34
240	16x20	1241303	P73	1,34

TUBE PER GAINÉ

**PIPEX**

TUBE PER GAINÉ - DUO



Longueur (m)	Diamètre (mm)	Code	CR	€ HT
50	10x12	1244668	P73	92,40
50	13x16	1244669	P73	124,85

## PIPEX TUBE PER GAINÉ - ROUGE



Longueur (m)	Diamètre (mm)	Code	CR	€ HT
50	10x12	<b>1244670</b>	P73	<b>36,61</b>
100	10x12	<b>1244671</b>	P73	<b>75,35</b>
50	13x16	<b>1244672</b>	P73	<b>48,51</b>
100	13x16	<b>1244673</b>	P73	<b>90,85</b>
50	16x20	<b>1244674</b>	P73	<b>80,29</b>
50	20x25	<b>1244675</b>	P73	<b>123,00</b>

## PIPEX TUBE PER GAINÉ - BLEU



Longueur (m)	Diamètre (mm)	Code	CR	€ HT
50	10x12	<b>1244662</b>	P73	<b>36,61</b>
100	10x12	<b>1244663</b>	P73	<b>75,35</b>
50	13x16	<b>1244664</b>	P73	<b>48,51</b>
100	13x16	<b>1244665</b>	P73	<b>90,85</b>
50	16x20	<b>1244666</b>	P73	<b>80,29</b>
50	20x25	<b>1244667</b>	P73	<b>123,00</b>

## TUBE PER GAINÉ ISOLÉ - BLEU



Longueur (m)	Diamètre extérieur (mm)	Diamètre (mm)	Code	CR	€ HT
50	39	10x12	<b>1246038</b>	P76	<b>155,86</b>
50	43	13x16	<b>1246040</b>	P74	<b>172,86</b>
50	57	16x20	<b>1246042</b>	P74	<b>252,72</b>

## TUBE PER GAINÉ ISOLÉ - ROUGE



Longueur (m)	Diamètre extérieur (mm)	Diamètre (mm)	Code	CR	€ HT
50	39	10x12	<b>1246037</b>	P74	<b>155,86</b>
50	43	13x16	<b>1246039</b>	P74	<b>172,86</b>
50	57	20x25	<b>1246041</b>	P74	<b>252,72</b>

## RACCORD PER ET MULTICOUCHE RÉHAU



### BAGUE À SERTIR PER



Forme	Type	Diamètre (mm)	Code	CR	€ HT
Bague	À sertir	12	<b>1239203</b>	P37	<b>0,82</b>
Bague	À sertir	16	<b>1239204</b>	P37	<b>1,11</b>
Bague	À sertir	20	<b>1239205</b>	P37	<b>1,24</b>
Bague	À sertir	25	<b>1239206</b>	P37	<b>1,69</b>
Bague	À sertir	32	<b>1239207</b>	P37	<b>4,18</b>
Bague	À sertir	40	<b>1239208</b>	P37	<b>7,12</b>
Bague	À sertir	50	<b>1239209</b>	P37	<b>8,82</b>
Bague	À sertir	63	<b>1239210</b>	P37	<b>15,14</b>



### COUDE À SERTIR À 45° ÉGAL



Forme	Type	Diamètre (mm)	Code	CR	€ HT
Coude	À sertir	25	<b>1239230</b>	P07	<b>12,41</b>
Coude	À sertir	32	<b>1239231</b>	P07	<b>22,97</b>
Coude	À sertir	40	<b>1239232</b>	P37	<b>39,20</b>
Coude	À sertir	50	<b>1239233</b>	P37	<b>63,10</b>
Coude	À sertir	63	<b>1239234</b>	P37	<b>87,36</b>



### COUDE À 90° ÉCROU PRISONNIER FEMELLE



Filetage	Forme	Type	Diamètre (mm)	Code	CR	€ HT
15x21	Coude	À sertir	12	<b>1239243</b>	P37	<b>7,84</b>
15x21	Coude	À sertir	16	<b>1239244</b>	P37	<b>8,28</b>
20x27	Coude	À sertir	20	<b>1239245</b>	P37	<b>10,39</b>



### COUDE À 90° ÉGAL



Forme	Type	Diamètre (mm)	Code	CR	€ HT
Coude	À sertir	12	<b>1239235</b>	P37	<b>7,49</b>
Coude	À sertir	16	<b>1239236</b>	P37	<b>8,62</b>
Coude	À sertir	20	<b>1239237</b>	P37	<b>9,44</b>
Coude	À sertir	25	<b>1239238</b>	P37	<b>13,72</b>
Coude	À sertir	32	<b>1239239</b>	P37	<b>22,97</b>
Coude	À sertir	40	<b>1239240</b>	P37	<b>29,53</b>
Coude	À sertir	50	<b>1239241</b>	P37	<b>63,10</b>
Coude	À sertir	63	<b>1239242</b>	P37	<b>87,36</b>



**COUDE LAITON 90° MÂLE**



Filetage	Forme	Type	Diamètre (mm)	Code	CR	€ HT
12x17	Coude	À sertir	12	<b>1239247</b>	P07	<b>7,49</b>
15x21	Coude	À sertir	16	<b>1239248</b>	P37	<b>8,28</b>
20x27	Coude	À sertir	20	<b>1239249</b>	P37	<b>9,44</b>



**COUPLEUR ÉGAL**



Forme	Type	Diamètre (mm)	Code	CR	€ HT
Coupleur	À sertir	12	<b>1239259</b>	P37	<b>4,10</b>
Coupleur	À sertir	16	<b>1239260</b>	P37	<b>5,42</b>
Coupleur	À sertir	20	<b>1239261</b>	P37	<b>6,68</b>
Coupleur	À sertir	25	<b>1239262</b>	P37	<b>9,52</b>
Coupleur	À sertir	32	<b>1239263</b>	P37	<b>14,83</b>
Coupleur	À sertir	40	<b>1239264</b>	P37	<b>22,18</b>
Coupleur	À sertir	50	<b>1239265</b>	P37	<b>38,87</b>
Coupleur	À sertir	63	<b>1239266</b>	P37	<b>60,35</b>



**COUPLEUR RÉDUIT**



Forme	Type	Diamètre (mm)	Diamètre	Code	CR	€ HT
Coupleur	À sertir	16	12	<b>1239267</b>	P37	<b>5,06</b>
Coupleur	À sertir	20	16	<b>1239268</b>	P37	<b>5,89</b>
Coupleur	À sertir	25	16	<b>1239269</b>	P07	<b>9,43</b>
Coupleur	À sertir	25	20	<b>1239270</b>	P37	<b>9,62</b>
Coupleur	À sertir	32	25	<b>1239271</b>	P07	<b>13,72</b>
Coupleur	À sertir	40	20	<b>1239272</b>	P07	<b>35,60</b>
Coupleur	À sertir	40	32	<b>1239273</b>	P37	<b>22,13</b>
Coupleur	À sertir	50	40	<b>1239274</b>	P37	<b>31,65</b>
Coupleur	À sertir	63	50	<b>1239275</b>	P37	<b>45,55</b>



**RACCORD DROIT FIXE MÂLE**



Filetage	Forme	Type	Diamètre (mm)	Code	CR	€ HT
12x17	Manchon	À sertir	12	<b>1239357</b>	P37	<b>3,34</b>
15x21	Manchon	À sertir	12	<b>1239358</b>	P37	<b>4,10</b>
12x17	Manchon	À sertir	16	<b>1239360</b>	P37	<b>6,41</b>
15x21	Manchon	À sertir	16	<b>1239359</b>	P37	<b>5,76</b>
15x21	Manchon	À sertir	20	<b>1239361</b>	P37	<b>6,77</b>
20x27	Manchon	À sertir	20	<b>1239362</b>	P37	<b>8,52</b>
20x27	Manchon	À sertir	25	<b>1239364</b>	P37	<b>9,88</b>
26x34	Manchon	À sertir	25	<b>1239363</b>	P37	<b>13,56</b>
26x34	Manchon	À sertir	32	<b>1239365</b>	P37	<b>18,20</b>
33x42	Manchon	À sertir	40	<b>1239366</b>	P37	<b>28,07</b>
33x42	Manchon	À sertir	50	<b>1239368</b>	P37	<b>32,37</b>
40x49	Manchon	À sertir	50	<b>1239367</b>	P37	<b>30,58</b>
50x60	Manchon	À sertir	63	<b>1239369</b>	P37	<b>49,81</b>



**RACCORD DROIT FIXE FEMELLE**



Filetage	Forme	Type	Diamètre (mm)	Code	CR	€ HT
15x21	Manchon	À sertir	16	<b>1239351</b>	P37	<b>5,31</b>
20x27	Manchon	À sertir	25	<b>1239355</b>	P07	<b>9,88</b>
26x34	Manchon	À sertir	25	<b>1239354</b>	P07	<b>16,75</b>
26x34	Manchon	À sertir	32	<b>1239356</b>	P07	<b>18,89</b>



**RACCORD DROIT ÉCROU PRISONNIER**



Filetage	Forme	Type	Diamètre (mm)	Code	CR	€ HT
12x17	Manchon	À sertir	12	<b>1239324</b>	P37	<b>4,26</b>
15x21	Manchon	À sertir	12	<b>1239323</b>	P37	<b>4,94</b>
15x21	Manchon	À sertir	16	<b>1239325</b>	P37	<b>5,76</b>
20x27	Manchon	À sertir	16	<b>1239326</b>	P37	<b>5,76</b>
15x21	Manchon	À sertir	20	<b>1239327</b>	P37	<b>6,84</b>
20x27	Manchon	À sertir	20	<b>1239328</b>	P37	<b>8,62</b>
20x27	Manchon	À sertir	25	<b>1239330</b>	P37	<b>10,94</b>
26x34	Manchon	À sertir	25	<b>1239329</b>	P37	<b>11,52</b>



**RACCORD PASSERELLE À SOUDER SUR CUIVRE**



Forme	Type	Diamètre (mm)	Diamètre	Code	CR	€ HT
Manchon	À sertir	12	10/12	<b>1239331</b>	P37	<b>3,42</b>
Manchon	À sertir	12	12/14	<b>1239332</b>	P37	<b>3,67</b>
Manchon	À sertir	16	12/14	<b>1239333</b>	P37	<b>4,82</b>
Manchon	À sertir	16	14/16	<b>1239334</b>	P37	<b>4,92</b>
Manchon	À sertir	20	20/22	<b>1239335</b>	P37	<b>6,15</b>
Manchon	À sertir	25	20/22	<b>1239336</b>	P37	<b>9,61</b>



**TÉ ÉGAL**



Forme	Type	Diamètre (mm)	Code	CR	€ HT
Té égal	À sertir	12	<b>1239436</b>	P37	<b>7,46</b>
Té égal	À sertir	16	<b>1239432</b>	P37	<b>9,49</b>
Té égal	À sertir	20	<b>1239433</b>	P37	<b>10,73</b>
Té égal	À sertir	25	<b>1239434</b>	P37	<b>13,46</b>
Té égal	À sertir	32	<b>1239435</b>	P07	<b>25,05</b>
Té égal	À sertir	40	<b>1239437</b>	P37	<b>46,37</b>
Té égal	À sertir	50	<b>1239438</b>	P37	<b>61,57</b>
Té égal	À sertir	63	<b>1239439</b>	P37	<b>114,10</b>



**TÉ RÉDUIT LAITON**



Forme	Type	Diamètre (mm)	Diamètre	Diamètre 2 (')	Code	CR	€ HT
Té réduit	À sertir	16	12	12	<b>1239385</b>	P37	<b>7,46</b>
Té réduit	À sertir	16	12	16	<b>1239414</b>	P37	<b>8,48</b>
Té réduit	À sertir	20	12	16	<b>1239386</b>	P37	<b>9,81</b>
Té réduit	À sertir	20	12	20	<b>1239415</b>	P37	<b>10,54</b>
Té réduit	À sertir	20	16	16	<b>1239387</b>	P37	<b>9,45</b>
Té réduit	À sertir	20	16	20	<b>1239416</b>	P37	<b>11,04</b>
Té réduit	À sertir	20	20	16	<b>1239392</b>	P37	<b>10,64</b>
Té réduit	À sertir	25	16	25	<b>1239417</b>	P37	<b>13,77</b>
Té réduit	À sertir	25	20	25	<b>1239418</b>	P37	<b>13,93</b>
Té réduit	À sertir	32	25	25	<b>1239391</b>	P07	<b>22,13</b>
Té réduit	À sertir	32	25	32	<b>1239420</b>	P07	<b>25,02</b>
Té réduit	À sertir	40	25	40	<b>1239421</b>	P37	<b>39,15</b>
Té réduit	À sertir	40	32	40	<b>1239422</b>	P37	<b>42,56</b>
Té réduit	À sertir	50	25	50	<b>1239424</b>	P37	<b>49,28</b>
Té réduit	À sertir	50	32	50	<b>1239425</b>	P37	<b>53,02</b>
Té réduit	À sertir	50	40	50	<b>1239426</b>	P37	<b>59,56</b>
Té réduit	À sertir	63	25	63	<b>1239428</b>	P37	<b>71,58</b>
Té réduit	À sertir	63	32	63	<b>1239429</b>	P37	<b>76,88</b>
Té réduit	À sertir	63	40	63	<b>1239430</b>	P37	<b>92,98</b>
Té réduit	À sertir	63	50	63	<b>1239431</b>	P37	<b>104,24</b>



**TÉ SORTIE AUGMENTÉE**



Forme	Type	Diamètre (mm)	Diamètre	Diamètre 2 (')	Code	CR	€ HT
Té augmenté	À sertir	20	25	20	<b>1239395</b>	P07	<b>12,34</b>



**TÉ À SORTIE FEMELLE**



Filetage	Forme	Type	Diamètre (mm)	Diamètre 2 (')	Code	CR	€ HT
15x21	Té réduit	À sertir	16	16	<b>1239397</b>	P37	<b>11,04</b>
15x21	Té réduit	À sertir	25	25	<b>1239400</b>	P07	<b>17,48</b>
15x21	Té réduit	À sertir	32	32	<b>1239402</b>	P07	<b>28,13</b>
20x27	Té réduit	À sertir	32	25	<b>1239403</b>	P07	<b>27,50</b>
20x27	Té réduit	À sertir	32	32	<b>1239404</b>	P37	<b>29,12</b>
26x34	Té réduit	À sertir	32	32	<b>1239401</b>	P07	<b>31,89</b>
20x27	Té réduit	À sertir	40	40	<b>1239407</b>	P37	<b>43,19</b>
26x34	Té réduit	À sertir	40	32	<b>1239405</b>	P37	<b>42,25</b>
26x34	Té réduit	À sertir	40	40	<b>1239406</b>	P37	<b>45,75</b>
15x21	Té réduit	À sertir	50	50	<b>1239409</b>	P37	<b>57,81</b>
20x27	Té réduit	À sertir	50	50	<b>1239410</b>	P37	<b>54,34</b>
26x34	Té réduit	À sertir	50	50	<b>1239408</b>	P37	<b>58,57</b>
33x42	Té réduit	À sertir	40	40	<b>1239383</b>	P37	<b>66,12</b>
15x21	Té réduit	À sertir	63	63	<b>1239411</b>	P37	<b>71,16</b>
20x27	Té réduit	À sertir	63	63	<b>1239412</b>	P37	<b>78,31</b>



**BAGUE À SERTIR MULTICOUCHE RAUTHERM BLANCHE**



Dimensions (mm)	Forme	Type	Code	CR	€ HT
16x2	Bague	À sertir	<b>2090631</b>	P37	<b>1,11</b>
20x2,5	Bague	À sertir	<b>2090632</b>	P37	<b>1,24</b>



**TUBE PRÉGAÎNÉ RAUTHERM MULTI LOT DE 10**



DN	Longueur (m)	Couleur	Code	CR	€ HT
16	70	bleu	<b>3003383</b>	P03	<b>3,40</b>
16	70	rouge	<b>3003382</b>	P03	<b>3,40</b>
20	50	bleu	<b>3003389</b>	P03	<b>5,16</b>
20	50	rouge	<b>3003388</b>	P03	<b>5,16</b>



**TUBE RAUTHERM MULTI ISOLÉ**



DN	Code	CR	€ HT
16	<b>3003384</b>	P03	<b>4,21</b>
20	<b>3003390</b>	P03	<b>4,84</b>
25	<b>3003393</b>	P03	<b>7,83</b>



**TUBE RAUTHERM MULTI-DIAMÈTRES 16X2**



Dimensions (mm)	DN	Longueur (m)	Code	CR	€ HT
793 x 163 x 820	16	100	<b>3003381</b>	P03	<b>1,90</b>
793 x 163 x 820	16	50	<b>3003380</b>	P03	<b>1,90</b>
793 x 190 x 790	20	100	<b>3003387</b>	P03	<b>3,19</b>
793 x 190 x 790	20	50	<b>3003386</b>	P03	<b>3,19</b>
	25	50	<b>3003392</b>	P03	<b>5,73</b>

# grandbains

Du grand art. [grandbains.fr](http://grandbains.fr)

Votre expert  
salle de bains

Salle de bains
 Accessoires
 Carrelage

À GLISSEMENT SOUS AVIS TECHNIQUE

COUDE 90° APPLIQUE À GLISSEMENT



Filetage	Forme	Type	Diamètre (mm)	Code	CR	€ HT
15x21	Coude	À glissement	12	<b>490177P</b>	P76	<b>5,11</b>
15x21	Coude	À glissement	16	<b>490178A</b>	P76	<b>4,84</b>

COUDE 90° ÉGAL À GLISSEMENT



Forme	Type	Diamètre (mm)	Code	CR	€ HT
Coude	À glissement	12	<b>490181H</b>	P76	<b>5,92</b>
Coude	À glissement	16	<b>490182S</b>	P76	<b>3,95</b>
Coude	À glissement	20	<b>222866M</b>	P76	<b>4,72</b>

COUDE 90° À GLISSEMENT FEMELLE



Filetage	Forme	Type	Diamètre (mm)	Code	CR	€ HT
12x17	Coude	À glissement	12	<b>222862U</b>	P76	<b>5,18</b>
15x21	Coude	À glissement	12	<b>490179L</b>	P76	<b>4,59</b>
15x21	Coude	À glissement	16	<b>490180W</b>	P76	<b>4,36</b>

COUDE 90° À GLISSEMENT MÂLE



Filetage	Forme	Type	Diamètre (mm)	Code	CR	€ HT
12x17	Coude	À glissement	12	<b>411499T</b>	P76	<b>6,00</b>
15x21	Coude	À glissement	12	<b>411502A</b>	P76	<b>4,96</b>
12x17	Coude	À glissement	16	<b>411505H</b>	P76	<b>9,65</b>
15x21	Coude	À glissement	16	<b>411506S</b>	P76	<b>5,46</b>

COUDE 90° À GLISSEMENT ÉCROU TOURNANT



Filetage	Forme	Type	Diamètre (mm)	Code	CR	€ HT
15x21	Coude	À glissement	12	<b>490175T</b>	P76	<b>9,41</b>
15x21	Coude	À glissement	16	<b>490176E</b>	P76	<b>9,92</b>
15x21	Coude	À glissement	20	<b>411510K</b>	P76	<b>9,94</b>

RACCORD FIXE À GLISSEMENT FEMELLE



Filetage	Forme	Type	Diamètre (mm)	Code	CR	€ HT
15x21	Raccord	À glissement	12	<b>072534M</b>	P76	<b>3,01</b>
15x21	Raccord	À glissement	16	<b>072535X</b>	P76	<b>3,43</b>
15x21	Raccord	À glissement	20	<b>423678K</b>	P76	<b>5,20</b>

RACCORD FIXE À GLISSEMENT MÂLE



Filetage	Forme	Type	Diamètre (mm)	Code	CR	€ HT
12x17	Raccord	À glissement	12	<b>490160K</b>	P76	<b>1,63</b>
15x21	Raccord	À glissement	12	<b>490161V</b>	P76	<b>1,80</b>
12x17	Raccord	À glissement	16	<b>490162G</b>	P76	<b>2,13</b>
15x21	Raccord	À glissement	16	<b>490163R</b>	P76	<b>1,67</b>
20x27	Raccord	À glissement	16	<b>490164C</b>	P76	<b>3,75</b>
15x21	Raccord	À glissement	20	<b>490165N</b>	P76	<b>2,65</b>
20x27	Raccord	À glissement	20	<b>490166Y</b>	P76	<b>4,34</b>
20x27	Raccord	À glissement	25	<b>423676O</b>	P76	<b>7,56</b>
26x34	Raccord	À glissement	25	<b>214883B</b>	P76	<b>12,21</b>

RACCORD ÉCROU TOURNANT À GLISSEMENT



Filetage	Forme	Type	Diamètre (mm)	Code	CR	€ HT
12x17	Raccord	À glissement	12	<b>490154W</b>	P76	<b>1,75</b>
15x21	Raccord	À glissement	12	<b>490155H</b>	P76	<b>1,69</b>
12x17	Raccord	À glissement	16	<b>490156S</b>	P76	<b>2,17</b>
15x21	Raccord	À glissement	16	<b>490157D</b>	P76	<b>1,78</b>
20x27	Raccord	À glissement	16	<b>490158O</b>	P76	<b>2,46</b>
15x21	Raccord	À glissement	20	<b>490159Z</b>	P76	<b>2,03</b>
20x27	Raccord	À glissement	20	<b>214876C</b>	P76	<b>2,71</b>
20x27	Raccord	À glissement	25	<b>222850S</b>	P76	<b>5,28</b>
26x34	Raccord	À glissement	25	<b>214877N</b>	P76	<b>8,73</b>

RACCORD PASSERELLE À GLISSEMENT / À SOUDER CUIVRE POUR TUBE PER



Forme	Type	Diamètre (mm)	Diamètre	Code	CR	€ HT
Raccord passerelle	À glissement	12	12	<b>490183D</b>	P76	<b>2,36</b>
Raccord passerelle	À glissement	12	14	<b>490184O</b>	P76	<b>2,46</b>
Raccord passerelle	À glissement	16	12	<b>490185Z</b>	P76	<b>2,85</b>
Raccord passerelle	À glissement	16	14	<b>490186K</b>	P76	<b>2,76</b>
Raccord passerelle	À glissement	16	16	<b>059281L</b>	P76	<b>2,76</b>
Raccord passerelle	À glissement	20	16	<b>059282W</b>	P76	<b>3,78</b>
Raccord passerelle	À glissement	20	18	<b>059283H</b>	P76	<b>3,89</b>

TÉ À GLISSEMENT ÉGAL



Forme	Type	Diamètre (mm)	Code	CR	€ HT
Té égal	À glissement	12	<b>490167J</b>	P76	<b>5,67</b>
Té égal	À glissement	16	<b>490168U</b>	P76	<b>5,63</b>
Té égal	À glissement	20	<b>214890A</b>	P76	<b>6,81</b>
Té égal	À glissement	25	<b>423715B</b>	P76	<b>19,75</b>

TÉ À GLISSEMENT INÉGAL



Forme	Type	Diamètre (mm)	Diamètre	Diamètre 2 (")	Code	CR	€ HT
Té inégal	À glissement	16	12	12	<b>490169F</b>	P76	<b>7,68</b>
Té inégal	À glissement	16	12	16	<b>490170Q</b>	P76	<b>7,16</b>
Té inégal	À glissement	16	16	12	<b>222857R</b>	P76	<b>7,40</b>
Té inégal	À glissement	20	12	20	<b>493264Q</b>	P76	<b>8,57</b>
Té inégal	À glissement	20	16	16	<b>493265B</b>	P76	<b>6,93</b>
Té inégal	À glissement	20	16	20	<b>214892W</b>	P76	<b>6,74</b>



TÉ À GLISSEMENT



Filetage	Forme	Type	Diamètre (mm)	Diamètre 2 (")	Filetage 2 (mm)	Code	CR	€ HT
15x21	Té mixte	À glissement	12	12	15x21	<b>072541L</b>	P76	<b>6,69</b>
15x21	Té mixte	À glissement	16	16	15x21	<b>222859N</b>	P76	<b>8,02</b>

TÉ À GLISSEMENT



Filetage	Forme	Type	Diamètre (mm)	Code	CR	€ HT
15x21	Té mixte	À glissement	20	<b>222856G</b>	P76	<b>12,14</b>

UNION ÉGAL À GLISSEMENT



Forme	Type	Diamètre (mm)	Code	CR	€ HT
Union	À glissement	12	<b>490171B</b>	P76	<b>2,43</b>
Union	À glissement	16	<b>490172M</b>	P76	<b>2,98</b>
Union	À glissement	20	<b>490173X</b>	P76	<b>3,84</b>
Union	À glissement	25	<b>490174I</b>	P76	<b>10,54</b>

UNION INÉGAL À GLISSEMENT



Forme	Type	Diamètre (mm)	Diamètre	Code	CR	€ HT
Union	À glissement	16	12	<b>059284S</b>	P76	<b>3,76</b>
Union	À glissement	20	16	<b>072543H</b>	P76	<b>4,50</b>

À SERTIR SOUS AVIS TECHNIQUE

BOUCHON À SERTIR PER



Forme	Type	Diamètre (mm)	Code	CR	€ HT
Bouchon	À sertir	12	<b>1152309</b>	P74	<b>1,17</b>
Bouchon	À sertir	16	<b>1152310</b>	P76	<b>1,66</b>
Bouchon	À sertir	20	<b>1152311</b>	P76	<b>3,75</b>

COUDE À SERTIR PER FEMELLE



Filetage	Forme	Type	Diamètre (mm)	Code	CR	€ HT
15x21	Coude	À sertir	12	<b>747968A</b>	P76	<b>5,00</b>
15x21	Coude	À sertir	16	<b>747969L</b>	P76	<b>4,69</b>
20x27	Coude	À sertir	20	<b>1007379</b>	P76	<b>9,38</b>
20x27	Coude	À sertir	25	<b>1109686</b>	P76	<b>10,52</b>

COUDE ÉGAL À SERTIR PER



Forme	Type	Diamètre (mm)	Diamètre	Code	CR	€ HT
Coude	À sertir	12	12	<b>747950K</b>	P76	<b>3,51</b>
Coude	À sertir	16	16	<b>747951V</b>	P76	<b>2,86</b>
Coude	À sertir	20	20	<b>747952G</b>	P76	<b>3,90</b>
Coude	À sertir	25	25	<b>747953R</b>	P76	<b>7,19</b>

COUDE FEMELLE FIXE À SERTIR PER



Filetage	Forme	Type	Diamètre (mm)	Code	CR	€ HT
15x21	Coude	À sertir	12	<b>747956Y</b>	P76	<b>3,93</b>
12x17	Coude	À sertir	12	<b>904770I</b>	P76	<b>4,48</b>
15x21	Coude	À sertir	16	<b>747959F</b>	P76	<b>4,35</b>
15x21	Coude	À sertir	20	<b>747961B</b>	P76	<b>4,64</b>
20x27	Coude	À sertir	20	<b>1007382</b>	P76	<b>7,44</b>
20x27	Coude	À sertir	25	<b>1109684</b>	P76	<b>7,27</b>

COUDE MÂLE À SERTIR PER



Filetage	Forme	Type	Diamètre (mm)	Code	CR	€ HT
15x21	Coude	À sertir / À visser	12	<b>747963X</b>	P76	<b>4,73</b>
12x17	Coude	À sertir / À visser	12	<b>904771T</b>	P76	<b>5,22</b>
15x21	Coude	À sertir / À visser	16	<b>747966E</b>	P76	<b>4,87</b>
15x21	Coude	À sertir / À visser	20	<b>747967P</b>	P76	<b>4,64</b>
20x27	Coude	À sertir / À visser	25	<b>1109683</b>	P76	<b>6,47</b>

COUDE ÉCROU TOURNANT FEMELLE À SERTIR PER



Filetage	Forme	Type	Diamètre (mm)	Code	CR	€ HT
15x21	Coude	À sertir	12	<b>747971H</b>	P76	<b>6,27</b>
15x21	Coude	À sertir	16	<b>747973D</b>	P76	<b>5,59</b>
20x27	Coude	À sertir	16	<b>7479740</b>	P76	<b>8,25</b>
15x21	Coude	À sertir	20	<b>747976K</b>	P76	<b>6,43</b>
20x27	Coude	À sertir	20	<b>747978G</b>	P76	<b>8,22</b>
20x27	Coude	À sertir	25	<b>1109685</b>	P76	<b>11,54</b>

COUDE PASSERELLE À SERTIR PER / À SOUDER CUIVRE



Forme	Type	Diamètre (mm)	Diamètre	Code	CR	€ HT
Coude	À sertir / À souder	PER12 - CU12	12	<b>748001Z</b>	P76	<b>4,02</b>
Coude	À sertir / À souder	PER12 - CU14	14	<b>748003V</b>	P76	<b>3,85</b>
Coude	À sertir / À souder	PER16 - CU14	14	<b>748004G</b>	P76	<b>3,70</b>
Coude	À sertir / À souder	PER16 - CU16	16	<b>748005R</b>	P76	<b>3,45</b>
Coude	À sertir / À souder	PER20 - CU16	16	<b>1075631</b>	P76	<b>4,37</b>

**COUDE SORTIE DE CLOISON PER**



Filetage	Forme	Type	Diamètre (mm)	Code	CR	€ HT
15x21	Coude	À sertir	12	<b>1007385</b>	P76	<b>8,44</b>
15x21	Coude	À sertir	16	<b>904774A</b>	P76	<b>8,40</b>

**MANCHON ÉGAL À SERTIR PER**



Forme	Type	Diamètre (mm)	Code	CR	€ HT
Manchon	À sertir	12	<b>747935B</b>	P76	<b>1,71</b>
Manchon	À sertir	16	<b>747936M</b>	P76	<b>2,08</b>
Manchon	À sertir	20	<b>747937X</b>	P76	<b>3,90</b>
Manchon	À sertir	25	<b>747938I</b>	P76	<b>6,49</b>

**MANCHON RÉDUIT À SERTIR PER**



Forme	Type	Diamètre (mm)	Diamètre	Code	CR	€ HT
Manchon	À sertir	12	16	<b>747940E</b>	P76	<b>2,65</b>
Manchon	À sertir	16	20	<b>747943L</b>	P76	<b>4,54</b>
Manchon	À sertir	16	25	<b>1109681</b>	P76	<b>5,47</b>
Manchon	À sertir	20	25	<b>7479480</b>	P76	<b>5,29</b>

**RACCORD FIXE MÂLE À SERTIR PER**



Filetage	Forme	Type	Diamètre (mm)	Code	CR	€ HT
12x17	Raccord	À sertir / À visser	12	<b>747926G</b>	P76	<b>1,56</b>
15x21	Raccord	À sertir / À visser	12	<b>747927R</b>	P76	<b>2,15</b>
12x17	Raccord	À sertir / À visser	16	<b>747929N</b>	P76	<b>1,68</b>
15x21	Raccord	À sertir / À visser	16	<b>747930Y</b>	P76	<b>2,50</b>
20x27	Raccord	À sertir / À visser	16	<b>747931J</b>	P76	<b>4,48</b>
15x21	Raccord	À sertir / À visser	20	<b>747932U</b>	P76	<b>3,96</b>
20x27	Raccord	À sertir / À visser	20	<b>747933F</b>	P76	<b>4,14</b>
20x27	Raccord	À sertir / À visser	25	<b>747934Q</b>	P76	<b>6,22</b>

**RACCORD ÉCROU TOURNANT FEMELLE À SERTIR PER**



Filetage	Forme	Type	Diamètre (mm)	Code	CR	€ HT
15x21	Ecrou prisonnier	À sertir	12	<b>747920S</b>	P76	<b>1,67</b>
12x17	Ecrou prisonnier	À sertir	12	<b>747919H</b>	P76	<b>1,39</b>
15x21	Ecrou prisonnier	À sertir	16	<b>747921D</b>	P76	<b>1,80</b>
20x27	Ecrou prisonnier	À sertir	16	<b>7479220</b>	P76	<b>2,90</b>
15x21	Ecrou prisonnier	À sertir	20	<b>747923Z</b>	P76	<b>2,33</b>
20x27	Ecrou prisonnier	À sertir	20	<b>747924K</b>	P76	<b>2,99</b>
20x27	Ecrou prisonnier	À sertir	25	<b>747925V</b>	P76	<b>4,84</b>
26x34	Ecrou prisonnier	À sertir	25	<b>1152317</b>	P76	<b>6,10</b>
12x17	Ecrou prisonnier	À sertir	16	<b>1098216</b>	P76	<b>2,37</b>

**RACCORD FIXE F À SERTIR PER**



Filetage	Forme	Type	Diamètre (mm)	Code	CR	€ HT
15x21	Raccord écrou	À sertir	12	<b>1075627</b>	P76	<b>3,42</b>
15x21	Raccord écrou	À sertir	16	<b>1075628</b>	P76	<b>3,44</b>
20x27	Raccord écrou	À sertir	16	<b>1109678</b>	P76	<b>5,28</b>
20x27	Raccord écrou	À sertir	20	<b>1075630</b>	P76	<b>3,67</b>

**RACCORD PASSERELLE À SERTIR PER / À SOUDER CUIVRE**



Forme	Type	Diamètre (mm)	Diamètre	Code	CR	€ HT
Union	À sertir / À souder	PER12	Cu 12	<b>747991T</b>	P76	<b>1,73</b>
Union	À sertir / À souder	PER12	Cu 14	<b>747992E</b>	P76	<b>1,78</b>
Union	À sertir / À souder	PER16	Cu 14	<b>747993P</b>	P76	<b>1,93</b>
Union	À sertir / À souder	PER16	Cu 16	<b>747994A</b>	P76	<b>2,06</b>
Union	À sertir / À souder	PER16	Cu 18	<b>1109677</b>	P76	<b>3,74</b>
Union	À sertir / À souder	PER20	Cu 16	<b>747996W</b>	P76	<b>3,29</b>
Union	À sertir / À souder	PER20	Cu 18	<b>747997H</b>	P76	<b>2,49</b>
Union	À sertir / À souder	PER20	Cu 22	<b>7480000</b>	P76	<b>3,48</b>
Union	À sertir / À souder	PER25	Cu 22	<b>1096145</b>	P76	<b>6,36</b>

**TÉ ÉGAL À SERTIR PER**



Forme	Type	Diamètre (mm)	Code	CR	€ HT
Té égal	À sertir	12	<b>747979R</b>	P76	<b>4,56</b>
Té égal	À sertir	16	<b>747980C</b>	P76	<b>4,15</b>
Té égal	À sertir	20	<b>747982Y</b>	P76	<b>6,10</b>
Té égal	À sertir	25	<b>747983J</b>	P76	<b>12,90</b>

**TÉ RÉDUIT À SERTIR PER**



Forme	Type	Diamètre (mm)	Diamètre 2 (')	Diamètre 2 (')	Code	CR	€ HT
Té réduit	À sertir	12	12	16	<b>904290G</b>	P76	<b>5,61</b>
Té réduit	À sertir	12	16	16	<b>928630Y</b>	P76	<b>5,82</b>
Té réduit	À sertir	16	12	16	<b>747984U</b>	P76	<b>5,07</b>
Té réduit	À sertir	16	12	20	<b>904291R</b>	P76	<b>7,27</b>
Té réduit	À sertir	20	12	20	<b>747986Q</b>	P76	<b>6,64</b>
Té réduit	À sertir	20	16	16	<b>751702U</b>	P76	<b>6,13</b>
Té réduit	À sertir	20	16	20	<b>747987B</b>	P76	<b>6,49</b>
Té réduit	À sertir	20	20	16	<b>751703F</b>	P76	<b>6,48</b>
Té réduit	À sertir	25	20	20	<b>1152319</b>	P74	<b>9,37</b>
Té réduit	À sertir	25	16	25	<b>1109688</b>	P76	<b>10,93</b>

**TÉ À SORTIE FEMELLE À SERTIR PER**



Forme	Type	Diamètre (mm)	Diamètre 2 (')	Filetage 2 (mm)	Code	CR	€ HT
Té mixte	À sertir	12	12	15x21	<b>747989X</b>	P76	<b>6,06</b>
Té mixte	À sertir	16	16	15x21	<b>747990I</b>	P76	<b>6,49</b>

TÉ SORTIE MÂLE À SERTIR PER



Filetage	Forme	Type	Diamètre (mm)	Diamètre 2 (")	Code	CR	€ HT
15x21	Té mixte	À sertir	16	16	<b>1152314</b>	P76	<b>5,44</b>
20x27	Té mixte	À sertir	25	25	<b>1152316</b>	P76	<b>34,38</b>

COUDE LONG À APPLIQUE À GLISSEMENT POUR TUBE PER



Filetage	Forme	Type	Diamètre (mm)	Code	CR	€ HT
15x21	Coude	À glissement	16	<b>423694E</b>	P76	<b>8,31</b>

► TUBE ET RACCORD MULTICOUCHE

TUBE ET RACCORD MULTICOUCHE



TUBE MULTICOUCHE NU - BARRE

Sertissage profil U



Longueur (m)	Diamètre (mm)	Code	CR	€ HT
4	16	<b>992511N</b>	P74	<b>12,21</b>
4	20	<b>992512Y</b>	P74	<b>17,45</b>
4	25	<b>992513J</b>	P74	<b>26,95</b>
4	32	<b>992514U</b>	P76	<b>53,20</b>
4	40	<b>1153749</b>	P76	<b>73,74</b>
4	50	<b>1153750</b>	P76	<b>107,63</b>
4	63	<b>1153751</b>	P76	<b>157,01</b>



TUBE MULTICOUCHE NU - COURONNE

Sertissage profil U



Longueur (m)	Diamètre (mm)	Code	CR	€ HT
100	16	<b>9925040</b>	P74	<b>154,15</b>
200	16	<b>1010104</b>	P76	<b>418,95</b>
100	20	<b>992505Z</b>	P76	<b>207,21</b>
50	25	<b>1010106</b>	P76	<b>228,45</b>
25	32	<b>1153752</b>	P76	<b>182,65</b>



TUBE MULTICOUCHE GAINÉ ROUGE - COURONNE

Sertissage profil U

Longueur (m)	Diamètre extérieur (mm)	Couleur	Code	CR	€ HT
100	16	rouge	<b>1061773</b>	P76	<b>203,05</b>
100	16	bleu	<b>1061774</b>	P76	<b>203,05</b>
50	20	rouge	<b>992510C</b>	P76	<b>254,85</b>
50	20	bleu	<b>992508G</b>	P76	<b>254,85</b>



TUBE MULTICOUCHE GAINÉ PRÉ-ISOLÉ - COURONNE

Sertissage profil U



Longueur (m)	Diamètre extérieur (mm)	Code	CR	€ HT
50	16	<b>1157454</b>	P76	<b>206,49</b>
50	20	<b>1157455</b>	P76	<b>256,89</b>
25	32	<b>1157457</b>	P76	<b>369,83</b>
50	25	<b>1219310</b>	P76	<b>447,92</b>



BOUCHON À SERTIR MULTICOUCHE

Sertissage profil U



Forme	Type	Diamètre (mm)	Code	CR	€ HT
Bouchon	À sertir	16	<b>1153788</b>	P76	<b>1,81</b>



COUDE APPLIQUE FEMELLE MULTICOUCHE

Sertissage profil U



Filetage	Forme	Type	Diamètre (mm)	Code	CR	€ HT
15x21	Coude applique	À sertir	16	<b>992515F</b>	P76	<b>10,68</b>
15x21	Coude applique	À sertir	20	<b>992516Q</b>	P76	<b>13,27</b>
20x27	Coude applique	À sertir	20	<b>992517B</b>	P75	<b>20,14</b>



COUDE 90° ÉGAL MULTICOUCHE

Sertissage profil U



Forme	Type	Diamètre (mm)	Code	CR	€ HT
Coude	À sertir	16	<b>992518M</b>	P76	<b>5,44</b>
Coude	À sertir	20	<b>992519X</b>	P74	<b>7,05</b>
Coude	À sertir	25	<b>992520I</b>	P76	<b>13,58</b>
Coude	À sertir	32	<b>992521T</b>	P74	<b>31,72</b>
Coude	À sertir	40	<b>1153796</b>	P76	<b>48,40</b>
Coude	À sertir	50	<b>1153797</b>	P76	<b>72,91</b>
Coude	À sertir	63	<b>1153798</b>	P76	<b>111,31</b>



COUDE 45° ÉGAL MULTICOUCHE

Sertissage en U - Corps en laiton CW617N - Doubles joints toriques - Joints porte-douilles - Douille en acier inoxydable AISI 304.

Forme	Type	Angle (°)	Diamètre (mm)	Code	CR	€ HT
Coude	À sertir	45	25	<b>1224092</b>	P76	<b>21,23</b>
Coude	À sertir	45	40	<b>1224094</b>	P76	<b>62,48</b>
Coude	À sertir	45	50	<b>1224095</b>	P76	<b>101,56</b>
Coude	À sertir	45	63	<b>1224096</b>	P76	<b>139,09</b>





### COUDE TARAUDÉ FEMELLE MULTICOUCHE

Sertissage profil U



Filetage	Forme	Type	Diamètre (mm)	Code	CR	€ HT
15x21	Coude	À sertir	16	<b>992523P</b>	P76	<b>6,92</b>
15x21	Coude	À sertir	20	<b>992526W</b>	P76	<b>9,00</b>
20x27	Coude	À sertir	20	<b>992527H</b>	P76	<b>14,20</b>
20x27	Coude	À sertir	25	<b>992528S</b>	P76	<b>25,64</b>
26x34	Coude	À sertir	32	<b>1153792</b>	P76	<b>52,00</b>
26x34	Coude	À sertir	40	<b>1153793</b>	P75	<b>90,54</b>



### COUDE FILETÉ MÂLE MULTICOUCHE

Sertissage profil U



Filetage	Forme	Type	Diamètre (mm)	Code	CR	€ HT
15x21	Coude	À sertir	16	<b>992529D</b>	P74	<b>6,53</b>
15x21	Coude	À sertir	20	<b>992530O</b>	P76	<b>9,63</b>
20x27	Coude	À sertir	25	<b>992531Z</b>	P76	<b>18,07</b>
26x34	Coude	À sertir	25	<b>1153790</b>	P76	<b>31,21</b>
26x34	Coude	À sertir	32	<b>1153791</b>	P76	<b>33,16</b>



### MANCHON ÉGAL MULTICOUCHE



Forme	Type	Diamètre (mm)	Code	CR	€ HT
Manchon	À sertir	16	<b>992550A</b>	P76	<b>4,02</b>
Manchon	À sertir	20	<b>992551L</b>	P76	<b>6,20</b>
Manchon	À sertir	25	<b>992552W</b>	P74	<b>11,06</b>
Manchon	À sertir	32	<b>992553H</b>	P74	<b>19,15</b>
Manchon	À sertir	40	<b>1153775</b>	P74	<b>46,11</b>
Manchon	À sertir	50	<b>1153776</b>	P76	<b>67,42</b>
Manchon	À sertir	63	<b>1153777</b>	P76	<b>109,12</b>



### MANCHON DE LIAISON RÉDUIT MULTICOUCHE

Sertissage profil U



Forme	Type	Diamètre (mm)	Diamètre	Code	CR	€ HT
Réduction	À sertir	20	16	<b>992547T</b>	P76	<b>5,38</b>
Réduction	À sertir	25	16	<b>1153768</b>	P74	<b>8,44</b>
Réduction	À sertir	25	20	<b>992548E</b>	P76	<b>11,96</b>
Réduction	À sertir	32	25	<b>992549P</b>	P76	<b>17,63</b>
Réduction	À sertir	40	25	<b>1153769</b>	P76	<b>39,98</b>
Réduction	À sertir	40	32	<b>1153770</b>	P76	<b>41,47</b>
Réduction	À sertir	50	32	<b>1153771</b>	P76	<b>51,83</b>
Réduction	À sertir	50	40	<b>1153772</b>	P76	<b>78,81</b>
Réduction	À sertir	63	40	<b>1153774</b>	P76	<b>90,92</b>
Réduction	À sertir	63	50	<b>1153773</b>	P76	<b>94,77</b>



### RACCORD ÉCROU TOURNANT FEMELLE MULTICOUCHE

Sertissage profil U



Filetage	Forme	Type	Diamètre (mm)	Code	CR	€ HT
12x17	Ecrou prisonnier	À sertir	16	<b>992565J</b>	P74	<b>3,55</b>
15x21	Ecrou prisonnier	À sertir	16	<b>992566U</b>	P76	<b>3,59</b>
20x27	Ecrou prisonnier	À sertir	16	<b>992567F</b>	P76	<b>6,88</b>
15x21	Ecrou prisonnier	À sertir	20	<b>992568Q</b>	P74	<b>5,38</b>
20x27	Ecrou prisonnier	À sertir	20	<b>992569B</b>	P76	<b>7,09</b>
20x27	Ecrou prisonnier	À sertir	25	<b>992570M</b>	P76	<b>9,39</b>
26x34	Ecrou prisonnier	À sertir	25	<b>1153832</b>	P76	<b>13,39</b>
26x34	Ecrou prisonnier	À sertir	32	<b>1153753</b>	P76	<b>16,00</b>
33x42	Ecrou prisonnier	À sertir	32	<b>1153754</b>	P76	<b>20,33</b>
33x42	Ecrou prisonnier	À sertir	40	<b>1153756</b>	P76	<b>36,86</b>
40x49	Ecrou prisonnier	À sertir	40	<b>1153755</b>	P76	<b>41,57</b>
40x49	Ecrou prisonnier	À sertir	50	<b>1153757</b>	P76	<b>48,73</b>
50x60	Ecrou prisonnier	À sertir	63	<b>1153758</b>	P76	<b>76,61</b>



### RACCORD FIXE FEMELLE MULTICOUCHE

Sertissage profil U



Filetage	Forme	Type	Diamètre (mm)	Code	CR	€ HT
15x21	Adaptateur	À sertir	16	<b>992560G</b>	P76	<b>6,70</b>
15x21	Adaptateur	À sertir	20	<b>992561R</b>	P76	<b>8,05</b>
20x27	Adaptateur	À sertir	20	<b>1007390</b>	P74	<b>8,96</b>
20x27	Adaptateur	À sertir	25	<b>992562C</b>	P76	<b>11,24</b>
26x34	Adaptateur	À sertir	25	<b>992563N</b>	P75	<b>21,10</b>
26x34	Adaptateur	À sertir	32	<b>992564Y</b>	P76	<b>23,37</b>
33x42	Adaptateur	À sertir	40	<b>1153765</b>	P76	<b>48,79</b>
40x49	Adaptateur	À sertir	50	<b>1153766</b>	P76	<b>64,21</b>
50x60	Adaptateur	À sertir	63	<b>1153767</b>	P76	<b>101,10</b>



### RACCORD FIXE MÂLE MULTICOUCHE

Sertissage profil U



Filetage	Forme	Type	Diamètre (mm)	Code	CR	€ HT
12x17	Adaptateur	À sertir / À visser	16	<b>992554S</b>	P76	<b>3,24</b>
15x21	Adaptateur	À sertir / À visser	16	<b>992555D</b>	P74	<b>5,17</b>
20x27	Adaptateur	À sertir / À visser	16	<b>1007389</b>	P76	<b>7,68</b>
15x21	Adaptateur	À sertir / À visser	20	<b>992556O</b>	P74	<b>6,53</b>
20x27	Adaptateur	À sertir / À visser	20	<b>992557Z</b>	P74	<b>8,60</b>
20x27	Adaptateur	À sertir / À visser	25	<b>992558K</b>	P74	<b>10,47</b>
26x34	Adaptateur	À sertir / À visser	25	<b>992559V</b>	P76	<b>17,03</b>
26x34	Adaptateur	À sertir / À visser	32	<b>1153759</b>	P75	<b>16,59</b>
33x42	Adaptateur	À sertir / À visser	40	<b>1153761</b>	P76	<b>34,36</b>
40x49	Adaptateur	À sertir / À visser	50	<b>1153762</b>	P76	<b>47,85</b>
50x60	Adaptateur	À sertir / À visser	63	<b>1153763</b>	P76	<b>91,31</b>
33x42	Adaptateur	À sertir / À visser	32	<b>1153760</b>	P76	<b>24,91</b>



### TÉ ÉGAL MULTICOUCHE

Sertissage profil U



Forme	Type	Diamètre (mm)	Code	CR	€ HT
Té égal	À sertir	16	<b>992532K</b>	P74	<b>6,35</b>
Té égal	À sertir	20	<b>992533V</b>	P75	<b>11,12</b>
Té égal	À sertir	25	<b>992534G</b>	P76	<b>20,78</b>
Té égal	À sertir	32	<b>992535R</b>	P76	<b>39,95</b>
Té égal	À sertir	40	<b>1153829</b>	P76	<b>78,48</b>
Té égal	À sertir	50	<b>1153830</b>	P76	<b>150,04</b>
Té égal	À sertir	63	<b>1153831</b>	P76	<b>201,19</b>



### TÉ RÉDUIT À SERTIR MULTICOUCHE

Sertissage profil U



Forme	Type	Diamètre (mm)	Diamètre	Diamètre 2 (")	Code	CR	€ HT
Té réduit	À sertir	16	20	16	<b>992539J</b>	P74	<b>10,96</b>
Té réduit	À sertir	20	16	16	<b>992538Y</b>	P74	<b>10,07</b>
Té réduit	À sertir	20	16	20	<b>992537N</b>	P76	<b>10,02</b>
Té réduit	À sertir	20	20	16	<b>992536C</b>	P76	<b>11,33</b>
Té réduit	À sertir	20	25	20	<b>1153816</b>	P76	<b>19,56</b>
Té réduit	À sertir	25	16	16	<b>994958U</b>	P76	<b>18,71</b>
Té réduit	À sertir	25	16	20	<b>1153817</b>	P76	<b>20,01</b>
Té réduit	À sertir	25	16	25	<b>992540U</b>	P75	<b>21,98</b>
Té réduit	À sertir	25	20	20	<b>1153819</b>	P76	<b>21,99</b>
Té réduit	À sertir	25	20	25	<b>992541F</b>	P76	<b>23,61</b>
Té réduit	À sertir	25	25	20	<b>1153820</b>	P76	<b>23,42</b>
Té réduit	À sertir	32	25	32	<b>1153823</b>	P76	<b>41,51</b>
Té réduit	À sertir	40	20	40	<b>1153824</b>	P76	<b>60,17</b>
Té réduit	À sertir	40	25	40	<b>1153825</b>	P76	<b>63,15</b>
Té réduit	À sertir	40	32	40	<b>1153827</b>	P76	<b>80,43</b>
Té réduit	À souder	50	32	50	<b>1153828</b>	P76	<b>117,41</b>



### TÉ SORTIE FEMELLE MULTICOUCHE

Sertissage profil U



Filetage	Forme	Type	Diamètre (mm)	Code	CR	€ HT
15x21	Té mixte	À sertir	20	<b>1153804</b>	P74	<b>11,36</b>
20x27	Té mixte	À sertir	25	<b>1153806</b>	P76	<b>25,76</b>
20x27	Té mixte	À sertir	32	<b>1153807</b>	P76	<b>37,20</b>
26x34	Té mixte	À sertir	40	<b>1153808</b>	P76	<b>79,88</b>
26x34	Té mixte	À sertir	50	<b>1153811</b>	P76	<b>81,64</b>
40x49	Té mixte	À souder	63	<b>1153812</b>	P76	<b>175,42</b>
15x21	Té mixte	À sertir	16	<b>1085358</b>	P76	<b>10,84</b>
20x27	Té mixte	À sertir	40	<b>1153809</b>	P75	<b>50,71</b>



### TÉ SORTIE MÂLE MULTICOUCHE

Sertissage profil U



Filetage	Forme	Type	Diamètre (mm)	Code	CR	€ HT
15x21	Té mixte	À sertir	16	<b>1153799</b>	P76	<b>14,11</b>
15x21	Té mixte	À sertir	20	<b>1153800</b>	P75	<b>15,03</b>
20x27	Té mixte	À sertir	25	<b>1153801</b>	P76	<b>25,79</b>



### RACCORD PASSERELLE MULTICOUCHE / PER À GLISSEMENT

Sertissage en U - Le raccord est composé d'un corps en laiton CW617N, de doubles joints toriques et de joints porte-douilles - La douille est en acier inoxydable AISI 304.



Forme	Type	Diamètre (mm)	Diamètre	Code	CR	€ HT
Union	Passerelle multicouche / PER	MC16	12	<b>1153778</b>	P74	<b>5,62</b>
Union	Passerelle multicouche / PER	MC16	16	<b>1153779</b>	P74	<b>6,65</b>



### RACCORD PASSERELLE MULTICOUCHE / PER À SERTIR

Sertissage en U  
Le raccord est composé d'un corps en laiton CW617N, de doubles joints toriques et de joints porte-douilles.  
La douille est en acier inoxydable AISI 304.



Forme	Type	Diamètre (mm)	Diamètre	Code	CR	€ HT
Manchon	À sertir	MC16	12	<b>1153780</b>	P76	<b>5,81</b>
Manchon	À sertir	MC16	16	<b>1153781</b>	P76	<b>6,08</b>



### UNION MULTICOUCHE / CUIVRE À COMPRESSION

Forme	Type	Diamètre (mm)	Diamètre 2 (mm)	Code	CR	€ HT
Union	À compression	16	Cu 12	<b>1153782</b>	P74	<b>7,75</b>
Union	À compression	16	Cu 14	<b>1153783</b>	P74	<b>10,86</b>
Union	À compression	16	Cu 16	<b>1153784</b>	P76	<b>11,00</b>
Union	À compression	20	Cu 16	<b>1153785</b>	P74	<b>12,13</b>
Union	À compression	20	Cu 18	<b>1153786</b>	P76	<b>12,76</b>



### COUDE ÉCROU PRISONNIER FEMELLE MULTICOUCHE

Raccord coudé terminal pour tube multicouche - Écrou libre - Sertissage en U

Filetage	Forme	Type	Diamètre (mm)	Code	CR	€ HT
15x21	Coude	À sertir	16	<b>1315605</b>	P74	<b>12,95</b>
20x27	Coude	À sertir	16	<b>1315606</b>	P74	<b>21,19</b>
12x17	Coude	À sertir	16	<b>1315604</b>	P76	<b>11,51</b>
15x21	Coude	À sertir	20	<b>1315607</b>	P74	<b>14,56</b>
20x27	Coude	À sertir	20	<b>1315608</b>	P75	<b>23,42</b>



### COUDE 16 1/2

Sertissage profil U

Forme	type	Diamètre (mm)	Code	CR	€ HT
Coude	À sertir / À visser	16	<b>1174559</b>	P76	<b>10,19</b>





### CALIBREUR MULTITRAPRESS



Matière(s) travaillée(s)	Diamètre (mm)	Code	CR	€ HT
Multicouche	16 ; 20 ; 25 ; 32	<b>2854250</b>	P74	<b>78,45</b>
Multicouche	40	<b>2854252</b>	P74	<b>100,80</b>
Multicouche	50	<b>2854253</b>	P74	<b>133,71</b>
Multicouche	63	<b>2854254</b>	P74	<b>166,59</b>



### TUBE MULTICOUCHE NU UNI PIPE PLUS - COURONNE



Longueur (m)	Diamètre (mm)	Code	CR	€ HT
100	16	<b>2856123</b>	P75	<b>2,21</b>
200	16	<b>2856122</b>	P75	<b>2,08</b>
100	20	<b>2856125</b>	P75	<b>3,67</b>
50	25	<b>2856126</b>	P75	<b>6,18</b>



### TUBE MULTICOUCHE NU UNI PIPE PLUS - BARRE



Longueur (m)	Diamètre (mm)	Code	CR	€ HT
3	16	<b>2856137</b>	P75	<b>3,42</b>
5	16	<b>2856118</b>	P75	<b>3,74</b>
3	20	<b>2856138</b>	P75	<b>4,64</b>
5	20	<b>2856119</b>	P75	<b>5,08</b>
3	25	<b>2856139</b>	P75	<b>6,65</b>
5	25	<b>2856120</b>	P75	<b>7,49</b>
3	32	<b>2856140</b>	P75	<b>10,02</b>
5	32	<b>2856121</b>	P75	<b>11,14</b>



### TUBE MULTICOUCHE PRÉ-GAINÉ UNI PIPE PLUS BLEU - COURONNE



Longueur (m)	Diamètre extérieur (mm)	Diamètre (mm)	Code	CR	€ HT
75	25	16	<b>2856160</b>	P75	<b>3,50</b>
75	25	16	<b>2856162</b>	P75	<b>3,50</b>
75	28	20	<b>2856161</b>	P75	<b>5,51</b>
75	28	20	<b>2856163</b>	P75	<b>5,51</b>



### ATTACHE POUR TUBE MULTICOUCHE



Clip tube blanc

type	Diamètre (mm)	Code	CR	€ HT
Support	25	<b>2855607</b>	P75	<b>1,81</b>
Support	32	<b>2855608</b>	P75	<b>3,40</b>
Support	40	<b>2855609</b>	P75	<b>4,34</b>



### RACCORD DROIT MULTICOUCHE S-PRESS PLUS M

Sertissage profil U



Filetage	Forme	type	Diamètre (mm)	Code	CR	€ HT
33x42	Adaptateur	À sertir / À visser	32	<b>2940681</b>	P75	<b>28,07</b>
15x21	Adaptateur	À sertir / À visser	16	<b>2940673</b>	P75	<b>4,74</b>
20x27	Adaptateur	À sertir / À visser	25	<b>2940678</b>	P75	<b>10,54</b>
20x27	Adaptateur	À sertir / À visser	16	<b>2940674</b>	P75	<b>6,42</b>
15x21	Adaptateur	À sertir / À visser	20	<b>2940675</b>	P75	<b>6,32</b>
20x27	Adaptateur	À sertir / À visser	20	<b>2940676</b>	P75	<b>7,34</b>
12x17	Adaptateur	À sertir / À visser	16	<b>2940841</b>	P75	<b>5,56</b>
12x17	Adaptateur	À sertir / À visser	16	<b>2940672</b>	P75	<b>5,56</b>



### RACCORD DROIT MULTICOUCHE S-PRESS PLUS F

Sertissage profil U



Filetage	Forme	type	Diamètre (mm)	Code	CR	€ HT
26x34	Adaptateur	À sertir / À visser	20	<b>2940685</b>	P75	<b>17,11</b>
15x21	Adaptateur	À sertir / À visser	20	<b>2940683</b>	P75	<b>7,99</b>
15x21	Adaptateur	À sertir / À visser	16	<b>2940682</b>	P75	<b>6,27</b>



### COUDE 90° MULTICOUCHE À SERTIR S-PRESS PLUS - COURT

Sertissage profil U



Forme	type	Diamètre (mm)	Code	CR	€ HT
Coude	À sertir	16	<b>2940690</b>	P75	<b>7,44</b>
Coude	À sertir	20	<b>2940691</b>	P75	<b>10,17</b>
Coude	À sertir	25	<b>2940692</b>	P75	<b>16,96</b>
Coude	À sertir	32	<b>2940693</b>	P75	<b>23,88</b>



### COUDE 90° MULTICOUCHE À SERTIR S-PRESS PLUS - LONG

Sertissage profil U



Forme	type	Diamètre (mm)	Code	CR	€ HT
Coude	À sertir	16	<b>2940694</b>	P75	<b>14,43</b>
Coude	À sertir	25	<b>2940696</b>	P75	<b>24,01</b>
Coude	À sertir	20	<b>2940695</b>	P75	<b>16,62</b>
Coude	À sertir	32	<b>2940697</b>	P75	<b>29,44</b>



### COUDE 90° MULTICOUCHE À SERTIR S-PRESS PLUS M

Sertissage profil U



Filetage	Forme	type	Diamètre (mm)	Code	CR	€ HT
15x21	Coude	À sertir / À visser	16	<b>2940699</b>	P75	<b>7,69</b>
26x34	Coude	À sertir / À visser	25	<b>2940703</b>	P75	<b>23,26</b>



**RÉSISTANT**  
AUX CONDITIONS  
LES PLUS RUDES



**FIABLE**  
AVEC UN  
SERTISSAGE  
PARFAIT



**EFFICACE**  
INSTALLATION  
SIMPLIFIÉE  
EFFICIENTE



**SMART**  
DESIGN ET  
INTELLIGENT

# S-Press PLUS

Le raccord sans compromis

# Uni Pipe PLUS

Le tube multicouche  
sans soudure

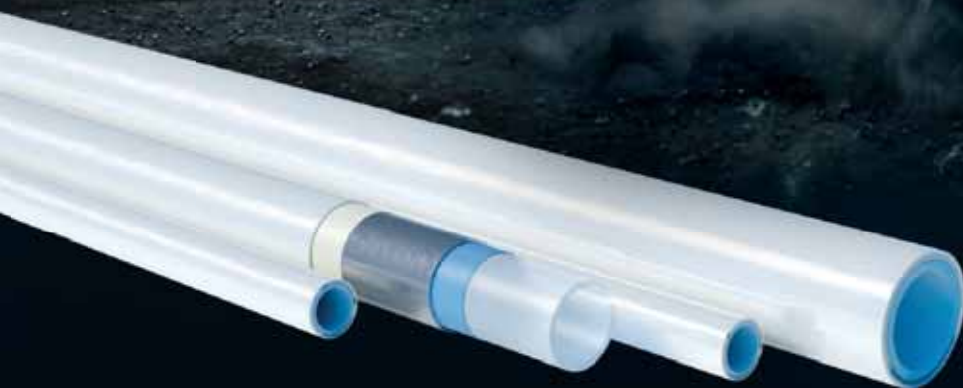

MEILLEUR RAYON DE  
CINTRAGE DU MARCHÉ

TRÈS FAIBLE PERTE DE  
CHARGE

DILATATION  
ÉQUIVALENTE AU  
CUIVRE

**uponor**

uponor

### COUDE 90° MULTICOUCHE À SERTIR S-PRESS PLUS F

Sertissage profil U



A.C.S.

Filetage	Forme	type	Diamètre (mm)	Code	CR	€ HT
15x21	Coude	À sertir / À visser	16	<b>2940706</b>	P75	<b>7,39</b>
20x27	Coude	À sertir / À visser	25	<b>2940709</b>	P75	<b>13,34</b>

uponor

### COUDE 45° MULTICOUCHE À SERTIR S-PRESS PLUS

Sertissage profil U



A.C.S.

Forme	type	Diamètre (mm)	Code	CR	€ HT
Coude	À sertir	25	<b>2940712</b>	P75	<b>19,79</b>
Coude	À sertir	32	<b>2940713</b>	P75	<b>28,40</b>

uponor

### MANCHON MULTICOUCHE À SERTIR S-PRESS PLUS

Sertissage profil U



A.C.S.

Forme	type	Diamètre (mm)	Code	CR	€ HT
Manchon	À sertir	16	<b>2940714</b>	P75	<b>6,40</b>
Manchon	À sertir	32	<b>2940717</b>	P75	<b>20,36</b>

uponor

### RÉDUCTION MULTICOUCHE À SERTIR S-PRESS PLUS

A.C.S.



Forme	type	Diamètre (mm)	Diamètre	Code	CR	€ HT
Réduction	À sertir	20	16	<b>2940718</b>	P75	<b>7,76</b>
Réduction	À sertir	32	20	<b>2940721</b>	P75	<b>18,97</b>

uponor

### RACCORD PASSERELLE MULTICOUCHE / PER S-PRESS PLUS

Sertissage profil U



Forme	type	Diamètre (mm)	Diamètre	Code	CR	€ HT
Manchon	À sertir	16x2	16x1,5	<b>2856412</b>	P75	<b>10,24</b>

uponor

### TÉ ÉGAL MULTICOUCHE À SERTIR S-PRESS PLUS

Sertissage profil U



Forme	type	Diamètre (mm)	Code	CR	€ HT
Té égal	À sertir	16	<b>2940723</b>	P75	<b>10,09</b>
Té égal	À sertir	25	<b>2940725</b>	P75	<b>22,20</b>

uponor

### TÉ RÉDUIT MULTICOUCHE À SERTIR S-PRESS PLUS

Sertissage profil U



Forme	type	Diamètre (mm)	Diamètre	Diamètre 2 (°)	Code	CR	€ HT
Té réduit	À sertir	20	16	16	<b>2940728</b>	P75	<b>12,55</b>
Té réduit	À sertir	20	16	20	<b>2940729</b>	P75	<b>12,82</b>
Té réduit	À sertir	25	16	20	<b>2940734</b>	P75	<b>20,56</b>
Té réduit	À sertir	32	16	32	<b>2940741</b>	P75	<b>29,09</b>
Té réduit	À sertir	32	20	32	<b>2940742</b>	P75	<b>30,45</b>
Té réduit	À sertir	32	25	32	<b>2940744</b>	P75	<b>32,31</b>

uponor

### TÉ MULTICOUCHE À SERTIR S-PRESS PLUS F

Forme	type	Diamètre (mm)	Diamètre 2 (°)	Filetage 2	Code	CR	€ HT
Té égal	À sertir / À visser	25	25	15x21	<b>2940751</b>	P75	<b>21,55</b>
Té égal	À sertir / À visser	25	25	20x27	<b>2940752</b>	P75	<b>24,40</b>
Té égal	À sertir / À visser	32	32	15x21	<b>2940753</b>	P75	<b>35,54</b>

uponor

### RACCORD À ÉCROU PRISONNIER MULTICOUCHE À SERTIR S-PRESS PLUS F

Filetage	Forme	type	Diamètre (mm)	Code	CR	€ HT
15x21	Ecrou prisonnier	À sertir / À visser	16	<b>2940755</b>	P75	<b>7,09</b>
20x27	Ecrou prisonnier	À sertir / À visser	16	<b>2940756</b>	P75	<b>9,62</b>
15x21	Ecrou prisonnier	À sertir / À visser	20	<b>2940757</b>	P75	<b>8,78</b>
20x27	Ecrou prisonnier	À sertir / À visser	20	<b>2940758</b>	P75	<b>8,58</b>
20x27	Ecrou prisonnier	À sertir / À visser	25	<b>2940759</b>	P75	<b>15,82</b>
26x34	Ecrou prisonnier	À sertir / À visser	32	<b>2940762</b>	P75	<b>24,13</b>
12x17	Ecrou prisonnier	À sertir / À visser	16	<b>2940829</b>	P75	<b>8,21</b>

uponor

### COUDE À ÉCROU PRISONNIER MULTICOUCHE À SERTIR S-PRESS PLUS F

Sertissage profil U



Filetage	Forme	type	Diamètre (mm)	Code	CR	€ HT
20x27	Coude	À sertir / À visser	25	<b>2940767</b>	P75	<b>20,19</b>
15x21	Coude	À sertir / À visser	16	<b>2940765</b>	P75	<b>9,00</b>
12x17	Coude	À sertir / À visser	16	<b>2940764</b>	P75	<b>11,66</b>
15x21	Coude	À sertir / À visser	20	<b>2940766</b>	P75	<b>12,52</b>



uponor

**RACCORD PASSERELLE MULTICOUCHE/CUIVRE À SERTIR S-PRESS PLUS**

A.G.S.  
ACTIVATION  
GÉNÉRAL



Forme	type	Diamètre (mm)	Diamètre	Code	CR	€ HT
Adaptateur	À sertir	16	Cu 10	<b>2940826</b>	P75	<b>11,63</b>
Adaptateur	À sertir	16	Cu 12	<b>2940827</b>	P75	<b>11,51</b>
Adaptateur	À sertir	16	Cu 15	<b>2940768</b>	P75	<b>11,33</b>
Adaptateur	À sertir	20	Cu 15	<b>2940828</b>	P75	<b>12,82</b>
Adaptateur	À sertir	25	Cu 22	<b>2940771</b>	P75	<b>19,54</b>
Adaptateur	À sertir	25	Cu 28	<b>2940772</b>	P75	<b>23,34</b>

uponor

**BOUCHON MULTICOUCHE À SERTIR S-PRESS PLUS**



Forme	type	Diamètre (mm)	Code	CR	€ HT
Bouchon	À sertir	25	<b>2940776</b>	P75	<b>11,51</b>

uponor

**APPLIQUE MURALE MULTICOUCHE À SERTIR S-PRESS PLUS F**



Dimensions (mm)		Filetage	Forme	type	Diamètre (mm)	Diamètre	Code	CR	€ HT
L. 41	15x21	Applique	A visser	20	1/2"	<b>2940789</b>	P75	<b>17,21</b>	

uponor

**RACCORD PASSERELLE MULTICOUCHE/CUIVRE À SERTIR S-PRESS PLUS**

Sertissage profil U



Forme	type	Diamètre (mm)	Diamètre	Code	CR	€ HT
Adaptateur	À sertir	20	Cu 22	<b>2856581</b>	P75	<b>23,34</b>

uponor

**APPLIQUE MURALE COUDÉE DOUBLE MULTICOUCHE À SERTIR S-PRESS PLUS 16 - RP1/2"**



Dimensions (mm)		Filetage	Forme	type	Diamètre (mm)	Code	CR	€ HT
150	15x21	Coude	À sertir / À visser	16	<b>2940804</b>	P75	<b>36,48</b>	
80	15x21	Coude	À sertir / À visser	16	<b>2940803</b>	P75	<b>35,59</b>	

uponor

**KIT DE FIXATION ROBINETTERIE ÉVIER-LAVABO**

Rosace de finition ø 94 mm - A sertir - Pose rapide  
Étanche à l'air - Visitable et très résistant - Solution brevetée



Dimensions (mm)	Filetage (mm)	Type	Diamètre (mm)	Diamètre	Diamètre	Code	CR	€ HT
D16	15x21	Kit de fixation	67	1/2"	1/2"	<b>2856586</b>	P75	<b>80,70</b>

COLLECTEUR

**COLLECTEUR BOUCHÉ ENTRÉE 20X27 DÉPARTS 15X21 AVEC PIQUAGE**



Nombre de départs	Filetage 1 (mm)	Filetage 2 (mm)	Filetage 3 (mm)	Code	CR	€ HT
2	20x27	15x21	12x17	<b>2923893</b>	P74	<b>6,98</b>
3	20x27	15x21	12x17	<b>2923894</b>	P76	<b>11,95</b>
4	20x27	15x21	12x17	<b>2923895</b>	P76	<b>15,14</b>
5	20x27	15x21	12x17	<b>2923896</b>	P76	<b>19,14</b>
6	20x27	15x21	12x17	<b>2923897</b>	P76	<b>18,24</b>
7	20x27	15x21	12x17	<b>2923898</b>	P76	<b>24,02</b>
8	20x27	15x21	12x17	<b>2923899</b>	P74	<b>26,11</b>

**COLLECTEUR MM ENTRÉE 20X27 DÉPARTS 15X21**



Nombre de départs	Filetage 1 (mm)	Filetage 2 (mm)	Filetage 3 (mm)	Code	CR	€ HT
2	20x27	15x21	20x27	<b>2923900</b>	P75	<b>12,04</b>
3	20x27	15x21	20x27	<b>2923901</b>	P75	<b>17,17</b>
4	20x27	15x21	20x27	<b>2923902</b>	P75	<b>23,11</b>
5	20x27	15x21	20x27	<b>2923903</b>	P76	<b>28,02</b>
6	20x27	15x21	20x27	<b>2923904</b>	P76	<b>33,57</b>

**COLLECTEUR MF ENTRÉE 20X27 DÉPARTS 15X21**



Nombre de départs	Filetage 1 (mm)	Filetage 2 (mm)	Filetage 3 (mm)	Code	CR	€ HT
2	20x27	15x21	20x27	<b>2923905</b>	P75	<b>10,02</b>
3	20x27	15x21	20x27	<b>2923906</b>	P75	<b>13,88</b>
4	20x27	15x21	20x27	<b>2923907</b>	P75	<b>19,21</b>
5	20x27	15x21	20x27	<b>2923908</b>	P75	<b>24,63</b>
6	20x27	15x21	20x27	<b>2923909</b>	P75	<b>29,05</b>
7	20x27	15x21	20x27	<b>2923910</b>	P75	<b>34,41</b>
8	20x27	15x21	20x27	<b>2923911</b>	P76	<b>40,02</b>

**COLLECTEUR MF ENTRÉE 26X34 DÉPARTS 15X21**



Nombre de départs	Filetage 1 (mm)	Filetage 2 (mm)	Filetage 3 (mm)	Code	CR	€ HT
2	26x34	15x21	26x34	<b>2923912</b>	P76	<b>10,74</b>
3	26x34	15x21	26x34	<b>2923913</b>	P76	<b>19,60</b>
4	26x34	15x21	26x34	<b>2923914</b>	P76	<b>26,49</b>
5	26x34	15x21	26x34	<b>2923915</b>	P76	<b>34,35</b>
6	26x34	15x21	26x34	<b>2923916</b>	P76	<b>40,55</b>

**COLLECTEUR BOUCHÉ ENTRÉE 26X34 DÉPARTS 15X21 AVEC PIQUAGE**



Nombre de départs	Filetage 1 (mm)	Filetage 2 (mm)	Filetage 3 (mm)	Code	CR	€ HT
4	26x34	15x21	12x17	<b>2923917</b>	P76	<b>24,82</b>
5	26x34	15x21	12x17	<b>2923918</b>	P76	<b>25,05</b>
6	26x34	15x21	12x17	<b>2923919</b>	P76	<b>29,83</b>
7	26x34	15x21	12x17	<b>2923920</b>	P76	<b>39,10</b>

**COLLECTEUR MF ENTRÉE 20X27 DÉPARTS PER À GLISSEMENT**



Nombre de départs	Filetage (mm)	Diamètre (mm)	Code	CR	€ HT
4	20x27	12	<b>2923921</b>	P76	<b>32,87</b>
4	20x27	16	<b>2923925</b>	P76	<b>33,30</b>
5	20x27	16	<b>2923926</b>	P76	<b>40,56</b>
6	20x27	12	<b>2923923</b>	P76	<b>47,26</b>

## ► COLLECTEUR HYDROCÂBLÉ (Suite)

### COLLECTEUR MF ENTRÉE 20x27 DÉPARTS PER À SERTIR



Nombre de départs	Filetage (mm)	Diamètre (mm)	Code	CR	€ HT
3	20x27	16	<b>2923931</b>	P76	<b>25,43</b>
4	20x27	16	<b>2923932</b>	P76	<b>32,51</b>
6	20x27	12	<b>2923930</b>	P76	<b>45,21</b>

### COLLECTEUR À VANNES

### COLLECTEUR AVEC VANNES MF ENTRÉE 20x27 DÉPARTS 15x21



Nombre de départs	Filetage 1 (mm)	Filetage 2 (mm)	Filetage 3 (mm)	Code	CR	€ HT
2	20x27	15x21	20x27	<b>2923888</b>	P75	<b>14,26</b>
3	20x27	15x21	20x27	<b>2923889</b>	P75	<b>20,89</b>
4	20x27	15x21	20x27	<b>2923890</b>	P75	<b>27,85</b>
5	20x27	15x21	20x27	<b>2923891</b>	P75	<b>35,26</b>
6	20x27	15x21	20x27	<b>2923892</b>	P75	<b>42,15</b>

### ACCESSOIRES POUR COLLECTEUR



#### SUPPORT DE COLLECTEUR



Dimensions (mm)	Type	Diamètre (mm)	Code	CR	€ HT
2 étriers	Support de collecteur	20x27	<b>937672K</b>	P75	<b>11,96</b>
2 étriers	Support de collecteur	26x34	<b>937673V</b>	P75	<b>12,52</b>



#### SUPPORT POUR COLLECTEUR DIAMÈTRE 23 MM



Longueur (mm)	Type	Diamètre (mm)	Code	CR	€ HT
210	Support de collecteur	23	<b>1381996</b>	P75	<b>6,25</b>



#### VANNE DE DÉRIVATION - POIGNÉE PAPILLON M ÉCROU TOURNANT



Filetage (mm)	Code	CR	€ HT
15x21	<b>1250306</b>	P76	<b>7,64</b>



#### TERMINAISON POUR COLLECTEUR



Filetage (mm)	Code	CR	€ HT
20x27	<b>1096159</b>	P76	<b>19,38</b>

## ► KIT DE FIXATION

### KIT DE FIXATION



#### ROBIFIX® MONOTROU POUR TUBE PER

Kit comprenant : - plaque pour Robifix® mono - raccords - chevilles et vis de fixation

Filetage (mm)	Type de fixation	Diamètre 1 (mm)	Code	CR	€ HT
F12x17 <b>1 2</b>	À glissement	12	<b>1122161</b>	P76	<b>40,93</b>
F12x17 <b>1 2</b>	À glissement	16	<b>1122162</b>	P76	<b>40,93</b>
F15x21 <b>1 2</b>	À glissement	12	<b>1122165</b>	P76	<b>40,93</b>
F15x21 <b>1 2</b>	À glissement	16	<b>1122166</b>	P76	<b>40,93</b>
F15x21 <b>1 2</b>	À sertir	12	<b>1122167</b>	P76	<b>40,93</b>
F15x21 <b>1 2</b>	À sertir	16	<b>1122168</b>	P76	<b>40,93</b>
M12x17 <b>1 2</b>	À sertir	12	<b>1122163</b>	P76	<b>40,93</b>
M12x17 <b>1 2</b>	À sertir	16	<b>1122164</b>	P76	<b>40,93</b>
F15x21 <b>1 2</b>	À visser	14	<b>1378221</b>	P75	<b>61,46</b>
F15x21 <b>1 2</b>	À visser	12	<b>1378222</b>	P75	<b>59,48</b>



#### ROBIFIX® MONOTROU POUR TUBE CUIVRE



Filetage (mm)	Type de fixation	Diamètre 1 (mm)	Code	CR	€ HT
M12x17	À souder	12	<b>1378226</b>	P75	<b>45,81</b>
F15x21	À souder	14	<b>1378225</b>	P75	<b>47,31</b>



#### ROBIFIX® ENTRAXE 150 MM POUR TUBE PER



Filetage (mm)	Type de fixation	Diamètre 1 (mm)	Code	CR	€ HT
F15x21	À glissement	12	<b>563029P</b>	P74	<b>54,82</b>
F15x21	À glissement	16	<b>561178M</b>	P74	<b>54,82</b>
F15x21	À sertir	12	<b>548285T</b>	P74	<b>54,82</b>
F15x21	À sertir	16	<b>548284U</b>	P74	<b>54,82</b>
F15x21	À visser	12	<b>1378219</b>	P75	<b>88,24</b>
F15x21	À visser	16	<b>1378220</b>	P75	<b>91,18</b>



#### ROBIFIX® ENTRAXE 150 MM POUR TUBE CUIVRE



Filetage (mm)	Type de fixation	Diamètre 1 (mm)	Code	CR	€ HT
F15x21 <b>2</b>	À souder	14	<b>1181674</b>	P76	<b>59,05</b>



**ROBIFIX® ENTRAXE 50 MM POUR TUBE PER**

Filetage (mm)	Type de fixation	Diamètre 1 (mm)	Code	CR	€ HT
F15x21	À glissement	12	<b>1378215</b>	P75	<b>74,68</b>
F15x21	À glissement	16	<b>1264161</b>	P75	<b>73,93</b>
M12x17	À glissement	12	<b>1246308</b>	P74	<b>63,33</b>
M12x17	À glissement	16	<b>1378216</b>	P75	<b>63,98</b>
F15x21	À sertir	12	<b>1378217</b>	P75	<b>63,98</b>
F15x21	À sertir	16	<b>1378218</b>	P75	<b>63,98</b>
M12x17	À sertir	12	<b>1246309</b>	P74	<b>54,85</b>
M12x17	À sertir	16	<b>1264162</b>	P75	<b>63,33</b>



**ROBIFIX® ENTRAXE 50 MM POUR TUBE CUIVRE**

Filetage (mm)	Type de fixation	Diamètre 1 (mm)	Code	CR	€ HT
M12x17	À souder	12	<b>1378224</b>	P75	<b>72,26</b>
F15x21	À souder	14	<b>1378223</b>	P75	<b>63,98</b>



**ROBIFIX® SOUS-ÉVIER ENTRAXE 50 MM POUR TUBE PER**

Type de fixation	Diamètre 1 (mm)	Code	CR	€ HT
À sertir	12	<b>2618041</b>	P76	<b>88,60</b>
À glissement	12	<b>2618040</b>	P76	<b>85,74</b>



**ROBIFIX® POUR TUBE PER - DROIT**

Kit comprenant : - plaque pour Robifix® mono - raccords - chevilles et vis de fixation

Modèle	Filetage (mm)	Type de fixation	Diamètre 1 (mm)	Code	CR	€ HT
Monotrou	F15x21 ①	À glissement	16	<b>2618039</b>	P76	<b>47,31</b>
Monotrou	F15x21 ①	À glissement	12	<b>2618038</b>	P76	<b>45,78</b>
Entraxe 50 mm	F15x21 ②	À glissement	16	<b>2618037</b>	P76	<b>72,23</b>
Entraxe 50 mm	F15x21 ②	À glissement	12	<b>2618036</b>	P76	<b>74,64</b>
Entraxe 150 mm	F15x21 ③	À glissement	16	<b>2618035</b>	P76	<b>74,64</b>
Entraxe 150 mm	F15x21 ③	À glissement	12	<b>2618034</b>	P76	<b>72,23</b>



**KIT FIXATION ROBINETTERIE ENTRAXE 150 POUR TUBE PER**

Modèle double voies A/R - PE-R 1/2"-16 - A sertir ou à glissement - Entraxe : 150 mm



Filetage (mm)	Type de fixation	Diamètre (mm)	Modèle	Code	CR	€ HT
15x21	À sertir	16	FIX10004	<b>3160402</b>	P48	<b>26,50</b>
15x21	À sertir	16	FIX10020	<b>3160404</b>	P48	<b>27,30</b>
15x21	À glissement	16	FIX10012	<b>3160403</b>	P48	<b>27,10</b>



**KIT FIXATION ROBINETTERIE ENTRAXE 150 MM POUR TUBE MULTICOUCHE**

Composé d'une plaque de fixation entraxe 150 mm, de 2 raccords coudés 16 - 15x21 et d'un sachet de 8 chevilles et 8 vis.

Pour tube multicouche, sertissage en U.



Filetage (mm)	Type de fixation	Diamètre (mm)	Code	CR	€ HT
15x21	À visser	16	<b>3070642</b>	P74	<b>64,05</b>



**KIT FIXATION ROBINETTERIE MONOTROU POUR CLOISON LÉGÈRE**

Composé d'une plaque de fixation monotrou, 1 raccord coudé 16 - 15x21 et d'un sachet de 4 chevilles et 4 vis.

Pour tube multicouche, sertissage en U.



Filetage (mm)	Diamètre (mm)	Code	CR	€ HT
15x21	16	<b>3070641</b>	P74	<b>54,89</b>



**PLATINE DE FIXATION**

Type de fixation	Code	CR	€ HT
À visser	<b>1174558</b>	P76	<b>4,48</b>



**KIT FIXATION ROBINETTERIE ENTRAXE 150 MM POUR TUBE MULTICOUCHE**

Sertissage profil U



Filetage (mm)	Type de fixation	Diamètre 1 (mm)	Code	CR	€ HT
15x21	À sertir	16	<b>2856272</b>	P75	<b>72,96</b>



# Vanne, robinet et protection

Vanne à boisseau sphérique.....	969
Vanne à bride.....	973
Robinetterie de bâtiment.....	974
Protection des installations.....	978

POUCE	MM	DN	Ø EXT.
1/8"	5 x 10	6	10
1/4"	8 x 13	8	13
3/8"	12 x 17	10	17,1
1/2"	15 x 21	15	21,3
3/4"	20 x 27	20	26,9
1"	26 x 34	25	33,7
1"1/4	33 x 42	32	42,4
1"1/2	40 x 49	40	48,3
2"	50 x 60	50	60,3
2"1/2	66 x 76	65	76,1
3"	80 x 90	80	88,9
4"	102 x 114	100	114,3
5"	125 x 139,7	125	139,7
6"	150 x 168,3	150	168,3
8"	200 x 219,1	200	219,1
10"	250 x 273	250	273



Consultez votre Agence ou  
[tereva-direct.fr](http://tereva-direct.fr) pour connaître la  
disponibilité des produits  
ou vos prix nets\*

\*ouverture de compte obligatoire

## ► VANNE À BOISSEAU SPHÉRIQUE

### VANNE ASTER ACS LAITON PN40



#### VANNE À BOISSEAU ASTER - POIGNÉE PLATE FF



Filetage (mm)	Pression nominale (bar)	Réf	Code	CR	€ HT
08x13	40	0814R402	555557J	P76	7,73
12x17	40	0814R403	545242I	P75	7,73
15x21	40	0814R404	545243T	P75	7,53
20x27	40	0814R405	545244E	P75	10,76
26x34	40	0814R406	545245P	P76	16,07
33x42	40	0814R407	545246A	P76	29,56
40x49	40	0814R408	545247L	P76	42,91
50x60	40	0814R409	545248W	P76	65,87
66x76	40	0814R410	545249H	P76	158,63
80x90	40	0814R411	545250S	P76	224,20



#### VANNE À BOISSEAU ASTER - POIGNÉE PAPIILLON FF



Filetage (mm)	Pression nominale (bar)	Réf	Code	CR	€ HT
08x13	40	0824R402	556584W	P76	7,96
12x17	40	0824R403	545252O	P76	7,73
15x21	40	0824R404	545253Z	P76	8,42
20x27	40	0824R405	545254K	P76	11,84
26x34	40	0824R406	545255V	P76	17,17



#### VANNE À BOISSEAU ASTER - POIGNÉE PLATE MF



Filetage (mm)	Pression nominale (bar)	Réf	Code	CR	€ HT
08x13	40	0815R402	555555N	P76	9,13
12x17	40	0815R403	545256G	P76	8,68
15x21	40	0815R404	545257R	P75	8,57
20x27	40	0815R405	545258C	P75	11,73
26x34	40	0815R406	545259N	P76	17,25
33x42	40	0815R407	545260Y	P76	31,34
40x49	40	0815R408	545261J	P76	45,35
50x60	40	0815R409	545262U	P76	68,67



#### VANNE À BOISSEAU ASTER - POIGNÉE PAPIILLON MF



Filetage (mm)	Pression nominale (bar)	Réf	Code	CR	€ HT
08x13	40	0825R402	556585H	P76	8,97
12x17	40	0825R403	545263F	P75	8,13
15x21	40	0825R404	545264Q	P75	8,71
20x27	40	0825R405	545265B	P76	12,28
26x34	40	0825R406	545266M	P76	18,42



#### VANNE À BOISSEAU ASTER - POIGNÉE PLATE MM



Filetage (mm)	Pression nominale (bar)	Réf	Code	CR	€ HT
12x17	40	0816R403	545267X	P76	9,10
15x21	40	0816R404	545268I	P76	9,12
20x27	40	0816R405	545269T	P76	12,55
26x34	40	0816R406	545270E	P76	19,41
33x42	40	0816R407	545271P	P76	32,96
40x49	40	0816R408	545272A	P76	47,58
50x60	40	0816R409	545273L	P76	72,07



#### VANNE À BOISSEAU ASTER - POIGNÉE PAPIILLON MM



Filetage (mm)	Pression nominale (bar)	Réf	Code	CR	€ HT
12x17	40	0826R403	545274W	P76	9,10
15x21	40	0826R404	545275H	P76	9,43
20x27	40	0826R405	545276S	P76	12,95
26x34	40	0826R406	545277D	P76	19,41



#### VANNE À BOISSEAU ASTER AVEC PURGE À POTENCE - POIGNÉE PLATE FF



Filetage (mm)	Pression nominale (bar)	Réf	Code	CR	€ HT
15x21	40	2378R404PR	545288U	P76	16,89
20x27	40	2378R405PR	545289F	P76	21,84
26x34	40	2378R406PR	545290Q	P76	28,91
33x42	40	2378R407PR	545291B	P76	43,70
40x49	40	2378R408PR	545292M	P76	58,69
50x60	40	2378R409PR	545293X	P76	89,17



#### VANNE À BOISSEAU ASTER AVEC PURGE - POIGNÉE PLATE MM



Filetage (mm)	Pression nominale (bar)	Réf	Code	CR	€ HT
15x21	40	2373R404PR	747069R	P76	26,19
20x27	40	2373R405PR	747072Y	P76	29,97
26x34	40	2373R406	757358S	P76	41,70



#### VANNE À BOISSEAU ASTER ISOL-T - POIGNÉE ISOLÉE FF



Filetage (mm)	Pression nominale (bar)	Réf	Code	CR	€ HT
15x21	40	0887P404	1625731	P76	13,43
20x27	40	0887P405	1625732	P76	17,92
26x34	40	0887P406	1625733	P76	23,68
33x42	40	0887P407	1625734	P76	38,15
40x49	40	0887P408	1625735	P76	52,49
50x60	40	0887P409	1625736	P76	79,53

Cuivre et laiton  
PVC  
Acier, fonte et inox  
Électrozingué et Inox  
Fonte évacuation  
Hydrocâblé  
Vanne, robinet et protection  
Compteur d'eau et accessoires  
Polyéthylène (PE)  
Distribution gaz  
Qualité de l'eau  
Supportage Fixation et visserie

**EFFEBI**  
MADE IN ITALY

# ASTER<sup>®</sup>

Superqualité garantie



**PN 40**

**GARANTIE  
10  
ANS**



# JE VEUX LE MIEUX POUR MES PROJETS

**ACS**



**WRAS**  
APPROVED  
PRODUCT

**CE**  
PED 2014/68/CE



**RPC CE 305/2011**  
98/83/CE

## ► VANNE À BOISSEAU SPHÉRIQUE (Suite)



### VANNE À BOISSEAU ASTER - POIGNÉE PAPILLON M ÉCROU TOURNANT - POUR COMPTEUR - DROIT



Filetage (mm)	Pression nominale (bar)	Réf	Code	CR	€ HT
15x21	40	2162R424PR	<b>545294I</b>	P76	<b>20,99</b>
20x27	40	2164R405PR	<b>545295T</b>	P76	<b>19,57</b>



### VANNE À BOISSEAU ASTER - POIGNÉE PAPILLON M ÉCROU TOURNANT - POUR COMPTEUR - ÉQUERRE



Filetage (mm)	Pression nominale (bar)	Réf	Code	CR	€ HT
15x21	40	2166R424PR	<b>545296E</b>	P76	<b>22,59</b>
20x27	40	2168R405PR	<b>545297P</b>	P76	<b>22,46</b>



### VANNE À BOISSEAU ASTER AVEC PURGE TOURNANTE - POIGNÉE PAPILLON FF



Filetage (mm)	Pression nominale (bar)	Réf	Code	CR	€ HT
20x27	40	2375R405	<b>747201N</b>	P76	<b>27,36</b>
33x42	40	2375R407	<b>747248K</b>	P76	<b>47,64</b>

## VANNE ASTER NF



### VANNE À BOISSEAU ASTER - NF POIGNÉE VERTE FF



Filetage (mm)	Pression nominale (bar)	Réf	Code	CR	€ HT
12x17	40	0804V403NF	<b>1140865</b>	P76	<b>8,39</b>
15x21	40	0804V404NF	<b>1140864</b>	P76	<b>9,27</b>
20x27	40	0804V405NF	<b>1140863</b>	P76	<b>12,99</b>
26x34	40	0804V406NF	<b>1140862</b>	P76	<b>18,80</b>
33x42	40	0804V407NF	<b>1140861</b>	P76	<b>33,42</b>
40x49	40	0804V408NF	<b>1176021</b>	P76	<b>48,42</b>
50x60	40	0804V409NF	<b>1176022</b>	P76	<b>74,47</b>



### VANNE À BOISSEAU ASTER - NF POIGNÉE VERTE MF



Filetage (mm)	Pression nominale (bar)	Réf	Code	CR	€ HT
08x13	40	0805V402NF	<b>1176023</b>	P76	<b>9,82</b>
15x21	40	0805V404NF	<b>1176025</b>	P76	<b>10,47</b>
20x27	40	0805V405NF	<b>1176026</b>	P76	<b>14,36</b>
26x34	40	0805V406NF	<b>1176027</b>	P76	<b>20,18</b>
33x42	40	0805V407NF	<b>1176028</b>	P76	<b>35,46</b>
40x49	40	0805V408NF	<b>1176029</b>	P76	<b>51,30</b>
50x60	40	0805V409NF	<b>1176030</b>	P76	<b>77,57</b>

## VANNE IRO



### VANNE LAITON À BOISSEAU SPHÉRIQUE FEMELLE/FEMELLE POIGNÉE PLATE



Filetage (mm)	Pression nominale (bar)	Code	CR	€ HT
15x21	32	<b>2864231</b>	P48	<b>6,60</b>
20x27	32	<b>2864232</b>	P48	<b>9,20</b>



### VANNE LAITON À BOISSEAU SPHÉRIQUE MÂLE/MÂLE POIGNÉE PLATE



Filetage (mm)	Pression nominale (bar)	Code	CR	€ HT
15x21	32	<b>2864234</b>	P48	<b>7,60</b>
20x27	32	<b>2864235</b>	P48	<b>10,65</b>



### VANNE À BOISSEAU LAITON - POIGNÉE PLATE FF



Filetage (mm)	Pression nominale (bar)	Modèle	Code	CR	€ HT
12x17	32	VBS00019	<b>2864204</b>	P48	<b>2,90</b>
15x21	32	VBS00027	<b>2864205</b>	P48	<b>3,90</b>
20x27	32	VBS00035	<b>2864206</b>	P48	<b>5,40</b>
26x34	32	VBS00043	<b>2864207</b>	P48	<b>8,60</b>
33x42	25	VBS00050	<b>2864208</b>	P48	<b>11,90</b>
40x49	25	VBS00068	<b>2864209</b>	P48	<b>19,80</b>
50x60	25	VBS00076	<b>2864210</b>	P48	<b>28,90</b>



### VANNE À BOISSEAU - POIGNÉE PLATE MF



Filetage (mm)	Pression nominale (bar)	Modèle	Code	CR	€ HT
12x17	32	VBS10018	<b>2864211</b>	P48	<b>3,25</b>
15x21	32	VBS10026	<b>2864212</b>	P48	<b>4,00</b>
20x27	32	VBS10034	<b>2864213</b>	P48	<b>5,75</b>
26x34	32	VBS10042	<b>2864214</b>	P48	<b>9,20</b>
33x42	25	VBS10059	<b>2937655</b>	P48	<b>12,30</b>
40x49	25	VBS10067	<b>2937656</b>	P48	<b>20,40</b>
50x60	25	VBS10075	<b>2937657</b>	P48	<b>30,80</b>



**VANNE À BOISSEAU - POIGNÉE PAPILLON FF**



Filetage (mm)	Pression nominale (bar)	Code	CR	€ HT
12x17	32	<b>2864219</b>	P48	<b>2,75</b>
15x21	32	<b>2864220</b>	P48	<b>3,80</b>
20x27	32	<b>2864221</b>	P48	<b>5,25</b>
26x34	32	<b>2864222</b>	P48	<b>8,40</b>



**VANNE À BOISSEAU - POIGNÉE PAPILLON MF**



Étanchéité testée à 100% en usine - Embouts taraudés BSPP (gaz) - Poignée réversible avec indication du sens de manœuvre ON/OFF - DN32.

Filetage (mm)	Pression nominale (bar)	Code	CR	€ HT
12x17	32	<b>2864223</b>	P48	<b>2,80</b>
15x21	32	<b>2864224</b>	P48	<b>3,85</b>
20x27	32	<b>2864225</b>	P48	<b>5,40</b>
26x34	32	<b>2864226</b>	P48	<b>8,50</b>



**VANNE À BOISSEAU - POIGNÉE PLATE MM**



Filetage (mm)	Pression nominale (bar)	Code	CR	€ HT
12x17	32	<b>2864215</b>	P48	<b>2,95</b>
15x21	32	<b>2864216</b>	P48	<b>4,35</b>
20x27	32	<b>2864217</b>	P48	<b>6,10</b>
26x34	32	<b>2864218</b>	P48	<b>9,95</b>



**VANNE À BOISSEAU - POIGNÉE PAPILLON MM**



Filetage (mm)	Pression nominale (bar)	Code	CR	€ HT
12x17	25	<b>2864227</b>	P48	<b>2,90</b>
15x21	25	<b>2864228</b>	P48	<b>3,95</b>
20x27	25	<b>2864229</b>	P48	<b>5,70</b>
26x34	25	<b>2864230</b>	P48	<b>8,90</b>

**VANNE INOX**



**VANNE À BOISSEAU INOX - POIGNÉE PLATE FF**



Filetage (mm)	Réf	Code	CR	€ HT
12x17	982308000	<b>1370361</b>	P75	<b>19,68</b>
15x21	982102000	<b>1370362</b>	P75	<b>18,83</b>
20x27	982304000	<b>1370363</b>	P75	<b>26,37</b>
26x34	982100000	<b>1370364</b>	P75	<b>38,13</b>
33x42	982114000	<b>1370365</b>	P75	<b>59,54</b>
40x49	982112000	<b>1370366</b>	P75	<b>89,32</b>
50x60	982200000	<b>1370367</b>	P75	<b>119,71</b>

**VANNE COUDÉE**



**VANNE À BOISSEAU SPACE DROITE - POIGNÉE BLEUE**



Filetage (mm)	Pression nominale (bar)	Réf	Code	CR	€ HT
20x27	10	2071B405	<b>747656A</b>	P76	<b>28,30</b>
26x34	10	2071B406	<b>757380A</b>	P76	<b>43,34</b>



**VANNE À BOISSEAU SPACE GAUCHE - POIGNÉE BLEUE**



Filetage (mm)	Pression nominale (bar)	Réf	Code	CR	€ HT
20x27	10	2073B405	<b>747658W</b>	P76	<b>28,62</b>
26x34	10	2073B406	<b>757384S</b>	P76	<b>43,34</b>

**VANNE POUR COLLECTEUR**



**MINI VANNE À BOISSEAU MINIBALL - MANETTE MF**



Filetage (mm)	Pression nominale (bar)	Réf	Code	CR	€ HT
12x17	16	1502C403	<b>1110250</b>	P75	<b>4,46</b>
15x21	16	1502C404	<b>1110266</b>	P75	<b>7,05</b>

**ROBINET MB EXPERT**



**ROBINET À BOISSEAU SPHÉRIQUE POUR COMPTEUR DROIT FEMELLE/FEMELLE LAITON - 20E20**



Filetage (mm)	Diamètre (mm)	Modèle	Filetage 2 (mm)	Code	CR	€ HT
20x27	20	RAPE31032	20x27	<b>2864199</b>	P48	<b>11,60</b>



**ROBINET À BOISSEAU SPHÉRIQUE PURGE MÂLE/FEMELLE LAITON - 20E20**



Filetage (mm)	Modèle	Filetage 2 (mm)	Code	CR	€ HT
20x27	RAPE32030	20x27	<b>2864201</b>	P48	<b>20,10</b>



**ROBINET À BOISSEAU SPHÉRIQUE POUR COMPTEUR ÉQUERRE MÂLE/FEMELLE AVEC ÉCROU PRISONNIER LAITON**



Filetage (mm)	Diamètre (mm)	Modèle	Filetage 2 (mm)	Code	CR	€ HT
15x21	20	RAPE30109	20x27	<b>2864197</b>	P48	<b>12,00</b>
20x27	20	RAPE30117	20x27	<b>2864198</b>	P48	<b>12,20</b>



## ► VANNE À BOISSEAU SPHÉRIQUE (Suite)



### ROBINET À BOISSEAU SPHÉRIQUE POUR COMPTEUR DROIT MÂLE/FEMELLE AVEC ÉCROU PRISONNIER LAITON



Filetage (mm)	Diamètre (mm)	Filetage 2 (mm)	Code	CR	€ HT
15x21	20	20x27	<b>2864200</b>	P48	<b>10,50</b>
20x27	20	20x27	<b>2864202</b>	P48	<b>11,00</b>

## ► VANNE À BRIDE

### VANNE À BRIDE



### VANNE PAPILLON XYLIA FGS - OREILLES DE CENTRAGE



Pression nominale (bar)	Diamètre (mm)	Réf	Code	CR	€ HT
16	50	149G090582	<b>1274196</b>	P74	<b>45,03</b>
16	65	149G090583	<b>1274197</b>	P74	<b>48,70</b>
16	80	149G090584	<b>1274198</b>	P74	<b>54,75</b>
16	125	149G090586	<b>1274200</b>	P74	<b>85,55</b>
16	150	149G090587	<b>1274201</b>	P74	<b>97,63</b>
16	200	149G090588	<b>1274202</b>	P74	<b>173,56</b>



### VANNE PAPILLON XYLIA FGS - OREILLES TARAUDÉES



Pression nominale (bar)	Diamètre (mm)	Réf	Code	CR	€ HT
16	50	149G092704	<b>1274203</b>	P74	<b>47,51</b>
16	65	149G092707	<b>1274204</b>	P74	<b>51,37</b>
16	80	149G092710	<b>1274205</b>	P74	<b>58,72</b>
16	100	149G092713	<b>1274206</b>	P74	<b>71,45</b>
16	125	149G092716	<b>1274207</b>	P74	<b>94,02</b>
16	150	149G092719	<b>1274208</b>	P74	<b>114,86</b>
16	200	149G092745	<b>1274209</b>	P74	<b>185,30</b>



### VANNE PAPILLON GAMME INITIALE - SÉRIE 1125 PN16 - OREILLES DE CENTRAGE



Pression nominale (bar)	Diamètre (mm)	Réf	Code	CR	€ HT
16	50	1125050	<b>548546E</b>	P74	<b>37,03</b>
16	65	1125065	<b>548547P</b>	P74	<b>41,94</b>
16	80	1125080	<b>548548A</b>	P74	<b>46,87</b>
16	100	1125100	<b>548549L</b>	P74	<b>59,46</b>
16	125	1125125	<b>2208542</b>	P74	<b>83,10</b>
16	150	1125150	<b>2208544</b>	P74	<b>98,65</b>



### VANNE PAPILLON GAMME INITIALE - SÉRIE 1135 PN16 - OREILLES DE CENTRAGE



Pression nominale (bar)	Diamètre (mm)	Réf	Code	CR	€ HT
16	50	1135050	<b>2208560</b>	P74	<b>48,75</b>
16	65	1135065	<b>2208561</b>	P74	<b>55,18</b>
16	80	1135080	<b>2208562</b>	P74	<b>61,63</b>
16	100	1135100	<b>548578S</b>	P74	<b>74,29</b>
16	125	1135125	<b>2208564</b>	P74	<b>105,08</b>
16	150	1135150	<b>2208566</b>	P74	<b>125,80</b>



### VANNE PAPILLON 5000 - CM



Pression nominale (bar)	Diamètre (mm)	Réf	Code	CR	€ HT
16	80	TTAJIB080XBCOD1LEVAC	<b>534288Y</b>	P74	<b>431,45</b>



### VANNE PAPILLON BOAX-S



Pression nominale (bar)	Diamètre (mm)	Réf	Code	CR	€ HT
16	50	42087765	<b>1223387</b>	P74	<b>168,32</b>
16	65	42087766	<b>1204820</b>	P74	<b>184,13</b>
16	80	42087767	<b>1201467</b>	P74	<b>226,21</b>
16	100	42087768	<b>1204821</b>	P74	<b>257,75</b>
16	125	42087769	<b>1201468</b>	P74	<b>319,11</b>
16	150	42087770	<b>1223388</b>	P74	<b>466,42</b>



### VANNE PAPILLON SYLAX FGL - OREILLES DE CENTRAGE - EPDM



Pression nominale (bar)	Diamètre (mm)	Réf	Code	CR	€ HT
16	100	149G032133	<b>2228430</b>	P74	<b>145,30</b>
16	125	149G032143	<b>2228431</b>	P74	<b>176,60</b>
16	150	149G032153	<b>2228432</b>	P74	<b>200,30</b>
16	50	149G032103	<b>2228427</b>	P74	<b>102,78</b>
16	65	149G032113	<b>2228428</b>	P74	<b>110,35</b>
16	80	149G032123	<b>2228429</b>	P74	<b>124,95</b>

ÉLECTROVANNE



**VANNE À BOISSEAU ÉLECTRIQUE 24V LYVA**

24 V ; ca/cc - Câblage 2 fils - Retour automatique par condensateur (RAC) - PS : 10 bar - TS : 0 °C / + 90 °C - Siège PTFE. Passage intégral - Raccordement taraudé G - Indicateur de position NF - Raccordement par câble 1500 mm - Homologations ACS et NSF ; IP67



Filetage (mm)	Température maxi (°C)	Réf	Code	CR	€ HT
15x21	90	89221C0232	<b>3163932</b>	P75	<b>149,54</b>
20x27	90	89221C0233	<b>3163933</b>	P75	<b>155,86</b>
26x34	90	89221C0234	<b>3163934</b>	P75	<b>162,16</b>



**VANNE À BOISSEAU ÉLECTRIQUE 230V LYVA**

230 V ; 50 Hz  
 - Câblage 2 fils  
 - Retour automatique par condensateur (RAC)  
 - PS : 10 bar  
 - TS : 0 °C / + 90 °C  
 - Siège PTFE. Passage intégral  
 - Raccordement taraudé G  
 - Indicateur de position NF  
 - Raccordement par câble 1500 mm  
 - Homologations ACS et NSF ; IP67



À partir de  
**149,54 € HT**

Filetage (mm)	Température maxi (°C)	Réf	Code	CR	€ HT
15x21	90	89221C0252	<b>3163935</b>	P75	<b>149,54</b>
20x27	90	89221C0253	<b>3163936</b>	P75	<b>155,86</b>
26x34	90	89221C0254	<b>3163937</b>	P75	<b>162,16</b>

► ROBINETTERIE DE BÂTIMENT

ROBINET DE PUISAGE



**ROBINET DE PUISAGE BRISE-JET CHROMÉ**



Filetage (mm)	Filetage 2 (mm)	Réf	Code	CR	€ HT
12x17	12x17	2-5E	<b>142554I</b>	P76	<b>42,14</b>
15x21	15x21	2-5F	<b>142555T</b>	P76	<b>43,25</b>



**ROBINET EXTÉRIEUR ANTIGEL M15X21 SKY**

Utilisation de -30°C à 120°C, brevet EDS double siège PN100



À partir de  
**38,81 € HT**

Filetage (mm)	Réf	Couleur	Code	CR	€ HT
15x21	1750P404	Argent brossé	<b>1246036</b>	P75	<b>38,81</b>
15x21	1750G404	Laiton brossé	<b>1625737</b>	P75	<b>58,23</b>



**ROBINET DE PUISAGE 15X21 CHROMÉ**

Traitement de surface, chromé, eau chaude 80°C max,



Filetage (mm)	Filetage 2 (mm)	Réf	Code	CR	€ HT
15x21	15x21	1-5F	<b>023126C</b>	P76	<b>46,21</b>



**ROBINET DE PUISAGE 15X21 POLI**

Eau chaude eaux froide max 80°C



Filetage (mm)	Filetage 2 (mm)	Réf	Code	CR	€ HT
15x21	15x21	1-2F	<b>023125R</b>	P76	<b>29,85</b>

**ROBINET D'ARROSAGE**



**ROBINET D'ARROSAGE GRENAILLÉ**



Filetage (mm)	Filetage 2 (mm)	Réf	Code	CR	€ HT
20x27	26x34	70-8GH	<b>023444Q</b>	P76	<b>29,85</b>



**ROBINET D'ARROSAGE SENA**

Robinet d'arrosage avec raccord au nez - Système 1/4 de tour - PN 30



Filetage (mm)	Diamètre (mm)	Filetage 2 (mm)	Réf	Code	CR	€ HT
15x21	15	20x27	155103	<b>227422A</b>	P74	<b>8,92</b>



**ROBINET D'ARROSAGE GRENAILLÉ**



Filetage (mm)	Filetage 2 (mm)	Réf	Code	CR	€ HT
15x21	15x21	70-8FF	<b>2272783</b>	P76	<b>17,87</b>
20x27	20x27	70-8GX	<b>2272808</b>	P76	<b>18,66</b>



**ROBINET DE PUISAGE ROBAPLIC AVEC APPLIQUE 15X21**

Applique intégrée Ø 15X21



Filetage (mm)	Diamètre (mm)	Filetage 2 (mm)	Réf	Code	CR	€ HT
15x21	14	15x21	136923	<b>091929B</b>	P76	<b>24,80</b>



**ROBINET D'ARROSAGE AVEC TÊTE CACHE-ENTRÉE**



Filetage (mm)	Filetage 2 (mm)	Réf	Code	CR	€ HT
15x21	20x27	71-8FG	<b>351811D</b>	P76	<b>20,88</b>



**ROBINET D'ARROSAGE CHROMÉ 15X21 - 20X27**



Filetage (mm)	Filetage 2 (mm)	Réf	Code	CR	€ HT
15x21	20x27	70-5FG	<b>142559L</b>	P76	<b>43,06</b>



**ROBINET DE PUISAGE ET D'ARROSAGE 15X21 - 20X27**



Filetage (mm)	Diamètre (mm)	Filetage 2 (mm)	Réf	Code	CR	€ HT
15x21	15	20x27	136904	<b>2274239</b>	P76	<b>10,74</b>

**APPLIQUE M.A.L BRUTE 15X21 - AVEC ÉCROU BATTU**



Filetage	Forme	Type	Diamètre (mm)	Réf	Code	CR	€ HT
15x21	Applique	A visser	12	04076	<b>048304I</b>	P76	<b>4,81</b>
15x21	Applique	A visser	14	04416	<b>048305T</b>	P76	<b>4,81</b>
20x27	Applique	A visser	18	02879	<b>069610K</b>	P76	<b>25,81</b>



**R'FIX EXTÉRIEUR POUR TUBE PER FINITION BRUTE**



Filetage (mm)	Type de fixation	Diamètre (mm)	Réf	Code	CR	€ HT
M20x27	À glissement	12	7771	<b>3306337</b>	P75	<b>52,65</b>
M20x27	À glissement	16	7772	<b>3306338</b>	P75	<b>51,14</b>



**R'FIX EXTÉRIEUR POUR TUBE PER FINITION BRUTE**



Filetage (mm)	Type de fixation	Diamètre (mm)	Réf	Code	CR	€ HT
M20x27	À sertir	12	07773	<b>2976010</b>	P75	<b>51,03</b>
M20x27	À sertir	16	07774	<b>2976011</b>	P75	<b>51,03</b>

Cuivre et laiton  
PVC  
Acier, fonte et inox  
Électrozingué et Inox  
Fonte évacuation  
Hydrocâblé  
Vanne, robinet et protection  
Compteur d'eau et accessoires  
Polyéthylène (PE)  
Distribution gaz  
Qualité de l'eau  
Supportage Fixation et visserie

ROBINET D'ARRÊT



ROBINET D'ARRÊT FF À ÉPAULEMENTS SANS PURGE



Filetage (mm)	Réf	Code	CR	€ HT
15x21	90-8F	<b>023455H</b>	P76	<b>13,54</b>
20x27	90-8G	<b>023456S</b>	P76	<b>19,29</b>



ROBINET D'ARRÊT FF À 2 PURGEURS



Filetage (mm)	Réf	Code	CR	€ HT
15x21	91-8F	<b>023457D</b>	P76	<b>16,39</b>
20x27	91-8G	<b>023458O</b>	P76	<b>22,13</b>
26x34	91-8H	<b>023555P</b>	P76	<b>41,23</b>



ROBINET D'ARRÊT MM À ÉPAULEMENT



Filetage (mm)	Réf	Code	CR	€ HT
15x21	96-8F	<b>023453L</b>	P76	<b>15,70</b>
20x27	96-8G	<b>034656E</b>	P76	<b>21,30</b>



ROBINET D'ARRÊT MM À ÉPAULEMENTS À 2 PURGEURS



Filetage (mm)	Réf	Code	CR	€ HT
15x21	99-8F	<b>034947H</b>	P76	<b>18,00</b>



ROBINET D'ARRÊT MM



Filetage (mm)	Réf	Code	CR	€ HT
12x17	102-8E	<b>142568G</b>	P76	<b>16,65</b>
15x21	102-8F	<b>023452A</b>	P76	<b>9,92</b>
20x27	102-8G	<b>023471B</b>	P76	<b>13,22</b>
26x34	102-8H	<b>1237408</b>	P75	<b>29,66</b>



ROBINET D'ARRÊT MM À 2 PURGEURS



Filetage (mm)	Réf	Code	CR	€ HT
15x21	105-8F	<b>023548Q</b>	P76	<b>13,50</b>
20x27	105-8G	<b>023549B</b>	P76	<b>16,69</b>



ROBINET D'ARRÊT POUR TUBE CUIVRE



Diamètre (mm)	Réf	Code	CR	€ HT
12	110-8Q	<b>023446M</b>	P76	<b>10,59</b>
14	110-8R	<b>023447X</b>	P76	<b>12,36</b>
16	110-8S	<b>023448I</b>	P76	<b>12,70</b>
18	110-8T	<b>034660W</b>	P76	<b>19,44</b>
22	110-8V	<b>034662S</b>	P76	<b>25,11</b>



ROBINET D'ARRÊT À PURGE ET BOUCHON POUR TUBE CUIVRE



Diamètre (mm)	Réf	Code	CR	€ HT
12	111-8Q	<b>023449T</b>	P76	<b>12,99</b>
14	111-8R	<b>023450E</b>	P76	<b>13,42</b>
16	111-8S	<b>023451P</b>	P76	<b>14,52</b>



ROBINET DE COMPTEUR



Filetage (mm)	Filetage 2 (mm)	Réf	Code	CR	€ HT
15x21	20x27	115-8FG	<b>024979B</b>	P75	<b>17,12</b>
20x27	20x27	115-8GG	<b>059804S</b>	P75	<b>13,77</b>



Tous vos produits sont sur [tereva-direct.fr](http://tereva-direct.fr)



CLIMATISATION



VENTILATION



THERMIQUE



PLOMBERIE



SANITAIRE



ÉLECTRICITÉ



PIÈCES DÉTACHÉES



OUTILLAGE & PROTECTION

TÊTE DE ROBINET



TÊTE DE ROBINET BROSSÉE



Filetage (mm)	Réf	Code	CR	€ HT
12x17	181-1E	<b>023142W</b>	P76	<b>5,39</b>
15x21	181-1F	<b>023143H</b>	P75	<b>5,90</b>
20x27	181-1G	<b>023144S</b>	P76	<b>8,09</b>
26x34	181-1H	<b>023145D</b>	P76	<b>39,09</b>
23x150	184-1J	<b>069264A</b>	P76	<b>14,86</b>



TÊTE À POTENCE CACHE ENTRÉE AVEC JOINT



Filetage (mm)	Réf	Code	CR	€ HT
15x21	182-1F	<b>023147Z</b>	P76	<b>8,99</b>
19x150	184-1F	<b>572434Q</b>	P76	<b>11,71</b>
21x150	184-1H	<b>572438I</b>	P76	<b>13,45</b>
22x150	184-1I	<b>572444W</b>	P76	<b>16,43</b>
26x150	184-1M	<b>572447D</b>	P76	<b>22,35</b>



CLÉ POUR CACHE-ENTRÉE 15X21



Filetage (mm)	Réf	Code	CR	€ HT
15x21	183-1F	<b>023150G</b>	P76	<b>3,60</b>



ROBINET PURGEUR ÉQUERRE 08X13



Filetage (mm)	Réf	Code	CR	€ HT
08x13	03928	<b>023141L</b>	P76	<b>6,71</b>



PURGEUR 08X13



Filetage (mm)	Réf	Code	CR	€ HT
08x13	05351	<b>023140A</b>	P76	<b>2,63</b>

RACCORD D'ARROSAGE



RACCORD D'ARROSAGE 2 PIÈCES

Filetage	Forme	Type	Réf	Code	CR	€ HT
15x21	Raccord	A visser	04134	<b>0711420</b>	P76	<b>3,68</b>
15x21	Raccord	A visser	04151	<b>141518A</b>	P76	<b>3,71</b>
20x27	Raccord	A visser	04135	<b>071143Z</b>	P76	<b>3,24</b>
20x27	Raccord	A visser	04137	<b>141519L</b>	P76	<b>3,73</b>
26x34	Raccord	A visser	04138	<b>071191H</b>	P76	<b>5,24</b>
26x34	Raccord	A visser	04139	<b>141520W</b>	P76	<b>7,63</b>



RACCORD D'ARROSAGE FEMELLE POUR PE

Filetage	Forme	Type	Diamètre (mm)	Réf	Code	CR	€ HT
15x21	Raccord	A visser	15	04044	<b>059462A</b>	P76	<b>5,86</b>
20x27	Raccord	A visser	20	04045	<b>059463L</b>	P76	<b>8,11</b>
26x34	Raccord	A visser	25	04046	<b>059464W</b>	P76	<b>12,70</b>



RACCORD D'ARROSAGE 3 PIÈCES

Filetage	Forme	Type	Diamètre (mm)	Réf	Code	CR	€ HT
20x27	Union 3 pièces	À glissement	15	04121	<b>071234M</b>	P76	<b>5,29</b>



AÉRATEUR ORIENTABLE ROBINET SKY



Réf	Code	CR	€ HT
K019G402	<b>1268937</b>	P75	<b>14,20</b>



RACCORD D'ARROSAGE RAPIDE ORIENTABLE SKY



Forme	Type	Réf	Code	CR	€ HT
Raccord	À compression	K014G402	<b>1268936</b>	P75	<b>9,66</b>



BOUCHE D'ARROSAGE STANDARD PASSAGE DE 15



Dimensions (mm)	Type	Réf	Code	CR	€ HT
20 x 27 - 20 x 27	Carré	BAC227	<b>074691B</b>	P75	<b>81,69</b>
26 x 34 - 20 x 27	Incongelable	BAI2027	<b>063668M</b>	P75	<b>509,45</b>
26 x 34 - 20 x 27	Ovale	UBRM2027	<b>057810C</b>	P75	<b>118,72</b>

Cuivre et laiton  
PVC  
Acier, fonte et inox  
Électrozingué et Inox  
Fonte évacuation  
Hydrocâblé  
Vanne, robinet et protection  
Compteur d'eau et accessoires  
Polyéthylène (PE)  
Distribution gaz  
Qualité de l'eau  
Supportage Fixation et visserie

## RÉDUCTEUR DE PRESSION



### RÉDUCTEUR DE PRESSION FF

Le réducteur de pression est un équipement de protection de l'habitat qui est obligatoire. Son but est de protéger l'ensemble des équipements, des variations de pression du réseau d'eau. Il possède l'attestation ACS de la conformité sanitaire et est éligible à la norme NF EN1567.



Filetage	Type	Code	CR	€ HT
20x27	Réducteur de pression	1274111	P48	39,50



### RÉDUCTEUR DE PRESSION LAITON NICKELÉ

Le réducteur de pression est un équipement de protection de l'habitat qui est obligatoire. Son but est de protéger l'ensemble des équipements, des variations de pression du réseau d'eau - Avec adaptateurs - Il possède l'attestation ACS de la conformité sanitaire et est éligible à la norme NF EN1567.



Filetage	Type	Filetage 2 (mm)	Code	CR	€ HT
20x27	Réducteur de pression	15x21	2258809	P48	42,50

## Honeywell

### RÉGULATEUR DE PRESSION À CLAPET D05FS

Régulateur de pression à clapet pour eau et air dégraissé  
 - Visualisation et réglage de la pression en aval par molette graduée - Corps en laiton - Pression amont maxi 25 bar  
 - Pression aval réglable de 1.5 à 6 bar - NF et ACS



Filetage	Type	Filetage 2 (mm)	Réf	Code	CR	€ HT
15x21	Régulateur de pression	20x27	D05FS-1/2EF	1266461	P04	77,55
20x27	Régulateur de pression	26x34	D05FS-3/4EF	339667H	P75	85,88



### RÉDUCTEUR DE PRESSION MULTI 7 - DN20

Livré avec 3 raccords permettant 16 combinaisons de raccordement



Filetage	Forme	Type	Diamètre (mm)	Filetage 2 (mm)	Réf	Code	CR	€ HT
20x27	Réducteur	Multi raccordement	Valeur non définie	33x42	149B7540	889243F	P74	75,37



### RÉDUCTEUR REDUPRESS

A membrane et piston



Dimensions (mm)	Filetage	Forme	Type	Réf	Code	CR	€ HT
15 x 21	15x21	Réducteur	Rédupress	2281100	426438C	P75	91,70
20 x 27	20x27	Réducteur	Rédupress	2281116	426439N	P75	84,70



### RÉDUCTEUR N7 BIS FF



Filetage	Forme	Type	Diamètre (mm)	Réf	Code	CR	€ HT
20x27	Réducteur	A visser	20x27	149B7210	214343P	P74	70,59



### DÉTENDEUR N10 M/M



Matière	Calibre	Diamètre (mm)	Raccordement sortie (mm)	Réf	Code	CR	€ HT
Bronze	15	15 x 21	Valeur non définie	149B7000	023508S	P74	225,51
Bronze	20	20 x 27	Valeur non définie	149B7001	0235100	P74	288,37
Bronze	25	26 x 34	Valeur non définie	149B7002	023512K	P74	413,67



### DÉTENDEUR N10BIS F/F



Filetage (mm)	Type	Réf	Code	CR	€ HT
15x21	Femelle / femelle	149B7004	023509D	P74	196,70
20x27	Femelle / femelle	149B7005	023511Z	P74	257,05
26x34	Femelle / femelle	149B7006	023513V	P74	358,08
33x42	Femelle / femelle	149B7007	023514G	P74	660,25
40x49	Femelle / femelle	149B7008	023515R	P74	930,42
50x60	Femelle / femelle	149B7009	023516C	P74	1274,01



### DÉTENDEUR N11 M/M



Diamètre (mm)	Raccordement sortie (mm)	Réf	Code	CR	€ HT
15 x 21	Valeur non définie	149B7054	023517N	P74	172,51
20 x 27	Valeur non définie	149B7055	023518Y	P74	224,44



RÉDUCTEUR DE PRESSION FF DESBORDES 11 BIS



Diamètre (mm)	Raccordement sortie (mm)	Réf	Code	CR	€ HT
15 x 21	Valeur non définie	149B7056	<b>023519J</b>	P74	<b>155,87</b>
20 x 27	Valeur non définie	149B7057	<b>023520U</b>	P74	<b>205,27</b>



RÉGULATEUR REGLEAU GC FF

Plage de 1,5 à 5,5 bar.



Filetage	Forme	Type	Réf	Code	CR	€ HT
26x34	Réducteur	A visser	2228602	<b>426419B</b>	P75	<b>271,37</b>
33x42	Réducteur	A visser	2228603	<b>426420M</b>	P75	<b>415,41</b>
40x49	Réducteur	A visser	2228604	<b>426422I</b>	P75	<b>505,79</b>
50x60	Réducteur	A visser	2228605	<b>426423T</b>	P75	<b>819,55</b>
66x76	Réducteur	A visser	2228616	<b>426424E</b>	P75	<b>1254,49</b>



RÉDUCTEUR À CLAPET COMPENSÉ DRVD PN16

Plage de 1,5 à 5,5 bar.



Forme	Diamètre (mm)	Réf	Code	CR	€ HT
Réducteur à bride	50	22L0504053	<b>426430S</b>	P75	<b>1378,15</b>
Réducteur à bride	60	22L0504068	<b>426432O</b>	P75	<b>1476,06</b>
Réducteur à bride	80	22L0504083	<b>426434K</b>	P75	<b>1803,17</b>
Réducteur à bride	100	22L0504103	<b>426436G</b>	P75	<b>2288,87</b>

RÉDUCTEUR PRESSION CEE



RÉDUCTEUR DE PRESSION POUR CHAUFFE-EAU MF

MF écrou tournant



Filetage	Forme	Type	Diamètre (mm)	Code	CR	€ HT
20x27	Réducteur	Réducteur de pression	Valeur non définie	<b>108452Z</b>	P48	<b>31,90</b>



RÉDUCTEUR DE PRESSION SECUR0



Filetage	Forme	Type	Diamètre (mm)	Réf	Code	CR	€ HT
20x27	Réducteur	MF	Valeur non définie	149B7312	<b>4107280</b>	P74	<b>38,50</b>

CLAPET ANTI-POLLUTION



CLAPET ANTI-POLLUTION EA CONTRÔLABLE LAITON MF



Filetage (mm)	Pression nominale (bar)	Type	Réf	Code	CR	€ HT
20x27	10	Clapet antipollution EA	2224110	<b>066157N</b>	P73	<b>10,64</b>
26x34	10	Clapet antipollution EA	2224111	<b>433999Z</b>	P75	<b>35,31</b>
33x42	10	Clapet antipollution EA	2224112	<b>434001V</b>	P75	<b>82,60</b>
40x49	10	Clapet antipollution EA	2224116	<b>434002G</b>	P75	<b>119,54</b>
50x60	10	Clapet antipollution EA	2224117	<b>434004C</b>	P75	<b>142,74</b>



CLAPET ANTI-POLLUTION BB CONTRÔLABLE LAITON FF



Filetage (mm)	Pression nominale (bar)	Type	Réf	Code	CR	€ HT
15x21	10	Clapet antipollution BB	2224100	<b>434010Q</b>	P74	<b>14,03</b>
20x27	10	Clapet antipollution BB	2224101	<b>434012M</b>	P74	<b>17,84</b>
26x34	10	Clapet antipollution BB	2224102	<b>434013X</b>	P75	<b>26,59</b>
33x42	10	Clapet antipollution BB	2224106	<b>492949J</b>	P75	<b>55,93</b>
40x49	10	Clapet antipollution BB	2224107	<b>492950U</b>	P75	<b>74,71</b>
50x60	10	Clapet antipollution BB	2224129	<b>492951F</b>	P75	<b>122,71</b>



CLAPET ANTI-POLLUTION WH CONTRÔLABLE FM COUDÉ



Filetage (mm)	Pression nominale (bar)	Type	Réf	Code	CR	€ HT
20x27	10	Clapet antipollution	2224160	<b>434015T</b>	P75	<b>37,43</b>



CLAPET ANTI-POLLUTION WF COMPACT



Filetage (mm)	Type	Réf	Code	CR	€ HT
20x27	Clapet antipollution	2224181	<b>1378214</b>	P75	<b>11,30</b>

CLAPET ANTI-THERMOSIPHON



CLAPET ANTI-THERMOSIPHON DÉBRAYABLE MF CDI



Filetage (mm)	Type	Réf	Code	CR	€ HT
26x34	Clapet anti-thermosiphon - Montage vertical	2294201	<b>066159J</b>	P74	<b>62,16</b>
33x42	Clapet anti-thermosiphon - Montage vertical	2294204	<b>066160U</b>	P75	<b>88,82</b>



CLAPET ANTI-THERMOSIPHON DÉBRAYABLE FF RDF



Filetage (mm)	Type	Réf	Code	CR	€ HT
26x34	Clapet anti-thermosiphon - Montage toutes positions	22L0262125	<b>211546G</b>	P75	<b>49,50</b>
33x42	Clapet anti-thermosiphon - Montage toutes positions	22L0262132	<b>211547R</b>	P75	<b>73,51</b>

CLAPET TOUTES POSITIONS



CLAPET LAITON TOUTES POSITIONS F/F YORK



Obturbateur nylon, -20°C à + 110°C

Filetage (mm)	Pression nominale (bar)	Type	Réf	Code	CR	€ HT
12x17	16	Clapet de retenue	1030038	<b>067649T</b>	P76	<b>4,25</b>
15x21	16	Clapet de retenue	1030012	<b>067650E</b>	P76	<b>4,27</b>
20x27	16	Clapet de retenue	1030034	<b>067651P</b>	P76	<b>5,86</b>
26x34	16	Clapet de retenue	1030100	<b>067652A</b>	P76	<b>7,56</b>
33x42	16	Clapet de retenue	1030114	<b>067653L</b>	P76	<b>11,19</b>
40x49	16	Clapet de retenue	1030112	<b>067654W</b>	P76	<b>16,65</b>
50x60	16	Clapet de retenue	1030200	<b>067655H</b>	P76	<b>22,87</b>



CLAPET LAITON TOUTES POSITIONS F/F EUROPA



Oburbateur laiton/inox, -20°C à + 110 °C

Filetage (mm)	Pression nominale (bar)	Type	Réf	Code	CR	€ HT
12x17	25	Clapet de retenue	1000038	<b>370998S</b>	P76	<b>5,73</b>
15x21	25	Clapet de retenue	1000012	<b>175615R</b>	P76	<b>5,90</b>
20x27	25	Clapet de retenue	1000034	<b>369797P</b>	P76	<b>7,87</b>
26x34	25	Clapet de retenue	1000100	<b>369798A</b>	P76	<b>10,86</b>
33x42	18	Clapet de retenue	1000114	<b>369799L</b>	P76	<b>17,07</b>
40x49	18	Clapet de retenue	1000112	<b>369800W</b>	P76	<b>22,73</b>
50x60	18	Clapet de retenue	1000200	<b>369801H</b>	P76	<b>35,25</b>
66x76	12	Clapet de retenue	1000212	<b>370999D</b>	P76	<b>81,16</b>

CLAPET CRÉPINE LAITON



CLAPET CRÉPINE LAITON

Filetage (mm)	Type	Réf	Code	CR	€ HT
26x34	Clapet crépine	1400100	<b>023207J</b>	P76	<b>20,34</b>
33x42	Clapet crépine	1400114	<b>023208U</b>	P76	<b>31,73</b>
40x49	Clapet crépine	1400112	<b>023209F</b>	P76	<b>35,77</b>



CLAPET CRÉPINE LAITON TOUTES POSITIONS FEMELLE

Filetage (mm)	Pression nominale (bar)	Type	Réf	Code	CR	€ HT
15x21	10	Clapet crépine	1080012	<b>122370Y</b>	P76	<b>13,37</b>
20x27	10	Clapet crépine	1080034	<b>122371J</b>	P76	<b>17,77</b>
26x34	10	Clapet crépine	1080100	<b>122372U</b>	P76	<b>20,98</b>
33x42	8	Clapet crépine	1080114	<b>122373F</b>	P76	<b>31,31</b>
40x49	8	Clapet crépine	1080112	<b>122374Q</b>	P76	<b>43,62</b>
50x60	8	Clapet crépine	1080200	<b>122375B</b>	P76	<b>65,10</b>



CRÉPINE INOX MÂLE



Diamètre (mm)	Réf	Code	CR	€ HT
26 x 34	1020100	<b>064567V</b>	P76	<b>4,41</b>
33 x 42	1020114	<b>064568G</b>	P76	<b>5,26</b>
40 x 49	1020112	<b>064569R</b>	P76	<b>6,40</b>
50 x 60	1020200	<b>064570C</b>	P76	<b>8,62</b>



CRÉPINE INOX MÂLE



Diamètre (mm)	Réf	Code	CR	€ HT
10	1020038	<b>064552M</b>	P76	<b>3,01</b>
15	1020012	<b>064553X</b>	P76	<b>3,01</b>

FILTRE À TAMIS



FILTRE À TAMIS LAITON FF



Filetage (mm)	Type de raccordement	Réf	Code	CR	€ HT
12x17	Femelle	1920038	<b>374810M</b>	P75	<b>11,14</b>
15x21	Femelle	1920012	<b>374811X</b>	P74	<b>9,82</b>
20x27	Femelle	1920034	<b>374812I</b>	P74	<b>13,63</b>
26x34	Femelle	1920100	<b>374813T</b>	P75	<b>21,31</b>
33x42	Femelle	1920114	<b>374814E</b>	P75	<b>33,75</b>
40x49	Femelle	1920112	<b>374815P</b>	P75	<b>44,95</b>
50x60	Femelle	1920200	<b>374816A</b>	P75	<b>70,90</b>





**FILTRE À TAMIS BRONZE FF**



Filetage (mm)	Type de raccordement	Réf	Code	CR	€ HT
15x21		2341G204	<b>053364C</b>	P75	<b>18,47</b>
20x27	Femelle	2341G205	<b>053365N</b>	P75	<b>26,23</b>
26x34		2341G206	<b>053366Y</b>	P75	<b>37,63</b>
33x42	Femelle	2341G207	<b>053367J</b>	P75	<b>57,74</b>
40x49	Femelle	2341G208	<b>053368U</b>	P75	<b>77,12</b>
50x60	Femelle	2341G209	<b>053369F</b>	P75	<b>103,42</b>



**FILTRE À TAMIS BRONZE AVEC ROBINET DE RINÇAGE**



Filetage (mm)	Type de raccordement	Réf	Code	CR	€ HT
15x21	Femelle	2342G204	<b>142800K</b>	P75	<b>27,95</b>
20x27	Femelle	2342G205	<b>142801V</b>	P75	<b>35,79</b>
26x34	Femelle	2342G206	<b>142802G</b>	P75	<b>50,10</b>
33x42	Femelle	2342G207	<b>142803R</b>	P75	<b>70,17</b>
40x49	Femelle	2342G208	<b>142804C</b>	P75	<b>91,61</b>
50x60		2342G209	<b>142805N</b>	P75	<b>117,96</b>

**COMPENSATEUR**



**MANCHON COMPENSATEUR COMPENSOFLEX® À RACCORDS UNION**



Filetage	Forme	Type	Réf	Code	CR	€ HT
15x21	Raccord union	A visser	5019001A	<b>1205438</b>	P75	<b>23,87</b>
20x27	Raccord union	A visser	5019002A	<b>1205439</b>	P75	<b>24,32</b>
26x34	Raccord union	A visser	5019003A	<b>1205440</b>	P75	<b>25,70</b>
33x42	Raccord union	A visser	5019004A	<b>1205441</b>	P75	<b>30,31</b>
40x49	Raccord union	A visser	5019005A	<b>1205442</b>	P75	<b>36,56</b>
50x60	Raccord union	A visser	5019006A	<b>1205443</b>	P75	<b>43,22</b>
66x76	Raccord union	A visser	5019007A	<b>1205444</b>	P75	<b>67,01</b>
80x90	Raccord union	A visser	5019008A	<b>1205445</b>	P75	<b>132,17</b>



**MANCHON COMPENSATEUR COMPENSOFLEX® À BRIDES**



PN 6



Forme	Type	Diamètre (mm)	Réf	Code	CR	€ HT
Raccord union	A bride	32	5018001A	<b>1205446</b>	P75	<b>34,40</b>
Raccord union	A bride	40	5018002A	<b>1205447</b>	P75	<b>35,37</b>
Raccord union	A bride	50	5018003A	<b>1205448</b>	P75	<b>40,39</b>
Raccord union	A bride	65	5018004A	<b>1205449</b>	P75	<b>50,65</b>
Raccord union	A bride	80	5018005A	<b>1205450</b>	P75	<b>59,56</b>
Raccord union	A bride	100	5018006A	<b>1205451</b>	P75	<b>74,39</b>
Raccord union	A bride	125	5018007A	<b>1205452</b>	P75	<b>97,83</b>
Raccord union	A bride	150	5018008A	<b>1205453</b>	P75	<b>133,13</b>

**CLICK & COLLECT**



**SEULEMENT CHEZ TÉRÉVA !**

**VOTRE COMMANDE EST PRÊTE EN 10 MIN, PAS UNE DE PLUS !**

**JE COMMANDE**



SUR [tereva-direct.fr](http://tereva-direct.fr)

**10 MIN. APRÈS,**

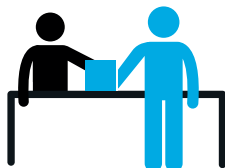

JE RETIRE MA COMMANDE DANS L'AGENCE SÉLECTIONNÉE

**PRIORITÉ**



JE SUIS PRIORITAIRE À LA CAISSE

[tereva-direct.fr](http://tereva-direct.fr)



Cuivre et laiton  
PVC  
Acier, fonte et inox  
Électrozingué et Inox  
Fonte évacuation  
Hydrocâblé  
Vanne, robinet et protection  
Compteur d'eau et accessoires  
Polyéthylène (PE)  
Distribution gaz  
Qualité de l'eau  
Supportage Fixation et visserie



# Compteur d'eau et accessoires

Compteur d'eau et d'énergie thermique.....	983
Accessoires.....	984

POUCE	MM	DN	Ø EXT.
1/8"	5 x 10	6	10
1/4"	8 x 13	8	13
3/8"	12 x 17	10	17,1
1/2"	15 x 21	15	21,3
3/4"	20 x 27	20	26,9
1"	26 x 34	25	33,7
1"1/4	33 x 42	32	42,4
1"1/2	40 x 49	40	48,3
2"	50 x 60	50	60,3
2"1/2	66 x 76	65	76,1
3"	80 x 90	80	88,9
4"	102 x 114	100	114,3
5"	125 x 139,7	125	139,7
6"	150 x 168,3	150	168,3
8"	200 x 219,1	200	219,1
10"	250 x 273	250	273



Consultez votre Agence ou  
[tereva-direct.fr](http://tereva-direct.fr) pour connaître la  
disponibilité des produits  
ou vos prix nets\*

\*ouverture de compte obligatoire

COMPTEUR DIVISIONNAIRE



COMPTEUR D'EAU NARVAL

Technologie vitesse à jet unique - Particulièrement adapté aux installations exigües - Homologation Classe B horizontal et A autres positions - Totalisateur orientable extra sec - Pré équipé communication



Dimensions (mm)	Type	Capacité	Réf	Code	CR	€ HT
110	Compteur de répartition eau froide - Double pivot	1,5 à 3 m <sup>3</sup>	6UKB15Y110BR50LCBXN_FR	<b>055796A</b>	P75	<b>45,23</b>
110	Compteur de répartition eau chaude - Double pivot	1,5 à 3 m <sup>3</sup>	6UWB15Y110BR50LCBXN_FR	<b>022915V</b>	P75	<b>46,01</b>
130	Compteur de répartition eau chaude - Simple pivot	2,5 à 5 m <sup>3</sup>	6UWB20Y130CR50LBXN	<b>365211J</b>	P76	<b>83,35</b>



COMPTEUR TU4 - 20 X 27



Dimensions (mm)	Type	Capacité	Réf	Code	CR	€ HT
110	Compteur divisionnaire eau chaude	1,5 à 3 m <sup>3</sup>	6UWB15Y110BR50LXN_FR	<b>054001P</b>	P76	<b>42,92</b>
110	Compteur divisionnaire eau froide	1,5 à 3 m <sup>3</sup>	6UKB15Y110BR50LXN_FR	<b>054000E</b>	P76	<b>42,89</b>



AQUADIS +



Dimensions (mm)	Type	Capacité	Réf	Code	CR	€ HT
110	Compteur de première prise eau froide	1,5 à 3 m <sup>3</sup>	AQUAP15110EMB	<b>492952Q</b>	P76	<b>123,63</b>



COMPTEUR AQUARIUS

Compteur aquarius DN15 I110



Dimensions (mm)	DN	Type	Capacité	Réf	Code	CR	€ HT
L. 110	15	Compteur eau chaude /eau froide	2,4 à 4 m <sup>3</sup>	3026507	<b>2851008</b>	P76	<b>39,36</b>

COMPTEUR 1ÈRE PRISE



COMPTEUR AQUADIS



Dimensions (mm)	type	Réf	Code	CR	€ HT
260	Compteur de première prise eau froide	AQ30DMTSN	<b>181021V</b>	P76	<b>655,98</b>
300	Compteur de première prise eau froide	AQ40FM	<b>181022G</b>	P76	<b>952,91</b>



COMPTEUR FLODIS



Dimensions (mm)	Type	Capacité	Réf	Code	CR	€ HT
170	Compteur première prise eau froide	1,5 à 3 m <sup>3</sup>	FL15170B16WL_F	<b>451866C</b>	P76	<b>130,19</b>
190	Compteur première prise eau froide	2,5 à 5 m <sup>3</sup>	FL20190C16WL_F	<b>451867N</b>	P76	<b>147,95</b>
260	Compteur première prise eau froide	3,5 à 7 m <sup>3</sup>	FL025DM260_00TS_GR	<b>451868Y</b>	P76	<b>314,62</b>
260	Compteur première prise eau froide	6 à 12 m <sup>3</sup>	FL032EM260_00TS_GR	<b>451869J</b>	P76	<b>320,79</b>



COMPTEUR FLOSTAR



Dimensions (mm)	Type	Capacité	Réf	Code	CR	€ HT
300	Compteur première prise eau froide	10 à 20 m <sup>3</sup>	FL40FM	<b>339976A</b>	P76	<b>763,35</b>
300	Compteur première prise eau froide	15 à 30 m <sup>3</sup>	FL50GO	<b>339977L</b>	P76	<b>873,59</b>



COMPTEUR ALTAIR V4



Dimensions (mm)	Type	Capacité	Réf	Code	CR	€ HT
110	Compteur d'eau Altair	1,5 m <sup>3</sup>	3035019	<b>389782U</b>	P76	<b>91,34</b>

COMPTEUR D'EAU GROS CALIBRE



COMPTEUR WOLTEX FONTE



Dimensions (mm)	Type	Capacité	Réf	Code	CR	€ HT
200	Compteur d'eau froide	25 à 50 m <sup>3</sup>	WE050HI200_01	<b>366139Z</b>	P76	<b>1060,27</b>

COMPTEUR ÉNERGIE THERMIQUE



COMPTEUR ULTRAMAX DN 15



Dimensions (mm)	DN	Type	Réf	Code	CR	€ HT
20 x 27	15	Compteur d'énergie	561423064950	<b>1245568</b>	P76	<b>301,41</b>



COMPTEUR D'ÉNERGIE THERMIQUE CF-ECCHO CHAUD/FROID



Dimensions (mm)	DN	Type	Réf	Code	CR	€ HT
20x27	15	Compteur d'énergie thermique	610593671050	<b>1274466</b>	P76	<b>568,54</b>
26x34	20	Compteur d'énergie thermique	611193671050	<b>1274467</b>	P76	<b>575,09</b>
33x42	25	Compteur d'énergie thermique	611893662450	<b>1274468</b>	P76	<b>663,11</b>
40x49	30	Compteur d'énergie thermique	612693662450	<b>1274469</b>	P76	<b>711,40</b>
50x60	40	Compteur d'énergie thermique	613393662450	<b>1274470</b>	P76	<b>818,06</b>
A bride	50	Compteur d'énergie thermique	613993669450	<b>1274471</b>	P76	<b>1105,22</b>



COMPTEUR À ULTRASON SHARKY



Dimensions (mm)	DN	Raccordement	Type	Débit (l/h)	Réf	Code	CR	€ HT
Entraxe 260	25	33x42	Compteur Sharky	6000	3028932	<b>2851007</b>	P76	<b>747,23</b>

► ACCESSOIRES

ACCESSOIRES



KIT SUPPORT DE COMPTEUR D'EAU



Dimensions (mm)	Type	Réf	Code	CR	€ HT
110	KIT support de compteur	8504-0	<b>2219081</b>	P74	<b>49,35</b>
170	KIT support de compteur	8505-0	<b>2219082</b>	P74	<b>53,01</b>



ANTI-BÉLIER À RESSORT FEMELLE



Matière : Laiton

Filetage (mm)	Type	Réf	Code	CR	€ HT
15x21	Anti-bélier	1080001	<b>354326E</b>	P74	<b>35,66</b>
20x27	Anti-bélier	1080002	<b>354327P</b>	P74	<b>43,05</b>
26x34	Anti-bélier	1080003	<b>354328A</b>	P74	<b>64,55</b>



ANTI-BÉLIER À RESSORT MÂLE



Matière : Laiton

Filetage (mm)	Type	Réf	Code	CR	€ HT
20x27	Anti-bélier	1080005	<b>354330W</b>	P74	<b>51,05</b>
26x34	Anti-bélier	1080006	<b>354331H</b>	P74	<b>93,67</b>



TUBE DE RINÇAGE COMPOSITE



Finition	Réf	Code	CR	€ HT
Composite	TP15MM2027L110	<b>078684K</b>	P75	<b>6,40</b>
	TP15MM2027L170	<b>063184S</b>	P75	<b>7,49</b>



TUBE DE RINÇAGE LAITON



DN	Longueur (m)	Réf	Code	CR	€ HT
15	1.7	TL15MM2027L170	<b>352337R</b>	P76	<b>21,25</b>



CAPTEUR CYBLE 2 FILS



Type	Capacité	Réf	Code	CR	€ HT
Capteur à détection Cyble - 2 fils	1L	T3CIB2K0001	<b>1274400</b>	P76	<b>147,94</b>
Capteur à détection Cyble - 2 fils	2,5L	T3CIB2K0002	<b>365083F</b>	P76	<b>140,29</b>
Capteur à détection Cyble - 2 fils	10L	T3CIB2K0010	<b>365080Y</b>	P76	<b>147,94</b>
Capteur à détection Cyble - 2 fils	100L	T3CIB2K0100	<b>365081J</b>	P76	<b>147,94</b>
Capteur à détection Cyble - 2 fils	1000L	T3CIB2K1000	<b>365082U</b>	P76	<b>140,29</b>



DOUBLE DE PURGE POUR COMPTEUR



Dimensions (mm)	Réf	Code	CR	€ HT
20 x 27 - 20 x 27	05816	<b>067381J</b>	P75	<b>30,07</b>

RACCORD LAITON 2P COMPTEUR



Filetage	Forme	Type	Filetage 2 (mm)	Réf	Code	CR	€ HT
12x17	Raccord	A visser	15x21	SO-D-015102	<b>937594K</b>	P76	<b>11,46</b>
15x21	Raccord	A visser	15x21	SO-D-015202	<b>937604Q</b>	P76	<b>11,97</b>
15x21	Raccord	A visser	20x27	05303	<b>937596G</b>	P76	<b>12,07</b>
20x27	Raccord	A visser	20x27	05480	<b>937605B</b>	P76	<b>10,67</b>
20x27	Raccord	A visser	26x34	05302	<b>937595V</b>	P76	<b>10,74</b>
26x34	Raccord	A visser	26x34	SO-D-015404	<b>937565D</b>	P76	<b>31,39</b>
26x34	Raccord	A visser	33x42	SO-D-015405	<b>937574Y</b>	P76	<b>22,50</b>
33x42	Raccord	A visser	40x49	SO-D-015506	<b>937583T</b>	P76	<b>36,14</b>
40x49	Raccord	A visser	50x60	SO-D-015607	<b>937585P</b>	P76	<b>56,31</b>



# Polyéthylène (PE)

Tube et couronne PE.....	986
Raccord PE.....	986
Gaine.....	989

POUCE	MM	DN	Ø EXT.
1/8"	5 x 10	6	10
1/4"	8 x 13	8	13
3/8"	12 x 17	10	17,1
1/2"	15 x 21	15	21,3
3/4"	20 x 27	20	26,9
1"	26 x 34	25	33,7
1"1/4	33 x 42	32	42,4
1"1/2	40 x 49	40	48,3
2"	50 x 60	50	60,3
2"1/2	66 x 76	65	76,1
3"	80 x 90	80	88,9
4"	102 x 114	100	114,3
5"	125 x 139,7	125	139,7
6"	150 x 168,3	150	168,3
8"	200 x 219,1	200	219,1
10"	250 x 273	250	273



Consultez votre Agence ou  
[tereva-direct.fr](http://tereva-direct.fr) pour connaître la  
disponibilité des produits  
ou vos prix nets\*

\*ouverture de compte obligatoire

## ► TUBE ET COURONNE PE

### TUBE PE

Prix au 100 m.



#### COURONNE PE SEMI RIGIDE 25 BAR - BANDE BLEUE



Epaisseur (mm)	Longueur (m)	Diamètre (mm)	Réf	Code	CR	€ HT
3	50	20	18157	<b>3309323</b>	P75	<b>115,57</b>



#### COURONNE PE SEMI RIGIDE 20 BAR - BANDE BLEUE



Epaisseur (mm)	Longueur (m)	Diamètre (mm)	Réf	Code	CR	€ HT
3	25	25	19751	<b>3161640</b>	P75	<b>151,03</b>
3	50	25	14936	<b>3309311</b>	P75	<b>149,71</b>
3	100	25	19752	<b>3161641</b>	P75	<b>143,83</b>



#### COURONNE PE SEMI RIGIDE 16 BAR - BANDE BLEUE



Epaisseur (mm)	Longueur (m)	Diamètre (mm)	Réf	Code	CR	€ HT
3	50	32	19749	<b>3161638</b>	P75	<b>188,50</b>
3	100	32	19750	<b>3161639</b>	P75	<b>188,55</b>
3.7	50	40	24309	<b>3161651</b>	P75	<b>325,55</b>
4.6	50	50	17448	<b>3309320</b>	P75	<b>626,22</b>



#### COURONNE PE SEMI RIGIDE 12 BAR - BANDE BLEUE



Epaisseur (mm)	Longueur (m)	Diamètre (mm)	Réf	Code	CR	€ HT
3	50	40	17422	<b>3309314</b>	P75	<b>338,38</b>
3	100	40	17423	<b>3309315</b>	P75	<b>338,47</b>
3.7	50	50	17425	<b>3309316</b>	P75	<b>518,76</b>

### TUBE PE GAZ



#### COURONNE PE GAZ SEMI-RIGIDE - BANDE JAUNE



Epaisseur (mm)	Longueur (m)	Diamètre (mm)	Réf	Code	CR	€ HT
3	50	20	18645	<b>3161626</b>	P75	<b>152,08</b>
3	50	32	18646	<b>3161627</b>	P75	<b>257,25</b>
3	100	32	18953	<b>3161636</b>	P75	<b>257,25</b>
3.7	50	40	18647	<b>3161628</b>	P75	<b>396,28</b>
5.8	50	63	18648	<b>3161629</b>	P75	<b>970,58</b>

## ► RACCORD PE

### RACCORD PE



#### RACCORD DROIT LAITON À COMPRESSION POUR PE MÂLE



Dimensions (mm)	Filetage	Forme	Type	Diamètre (mm)	Code	CR	€ HT
PN : 25 bar	15x21	Raccord droit	À compression	20	<b>2864132</b>	P48	<b>5,80</b>
PN : 25 bar	20x27	Raccord droit	À compression	25	<b>2864133</b>	P48	<b>6,80</b>
PN : 25 bar	26x34	Raccord droit	À compression	32	<b>2864134</b>	P48	<b>9,50</b>
PN : 25 bar	33x42	Raccord droit	À compression	40	<b>2864135</b>	P48	<b>15,50</b>
PN : 25 bar	40x49	Raccord droit	À compression	50	<b>2864136</b>	P48	<b>24,60</b>
PN : 16 bar	50x60	Raccord droit	À compression	63	<b>2864137</b>	P48	<b>37,00</b>



#### RACCORD DROIT LAITON À COMPRESSION POUR PE FEMELLE



Dimensions (mm)	Filetage	Forme	Type	Diamètre (mm)	Code	CR	€ HT
PN : 25 bar	15x21	Raccord droit	À compression	20	<b>2864138</b>	P48	<b>5,90</b>
PN : 25 bar	20x27	Raccord droit	À compression	25	<b>2864139</b>	P48	<b>6,80</b>
PN : 25 bar	26x34	Raccord droit	À compression	32	<b>2864140</b>	P48	<b>9,85</b>
PN : 25 bar	33x42	Raccord droit	À compression	40	<b>2864141</b>	P48	<b>17,00</b>
PN : 25 bar	40x49	Raccord droit	À compression	50	<b>2864142</b>	P48	<b>23,60</b>
PN : 16 bar	50x60	Raccord droit	À compression	63	<b>2864143</b>	P48	<b>43,85</b>



#### RACCORD DROIT LAITON SÉRIE FER M



Dimensions (mm)	Filetage	Forme	Type	Diamètre (mm)	Code	CR	€ HT
PN : 25 bar	15x21	Raccord droit	À compression	21	<b>2864189</b>	P48	<b>8,50</b>
PN : 25 bar	20x27	Raccord droit	À compression	27	<b>2864190</b>	P48	<b>10,10</b>
PN : 25 bar	26x34	Raccord droit	À compression	34	<b>2864191</b>	P48	<b>15,40</b>



**RACCORD DROIT LAITON ÉCROU PRISONNIER  
À COMPRESSION POUR PE FEMELLE - PN 25**



Dimensions (mm)	Filetage	Forme	Type	Diamètre (mm)	Code	CR	€ HT
PN : 25 bar	20x27	Ecrou prisonnier	À compression	20	<b>2864180</b>	P48	<b>9,70</b>
PN : 25 bar	20x27	Ecrou prisonnier	À compression	25	<b>2864181</b>	P48	<b>10,85</b>
PN : 25 bar	26x34	Ecrou prisonnier	À compression	32	<b>2864182</b>	P48	<b>15,00</b>



**COUDE LAITON À COMPRESSION POUR PE MÂLE**



Dimensions (mm)	Filetage	Forme	Type	Diamètre (mm)	Code	CR	€ HT
PN : 25 bar	15x21	Coude	À compression	20	<b>2864144</b>	P48	<b>8,20</b>
PN : 25 bar	20x27	Coude	À compression	25	<b>2864145</b>	P48	<b>10,60</b>
PN : 25 bar	26x34	Coude	À compression	32	<b>2864146</b>	P48	<b>15,40</b>
PN : 16 bar	50x60	Coude	À compression	63	<b>2864149</b>	P48	<b>58,20</b>



**COUDE LAITON À COMPRESSION POUR PE  
FEMELLE**



Dimensions (mm)	Filetage	Forme	Type	Diamètre (mm)	Code	CR	€ HT
PN : 25 bar	15x21	Coude	À compression	20	<b>2864150</b>	P48	<b>7,60</b>
PN : 25 bar	20x27	Coude	À compression	25	<b>2864151</b>	P48	<b>11,90</b>
PN : 25 bar	26x34	Coude	À compression	32	<b>2864152</b>	P48	<b>15,80</b>
PN : 25 bar	33x42	Coude	À compression	40	<b>2864153</b>	P48	<b>27,20</b>
PN : 25 bar	40x49	Coude	À compression	50	<b>2864154</b>	P48	<b>36,70</b>
PN : 16 bar	50x60	Coude	À compression	63	<b>2864155</b>	P48	<b>60,60</b>



**COUDE LAITON À COMPRESSION POUR PE**



Dimensions (mm)	Forme	Type	Diamètre (mm)	Code	CR	€ HT
PN : 25 bar	Coude	À compression	20	<b>2864162</b>	P48	<b>10,70</b>
PN : 25 bar	Coude	À compression	25	<b>2864163</b>	P48	<b>15,20</b>
PN : 25 bar	Coude	À compression	32	<b>2864164</b>	P48	<b>22,00</b>
PN : 25 bar	Coude	À compression	40	<b>2864165</b>	P48	<b>35,20</b>
PN : 25 bar	Coude	À compression	50	<b>2864166</b>	P48	<b>51,00</b>
PN : 16 bar	Coude	À compression	63	<b>2864167</b>	P48	<b>78,20</b>



**COUDE LAITON ÉCROU PRISONNIER  
À COMPRESSION POUR PE FEMELLE 25 F3/4"  
PN 25**



Dimensions (mm)	Filetage	Forme	Type	Diamètre (mm)	Référence Article	Code	CR	€ HT
PN : 25 bar	20x27	Coude	À souder	25	RAPE02118	<b>2864183</b>	P48	<b>16,30</b>



**APPLIQUE MURALE COUDÉE LAITON  
À COMPRESSION POUR PE FEMELLE - PN 25**



Dimensions (mm)	Filetage	Forme	Type	Angle (°)	Diamètre (mm)	Code	CR	€ HT
PN : 25 bar	15x21	Applique	À compression	90	20	<b>2864184</b>	P48	<b>10,95</b>
PN : 25 bar	15x21	Applique	À compression	90	25	<b>2864185</b>	P48	<b>12,55</b>
PN : 25 bar	20x27	Applique	À compression	90	25	<b>2864186</b>	P48	<b>13,60</b>



**MANCHON D'ACCOUPEMENT LAITON  
À COMPRESSION POUR PE**



Dimensions (mm)	Forme	Type	Diamètre (mm)	Code	CR	€ HT
PN : 25 bar	Manchon	À compression	20	<b>2864156</b>	P48	<b>9,80</b>
PN : 25 bar	Manchon	À compression	25	<b>2864157</b>	P48	<b>11,60</b>
PN : 25 bar	Manchon	À compression	32	<b>2864158</b>	P48	<b>17,80</b>
PN : 25 bar	Manchon	À compression	40	<b>2864159</b>	P48	<b>29,75</b>
PN : 25 bar	Manchon	À compression	50	<b>2864160</b>	P48	<b>40,60</b>
PN : 16 bar	Manchon	À compression	63	<b>2864161</b>	P48	<b>65,90</b>



**MANCHON DE RÉPARATION PROLONGÉ LAITON  
À COMPRESSION POUR PE - PN 25**



Dimensions (mm)	Forme	Type	Diamètre (mm)	Code	CR	€ HT
PN : 25 bar	Manchon	À compression	25	<b>2864187</b>	P48	<b>16,70</b>
PN : 25 bar	Manchon	À compression	32	<b>2864188</b>	P48	<b>27,20</b>



**TÉ ÉGAL LAITON À COMPRESSION POUR PE**



Dimensions (mm)	Forme	Type	Diamètre (mm)	Code	CR	€ HT
PN : 25 bar	Té	À compression	20	<b>2864168</b>	P48	<b>15,85</b>
PN : 25 bar	Té	À compression	25	<b>2864169</b>	P48	<b>20,10</b>
PN : 25 bar	Té	À compression	32	<b>2864170</b>	P48	<b>29,10</b>
PN : 25 bar	Té	À compression	40	<b>2864171</b>	P48	<b>47,20</b>



**TÉ LAITON À COMPRESSION POUR PE MÂLE /FEMELLE**



Dimensions (mm)	Filetage	Forme	Type	Diamètre (mm)	Filetage 2 (mm)	Code	CR	€ HT
PN : 25 bar	F15x21	Té	À compression	20	M12x17	<b>2864174</b>	P48	<b>12,40</b>
PN : 25 bar	F20x27	Té	À compression	25	M15x21	<b>2864175</b>	P48	<b>15,60</b>
PN : 25 bar	F26x34	Té	À compression	32	M20x27	<b>2864176</b>	P48	<b>25,25</b>
PN : 25 bar	F33x42	Té	À compression	40	M33x42	<b>2864177</b>	P48	<b>42,20</b>
PN : 25 bar	F40x49	Té	À compression	50	M33x42	<b>2864178</b>	P48	<b>53,40</b>
PN : 16 bar	F50x60	Té	À compression	63	M40x49	<b>2864179</b>	P48	<b>61,00</b>



**ROBINET À BOISSEAU SPHÉRIQUE LAITON POUR COMPTEUR ÉQUERRE AVANT/APRÈS AVEC ÉCROU PRISONNIER À COMPRESSION E20/PE25 - PN 25**



Filetage (mm)	Diamètre (mm)	Modèle	Code	CR	€ HT
20x27	25	RAPE03207	<b>2864196</b>	P48	<b>17,55</b>



**ROBINET À BOISSEAU SPHÉRIQUE LAITON POUR COMPTEUR DROIT AVANT/APRÈS AVEC ÉCROU PRISONNIER À COMPRESSION POUR PE - PN 25**



Filetage (mm)	Diamètre (mm)	Modèle	Code	CR	€ HT
26x34	25	RAPE03017	<b>2864193</b>	P48	<b>25,25</b>
20x27	25	RAPE03009	<b>2864192</b>	P48	<b>16,45</b>



**ROBINET À BOISSEAU SPHÉRIQUE DROIT LAITON À PURGE À COMPRESSION POUR PE - PN25**



Diamètre (mm)	Modèle	Code	CR	€ HT
32	RAPE03116	<b>2864195</b>	P48	<b>21,40</b>
25	RAPE03108	<b>2864194</b>	P48	<b>18,65</b>

**RACCORD ET ACCESSOIRES POUR TUBE PE - GAZ**



**MANCHON DE RACCORDEMENT LAITON À COMPRESSION POUR PE**



Dimensions (mm)	Forme	Type	Diamètre (mm)	Réf	Code	CR	€ HT
L. 77	Manchon	À compression	32	1020-098	<b>533463X</b>	P75	<b>52,90</b>
L. 101	Manchon	À compression	40	1020-003	<b>533464I</b>	P75	<b>90,47</b>
L. 132	Manchon	À compression	63	1020-005	<b>533467P</b>	P75	<b>471,10</b>



**RACCORD DROIT LAITON À COMPRESSION POUR PE / À BRASER SUR CUIVRE**



Dimensions (mm)	DN	Type	Diamètre (mm)	Diamètre	Réf	Code	CR	€ HT
L. 54	15	À compression / À souder	PE 20	Cu 18	1120-003	<b>533459F</b>	P76	<b>17,69</b>
L. 57	20	À compression / À souder	PE 32	Cu 22	1120-002	<b>772224E</b>	P76	<b>31,46</b>
L. 61	25	À compression / À souder	PE 32	Cu 28	1120-005	<b>533460Q</b>	P76	<b>25,94</b>
L. 79	32	À compression / À souder	PE 40	Cu 35	1120-007	<b>533461B</b>	P76	<b>50,45</b>
L. 106		À compression / À souder	PE 63	Cu 54	1120-012	<b>533465T</b>	P75	<b>327,16</b>



**RACCORD DROIT LAITON À COMPRESSION POUR PE / À SOUDER SUR ACIER**



Dimensions (mm)	DN	Type	Diamètre (mm)	Diamètre	Réf	Code	CR	€ HT
L. 57	25	À compression / À souder	PE 32	Ac 33,7	1100-007	<b>533490I</b>	P76	<b>49,73</b>
L. 72	32	À compression / À souder	PE 40	Ac 42,4	1100-010	<b>533491T</b>	P76	<b>78,02</b>
L. 102		À compression / À souder	PE 63	Ac 60,3	1100-043	<b>533466E</b>	P75	<b>328,76</b>



EN EXCLUSIVITÉ CHEZ **têrêva**

LA QUALITÉ ET LA TECHNICITÉ AU JUSTE PRIX

- ✓ Une sélection de produits Plomberie, Chauffage et Électricité
- ✓ La qualité professionnelle au meilleur prix
- ✓ Des produits normés, performants et innovants

**100% DES PRODUITS EN STOCK**



► RACCORD PE (Suite)



**FOURREAU PVC POUR TUBE COURBE PE GAZ**



Matière	Diamètre (mm)	Réf	Code	CR	€ HT
PVC	PE : 20 ou 32	2803-052	<b>533557R</b>	P76	<b>32,88</b>
PVC	PE : 40	2803-054	<b>533558C</b>	P76	<b>45,62</b>



**FOURREAU PVC POUR TUBE DROIT PE GAZ**



Matière	Diamètre (mm)	Réf	Code	CR	€ HT
PVC	PE : 20 ou 32	2803-003	<b>533556G</b>	P76	<b>33,15</b>



**FOURREAU PVC POUR BAÏONNETTE TUBE PE GAZ**



Matière	Diamètre (mm)	Réf	Code	CR	€ HT
PVC	PE : 20 ou 32	2803-072	<b>533559N</b>	P76	<b>15,11</b>

► GAINÉ

**GAINÉ**

Prix au 100 m.



**GAINÉ IC03 SANITAIRE**

Longueur (m)	Diamètre extérieur (mm)	Réf	Code	CR	€ HT
100	13	100703	<b>3309330</b>	P76	<b>57,49</b>
100	16	100706	<b>3309331</b>	P76	<b>67,33</b>
50	19	100709	<b>3309332</b>	P76	<b>75,60</b>
50	23	100711	<b>3309333</b>	P76	<b>127,62</b>
50	29	100713	<b>3309334</b>	P76	<b>174,56</b>



**BOÎTE DE RÉSERVATION BOXECO**



Dimensions (mm)	Type	Réf	Code	CR	€ HT
202 x 202 x 120	Couronne crantée	BOXECO	<b>1760277</b>	Z00	<b>4,29</b>

**CLICK & COLLECT**



**SEULEMENT CHEZ TÉRÉVA !**

**VOTRE COMMANDE EST PRÊTE EN 10 MIN, PAS UNE DE PLUS !**

**JE COMMANDE**



SUR [tereva-direct.fr](http://tereva-direct.fr)

**10 MIN. APRÈS,**

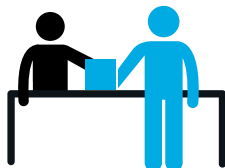

JE RETIRE MA COMMANDE DANS L'AGENCE SÉLECTIONNÉE

[tereva-direct.fr](http://tereva-direct.fr)

**PRIORITÉ**



JE SUIS PRIORITAIRE À LA CAISSE



# Distribution gaz

Tube annelé gaz - PLT.....	991
Raccord et accessoires pour tube annelé gaz - PLT.....	991
Tube PE gaz.....	992
Raccord et accessoires pour tube PE.....	992
Gaz butane - propane.....	993
Gaz naturel et propane par réseau.....	994
Filtre gaz.....	999

POUCE	MM	DN	Ø EXT.
1/8"	5 x 10	6	10
1/4"	8 x 13	8	13
3/8"	12 x 17	10	17,1
1/2"	15 x 21	15	21,3
3/4"	20 x 27	20	26,9
1"	26 x 34	25	33,7
1"1/4	33 x 42	32	42,4
1"1/2	40 x 49	40	48,3
2"	50 x 60	50	60,3
2"1/2	66 x 76	65	76,1
3"	80 x 90	80	88,9
4"	102 x 114	100	114,3
5"	125 x 139,7	125	139,7
6"	150 x 168,3	150	168,3
8"	200 x 219,1	200	219,1
10"	250 x 273	250	273



Consultez votre Agence ou  
[tereva-direct.fr](http://tereva-direct.fr) pour connaître la  
disponibilité des produits  
ou vos prix nets\*

\*ouverture de compte obligatoire

## ► TUBE ANNÉLÉ GAZ - PLT

### TUBE ANNÉLÉ GAZ - PLT



#### TUYAU PLT FLEXIPIPE - EN COURONNE

Longueur (m)	Pression (bar)	Diamètre (mm)	Réf	Code	CR	€ HT
15	2	15	1001515	<b>1226308</b>	P75	<b>205,57</b>
30	2	15	1001530	<b>1237677</b>	P75	<b>411,12</b>
75	2	15	1001575	<b>1226310</b>	P75	<b>1027,76</b>
15	2	20	1002015	<b>1237678</b>	P75	<b>253,85</b>
30	2	20	1002030	<b>1237679</b>	P75	<b>507,72</b>
75	2	20	1002075	<b>1226313</b>	P75	<b>1269,28</b>
15	0.5	25	1002515	<b>1237680</b>	P75	<b>354,71</b>
30	0.5	25	1002530	<b>1237681</b>	P75	<b>709,39</b>
75	0.5	25	1002575	<b>1226316</b>	P75	<b>1773,47</b>
15	0.5	32	1003215	<b>1237682</b>	P75	<b>492,18</b>
30	0.5	32	1003230	<b>1237683</b>	P75	<b>984,42</b>
75	0.5	32	1003275	<b>1226319</b>	P75	<b>2461,01</b>

## ► RACCORD ET ACCESSOIRES POUR TUBE ANNÉLÉ GAZ - PLT

### RACCORD ET ACCESSOIRES POUR TUBE ANNÉLÉ GAZ - PLT



#### CROSSE DE SORTIE DE COMPTEUR - PLT

Dimensions (mm)	Calibre	Diamètre (mm)	Raccordement entrée (mm)	Raccordement sortie (mm)	Réf	Code	CR	€ HT
119 x 11 x 36 - 36	20	20	E. JPC F20	Pit 20	7502020	<b>1226374</b>	P75	<b>93,03</b>
119 x 11 x 36 - 42	25	25	E. JPC F20	Pit 20	7502520	<b>1226375</b>	P75	<b>93,59</b>



#### RACCORD D'EXTRÉMITÉ JPC - PLT

Forme	Type	Diamètre (mm)	Diamètre	Réf	Code	CR	€ HT
Raccord	À compression	6/20	25	4002520	<b>1226330</b>	P75	<b>73,50</b>
Raccord	À compression	10/32	25	4002532	<b>1226331</b>	P75	<b>91,01</b>
Raccord	À compression	10/32	32	4003232	<b>1226332</b>	P75	<b>127,55</b>



#### RACCORD D'EXTRÉMITÉ JPG - PLT

Filetage	Forme	Type	Diamètre (mm)	Réf	Code	CR	€ HT
15x21	Raccord	À compression	15	3001512	<b>1226333</b>	P75	<b>33,75</b>
20x27	Raccord	À compression	15	3001515	<b>1226334</b>	P75	<b>51,29</b>
15x21	Raccord	À compression	20	3002012	<b>1226335</b>	P75	<b>53,38</b>
20x27	Raccord	À compression	20	3002015	<b>1226336</b>	P75	<b>46,38</b>
20x27	Raccord	À compression	25	3002515	<b>1226338</b>	P75	<b>68,10</b>
26x34	Raccord	À compression	25	3002520	<b>1226339</b>	P75	<b>79,92</b>
33x42	Raccord	À compression	25	3002525	<b>1226340</b>	P75	<b>104,11</b>
26x34	Raccord	À compression	32	3003220	<b>1226341</b>	P75	<b>120,38</b>
33x42	Raccord	À compression	32	3003225	<b>1226342</b>	P75	<b>113,27</b>
40x49	Raccord	À compression	32	3003232	<b>1226343</b>	P75	<b>138,94</b>



#### RACCORD D'EXTRÉMITÉ CONIQUE JPG MÂLE - PLT

DN	Filetage	Forme	Type	Diamètre (mm)	Réf	Code	CR	€ HT
15	15x21	Conique	À souder	15	2501512	<b>1226356</b>	P75	<b>19,86</b>
15	20x27	Conique	À souder	15	2501515	<b>1226357</b>	P75	<b>20,24</b>
25	33x42	Conique	À souder	25	2502525	<b>1226359</b>	P75	<b>49,26</b>
32	40x49	Conique	À souder	32	2503232	<b>1226360</b>	P75	<b>129,80</b>



#### RACCORD D'EXTRÉMITÉ CYLINDRIQUE JPG MÂLE - PLT

Filetage	Forme	Type	Diamètre (mm)	Réf	Code	CR	€ HT
15x21	Cylindrique	À souder	15	2001512	<b>1226361</b>	P75	<b>32,05</b>
20x27	Cylindrique	À souder	15	2001515	<b>1226362</b>	P75	<b>34,50</b>
26x34	Cylindrique	À souder	20	2002020	<b>1226364</b>	P75	<b>40,30</b>
33x42	Cylindrique	À souder	32	2003225	<b>1226367</b>	P75	<b>91,38</b>
40x49	Cylindrique	À souder	32	2003232	<b>1226368</b>	P75	<b>94,23</b>



#### RACCORD DE COUPLAGE - PLT

Forme	Type	Diamètre (mm)	Réf	Code	CR	€ HT
Egal	À compression	15	5001515	<b>1226344</b>	P75	<b>45,35</b>
Egal	À compression	25	5002525	<b>1226346</b>	P75	<b>85,45</b>
Egal	À compression	32	5003232	<b>1226347</b>	P75	<b>194,79</b>



#### RACCORD DE TRANSITION PLT CUIVRE

Forme	Type	Diamètre (mm)	Diamètre	Réf	Code	CR	€ HT
Raccord	À souder	PLT 20	22	7002022	<b>1226324</b>	P75	<b>46,53</b>
Raccord	À souder	PLT 25	22	7002522	<b>1226325</b>	P75	<b>47,10</b>
Raccord	À souder	PLT 25	28	7002528	<b>1226326</b>	P75	<b>59,46</b>
Raccord	À souder	PLT 32	22	7003222	<b>1226327</b>	P75	<b>100,09</b>
Raccord	À souder	PLT 32	28	7003228	<b>1226328</b>	P75	<b>103,34</b>



#### RACCORD DE TRANSITION PE - PLT

DN	Forme	Type	Diamètre (mm)	Réf	Code	CR	€ HT
25	Flexiclic	À souder	PE 32	1503225	<b>1226370</b>	P75	<b>128,85</b>
32	Flexiclic	À souder	PE 40	1504032	<b>1226373</b>	P75	<b>182,52</b>

## ► RACCORD ET ACCESSOIRES POUR TUBE ANNELÉ GAZ - PLT (Suite)



### TÉ POUR PLT ANNELÉ FLEXICLIC



Forme	Type	Diamètre (mm)	Diamètre 2 (mm)	Diamètre 3 (mm)	Réf	Code	CR	€ HT
Té	À compression	15	15	15	6151515	<b>1226348</b>	P75	<b>66,40</b>
Té	À compression	25	25	25	6252525	<b>1226352</b>	P75	<b>140,57</b>
Té	À compression	20	15	15	6201515	<b>1226349</b>	P75	<b>87,98</b>
Té	À compression	25	15	20	6251520	<b>1226353</b>	P75	<b>133,49</b>
Té	À compression	25	15	25	6251525	<b>1226354</b>	P75	<b>137,73</b>
Té	À compression	25	20	20	6252020	<b>1226355</b>	P75	<b>139,22</b>



### COUPE-TUBE PLT FLEXICLIC GAZ



Produit	Épaisseur maxi du tube (mm)	Réf	Code	CR	€ HT
Coupe-tube	25	8001532	<b>1226320</b>	P73	<b>132,82</b>
Étrier		8000004	<b>1226322</b>	P75	<b>11,13</b>
Bande adhésive		9001925	<b>1226323</b>	P75	<b>35,85</b>



### COUPE-TUBE PLT FLEXICLIC GAZ



Épaisseur maxi du tube (mm)	Réf	Code	CR	€ HT
50	8001550	<b>1226321</b>	P73	<b>219,88</b>

## ► TUBE PE GAZ

### TUBE PE GAZ



### COURONNE PE GAZ SEMI-RIGIDE - BANDE JAUNE



Épaisseur (mm)	Longueur (m)	Diamètre (mm)	Réf	Code	CR	€ HT
3	50	20	18645	<b>3161626</b>	P75	<b>152,08</b>
3	100	20	18951	<b>3161635</b>	P75	<b>152,08</b>
3	50	32	18646	<b>3161627</b>	P75	<b>257,25</b>
3	100	32	18953	<b>3161636</b>	P75	<b>257,25</b>
3.7	50	40	18647	<b>3161628</b>	P75	<b>396,28</b>
3.7	100	40	18954	<b>3161637</b>	P75	<b>396,28</b>
5.8	50	63	18648	<b>3161629</b>	P75	<b>970,58</b>

## ► RACCORD ET ACCESSOIRES POUR TUBE PE

### RACCORD ET ACCESSOIRES POUR TUBE PE



### MANCHON DE RACCORDEMENT LAITON À COMPRESSION POUR PE



Dimensions (mm)	Forme	Type	Diamètre (mm)	Réf	Code	CR	€ HT
L. 77	Manchon	À compression	32	1020-098	<b>533463X</b>	P75	<b>52,90</b>
L. 101	Manchon	À compression	40	1020-003	<b>533464I</b>	P75	<b>90,47</b>
L. 132	Manchon	À compression	63	1020-005	<b>533467P</b>	P75	<b>471,10</b>



### CROSSE COUDÉE 180° POUR TUBE PE



Dimensions (mm)	Matériau	Raccordement entrée (mm)	Raccordement sortie (mm)	Réf	Code	CR	€ HT
119 x 397	Cuivre	E. JPC F20	PE 32	0322-017	<b>533484U</b>	P75	<b>70,67</b>



### RACCORD DROIT LAITON À COMPRESSION POUR PE / À BRASER SUR CUIVRE



Dimensions (mm)	DN	Type	Diamètre (mm)	Diamètre	Réf	Code	CR	€ HT
L. 54	15	À compression / À souder	PE 20	Cu 18	1120-003	<b>533459F</b>	P76	<b>17,69</b>
L. 61	25	À compression / À souder	PE 32	Cu 28	1120-005	<b>533460Q</b>	P76	<b>25,94</b>
L. 79	32	À compression / À souder	PE 40	Cu 35	1120-007	<b>533461B</b>	P76	<b>50,45</b>
L. 106		À compression / À souder	PE 63	Cu 54	1120-012	<b>533465T</b>	P75	<b>327,16</b>



### RACCORD DROIT LAITON À COMPRESSION POUR PE / À SOUDER SUR ACIER



Dimensions (mm)	DN	Type	Diamètre (mm)	Diamètre	Réf	Code	CR	€ HT
L. 57	25	À compression / À souder	PE 32	Ac 33,7	1100-007	<b>533490I</b>	P76	<b>49,73</b>
L. 72	32	À compression / À souder	PE 40	Ac 42,4	1100-010	<b>533491T</b>	P76	<b>78,02</b>
L. 102		À compression / À souder	PE 63	Ac 60,3	1100-043	<b>533466E</b>	P75	<b>328,76</b>

**grandbains**

Du grand art.

grandbains.fr

**Votre expert  
salle de bains**



Salle de bains



Accessoires



Carrelage

## ► RACCORD ET ACCESSOIRES POUR TUBE PE (Suite)



### FOURREAU PVC POUR TUBE COURBE PE GAZ

Type	Diamètre (mm)	Réf	Code	CR	€ HT
PVC ①	PE : 20 ou 32	2803-052	<b>533557R</b>	P76	<b>32,88</b>
PVC ②	PE : 20 ou 32	2803-003	<b>533556G</b>	P76	<b>33,15</b>
PVC	PE : 20 ou 32	2803-072	<b>533559N</b>	P76	<b>15,11</b>
PVC ③	PE : 40	2803-054	<b>533558C</b>	P76	<b>45,62</b>

## ► GAZ BUTANE - PROPANE

### DÉTENDEUR - LIMITEUR PROPANE



#### DÉTENDEUR PROPANE POUR BOUTEILLE

Débit : 1,5 kg/h



Matière	Raccordement entrée (mm)	Raccordement sortie (mm)	Réf	Code	CR	€ HT
Cuivre	E. Bouteille	M. M20x1,5	0425CMS1	<b>0660200</b>	P75	<b>42,59</b>



#### DÉTENDEURS DÉCLENCHEURS À SÉCURITÉ PROPANE



Niveau de détente (en kg/h)	Raccordement entrée (mm)	Raccordement sortie (mm)	Réf	Code	CR	€ HT
4	M. M20x1,5	M. M20x1,5	6475450	<b>2866104</b>	P75	<b>93,98</b>
5	M. M20x1,5	M. M20x1,5	6475550	<b>2866100</b>	P75	<b>103,47</b>
1,3	M. M20x1,5	M. M20x1,5	6475350	<b>2866103</b>	P75	<b>93,98</b>



#### LIMITEUR CITERNE



Raccordement entrée (mm)	Raccordement sortie (mm)	Débit (en kg/h)	Réf	Code	CR	€ HT
E. G3/4"	Valeur non définie	40	002745AH	<b>559548W</b>	P75	<b>195,43</b>



#### DEUXIÈME DÉTENTE À PRESSION FIXE PROPANE

Débit : 1.5 kg/h

Raccordement : 20.150 - 20.150



Raccordement entrée (mm)	Raccordement sortie (mm)	Réf	Code	CR	€ HT
M. M20x1,5	M. M20x1,5	6426002	<b>030879F</b>	P75	<b>258,91</b>

## DÉTENDEUR - INVERSEUR BUTANE



### DÉTENDEUR FIXE POUR BOUTEILLE BUTANE - 20 X 150



Raccordement entrée (mm)	Raccordement sortie (mm)	Réf	Code	CR	€ HT
E. Bouteille	M. M20x1,5	0425MS1	<b>066002Y</b>	P75	<b>26,86</b>
E. Bouteille	M. M20x1,5	0425ST	<b>546142C</b>	P75	<b>22,26</b>



### DÉTENDEUR SIMPLE À PRESSION FIXE POUR BOUTEILLE



Raccordement entrée (mm)	Raccordement sortie (mm)	Réf	Code	CR	€ HT
E. Bouteille	M. M20x1,5	001854AE	<b>533320K</b>	P75	<b>57,26</b>



### DÉTENDEURS DÉCLENCHEURS À SÉCURITÉ PROPANE



Niveau de détente (en kg/h)	Raccordement entrée (mm)	Raccordement sortie (mm)	Réf	Code	CR	€ HT
2,6	M. M20x1,5	M. M20x1,5	6475250	<b>2866099</b>	P75	<b>102,72</b>



### DÉTENDEURS DÉCLENCHEURS À SÉCURITÉ PROPANE



Niveau de détente (en kg/h)	Raccordement entrée (mm)	Raccordement sortie (mm)	Réf	Code	CR	€ HT
1,3	M. M20x1,5	M. M20x1,5	6475150	<b>2866098</b>	P75	<b>102,72</b>

## FLEXIBLE GPL



### FLEXIBLE ÉLASTOMÈRE GPL (BUTANE/PROPANE) 1,50 M



Matière	Modèle	Raccordement entrée (mm)	Raccordement sortie (mm)	Code	CR	€ HT
Elastomère	TUYG00010	20x150	15x21	<b>2847665</b>	P48	<b>16,15</b>



### FLEXIBLE INOX GPL (BUTANE/PROPANE) ILLIMITÉ



Longueur (m)	Matière	Modèle	Raccordement entrée (mm)	Raccordement sortie (mm)	Code	CR	€ HT
2	Inox	TUYG10050	20x150	15x21	<b>2847669</b>	P48	<b>45,00</b>
1.5	Inox	TUYG10035	20x150	15x21	<b>2847668</b>	P48	<b>34,00</b>
1	Inox	TUYG10019	20x150	15x21	<b>2847667</b>	P48	<b>28,50</b>



### FLEXIBLE INOX GPL (BUTANE/PROPANE)



Longueur (m)	Matière	Modèle	Raccordement entrée (mm)	Raccordement sortie (mm)	Code	CR	€ HT
0.7	Inox	TUYG20026	15x21	20x150	<b>2847677</b>	P48	<b>48,00</b>
0.45	Inox	TUYG20018	15x21	20x150	<b>2847676</b>	P48	<b>44,00</b>

ACCESSOIRES BUTANE ET PROPANE



**VANNE 1/4 TOUR À VERROUILLAGE AUTOMATIQUE**



Filetage (mm)	Pression nominale (bar)	Réf	Code	CR	€ HT
M20x1,5	20	3812013	<b>066114I</b>	P75	<b>44,26</b>
M20x1,5	20	0812013	<b>533335T</b>	P75	<b>38,85</b>
M20x27	20	0813002	<b>030847R</b>	P75	<b>101,40</b>



**RACCORD DOUBLE FEMELLE À ÉCROU TOURNANT**



Dimensions (mm)	Forme	Type	Diamètre (mm)	Filetage 2 (mm)	Réf	Code	CR	€ HT
20x150	Ecroû prisonnier	À souder	20x1,5	E.Bouteille	P900101	<b>533341H</b>	P76	<b>17,06</b>
20x150	Ecroû prisonnier	À souder	20x1,5	20x1,5	P500110	<b>533339L</b>	P76	<b>35,20</b>



**TÉ D'ACCOUPLMENT P12 POUR BOUTEILLE SOUS COQUE**



Réf	Code	CR	€ HT
P001211	<b>066137B</b>	P76	<b>41,58</b>

► GAZ NATUREL ET PROPANE PAR RÉSEAU

VANNE À BOISSEAU SPHÉRIQUE VENUS EN LAITON



**VANNE À BOISSEAU VENUS - POIGNÉE PLATE FF - GAZ**



Filetage (mm)	Pression nominale (bar)	Réf	Code	CR	€ HT
12x17	5	1011G203	<b>545339J</b>	P76	<b>11,06</b>
15x21	5	1011G204	<b>545340U</b>	P76	<b>13,28</b>
20x27	5	1011G205	<b>545341F</b>	P76	<b>18,51</b>
26x34	5	1011G206	<b>545342Q</b>	P76	<b>26,97</b>
33x42	5	1011G207	<b>545343B</b>	P76	<b>47,58</b>
40x49	5	1011G208	<b>545344M</b>	P76	<b>63,16</b>
50x60	5	1011G209	<b>545345X</b>	P76	<b>107,27</b>



**VANNE À BOISSEAU VENUS CADENASSABLE - POIGNÉE PLATE MM - GAZ**



Filetage (mm)	Pression nominale (bar)	Réf	Code	CR	€ HT
20x27	5	1210G405	<b>971827P</b>	P76	<b>32,07</b>
26x34	5	1210G406	<b>971828A</b>	P76	<b>53,95</b>
50x60	5	1210G409	<b>971831H</b>	P76	<b>278,05</b>

BOÎTE DE PROTECTION



**BOÎTE SOUS VERRE DORMANT**



Dimensions (mm)	Raccordement sortie (mm)	Réf	Code	CR	€ HT
250 x 250 x 150	Valeur non définie	9-3590-250-25-35-08	<b>1437863</b>	P75	<b>48,54</b>
300 x 300 x 200	Valeur non définie	9-3590-300-30-35-08	<b>1437864</b>	P75	<b>67,17</b>
450 x 450 x 250	Valeur non définie	9-3590-450-45-35-08	<b>1437865</b>	P75	<b>128,72</b>
600 x 600 x 300	Valeur non définie	9-3590-600-30-35-08	<b>1437866</b>	P75	<b>170,33</b>
600 x 600 x 450	Valeur non définie	9-3590-600-45-35-08	<b>1437867</b>	P75	<b>195,06</b>



**VITRE PLEXIGLAS**



Dimensions (mm)	Matière	Réf	Code	CR	€ HT
180 x 167 x 2,5	Plexiglas	9-3593-250-25-03-00NN	<b>3040301</b>	P75	<b>5,75</b>
230 x 117 x 2,5	Plexiglas	9-3593-300-20-03-00NN	<b>3040302</b>	P75	<b>5,80</b>
230 x 217 x 2,5	Plexiglas	9-3593-300-30-03-00NN	<b>3040303</b>	P75	<b>7,60</b>
380 x 367 x 2,5	Plexiglas	9-3593-450-45-03-00NN	<b>3040304</b>	P75	<b>17,30</b>
530 x 517 x 2,5	Plexiglas	9-3593-600-30-03-00NN	<b>3040305</b>	P75	<b>22,83</b>



**SERRURE, CLÉ ET CLIPS**



Réf	Code	CR	€ HT
9-3596-520-00-24-00	<b>3040306</b>	P75	<b>6,63</b>



**ROBINET À GAZ ROAI**

Robinet à obturation automatique intégrée (ROAI)  
NF Rbgaz : XPE 29.140  
Pmax : 37 mbars

Filetage (mm)	Température maxi (°C)	Réf	Code	CR	€ HT
15x21 ①	60	0120-011	<b>533555V</b>	P75	<b>8,55</b>
15x21 ②	60	0120-013	<b>533601H</b>	P75	<b>12,76</b>



**ROBINET D'ARRÊT JPG**



Filetage (mm)	Réf	Code	CR	€ HT
20x27	3815-922	<b>533542I</b>	P76	<b>32,42</b>
26x34	3820-920	<b>533473D</b>	P76	<b>49,87</b>
33x42	3825-925	<b>534997X</b>	P76	<b>76,71</b>
40x49	3832-928	<b>533511F</b>	P76	<b>130,48</b>



**Robinetterie et connectique gaz**



**[WWW.CHUCHU-DECAYEUX.COM](http://WWW.CHUCHU-DECAYEUX.COM)**

14 rue du Chevalier de la Barre - 80520 Woincourt - FRANCE  
T. +33 (0)3 22 20 75 20



### ROBINET DE COMPTEUR MF À CONDAMNATION



Filetage (mm)	Réf	Code	CR	€ HT
20	3765-091	<b>535003L</b>	P76	<b>35,43</b>



### ROBINET E 32 MÂLE/MÂLE JONCTIONS SPHÉRO-CONIQUES



Filetage (mm)	Réf	Code	CR	€ HT
20x27	3915-021	<b>534998I</b>	P76	<b>44,42</b>
40x49	3932-026	<b>533528K</b>	P76	<b>203,06</b>



### ROBINET MURAL DE COMMANDE D'APPAREIL GAZ MM AVEC PATTE



Filetage (mm)	Réf	Code	CR	€ HT
15x21	0121-011	<b>533445H</b>	P76	<b>11,95</b>
20x27	0121-515	<b>533453R</b>	P76	<b>17,53</b>
26x34	0121-520	<b>535000E</b>	P76	<b>36,20</b>

## RACCORD À BRASER POUR TUBE CUIVRE



### RACCORD 2 PIÈCES DROIT À JOINT PLAT GAZ



Filetage	Forme	Type	Diamètre (mm)	Réf	Code	CR	€ HT
15x21	Droit	À souder	12	0122-003	<b>2141764</b>	P76	<b>2,33</b>
15x21	Droit	À souder	14	0122-004	<b>2141765</b>	P76	<b>2,02</b>
15x21	Droit	À souder	16	0122-005	<b>2141766</b>	P76	<b>2,88</b>
15x21	Droit	À souder	18	0122-006	<b>2141767</b>	P76	<b>3,52</b>



### RACCORD 2 PIÈCES DROIT À JONCTION SPHÉRO-CONIQUE



Filetage	Forme	Type	Diamètre (mm)	Réf	Code	CR	€ HT
20x27	Sphéro-conique	À souder	18	0315-003	<b>2141786</b>	P76	<b>7,04</b>
33x42	Sphéro-conique	À souder	28	0315-007	<b>2141788</b>	P76	<b>25,49</b>

## RACCORD À SOUDER POUR TUBE ACIER



### RACCORD 2 PIÈCES DROIT À JOINT PLAT GAZ - A SOUDER SUR ACIER



Filetage	Forme	Type	Diamètre (mm)	Réf	Code	CR	€ HT
20x27	Raccord 2 pièces	À souder	21.3	0550-004	<b>2141779</b>	P76	<b>15,23</b>
33x42	Raccord 2 pièces	À souder	33.7	0550-008	<b>2141782</b>	P76	<b>28,17</b>
40x49	Raccord 2 pièces	À souder	42.4	0550-011	<b>2141783</b>	P76	<b>30,87</b>
50x60	Raccord 2 pièces	À souder	48.3	0550-013	<b>2141784</b>	P76	<b>53,24</b>

## ACCESSOIRES SPÉCIAUX ROAI (JPG)



### COUDE 90° JPG FF



Filetage	Forme	Type	Filetage 2 (mm)	Réf	Code	CR	€ HT
15x21	Coude	À souder	15x21	0124-003	<b>533607V</b>	P76	<b>11,97</b>



### BOUCHON LAITON AVEC JOINT PLAT - FEMELLE



Filetage	Forme	Diamètre (mm)	Réf	Code	CR	€ HT
15x21	Bouchon	20	0126-003	<b>533435B</b>	P76	<b>2,81</b>



### COUDE 180° FEMELLE JOINT PLAT



Filetage	Forme	Type	Angle (°)	Diamètre (mm)	Réf	Code	CR	€ HT
15x21	Coude	À souder	180	14	0123-004	<b>533443L</b>	P76	<b>12,64</b>
15x21	Coude	À souder	180	16	0123-005	<b>533604O</b>	P76	<b>14,32</b>

## FLEXIBLE GAZ NATUREL



### FLEXIBLE GAZ NATUREL 1,50 M



Matière	Modèle	Raccordement entrée (mm)	Raccordement sortie (mm)	Code	CR	€ HT
Elastomère	TUYG00028	15x21	15x21	<b>2847666</b>	P48	<b>18,00</b>



### FLEXIBLE INOX GAZ NATUREL ILLIMITÉ



Longueur (m)	Matière	Modèle	Raccordement entrée (mm)	Raccordement sortie (mm)	Code	CR	€ HT
2	Inox	TUYG10068	15x21	15x21	<b>2847672</b>	P48	<b>45,00</b>
1	Inox	TUYG10027	15x21	15x21	<b>2847670</b>	P48	<b>28,50</b>
1.5	Inox	TUYG10043	15x21	15x21	<b>2847671</b>	P48	<b>34,00</b>





**ENSEMBLE ROBINET ROAI + FLEXIBLE INOX ILLIMITÉ**



Longueur (m)	Matière	Modèle	Raccordement entrée (mm)	Raccordement sortie (mm)	Code	CR	€ HT
2	Inox	TUYG10118	15x21	15x21	<b>2847674</b>	P48	<b>53,50</b>
1.5	Inox	TUYG10100	15x21	15x21	<b>2847673</b>	P48	<b>51,00</b>

**RÉGULATEUR**



**RÉGULATEUR DE BRANCHEMENT B10N GAZ DE RESEAU**

Autorisation d'emploi GrDF



Diamètre (mm)	Raccordement entrée (mm)	Raccordement sortie (mm)	Réf	Code	CR	€ HT
Ø E : 15 - Ø S : 20	Calibre 15	Calibre 20	6456002	<b>533332M</b>	P75	<b>138,08</b>
Ø E : 15 - Ø S : 20	Calibre 15	Calibre 20	6456004	<b>533323R</b>	P75	<b>160,13</b>
Ø E : 15 - Ø S : 32	Calibre 15	Calibre 32	6467002	<b>533334I</b>	P76	<b>189,67</b>
Ø E : 15 - Ø S : 32	Calibre 15	Calibre 32	6467004	<b>533325N</b>	P75	<b>165,81</b>
Ø E : 15 - Ø S : 32	Calibre 15	Calibre 32	6457002	<b>557898U</b>	P76	<b>394,51</b>

**COFFRET DÉTENTE**



**COFFRET DÉTENTE S22 HAUT ENTRÉE PE**



Raccordement entrée (mm)	Raccordement sortie (mm)	Réf	Code	CR	€ HT
Raccord PEHD 20x3	Crosse Cu 28x1	901690PE	<b>540477J</b>	P76	<b>507,40</b>
Raccord PEHD 20x3	Crosse Cu 35x1	901693PE	<b>540481B</b>	P76	<b>619,11</b>



**COFFRET DÉTENTE SIMPLE COMPTAGE S2300-B6**



Pression (bar)	Calibre	Raccordement entrée (mm)	Raccordement sortie (mm)	Réf	Code	CR	€ HT
21	15	Raccord Cu 18x1	Crosse Cu 22x1	901703	<b>5405200</b>	P76	<b>564,09</b>
		Raccord PE 20x3	Crosse Cu 22x1	901703PE	<b>540513P</b>	P76	<b>464,04</b>
		Raccord Cu 18x1	Crosse Cu 22x1	901702	<b>540523V</b>	P76	<b>576,30</b>
15	15	Raccord PE 20x3	Crosse Cu 22x1	901702PE	<b>540519D</b>	P76	<b>474,08</b>



**VOLUME TAMPON GAZ**



Dimensions (mm)	Raccordement entrée (mm)	Raccordement sortie (mm)	Réf	Code	CR	€ HT
10L	JPG F 1.1/4"	JPG F 1.1/4"	P076901	<b>754174Q</b>	P75	<b>472,79</b>
25L	JPG F 1.1/2"	JPG F 1.1/2"	P076902	<b>1217737</b>	P75	<b>536,23</b>
50L	JPG F 1.1/2"	JPG F 1.1/2"	P076903	<b>754176M</b>	P75	<b>781,91</b>

**ROBINET POUSSOIR À SÉCURITÉ "COUP DE POING"**

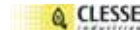

**ROBINET POUSSOIR À SÉCURITÉ - 20X27 - 33X42**



Filetage (mm)	Réf	Code	CR	€ HT
20x27	3815001	<b>112229N</b>	P76	<b>385,07</b>
33x42	3815002	<b>557910W</b>	P76	<b>448,36</b>

**RACCORD SPÉCIFIQUE**



**MANCHETTE D'ASSEMBLAGE TUBE ACIER/ CUIVRE**



Dimensions (mm)	Matière	Raccordement entrée (mm)	Raccordement sortie (mm)	Réf	Code	CR	€ HT
150 x 65	Cuivre / Acier	E. Acier 21,3	Cu 18	0590-012	<b>533590Q</b>	P76	<b>40,91</b>
160 x 65	Cuivre / Acier	E. Acier 26,9	Cu 22	0590-013	<b>533591B</b>	P76	<b>47,24</b>
170 x 65	Cuivre / Acier	E. Acier 33,7	Cu 28	0590-014	<b>533565B</b>	P76	<b>52,62</b>
180 x 65	Cuivre / Acier	E. Acier 42,4	Cu 35	0590-017	<b>533579Z</b>	P76	<b>64,03</b>



**BOUCHON LAITON AVEC JOINT PLAT - MÂLE**

Filetage	Forme	Diamètre (mm)	Réf	Code	CR	€ HT
1	Bouchon	20	0770-053	<b>533433F</b>	P76	<b>6,24</b>
15x21 2	Bouchon	20	0126-003	<b>533435B</b>	P76	<b>2,81</b>



**COUDE 90° JPC À BRASER**



Forme	Type	Diamètre (mm)	Réf	Code	CR	€ HT
Coude	À souder	JPC20 - Cu22	0796-052	<b>533507N</b>	P76	<b>16,13</b>
Coude	À souder	JPC20 - Cu28	0796-054	<b>533509J</b>	P76	<b>20,58</b>
Coude	À souder	JPC20 - Cu22	0796-053	<b>535001P</b>	P76	<b>20,32</b>
Coude	À souder	JPC32 - Cu28	0796-057	<b>533543T</b>	P76	<b>42,17</b>



**RACCORD SORTIE COMPTEUR JPC**



Forme	Type	Diamètre (mm)	Réf	Code	CR	€ HT
Raccord 2 pièces	À souder	6/20	0795-009	<b>533505R</b>	P76	<b>12,18</b>
Raccord 2 pièces	À souder	6/20	0795-J07	<b>533486Q</b>	P76	<b>7,62</b>

Cuivre et laiton  
PVC  
Acier, fonte et inox  
Électrozingué et Inox  
Fonte évacuation  
Hydrocâblé  
Vanne, robinet et protection  
Compteur d'eau et accessoires  
Polyéthylène (PE)  
Distribution gaz  
Qualité de l'eau  
Supportage Fixation et visserie



**RACCORD 2 PIÈCES DROIT À JOINT PLAT GAZ**



Filetage	Forme	Type	Diamètre (mm)	Réf	Code	CR	€ HT
15x21	Droit	À souder	12	0122-003	<b>2141764</b>	P76	<b>2,33</b>
15x21	Droit	À souder	14	0122-004	<b>2141765</b>	P76	<b>2,02</b>
15x21	Droit	À souder	16	0122-005	<b>2141766</b>	P76	<b>2,88</b>
15x21	Droit	À souder	18	0122-006	<b>2141767</b>	P76	<b>3,52</b>



**RACCORD 2 PIÈCES DROIT À JOINT PLAT GAZ**



Filetage	Forme	Type	Diamètre (mm)	Réf	Code	CR	€ HT
20x27	Droit	À souder	16	0794-003	<b>2141768</b>	P76	<b>4,29</b>
20x27	Droit	À souder	18	0794-004	<b>2141769</b>	P76	<b>4,29</b>
20x27	Droit	À souder	22	0794-005	<b>2141770</b>	P75	<b>5,13</b>
26x34	Droit	À souder	22	0794-007	<b>2141771</b>	P76	<b>6,64</b>
26x34	Droit	À souder	28	0794-012	<b>2141772</b>	P76	<b>11,18</b>
33x42	Droit	À souder	28	0794-009	<b>2141773</b>	P76	<b>12,87</b>
33x42	Droit	À souder	32	0794-010	<b>2141774</b>	P76	<b>20,88</b>
40x49	Droit	À souder	35	0794-013	<b>2141775</b>	P76	<b>20,47</b>
50x60	Droit	À souder	42	0794-016	<b>2141776</b>	P76	<b>42,27</b>



**RACCORD 2 PIÈCES DROIT À JOINT PLAT GAZ - À SOUDER SUR ACIER**



Filetage	Forme	Type	Diamètre (mm)	Réf	Code	CR	€ HT
20x27	Raccord 2 pièces	À souder	21.3	0550-004	<b>2141779</b>	P76	<b>15,23</b>
33x42	Raccord 2 pièces	À souder	33.7	0550-008	<b>2141782</b>	P76	<b>28,17</b>
40x49	Raccord 2 pièces	À souder	42.4	0550-011	<b>2141783</b>	P76	<b>30,87</b>
50x60	Raccord 2 pièces	À souder	48.3	0550-013	<b>2141784</b>	P76	<b>53,24</b>



**RACCORD 2 PIÈCES DROIT À JONCTION SPHÉRO-CONIQUE**



Filetage	Forme	Type	Diamètre (mm)	Réf	Code	CR	€ HT
20x27	Sphéro-conique	À souder	18	0315-003	<b>2141786</b>	P76	<b>7,04</b>
33x42	Sphéro-conique	À souder	28	0315-007	<b>2141788</b>	P76	<b>25,49</b>



**MAMELON DROIT CUIVRE À BRASER MÂLE**



Dimensions (mm)	Filetage	Type	Diamètre (mm)	Diamètre	Réf	Code	CR	€ HT
33 x 42	6/20	À souder	20	Cu 22	0977-052	<b>533580K</b>	P76	<b>15,69</b>



**RACCORD SORTIE COMPTEUR JPC**



Forme	Type	Diamètre (mm)	Réf	Code	CR	€ HT
Raccord 2 pièces	À souder	10/32	0795-012	<b>533544E</b>	P76	<b>24,85</b>



**RACCORD 2 PIÈCES DROIT (JSC)**



Dimensions (mm)	Filetage	Forme	Type	Réf	Code	CR	€ HT
Valeur non définie	40x49	Sphéro-conique	À souder	0520-006	<b>2141793</b>	P76	<b>43,39</b>

**CROSSE**



**CROSSE COUDÉE 180° POUR TUBE PE**



Dimensions (mm)	Matière	Raccordement entrée (mm)	Raccordement sortie (mm)	Réf	Code	CR	€ HT
121 x 568	Cuivre	E. JPC F20	PE 40	0322-018	<b>2141790</b>	P75	<b>174,58</b>



**CROSSE CONTRE COUDÉE FEMELLE**



Matière	Calibre	Raccordement entrée (mm)	Raccordement sortie (mm)	Réf	Code	CR	€ HT
Cuivre	20	E. JPC F20	Cu 22	0778-J22	<b>533499D</b>	P76	<b>39,00</b>



**CROSSE DE SORTIE COUDÉE FEMELLE**



Dimensions (mm)	Matière	Calibre	Raccordement entrée (mm)	Raccordement sortie (mm)	Réf	Code	CR	€ HT
152 x 120 x 36	Cuivre	20	E. JPC F20	Cu 22	0777-020	<b>533458U</b>	P76	<b>104,83</b>



**CROSSE CONTRE COUDÉE FEMELLE**



Dimensions (mm)	Matière	Pression (mbar)	Calibre	Raccordement entrée (mm)	Raccordement sortie (mm)	Réf	Code	CR	€ HT
155 x 120 x 36	Cuivre	500	20	E. JPC F20	Cu 22	0777-023	<b>533563F</b>	P76	<b>122,22</b>

**JOINT POUR COMPTEUR ARAMIDE (SANS AMIANTE)**



**JOINT PLAT COMPTEUR**



Dimensions (mm)	Matière	Calibre	Raccordement sortie (mm)	Réf	Code	CR	€ HT
12,4 x 18,2 x 2	Aramide	12	Valeur non définie	0123-046	<b>533602S</b>	P76	<b>4,56</b>
18,4 x 23,8 x 2	Aramide	15	Valeur non définie	0123-047	<b>533431J</b>	P76	<b>6,13</b>
21,4 x 26,3 x 2,5	Elastomère	20	Valeur non définie	0345-002	<b>533470W</b>	P76	<b>7,98</b>
22,6 x 27,5 x 2	Aramide	20	Valeur non définie	0345-040	<b>533488M</b>	P76	<b>10,46</b>
34,2 x 40 x 2	Aramide	32	Valeur non définie	0345-041	<b>533492E</b>	P76	<b>11,37</b>

**COMPTEUR**



**COMPTEUR GAZ G4**



Dimensions (mm)	Type	Réf	Code	CR	€ HT
110	Compteur gaz	A113204	<b>181007X</b>	P76	<b>177,12</b>

► **FILTRE GAZ**

**FILTRE GAZ**



**FILTRE GAZ CE**

Matière	Raccordement entrée (mm)	Raccordement sortie (mm)	Réf	Code	CR	€ HT
Aluminium	F. Rp 1/2"	F. Rp 1/2"	0644011	<b>1270138</b>	P75	<b>34,01</b>
Aluminium	F. Rp 3/4"	F. Rp 3/4"	0644002	<b>1270139</b>	P75	<b>19,09</b>
Aluminium	F. Rp 1"	F. Rp 1"	0644013	<b>1270140</b>	P75	<b>35,34</b>
Aluminium	F. Rp 1.1/4"	F. Rp 1.1/4"	0644014	<b>1270141</b>	P75	<b>63,46</b>
Aluminium	F. Rp 1.1/2"	F. Rp 1.1/2"	0644015	<b>1270142</b>	P75	<b>63,00</b>
Aluminium	F. Rp 2"	F. Rp 2"	0644016	<b>1270143</b>	P75	<b>88,11</b>

**CLICK & COLLECT**



**SEULEMENT CHEZ TÉRÉVA !**

**VOTRE COMMANDE EST PRÊTE EN 10 MIN, PAS UNE DE PLUS !**

**JE COMMANDE**



SUR [tereva-direct.fr](http://tereva-direct.fr)

**10 MIN. APRÈS,**

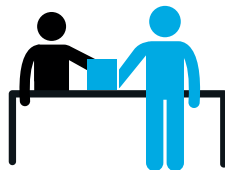

JE RETIRE MA COMMANDE DANS L'AGENCE SÉLECTIONNÉE

**PRIORITÉ**



JE SUIS PRIORITAIRE À LA CAISSE

[tereva-direct.fr](http://tereva-direct.fr)

Cuivre et laiton  
PVC  
Acier, fonte et inox  
Électrozingué et Inox  
Fonte évacuation  
Hydrocâblé  
Vanne, robinet et protection  
Compteur d'eau et accessoires  
Polyéthylène (PE)  
Distribution gaz  
Qualité de l'eau  
Supportage Fixation et visserie



# Qualité de l'eau

Adoucisseur et anti-tartre.....	1001
Filtration.....	1002
Circuit de chauffage.....	1005
Analyse de l'eau.....	1007
Eau de boisson.....	1007
Produit d'entretien.....	1009

POUCE	MM	DN	Ø EXT.
1/8"	5 x 10	6	10
1/4"	8 x 13	8	13
3/8"	12 x 17	10	17,1
1/2"	15 x 21	15	21,3
3/4"	20 x 27	20	26,9
1"	26 x 34	25	33,7
1"1/4	33 x 42	32	42,4
1"1/2	40 x 49	40	48,3
2"	50 x 60	50	60,3
2"1/2	66 x 76	65	76,1
3"	80 x 90	80	88,9
4"	102 x 114	100	114,3
5"	125 x 139,7	125	139,7
6"	150 x 168,3	150	168,3
8"	200 x 219,1	200	219,1
10"	250 x 273	250	273



Consultez votre Agence ou  
[tereva-direct.fr](http://tereva-direct.fr) pour connaître la  
disponibilité des produits  
ou vos prix nets\*

\*ouverture de compte obligatoire

ADOUCISSEUR DOMESTIQUE BWT



ADOUCISSEUR AQA PERLA COMPACT

Modèle compact : H. 600 mm L. 358 mm - Résines monosphères pour 2 x moins de consommation d'eau et de sel qu'un adoucisseur classique - Kit de raccordement fourni - Application mobile de suivi des consommations d'eau et de sel - Température max : 35° - Pression max : 7 bar



Dimensions (mm)	Débit (m3/h)	Réf	Code	CR	€ HT
H. 600	2.1	PERLAC0017	<b>1934732</b>	P11	<b>2135,00</b>



ADOUCISSEUR AQA PERLA 10

Adoucisseur livré complet équipé de : - un compteur interne - une vanne de réglage de la dureté résiduelle - un clapet anti-retour - une sonde Bio pour la mise en asepsie des résines à chaque régénération - un corps en polyester armé en fibre de verre et bloc de commande en ABS ou Noryl - un pré-filtre BWT CRISTAL 4 - un siphon d'évacuation



Dimensions (mm)	Débit (m3/h)	Réf	Code	CR	€ HT
H. 1110	3	PERLA10017	<b>2307581</b>	P11	<b>2119,96</b>



ADOUCISSEUR AQA PERLA 20

Adoucisseur livré complet équipé de : - un compteur interne - une vanne de réglage de la dureté résiduelle - un clapet anti-retour - une sonde Bio pour la mise en asepsie des résines à chaque régénération - un corps en polyester armé en fibre de verre et bloc de commande en ABS ou Noryl - un pré-filtre BWT CRISTAL 4 - un siphon d'évacuation



Dimensions (mm)	Débit (m3/h)	Réf	Code	CR	€ HT
H. 1110	3.75	PERLA20017	<b>2307582</b>	P11	<b>2354,96</b>
H. 1110	3	PERLA10017	<b>2307581</b>	P11	<b>2119,96</b>



ADOUCISSEUR VOLUMECO AVEC KIT DE RACCORDEMENT

Hauteur : 1110 mm - Longueur : 547 mm - Poids : 36 kg - Débit m3/h : 2



Dimensions (mm)	Débit (m3/h)	Réf	Code	CR	€ HT
H. 1110	2	VOLU017	<b>2307578</b>	P35	<b>1431,39</b>

ACCESSOIRES DE RACCORDEMENT ET D'ENTRETIEN



KIT DE RACCORDEMENT POUR ADOUCISSEUR

Composé de : 1 vanne de raccordement by-pass multiblock 1" M - 1 filtre Access 10" - 2 flexibles de raccordement 1" droit/droit F.F



Réf	Code	CR	€ HT
C8010936	<b>1774781</b>	P35	<b>177,00</b>



STERICLEAN 1 NETTOYEUR DE RÉSINES ADOUCISSEUR (2X125 ML)

Nettoyeur de résine adoucisseur : Désincruste et élimine les dépôts de calcaire et de polluants des résines (oxydes métalliques), prolongeant la durée de vie de ces dernières - 2 flacons de 125 mL



Quantité	Contenant	Réf	Code	CR	€ HT
250 mL	Flacon	P0004880	<b>2209205</b>	P11	<b>23,99</b>

NC : Non communiqué



FILTRE À TAMIS ANTI-IMPURETÉS FINES

Longueur : 120 mm



Filetage (mm)	Filtration (µm)	Réf	Code	CR	€ HT
20x27	100	P0003975A	<b>2815779</b>	P11	<b>97,00</b>



VANNE BYPASS MULTIBLOC M 1" AVEC PURGE



Filetage (mm)	Réf	Code	CR	€ HT
26x34	P0887528	<b>434472C</b>	P32	<b>167,01</b>



KIT ENTRETIEN AQA CLEAN & PROTECT



Réf	Code	CR	€ HT
P0004930	<b>2386431</b>	P11	<b>36,20</b>



FILTRE E1 ANTI-IMPURETÉS

La station d'eau domestique avec détendeur intégré - Il protège des particules les appareils utilisant de l'eau - Un remplacement simple et rapide de l'élément filtrant, en moins de 30 secondes



Dimensions (mm)	Débit (m3/h)	Réf	Code	CR	€ HT
H. 398	3.6	P0010047	<b>2868684</b>	P32	<b>303,54</b>



KIT DE PRÉLÈVEMENT SOLUTECH ANALYSES DOMESTIQUE



Réf	Code	CR	€ HT
C0007410	<b>1266021</b>	P35	<b>75,70</b>



KIT DE RACCORDEMENT POUR ADOUCISSEUR



Modèle	Code	CR	€ HT
ADOU30103	<b>1204208</b>	P48	<b>95,00</b>



KIT BY-PASS COMPLET



Filetage (mm)	Modèle	Code	CR	€ HT
20x27	FILT12572	<b>1013304</b>	P48	<b>85,00</b>

Cuivre et laiton  
PVC  
Acier, fonte et inox  
Électrozingué et Inox  
Fonte évacuation  
Hydrocâblé  
Vanne, robinet et protection  
Compteur d'eau et accessoires  
Polyéthylène (PE)  
Distribution gaz  
Qualité de l'eau  
Supportage Fixation et visserie



### DÉSINFECTANT ADOUCISSEUR RESEN



Quantité	Contenant	Modèle	Code	CR	€ HT
1 L	Bouteille	FILT30137	<b>1140197</b>	P48	<b>28,70</b>

### ANTI-TARTRE MAGNÉTIQUE BWT



### ANTI-TARTRE AQA NANO



Dimensions (mm)	Débit (m3/h)	Réf	Code	CR	€ HT
L.300xH.710xP.234	1.5	P0005900	<b>2815778</b>	P11	<b>822,95</b>

### GÉNÉRATEUR UV



### GÉNÉRATEUR ET LAMPE RECHARGE UV BLUE RAY

Puissance : 37W



Réf	Code	CR	€ HT
P0015622	<b>1257074</b>	P11	<b>84,00</b>

### ADOUCISSEUR MB EXPERT



### ADOUCISSEUR 10 L CONNECTÉ

Adoucisseur d'eau connecté 10L compact et ergonomique avec vanne électronique, régénérations volumétriques, bac à sel amovible - Connecté à son application pour faciliter son utilisation et sa maintenance - Installation et entretien simplifiés : Fourni avec by-pass raccordable sur l'arrière ou le côté 1" mâle et un tuyau d'évacuation à l'égout et Bac à sel amovible - Dimensions 630x640x320 - Quantité de résine : 10L - Temp : 5 à 35° - Volume d'eau adoucie entre 2 régénérations (pour une dureté de 30°f) : 800L - Consommation d'eau par régénération : 83L



Dimensions (mm)	Débit (m3/h)	Modèle	Eco-part.	Code	CR	€ HT
630x640x320	3	ADOU00221	1,25	<b>3145088</b>	P48	<b>1130,00</b>



### ADOUCISSEUR 22 L CONNECTÉ

Adoucisseur d'eau connecté compact et ergonomique 22L avec vanne électronique, régénérations volumétriques - Connecté à son application pour faciliter son utilisation et sa maintenance - Installation et entretien simplifiés : Fourni avec by-pass raccordable sur l'arrière ou le côté 1" mâle et un tuyau d'évacuation à l'égout - Bac à sel amovible - Dimensions 930x640x320 - Quantité de résine : 22L - Temp : 5 à 35° - Volume d'eau adoucie entre 2 régénérations (pour une dureté de 30°f) : 2 400 L. Consommation d'eau par régénération : 130L



Dimensions (mm)	Débit (m3/h)	Modèle	Eco-part.	Code	CR	€ HT
930x640x320	3	ADOU00239	1,25	<b>3145089</b>	P48	<b>1195,00</b>



### ADOUCISSEUR 20 L ÉLECTRONIQUE

Adoucisseur d'eau 20L avec vanne électronique, régénérations volumétriques, bac à sel amovible - Installation et entretien simplifiés : Fourni avec by-pass raccordable sur l'arrière ou le côté 1" mâle et un tuyau d'évacuation à l'égout et Bac à sel amovible qui épouse la forme de la bouteille - Dimensions 1120x630x340 - Bouteille 8x35"- Quantité de résine : 20L - Temp : 5 à 35° - Volume d'eau adoucie entre 2 régénérations (pour une dureté de 35°f) : 2 200L - Consommation d'eau par régénération : 138L



Dimensions (mm)	Débit (m3/h)	Modèle	Eco-part.	Code	CR	€ HT
1120x630x340	3	ADOU00213	1,25	<b>3145087</b>	P48	<b>730,00</b>

### ► FILTRATION

### CORPS DE FILTRE ET CARTOUCHE FILTRANTE



### CORPS DE FILTRE VIDE DUPLEX 20X27

Filetage (mm)	Code	CR	€ HT
20x27	<b>882331X</b>	P48	<b>65,00</b>

### CORPS DE FILTRE SIMPLE VIDE

Filetage (mm)	Code	CR	€ HT
20x27	<b>882329B</b>	P48	<b>27,50</b>
26x34	<b>882330M</b>	P48	<b>30,50</b>

### FILTRE AVEC BYPASS

Filetage (mm)	Modèle	Code	CR	€ HT
20x27	FILT12549	<b>1237876</b>	P48	<b>72,50</b>

### ÉQUERRE DE FILTRE

Type	Code	CR	€ HT
Simple	<b>882351J</b>	P48	<b>3,55</b>
Double	<b>882352U</b>	P48	<b>6,20</b>

# Toutes les solutions de traitement de l'eau BWT pour l'habitat



L'ensemble des solutions BWT de la maison, connecté pour une sérénité garantie

Grâce à l'application BEST WATER HOME, gardez toujours un œil sur vos solutions de traitement de l'eau. Avec une interface intuitive, vous pouvez suivre vos consommations d'eau, recevoir des alertes au moment de l'entretien de l'appareil et avoir accès en un clic aux services BWT.

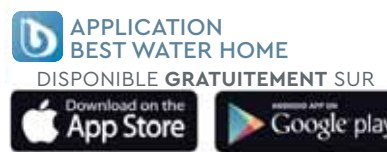



### CHAUSSETTE ET CLÉ POUR CORPS DE FILTRE



Modèle	Réf	Code	CR	€ HT
FILT12564	T2010008	<b>882350Y</b>	P48	<b>2,85</b>



### BOITE 6 RECHARGES ANTI-TARTRE



Modèle	Code	CR	€ HT
FILT21029	<b>3145098</b>	P48	<b>32,25</b>



### CARTOUCHE CHARBON ACTIF



Modèle	Code	CR	€ HT
FILT12655	<b>3145093</b>	P48	<b>17,15</b>



### CARTOUCHE FILTRANTE BOBINÉE ANTI-SÉDIMENT



Filtration (µm)	Modèle	Code	CR	€ HT
5	FILT12614	<b>8823420</b>	P48	<b>3,10</b>
10	FILT12671	<b>882344K</b>	P48	<b>21,20</b>
20	FILT12622	<b>882343Z</b>	P48	<b>2,95</b>
60	FILT12606	<b>882346G</b>	P48	<b>11,50</b>



### CONTAINER POLYPHOSPHATE 9'3/4 - RECHARGEABLE



Modèle	Code	CR	€ HT
FILT12663	<b>882348C</b>	P48	<b>21,60</b>



### RECHARGE POLYPHOSPHATE



Quantité	Contenant	Modèle	Code	CR	€ HT
1 Kg	Seau	FILT12713	<b>882349N</b>	P48	<b>24,60</b>



### CARTOUCHE MIXTE 10µ ET POLYPHOSPHATE



Filtration (µm)	Modèle	Code	CR	€ HT
10	FILT12689	<b>3145094</b>	P48	<b>27,60</b>



### CARTOUCHE FILTRANTE EXTRUDÉE

Traitement des impuretés 20µ (rouille, sable, pollen, poussière, sédiments, boue) et impuretés fines 5µ (rouille, sable, pollen, poussière, sédiments, boue) - En polypropylène extrudé - Dimensions : 9"3/4; H. 248 mm - Température : 0 à 45°C



Filtration (µm)	Modèle	Code	CR	€ HT
5	FILT12630	<b>3145091</b>	P48	<b>3,50</b>
20	FILT12648	<b>3145092</b>	P48	<b>3,20</b>

### FILTRE



### LOT DE 3 JOINTS TORIQUES POUR FILTRE

Code	CR	€ HT
<b>3145090</b>	P48	<b>6,90</b>



### DOSEUR PROPORTIONNEL POLYPHOSPHATE

Sels de polyphosphate de qualité alimentaire - Installation verticale ou horizontale - Doseur équipé d'un by-pass et d'une purge - Connecteur orientable avec écrou laiton et joints fournis - 6 recharges de polyphosphate incluses



Filetage (mm)	Modèle	Code	CR	€ HT
15x21	FILT21011	<b>3145097</b>	P48	<b>103,00</b>



### FILTRE 120 AUTO-NETTOYANT



Filetage (mm)	Filtration (µm)	Réf	Code	CR	€ HT
26x34	100	1200002	<b>1239611</b>	P74	<b>151,20</b>

### SEL POUR ADOUCISSEUR



### SEL POUR ADOUCISSEUR - 15 KG



Quantité	Contenant	Réf	Code	CR	€ HT
15 kg	Sac	SEL15KG	<b>1383721</b>	P74	<b>8,08</b>
25 Kg	Sac	SEL	<b>028198Y</b>	P71	<b>11,81</b>



FILTRE DE BOISSON



FILTRE BONAQUA ACTIV



	Réf	Code	CR	€ HT
	C8012325A	<b>1202713</b>	P34	<b>132,00</b>

ANTI-TARTRE MAGNÉTIQUE



ANTI-TARTRE MAGNÉTIQUE

Filetage (mm)	Type de raccordement	Réf	Code	CR	€ HT
20x27	Mâle	04060060	<b>1075141</b>	P75	<b>358,21</b>
26x34	Mâle	04060054	<b>1075142</b>	P75	<b>383,51</b>

► CIRCUIT DE CHAUFFAGE

TRAITEMENT DES CONDENSATS



SOLUTECH CONDENSAT 0 - 35K W



	Réf	Code	CR	€ HT
	C0011701	<b>2096160</b>	P35	<b>47,75</b>



RECHARGE SOLUTECH CODENSATS 0-35 KW



	Réf	Code	CR	€ HT
	P0048377	<b>2096162</b>	P35	<b>26,26</b>



NEUTRALISEUR ET RECHARGE SOLUTECH - PUISSANCE MAX 200 W



Type	Réf	Code	CR	€ HT
Neutraliseur	C0011716A	<b>1216372</b>	P11	<b>96,45</b>
Recharge	P0048380	<b>1239171</b>	P35	<b>37,28</b>



NEUTRALISEUR DE CONDENSATS SOL

Longueur : 480 mm



Hauteur (mm)	Type	Réf	Code	CR	€ HT
260	SoluTEHC Condensat sol	C0011718	<b>1156138</b>	P35	<b>298,70</b>



RECHARGE CONDENSATS SOLS



Type	Réf	Code	CR	€ HT
SoluTEHC Condensat sol	C0003900	<b>1257123</b>	P35	<b>121,85</b>

PRODUIT D'ENTRETIEN SOLUTECH - BWT



SOLUTECH ANTI-FUITE BIDON DE 0,5 L



Quantité	Contenant	Réf	Code	CR	€ HT
500 mL	Bidon	C0007471A	<b>1009183</b>	P35	<b>50,70</b>



SOLUTECH PROTECTION CHAUFFAGE

Traitement préventif polyvalent spécifique circuits de chauffage classique - Produit unique contre le tartre, la corrosion et les boues - Contient un inhibiteur spécifique de l'aluminium - Sans risque de surdosage et facile à contrôler - Compatible tous matériaux et jusqu'à 110°C



Quantité	Contenant	Réf	Code	CR	€ HT
500 mL	Bidon	C0007473A	<b>1009180</b>	P11	<b>46,82</b>
10 L	Bidon	C0007475	<b>1257069</b>	P11	<b>524,55</b>



SOLUTECH PLANCHER CHAUFFANT

Traitement préventif polyvalent spécifique - Circuit hydrocâblé et basse température - Contient un inhibiteur spécifique de l'aluminium - Compatible tous matériaux et jusqu'à 110°C.



Quantité	Contenant	Réf	Code	CR	€ HT
500 mL	Bidon	C0007470A	<b>1009181</b>	P11	<b>49,90</b>
10 L	Bidon	C0007468	<b>1257070</b>	P11	<b>567,32</b>



DÉSEMBOUANT SOLUTECH

Nettoyant polyvalent spécifique circuits de chauffage à problèmes jusqu'à 110°C - Contient un inhibiteur spécifique de aluminium - Traceur bleu pour plus de sécurité



Quantité (l)	Contenant	Réf	Code	CR	€ HT
0.5	Bidon	C0007472A	<b>1009182</b>	P11	<b>42,58</b>
10	Bidon	C0007474	<b>1257071</b>	P11	<b>482,20</b>



## Une évidence !

Expert depuis plus de 30 ans dans le traitement de l'eau



### Nettoyer

pour une performance optimale

### Protéger

et optimiser la performance et la durée de vie de l'installation

### Préserver

et garantir une protection durable



www.sentinelprotects.com

@SentinelFR SentinelFrance



### INHIBITEUR X100 - BIDON 1L

Contre la corrosion et le calcaire - Multi-métaux - Protège durablement radiateurs, chaudières, planchers chauffants, échangeurs - Prolonge la durée de vie de la chaudière - Optimise le rendement énergétique de l'installation tout en réduisant la consommation énergétique



Quantité	Contenant	Réf	Code	CR	€ HT
1 L	Bidon	X100L-12X1L-EXPB	2903076	P16	50,00



### DÉSEMBOUANT X400 - BIDON 1L

Élimine les zones froides dues à l'accumulation de boues dans les radiateurs - Injection plus rapide, facile et efficace - Rétablit la circulation dans l'installation - Prépare les systèmes existants à l'installation de nouvelles chaudières, PAC... - Nettoie sans risque de fuites - Formulation non acide qui, assure un nettoyage sans risque de percements ou de fuites - Compatible avec tous les matériaux de synthèse, métaux et alliages communément utilisés, y compris l'aluminium - Agréé par le Ministère de la Santé



Contenance (l)	Réf	Code	CR	€ HT
1	X400L-12X1L-EXPB	2903081	P16	49,00



### DÉSEMBOUANT RAPIDE X800 - BIDON 1L

Élimine efficacement et rapidement tous les dépôts de corrosion et de calcaire - Efficace à chaud comme à froid - Résultats exceptionnels en association avec la pompe à déboucher Sentinel JetFlush - Non toxique et 100% biodégradable - Compatible avec tous les matériaux de synthèse, métaux et alliages communément utilisés, y compris l'aluminium - Agréé par le Ministère de la Santé



Contenance (l)	Réf	Code	CR	€ HT
1	X800L-12X1L-EXPB	2903087	P16	54,00



### KIT DE PRÉLÈVEMENT SOLUTECH ANALYSES DOMESTIQUE



Réf	Code	CR	€ HT
C0007410	1266021	P35	75,70



### KIT DE PRÉLÈVEMENT SOLUTECH ANALYSES COLLECTIF



Réf	Code	CR	€ HT
C0007412	2307642	P35	130,00



### ÉCHANGEUR SOLUTECH ECS

Idéal en logement collectif avec chaudière pour production ECS individuelle.  
Pression : 10 bar

Idéal en logement collectif avec chaudière pour production ECS individuelle



Modèle	Réf	Code	CR	€ HT
SoluTECH	C0502030	1223255	P33	144,33



**SOLUTECH POMPE EASYFLOW**



type	Réf	Code	CR	€ HT
Désembouage	C9000076	<b>2096161</b>	P35	<b>1627,01</b>

**PROTECTION DES CIRCUITS DE CHAUFFAGE**



**SOLUTECH EXTRACTION MINI**



Type de raccordement : mâle

Modèle	Réf	Code	CR	€ HT
SoluTECH	P0003500	<b>2096159</b>	P35	<b>175,49</b>



**PACK PRÉVENTION TOTALE (EXTRACTION + PLANCHER CHAUFFANT)**



Plage de températures (°C)	Type	Diamètre (mm)	Réf	Code	CR	€ HT
90	SoluTECH Extraction air et boues	25	C0020923A	<b>1084089</b>	P33	<b>292,01</b>



**FILTRE MAGNÉTIQUE SAFE-CLEANER 2**

Séparateur de particules (sable, boue) magnétique pour circuits hydrauliques - T° maxi : 130°C - Tamis inox intérieure - Convient sur circuit eau glycolée - Montage toutes positions



Dimensions (mm)	Filetage	Réf	Code	CR	€ HT
9,5 m3/h	20x27	23440550	<b>1378192</b>	P75	<b>146,54</b>
10,3 m3/h	26x34	23440650	<b>1378193</b>	P75	<b>164,87</b>



**FILTRE MAGNÉTIQUE MAG-NUS**

Séparateur de boue auto-nettoyage - Perte de charge 0,2 bar - T° maxi : 130°C - Cartouche inox intérieure en spirale - Montage sur conduites verticales -horizontales - diagonales  
Évite la corrosion



Dimensions (mm)	Filetage	Réf	Code	CR	€ HT
2 m3/h	20x27	35480500	<b>1204781</b>	P75	<b>184,57</b>
3,1 m3/h	26x34	35480600	<b>1204782</b>	P75	<b>227,80</b>

NC : Non communiqué

**ANALYSE DE L'EAU**



**KIT TEST TH ET PH DE L'EAU**



Modèle	Code	CR	€ HT
FILT30129	<b>3145099</b>	P48	<b>41,00</b>



**KIT TEST TH DE L'EAU**



Code	CR	€ HT
<b>1140196</b>	P48	<b>17,95</b>

► **EAU DE BOISSON**

**EAU DE BOISSON**



**CARTOUCHE AQA PURE DRINK**

Assure la filtration des impuretés et des substances altérant le goût et l'odeur de l'eau - Enrichit l'eau en magnésium - Pression de service : 2-8 bar - Pression minium en entrée : >1,2 bar - Débit nominal : 180 l/h - Capacité de filtration : 470 L - Température d'eau (min/max) : 4 à 30°C - Température ambiante (min/max) : 4 à 40°C - Dimensions : Hauteur : 385 mm - Hauteur à l'axe : 306 mm - Ø : 88 mm



Réf	Code	CR	€ HT
P0003679A	<b>3172705</b>	P75	<b>111,82</b>



**CARTOUCHE CA POST-FILTRATION**

Pour Osmoseur P'ure Aquacalcium et US Fridge



Réf	Code	CR	€ HT
P0090641	<b>3172704</b>	P75	<b>13,64</b>



**CARTOUCHE OSMOSEUR AQUACALCIUM**



Réf	Code	CR	€ HT
P0090601	<b>3172706</b>	P75	<b>44,32</b>



**FILTRATION US FRIDGE POUR RÉFRIGÉRATEUR AMÉRICAIN**

Kit complet : - 1 raccord d'adaptation 3/4" F/1/4" - 1 cartouche charbon actif anti-goûts et odeurs - 67m de tubing 1/4" - Débit nominal 2 L/min - Pression de service max : 8,5 bar - Température min/max : 4-43 °C  
Capacité de la cartouche 6 mois



Réf	Code	CR	€ HT
P0090638	<b>3172698</b>	P75	<b>27,27</b>

Cuivre et laiton  
PVC  
Acier, fonte et inox  
Électrozingué et Inox  
Fonte évacuation  
Hydrocâblé  
Vanne, robinet et protection  
Compteur d'eau et accessoires  
Polyéthylène (PE)  
Distribution gaz  
Qualité de l'eau  
Supportage Fixation et visserie



**KIT DE 4 CARTOUCHES AQA SOURCE /2BPURE**



	Réf	Code	CR	€ HT
	P0012406	<b>3172699</b>	P75	<b>100,58</b>



**MODULE POUR OSMOSEUR AQA SOURCE**

Module d'osmose inverse avec membrane 75 Gpd - Pour Osmoseur AQA Source et P'ure Aquacalcium



	Réf	Code	CR	€ HT
	P0012405	<b>3172701</b>	P75	<b>40,91</b>



**OSMOSEUR STANDARD**

Station de traitement d'eau complète comprenant :  
 - Module de préfiltration - Module d'osmose inverse  
 - Module de post-filtration - Ballon de stockage 11 L -  
 Robinet col de cygne pour le soutirage - Clé de démontage et notice



	Réf	Code	CR	€ HT
	P0090636	<b>3172694</b>	P75	<b>234,57</b>



**OSMOSEUR P'URE AQUACALCIUM**

Station de traitement d'eau complète comprenant :  
 - Module de préfiltration - Module d'osmose inverse -  
 Module de post-filtration - Cartouche de reminéralisation  
 AQUACALCIUM - Ballon de stockage 11 L - Robinet col  
 de cygne pour le soutirage - Clé de démontage et notice



	Réf	Code	CR	€ HT
	P0090630	<b>3172695</b>	P75	<b>347,76</b>



**PACK DE 3 PRÉ-FILTRES**

Consommables pour : - Station de filtration eau de boisson  
 Filtre Triplex - Osmoseur standard et Osmoseur P'ure  
 Aquacalcium



	Réf	Code	CR	€ HT
	P0090639	<b>3172702</b>	P75	<b>20,46</b>



**PACK AQA DRINK PURE SET - BEC EN U**

Station de filtration sous évier - Cartouche magnésium  
 protect : anti impuretés, anti-calcaire et ajout de  
 magnésium - Tête de filtre prêt à raccorder - Robinet  
 GROHE 3 voies Bec en U - Compteur et indicateur LED  
 pour remplacer la cartouche



	Réf	Eco-part.	Code	CR	€ HT
	P0003674	0,42	<b>3172697</b>	P75	<b>816,89</b>



**PACK CARTOUCHE CA + MEMBRANE**

Pour Osmoseur standard



	Réf	Code	CR	€ HT
	P0090640	<b>3172703</b>	P75	<b>44,32</b>



**FILTRE EAU DE BOISSON TRIPLEX**

Station de filtration comprenant : - 1 cartouche anti-  
 impuretés 5µ - 1 cartouche anti-impuretés 1µ - 1  
 cartouche de charbon actif anti-gouts et anti-odeurs  
 - Robinet col de cygne pour le soutirage - Clé de  
 démontage et notice



	Réf	Code	CR	€ HT
	P0090637	<b>3172693</b>	P75	<b>109,11</b>



**SYSTÈME DE FILTRATION EAU DE BOISSON EMMÖ**



	Code	CR	€ HT
	<b>3145095</b>	P48	<b>195,00</b>



**CARTOUCHE PURIFICATEUR**



Modèle	Code	CR	€ HT
FILT12705	<b>3145096</b>	P48	<b>59,00</b>



816,89 € HT



**PACK AQA DRINK PURE SET - BEC EN C**

Station de filtration sous évier  
 Cartouche magnésium protect : anti impuretés, anti-calcaire et ajout de magnésium  
 Tête de filtre prêt à raccorder  
 Robinet GROHE 3 voies Bec en C  
 Compteur et indicateur LED pour remplacer la cartouche

	Réf	Eco-part.	Code	CR	€ HT
	P0003673	0,42	<b>3172696</b>	P75	<b>816,89</b>

## EAU DE BOISSON (Suite)



### FILTRE EAU DE BOISSON AQA PURA SOUS-ÉVIER

Débit nominal : 3 L/min - Installation facile et rapide sous évier - Tête de filtre orientable avec support de fixation - Flexible de raccordement fournis (300 mm, M 3/8" x 3/8") - Cartouche filtrante à charbon actif longue durée (1 an, 10 000 litres) avec couvercle de protection



	Réf	Code	CR	€ HT
	P0003667	<b>2868688</b>	P32	<b>110,19</b>



### CARTOUCHE DE RECHANGE AQA PURA



	Réf	Code	CR	€ HT
	P0003668	<b>2868685</b>	P32	<b>55,10</b>

## PRODUIT D'ENTRETIEN

### PRODUIT D'ENTRETIEN



### DÉBOUCHEUR INDUSTRIEL WC ET APPAREIL SANITAIRE



Quantité	Code	CR	€ HT
1 L	<b>1422867</b>	P48	<b>18,50</b>



### DÉTARTRANT POUR APPAREIL SANITAIRE



Quantité	Contenant	Code	CR	€ HT
1 L	Bidon	<b>1422870</b>	P48	<b>13,90</b>



### DÉSINFECTANT WC ET URINOIR



Quantité	Contenant	Code	CR	€ HT
1 L	Bidon	<b>1422871</b>	P48	<b>16,20</b>



### NETTOYANT SANITAIRE



Quantité	Contenant	Code	CR	€ HT
500 mL	Flacon	<b>1422875</b>	P48	<b>18,50</b>



### DÉTARTRANT CORPS DE CHAUFFE



Quantité	Contenant	Modèle	Code	CR	€ HT
1 L	Bouteille	ANTI80140	<b>3145100</b>	P48	<b>27,50</b>



### DÉSEMBOUANT POUR TUYAUTERIE DE CHAUFFAGE



Contenance (l)	Code	CR	€ HT
1	<b>1422868</b>	P48	<b>25,80</b>



### NEUTRALISANT POUR RADIATEUR



Contenance (l)	Code	CR	€ HT
1	<b>1422869</b>	P48	<b>25,80</b>



# Click & Collect

**SEULEMENT CHEZ TÊRÉVA !**

JE COMMANDE



SUR [tereva-direct.fr](http://tereva-direct.fr)

10 MIN. APRÈS,



JE RETIRE MA COMMANDE  
DANS L'AGENCE SÉLECTIONNÉE

PRIORITÉ



JE SUIS PRIORITAIRE  
À LA CAISSE

[tereva-direct.fr](http://tereva-direct.fr)



# Supportage, fixation et visserie

Fixation de tuyauterie.....	1011
Fixation Walraven.....	1012
Chevillage .....	1017
Fixation appareil sanitaire .....	1018

POUCE	MM	DN	Ø EXT.
1/8"	5 x 10	6	10
1/4"	8 x 13	8	13
3/8"	12 x 17	10	17,1
1/2"	15 x 21	15	21,3
3/4"	20 x 27	20	26,9
1"	26 x 34	25	33,7
1"1/4	33 x 42	32	42,4
1"1/2	40 x 49	40	48,3
2"	50 x 60	50	60,3
2"1/2	66 x 76	65	76,1
3"	80 x 90	80	88,9
4"	102 x 114	100	114,3
5"	125 x 139,7	125	139,7
6"	150 x 168,3	150	168,3
8"	200 x 219,1	200	219,1
10"	250 x 273	250	273



Consultez votre Agence ou  
[tereva-direct.fr](http://tereva-direct.fr) pour connaître la  
disponibilité des produits  
ou vos prix nets\*

\*ouverture de compte obligatoire

FIXATION DE TUYAUTERIE



COLLIER SIMPLE

Type	Diamètre (mm)	Modèle	Code	CR	€ HT
Collier simple	10	FIX32009	<b>1091478</b>	P48	<b>9,85</b>
Collier simple	12	FIX32017	<b>1091479</b>	P48	<b>9,85</b>
Collier simple	14	FIX32025	<b>1091480</b>	P48	<b>10,05</b>
Collier simple	16	FIX32033	<b>1091481</b>	P48	<b>10,10</b>
Collier simple	18	FIX32041	<b>1091482</b>	P48	<b>10,50</b>
Collier simple	20	FIX32058	<b>1091483</b>	P48	<b>11,40</b>
Collier simple	22	FIX32066	<b>1091484</b>	P48	<b>11,50</b>
Collier simple	25	FIX32082	<b>1091486</b>	P48	<b>13,15</b>
Collier simple	26	FIX32090	<b>1091487</b>	P48	<b>14,20</b>
Collier simple	28	FIX32108	<b>1091488</b>	P48	<b>14,35</b>
Collier simple	32	FIX32116	<b>1091489</b>	P48	<b>6,40</b>
Collier simple	40	FIX32140	<b>1091492</b>	P48	<b>10,60</b>
Collier simple	50	FIX32165	<b>1091494</b>	P48	<b>4,80</b>



COLLIER DOUBLE

Type	Diamètre (mm)	Code	CR	€ HT
Collier double	12	<b>1091508</b>	P48	<b>19,50</b>
Collier double	14	<b>1091509</b>	P48	<b>19,80</b>
Collier double	16	<b>1091510</b>	P48	<b>9,20</b>
Collier double	18	<b>1091511</b>	P48	<b>11,25</b>
Collier double	20	<b>1091512</b>	P48	<b>12,35</b>
Collier double	22	<b>1091513</b>	P48	<b>12,45</b>
Collier double	28	<b>1091514</b>	P48	<b>10,35</b>



COLLIER SIMPLE ISOPHONIQUE

Type	Diamètre (mm)	Code	CR	€ HT
Collier simple isophonique	12	<b>1091495</b>	P48	<b>11,80</b>
Collier simple isophonique	14	<b>1091496</b>	P48	<b>11,90</b>
Collier simple isophonique	16	<b>1091497</b>	P48	<b>12,25</b>
Collier simple isophonique	18	<b>1091498</b>	P48	<b>12,95</b>
Collier simple isophonique	20	<b>1091499</b>	P48	<b>15,40</b>
Collier simple isophonique	22	<b>1091500</b>	P48	<b>16,10</b>
Collier simple isophonique	26	<b>1091501</b>	P48	<b>12,35</b>
Collier simple isophonique	28	<b>1091502</b>	P48	<b>12,55</b>
Collier simple isophonique	32	<b>1091503</b>	P48	<b>12,85</b>
Collier simple isophonique	40	<b>1091504</b>	P48	<b>6,85</b>
Collier simple isophonique	50	<b>1091505</b>	P48	<b>10,50</b>



COLLIER DOUBLE ISOPHONIQUE

Type	Diamètre (mm)	Code	CR	€ HT
Collier double isophonique	12	<b>1091515</b>	P48	<b>12,30</b>
Collier double isophonique	14	<b>1091516</b>	P48	<b>12,40</b>
Collier double isophonique	16	<b>1091517</b>	P48	<b>12,75</b>
Collier double isophonique	18	<b>1091518</b>	P48	<b>13,10</b>
Collier double isophonique	20	<b>1091519</b>	P48	<b>9,35</b>
Collier double isophonique	22	<b>1091520</b>	P48	<b>9,45</b>



ROSACE CONIQUE

Type	Diamètre (mm)	Code	CR	€ HT
Rosace	9	<b>1091521</b>	P48	<b>3,35</b>
Rosace	14	<b>1091522</b>	P48	<b>4,40</b>
Rosace	19	<b>1091523</b>	P48	<b>6,05</b>
Rosace	24	<b>1091524</b>	P48	<b>10,20</b>
Rosace	30	<b>1091525</b>	P48	<b>13,05</b>



ROSACE PLATE

Type	Diamètre (mm)	Code	CR	€ HT
Rosace	26	<b>1091526</b>	P48	<b>3,35</b>
Rosace	32	<b>1091527</b>	P48	<b>3,95</b>



PATTE À VIS BOIS

Type	Code	CR	€ HT
PVB 7x30	<b>1091463</b>	P48	<b>2,80</b>
PVB 7x40	<b>1091464</b>	P48	<b>3,10</b>
PVB 7x50	<b>1091465</b>	P48	<b>4,05</b>
PVB 7x60	<b>1091466</b>	P48	<b>5,05</b>
PVB 7x70	<b>1091467</b>	P48	<b>6,90</b>
PVB 7x80	<b>1091468</b>	P48	<b>10,20</b>
PVB 8x40	<b>1091469</b>	P48	<b>7,30</b>
PVB 8x50	<b>1091470</b>	P48	<b>10,35</b>
PVB 8x60	<b>1091471</b>	P48	<b>10,70</b>



PATTE À VIS MÉTAUX

Longueur (mm)	Diamètre (mm)	Modèle	Code	CR	€ HT
50	5	FIX33502	<b>1091456</b>	P48	<b>5,30</b>
60	5	FIX33510	<b>1091461</b>	P48	<b>7,60</b>
40	6	FIX33536	<b>1091460</b>	P48	<b>6,15</b>
50	6	FIX33544	<b>1091458</b>	P48	<b>6,35</b>
60	6	FIX33551	<b>1091462</b>	P48	<b>8,00</b>
70	6	FIX33569	<b>1091459</b>	P48	<b>10,75</b>



RALLONGE MÂLE FEMELLE

Longueur (mm)	Modèle	Code	CR	€ HT
20	FIX34500	<b>1091472</b>	P48	<b>8,95</b>
25	FIX34518	<b>1091473</b>	P48	<b>13,15</b>
30	FIX34526	<b>1091474</b>	P48	<b>13,45</b>
35	FIX34534	<b>1091475</b>	P48	<b>16,95</b>
40	FIX34542	<b>1091476</b>	P48	<b>17,65</b>



MANCHON DE RÉDUCTION MÂLE / FEMELLE

Forme	Type	Diamètre (mm)	Diamètre 2 (mm)	Code	CR	€ HT
Réduction	A visser	8	7	<b>1091477</b>	P48	<b>24,90</b>

## ► FIXATION DE TUYAUTERIE (Suite)



### ENTRETROISE



Longueur (mm)	Diamètre (mm)	Modèle	Code	CR	€ HT
20	7	FIX32504	<b>1091528</b>	P48	<b>28,40</b>
30	8	FIX32512	<b>1091529</b>	P48	<b>43,55</b>



### COLLIER ACIER ÉLECTRO-ZINGUÉ W1 EXPERT



Collier inox W1 Expert

Matière	Plage de serrage (mm)	Type	Conditionnement	Code	CR	€ HT
Inox	08-12	W1	8 pièces	<b>1094537</b>	P48	<b>6,18</b>
Inox	10-16	W1	10 pièces	<b>1094538</b>	P48	<b>6,73</b>
Inox	12-22	W1	10 pièces	<b>1094539</b>	P48	<b>6,73</b>
Inox	16-27	W1	10 pièces	<b>1094540</b>	P48	<b>6,73</b>
Inox	20-32	W1	10 pièces	<b>1094541</b>	P48	<b>6,83</b>
Inox	25-40	W1	10 pièces	<b>1094542</b>	P48	<b>6,83</b>
Inox	35-50	W1	8 pièces	<b>1094543</b>	P48	<b>6,83</b>

## ► FIXATION WALRAVEN

### SUPPORTAGE DIVERS

Prix au 100



### BIS PINCES POUR POUTRELLES MODÈLE C



Dimensions (mm)	Type	Diamètre (mm)	Réf	Code	CR	€ HT
H : 35	Pince pour poutrelles BIS modèle C	9	6003905	<b>2326312</b>	P13	<b>131,43</b>
H : 45	Pince pour poutrelles BIS modèle C	9	6003908	<b>2326313</b>	P13	<b>162,81</b>
H : 45	Pince pour poutrelles BIS modèle C	M8	6003008	<b>2326305</b>	P13	<b>158,88</b>
H : 42	Pince pour poutrelles BIS modèle C	11	6003910	<b>2326314</b>	P13	<b>162,81</b>
H : 54	Pince pour poutrelles BIS modèle C	13	6003912	<b>2326315</b>	P13	<b>337,34</b>



### CÂBLE SUSPENSION DOBYGRIP

Câble permettant une fixation rapide et facile sur toutes sortes de supports.



Type	Réf	Code	CR	€ HT
Bobine de câble de suspension BIS DobyGrip L : 150 mm s : 2 mm	09489215	<b>1261734</b>	P13	<b>4990,88</b>



### CÂBLE AVEC BOUCLE DOBYGRIP

Pour une fixation rapide et facile aux poutrelles de toit et aux traverses, temps d'installation réduit par rapport aux méthodes conventionnelles, système de suspension par câbles pour charges lourdes, câble fourni, avec le boîtier de verrouillage BIS DobyGrip. Matière : câble en acier galvanisé 7x7 brins.



Longueur (mm)	type	Diamètre (mm)	Réf	Code	CR	€ HT
1000	Cable	2	09481201	<b>2325174</b>	P13	<b>594,26</b>
2000	Cable	2	09481202	<b>2325175</b>	P13	<b>634,51</b>

### BIS CHAÎNE ANNEAU LONG

Chaîne anneau Bis



Dimensions (mm)	Type	Diamètre (mm)	Réf	Code	CR	€ HT
? 3	BIS	26x5,4	0910015	<b>1254043</b>	P12	<b>271,33</b>



### BOÎTIER DE VERROUILLAGE BIS DOBYGRIP



Type	Conditionnement	Réf	Code	CR	€ HT
Boîtier verrouillage	20	09489000	<b>1261735</b>	P13	<b>216,31</b>



### SILENTBLOC BIS

Conçu pour le rail Strut - En caoutchouc vulcanisé noir - Parties métalliques électro-zinguées - Isolation phonique conforme à la norme DIN 4109



Réf	Code	CR	€ HT
4125010	<b>2326019</b>	P13	<b>639,38</b>



### RONDELLE PLATE SÉRIE ÉTROITE (EZ) BIS



Type	Diamètre (mm)	Réf	Code	CR	€ HT
Rondelle plate	8,4	6533008*	<b>2326878</b>	P13	<b>2,00</b>



### BIS ROSACE SIMPLE



Type	Diamètre (mm)	Réf	Code	CR	€ HT
Rosace	12	0671412	<b>2325015</b>	P13	<b>25,68</b>
Rosace	15	0671415	<b>2325016</b>	P13	<b>25,68</b>
Rosace	18	0671418	<b>2325017</b>	P13	<b>45,20</b>
Rosace	22	0671422	<b>2325018</b>	P13	<b>45,20</b>
Rosace	28	0671428	<b>2325019</b>	P13	<b>56,47</b>



### LA QUALITÉ ET LA TECHNICITÉ AU JUSTE PRIX

- ✓ Une sélection de produits Plomberie, Chauffage et Électricité
- ✓ La qualité professionnelle au meilleur prix
- ✓ Des produits normés, performants et innovants



**100% DES PRODUITS EN STOCK**



COLLIER



COLLIER ISOLÉ BISOFIX® PIR30 M8/10



Dimensions (mm)	Raccordement	Type	Diamètre (mm)	Réf	Code	CR	€ HT
H : 99		Collier isolé	15,0 - 16,0	2213015	<b>2325496</b>	P13	<b>731,65</b>
H : 102	DN15	Collier isolé	21,3x22,0	2213021	<b>2325498</b>	P13	<b>453,02</b>
H : 108	DN20	Collier isolé	26,9 - 28,0	2213027	<b>2325499</b>	P13	<b>480,47</b>
H : 113	DN25	Collier isolé	33,7 - 35,0	2213033	<b>2325500</b>	P13	<b>506,00</b>



COLLIER 2S AVEC ISOGAINE M8/10



Hauteur (mm)	Diamètre (mm)	Réf	Code	CR	€ HT
115	82x87	33435087	<b>2923848</b>	P13	<b>153,22</b>
168	128x137	33435137	<b>2923851</b>	P13	<b>254,98</b>
136	96x103	33435103	<b>2923849</b>	P13	<b>194,18</b>
45	15x19	33435019	<b>2923838</b>	P13	<b>53,96</b>
51	20x24	33435024	<b>2923839</b>	P13	<b>55,51</b>
58	25x30	33435030	<b>2923840</b>	P13	<b>57,06</b>
64	31x37	33435037	<b>2923841</b>	P13	<b>60,78</b>
74	38x46	33435046	<b>2923842</b>	P13	<b>69,43</b>
83	47x52	33435052	<b>2923843</b>	P13	<b>76,12</b>
89	53x61	33435061	<b>2923844</b>	P13	<b>84,51</b>
95	62x67	33435067	<b>2923845</b>	P13	<b>110,41</b>
109	75x81	33435081	<b>2923847</b>	P13	<b>126,30</b>



COLLIER BIS KSB1 EPDM M8



Type	Diamètre (mm)	Réf	Code	CR	€ HT
Collier simple isophonique	15x18	3363018	<b>2325912</b>	P13	<b>60,00</b>
Collier simple isophonique	20x23	3363023	<b>2325913</b>	P13	<b>62,86</b>
Collier simple isophonique	25x28	3363028	<b>2325914</b>	P13	<b>70,78</b>
Collier simple isophonique	32x35	3363035	<b>2325915</b>	P13	<b>71,24</b>
Collier simple isophonique	40x43	3363043	<b>2325916</b>	P13	<b>91,55</b>
Collier simple isophonique	48x51	3363051	<b>2325917</b>	P13	<b>92,45</b>
Collier simple isophonique	53x56	3363054	<b>2325918</b>	P13	<b>92,86</b>
Collier simple isophonique	59x62	3363062	<b>2325919</b>	P13	<b>108,31</b>

RAPIDRAIL



RAIL DE MONTAGE RAPIDRAIL®



Fixation simple et rapide -  
Perforation continue -  
Traitement de surface : galvanisation sendzimir

Dimensions (mm)	Longueur (mm)	Type	Diamètre (mm)	Réf	Code	CR	€ HT
L : 2000	2000	Rail de montage	30 x 30	6505002	<b>2326709</b>	P13	<b>496,16</b>
L : 3000	3000	Rail de montage	30 x 30	6505302	<b>2326721</b>	P13	<b>496,16</b>
L : 2000	2000	Rail de montage	30 x 15	6505001	<b>2326708</b>	P13	<b>307,92</b>



FIXATION POUR IPN - BRITCLIPS® FC

Attache pour poutrelles 2-28 mm permet une fixation solide sans perçage ni soudure sur les constructions en acier et sur poutrelle métallique.  
Ouverture de fixation Ø 6.5 mm pour la fixation d'un crochet 'S', vis ou écrou.  
En acier traité en surface.



Dimensions (mm)	Type	Diamètre (mm)	Réf	Code	CR	€ HT
4 - 8	Fixation pour IPN	7	50020009	<b>1254033</b>	P13	<b>150,60</b>



CONSOLE MURALE BIS RAPIDRAIL® (BUP1000)



Dimensions (mm)	Longueur (mm)	Type	Diamètre (mm)	Réf	Code	CR	€ HT
30x15	300	Console murale	25x11	6603130	<b>2326997</b>	P13	<b>768,75</b>
30x30	300	Console murale	25x11	6603230	<b>2327001</b>	P13	<b>723,69</b>



ÉQUERRE BIS PERFORATION OVALE POUR RAIL (EZ)



Dimensions (mm)	Type	Réf	Code	CR	€ HT
50 x 50	Équerre à 135°	6585135	<b>2326968</b>	P13	<b>237,71</b>
53 x 76	Équerre à 45°	6585045	<b>2326966</b>	P13	<b>203,20</b>
53 x 52	Équerre à 90°	6585090	<b>2326967</b>	P13	<b>92,55</b>



ÉCLISSE EN U AVEC ÉCROUS (EZ) BIS RAPIDRAIL®



Dimensions (mm)	Type	Réf	Code	CR	€ HT
200	Eclisse	6543001	<b>2326915</b>	P13	<b>819,81</b>



CONNECTEUR OMÉGA (EZ) BIS RAPIDRAIL®



Dimensions (mm)	Type	Réf	Code	CR	€ HT
30x15	Connecteur	6584151	<b>2326959</b>	P13	<b>555,04</b>
30x30	Connecteur	6584153	<b>2326961</b>	P13	<b>580,99</b>



BOUCHON DE FINITION POUR BIS RAPIDRAIL



Matière : Polyéthylène

Dimensions (mm)	Type	Réf	Code	CR	€ HT
30 x 30	Bouchon de finition	6566002	<b>2326918</b>	P13	<b>35,29</b>
30 x 15	Bouchon de finition	6566001	<b>2326917</b>	P13	<b>39,14</b>
38 x 40	Bouchon de finition	6566035	<b>2326921</b>	P13	<b>84,31</b>
	Bouchon de finition	6566041	<b>2326922</b>	P13	<b>72,74</b>



### ÉQUERRE AVEC PLAQUES DE VERROUILLAGE (EZ) ANGLE 90° BIS

pour l'assemblage de deux rails avec double écrous pré-assemblés  
conçu pour WMO - 35  
Acier, galvanisation électrolytique  
Angle 90°



Dimensions (mm)	Type	Réf	Code	CR	€ HT
90 x 90 x 30	Équerre à 90°	6583109	<b>2326947</b>	P13	<b>908,01</b>



### ÉCROU DOUBLE HAMMERFIX FILETÉ BIS RAPIDRAIL®



Dimensions (mm)	Longueur (mm)	Type	Réf	Code	CR	€ HT
M8	30	Écrou double	6523803	<b>2326842</b>	P13	<b>65,12</b>
M8	40	Écrou double	6523804	<b>2326843</b>	P13	<b>77,20</b>
M8	50	Écrou double	6523805	<b>2326844</b>	P13	<b>91,39</b>



### RONDELLE PLATE WM (EZ) BIS



Type	Diamètre (mm)	Réf	Code	CR	€ HT
Rondelle plate	8,4	6533308*	<b>2326882</b>	P13	<b>11,00</b>



### CONSOLE MURALE BIS RAPIDRAIL® (BUP1000)



Dimensions (mm)	Longueur (mm)	Type	Diamètre (mm)	Réf	Code	CR	€ HT
30x15	150	Console murale	25x11	6603115	<b>2326994</b>	P13	<b>482,44</b>
30x30	200	Console murale	25x11	6603220	<b>2326999</b>	P13	<b>513,85</b>
				66036830	<b>2327008</b>	P13	<b>5,96</b>



### SUPPORT MURAL (EZ) BIS RAPIDRAIL®



Dimensions (mm)	Longueur (mm)	Type	Diamètre (mm)	Réf	Code	CR	€ HT
123 x 50	96	Support mural	25 x 11	6613200	<b>2327049</b>	P13	<b>574,63</b>

## RAPIDSTRUT



### BIS RAPIDSTRUT® RAIL DE MONTAGE (GS)



Longueur (mm)	Type	Réf	Code	CR	€ HT
3000	Rail de montage	6505322	<b>2326723</b>	P13	<b>404,00</b>
3000	Rail de montage	6505342	<b>2326727</b>	P13	<b>531,49</b>



### ÉQUERRE 90° BIS STRUT (BUP1000)



Pour l'assemblage de deux rails strut

Dimensions (mm)	Type	Diamètre (mm)	Réf	Code	CR	€ HT
62x62	Equerre	12	66588201	<b>2854197</b>	P29	<b>395,79</b>
110x110	Equerre	12	66588228	<b>2854200</b>	P29	<b>633,65</b>



### ÉCROU COULISSANT (EZ) BIS STRUT



Type	Diamètre (mm)	Réf	Code	CR	€ HT
Écrou coulissant	M10	6517010	<b>2326775</b>	P13	<b>40,34</b>
Écrou coulissant	M8	6517008	<b>2326774</b>	P13	<b>33,66</b>



### ÉCROU COULISSANT AVEC TIGE FILETÉE BIS RAPIDSTRUT®



Longueur (mm)	Type	Diamètre (mm)	Réf	Code	CR	€ HT
60	Écrou coulissant	M10	652785006	<b>2326864</b>	P13	<b>231,84</b>
50	Écrou coulissant	M8	652785805	<b>2326869</b>	P13	<b>169,81</b>



### ÉCROU COULISSANTS AVEC TIGE FILETÉE (EZ) BIS STRUT



Longueur (mm)	Type	Diamètre (mm)	Réf	Code	CR	€ HT
40	Écrou coulissant	M10	6527944	<b>2326876</b>	P13	<b>83,84</b>
40	Écrou coulissant	M8	6527934	<b>2326874</b>	P13	<b>54,11</b>
50	Écrou coulissant	M8	6527935	<b>2326875</b>	P13	<b>170,63</b>



### CONSOLE MURALE BIS RAPIDSTRUT (BUP1000)



Longueur (mm)	Type	Diamètre (mm)	Réf	Code	CR	€ HT
200	Console murale	25x11	6603831	<b>2327018</b>	P13	<b>545,22</b>
300	Console murale	25x11	6603832	<b>2327019</b>	P13	<b>625,61</b>
450	Console murale	25x11	6603833	<b>2327020</b>	P13	<b>1488,95</b>
300	Console murale	30x13	6603923	<b>2327036</b>	P13	<b>1020,01</b>
450	Console murale	30x13	6603926	<b>2327037</b>	P13	<b>1223,72</b>
600	Console murale	30x13	6603928	<b>2327038</b>	P13	<b>1412,82</b>

# Pacifyre® EFC

## Collier coupe-feu



### La solution coupe-feu modulable !

Le collier coupe-feu Pacifyre® EFC s'adapte au diamètre de votre tube : il se présente sous forme de rouleau et se découpe facilement sur site. Il convient aux tubes plastiques et métalliques. Il répond aux besoins de dernière minute et apporte des solutions aux problèmes imprévus !

Pour en savoir plus, consultez notre site [www.walraven.com](http://www.walraven.com) et n'hésitez pas à nous poser vos questions !  
Walraven France - 20 rue des Grands Champs - 38360 Sassenage, Téléphone : 04 76 04 10 70 - [info.fr@walraven.com](mailto:info.fr@walraven.com)



### ÉQUERRE DE CONSOLIDATION BIS STRUT (BUP1000) WM35



Dimensions (mm)	Type	Diamètre (mm)	Réf	Code	CR	€ HT
200x200	Equerre	30x14,5	66038020	<b>2327017</b>	P13	<b>2825,63</b>



### ÉTRIER FIL BIS STRUT (GAC)



Dimensions (mm)	Type	Diamètre (mm)	Réf	Code	CR	€ HT
80x90	Etrier	M10	66581721	<b>2327106</b>	P13	<b>345,18</b>



### SUPPORT MURAL G2 BIS STRUT (EZ)



Dimensions (mm)	Type	Réf	Code	CR	€ HT
107x42	Support mural	66583804	<b>2854194</b>	P29	<b>2302,76</b>



### ÉQUERRE 90° AVEC ÉCROUS BIS RAPIDSTRUT® (BUP1000)



Dimensions (mm)	Type	Réf	Code	CR	€ HT
103x103	Equerre	665885205	<b>2327122</b>	P13	<b>1274,76</b>



### SUPPORT MURAL G2 BIS RAPIDSTRUT® (BUP1000)



Dimensions (mm)	Type	Réf	Code	CR	€ HT
20x14	Support mural	665885400	<b>2854143</b>	P08	<b>1333,35</b>



### KITS CONSOLES + SILENTBLOCS (GAC) BIS



Longueur (mm)	Type	Réf	Code	CR	€ HT
600	Console murale	6901860	<b>2327216</b>	P13	<b>5267,73</b>



### BRIDE DE SERRAGE AVEC ERGOT BIS STRUT



Dimensions (mm)	Type	Diamètre (mm)	Réf	Code	CR	€ HT
55x40	Bride de serrage	22x11	66583761	<b>2854191</b>	P29	<b>520,77</b>



### BOUCHON DE FINITION BIS STRUT



Matière : Polyéthylène

Type	Réf	Code	CR	€ HT
Bouchon de finition	6566021	<b>2326919</b>	P13	<b>55,49</b>

## FIXATION EN TOITURE



### PIED SUPPORT VERTICAL BIS YÉTI® 335

Système de supportage pour climatisations, panneaux solaires, chemins de câbles, tuyauteries... - Comprend : - 2 pieds support terrasse BIS Yéti® 335 avec tapis anti-dérapant - 4 équerres Strut 90° - 8 écrous coulissants à tête hexagonale avec goujon



Dimensions (mm)	Type	Réf	Code	CR	€ HT
335x335	Supports	67685201	<b>2327190</b>	P13	<b>3053,55</b>



### KIT H PIED SUPPORT VERTICAL BIS YÉTI® 480

Système de supportage pour climatisations, panneaux solaires, chemins de câbles, tuyauteries... - Comprend : - 2 pieds support terrasse verticaux BIS Yéti® 480 avec tapis anti-dérapant - 4 équerres Strut 90° - 8 écrous coulissants à tête hexagonale avec goujon



Dimensions (mm)	Type	Réf	Code	CR	€ HT
480x480	Supports	67685301	<b>2327191</b>	P13	<b>26385,21</b>



### KIT CHÂSSIS BIS YÉTI® 335

Kit complet pour supportage de climatisation, de ventilation, etc... - Comprend : - 4 pieds BIS Yéti® 335 avec tapis anti-dérapant et anti-vibration - 2 rails de 1,5 m pré-assemblés sur 4 montants - 2 rails traverses de 1 m avec connecteurs pré-assemblés - Visserie et bouchons de finition

Dimensions (mm)	Type	Réf	Code	CR	€ HT
1500 x 1000	Supports	67685501	<b>2327194</b>	P13	<b>28788,19</b>

**SCELLEMENT CHIMIQUE**



**KIT DE SCELLEMENT CHIMIQUE**

Kit Sanibox chimique comprend une cartouche 170 ml de résine polyester + un poussoir + 2 canules mélangeuses + 4 tamis (pour les matériaux creux) + 4 tiges filetées



	Code	CR	€ HT
	<b>1085506</b>	F48	<b>19,50</b>



**RÉSINE DE SCELLEMENT**

Résine de scellement à deux composants, à base de polyester.



Contenance (ml)	Code	CR	€ HT
170	<b>1085504</b>	F48	<b>8,10</b>
300	<b>1085505</b>	F48	<b>10,25</b>



**EMBOUT MÉLANGEUR**

Sachet de 6 - Canules avec graduations pour scellement chimique - Adaptable sur les cartouches de 170 et 300 ml



	Code	CR	€ HT
	<b>1085507</b>	F48	<b>9,05</b>



**TAMIS D'INJECTION AVEC CÔNE CENTREUR**



Longueur (mm)	Diamètre (mm)	Code	CR	€ HT
50	12	<b>1085508</b>	F48	<b>2,80</b>
85	16	<b>1085509</b>	F48	<b>3,40</b>
130	16	<b>1085510</b>	F48	<b>4,45</b>
85	20	<b>1085511</b>	F48	<b>5,55</b>



**TIGE FILETÉE À SCELLER**

Tige filetée pour scellement chimique + écrous et rondelles



Longueur (mm)	Diamètre (mm)	Code	CR	€ HT
70	6	<b>1085512</b>	F48	<b>3,80</b>
100	8	<b>1085513</b>	F48	<b>4,50</b>
110	10	<b>1085514</b>	F48	<b>7,20</b>
160	10	<b>1085515</b>	F48	<b>9,30</b>

**CHEVILLE**



**CLIP GAINE SIMPLE**

Pour fixer les gaines PER, ICTA, WICU. Du ø16 au ø25. Existe en simple ou en double, cheville ø8, fixation dans les matériaux pleins ou creux, peut être coulé dans le béton.



Diamètre (mm)	Code	CR	€ HT
16	<b>1085453</b>	P48	<b>22,70</b>
20	<b>1085454</b>	P48	<b>25,25</b>
22	<b>3192119</b>	P48	<b>27,85</b>
25	<b>1085483</b>	P48	<b>28,15</b>



**CLIP GAINE DOUBLE**

Pour fixer les gaines PER, ICTA, WICU. Du ø16 au ø28. Existe en simple ou en double, cheville ø8, fixation dans les matériaux pleins ou creux. Peut être coulé dans le béton.



Conditionnement ou boitage	Diamètre (mm)	Code	CR	€ HT
Seau de 100 pièces	16	<b>1085455</b>	P48	<b>23,35</b>
Seau de 100 pièces	20	<b>1085456</b>	P48	<b>27,65</b>
Seau de 100 pièces	22	<b>1085490</b>	P48	<b>29,65</b>
Seau de 100 pièces	25	<b>1085492</b>	P48	<b>29,90</b>



**CHEVILLES HM CORPS CREUX**

Boîte de 100 pièces Type S PP avec vis Type PP sans vis Type PV avec patte à vis



Longueur (mm)	Type	Diamètre (mm)	Code	CR	€ HT
32	Avec vis	4	<b>1085226</b>	P48	<b>17,50</b>
37	Avec vis	5	<b>1085227</b>	P48	<b>23,15</b>
37	Sans vis	5	<b>1085222</b>	P48	<b>19,70</b>
37	Avec patte à vis	5	<b>1086297</b>	P48	<b>26,65</b>
52	Avec vis	5	<b>1085228</b>	P48	<b>24,60</b>
52	Sans vis	5	<b>1085223</b>	P48	<b>22,80</b>
37	Avec vis	6	<b>1085229</b>	P48	<b>24,90</b>
37	Sans vis	6	<b>1085224</b>	P48	<b>18,50</b>
52	Avec vis	6	<b>1085230</b>	P48	<b>30,85</b>
52	Sans vis	6	<b>1085225</b>	P48	<b>26,10</b>



**Tous vos produits sont sur**  
**tereva-direct.fr**

  
CLIMATISATION

  
VENTILATION

  
THERMIQUE

  
PLOMBERIE

  
SANITAIRE

  
ÉLECTRICITÉ

  
PIÈCES DÉTACHÉES

  
OUTILLAGES & PROTECTION

FIXATION APPAREIL SANITAIRE



FIXATION LAVABO ET URINOIR POUR PAROI PLEINE

Sachet de 2

Longueur (mm)	Diamètre (mm)	Code	CR	€ HT
100	10	3192107	P48	2,25



FIXATION RADIATEUR POUR PAROI ISOLÉE

Longueur (mm)	Type de tête	Diamètre (mm)	Modèle	Code	CR	€ HT
210	Goujon	8	FIX20475	3192110	P48	4,05
250	Goujon	8	FIX20483	3192111	P48	4,75



FIXATION LAVABO ET URINOIR À SCELLER POUR PAROI CREUSE

Longueur (mm)	Diamètre (mm)	Modèle	Code	CR	€ HT
140	8	FIX20186	3192108	P48	4,20



FIXATION CHAUFFE-EAU POUR PAROI ISOLÉE

Longueur (mm)	Diamètre (mm)	Modèle	Code	CR	€ HT
260	12	FIX20392	3192109	P48	16,75



FIXATION DE LAVABO POUR CLOISON CREUSE

Longueur (mm)	Diamètre (mm)	Modèle	Code	CR	€ HT
95	8	FIX20129	1085419	P48	2,70
115	8	FIX20137	1085420	P48	2,75



FIXATION LAVABO ET URINOIR À SCELLER POUR PAROI CREUSE

Longueur (mm)	Diamètre (mm)	Modèle	Code	CR	€ HT
90	8	FIX20160	1085422	P48	3,55
110	8	FIX20178	1085423	P48	3,80



FIXATION DE LAVABO POUR PAROI ISOLÉE

Longueur (mm)	Diamètre (mm)	Modèle	Code	CR	€ HT
210	8	FIX20087	1085417	P48	4,15
250	8	FIX20095	1085418	P48	4,70



FIXATION LAVABO ET URINOIR POUR PAROI PLEINE

Sachet de 2

Longueur (mm)	Diamètre (mm)	Modèle	Code	CR	€ HT
90	8	FIX20012	1085414	P48	1,80
110	8	FIX20020	1085415	P48	1,95
120	10	FIX20046	1085416	P48	2,45



FIXATION WC ET BIDET TÊTE HEXAGONALE FENDUE CHEVILLE LONGUE

Longueur (mm)	Diamètre (mm)	Modèle	Code	CR	€ HT
60	6	FIX20285	1085428	P48	2,70
80	6	FIX20293	1085429	P48	2,75



LA MARQUE DE TOUS LES PRODUITS DE LA SALLE DE BAINS

- ✓ Des produits design et performants
- ✓ Sans aucune concession sur le rapport qualité / prix
- ✓ La marque des professionnels au service des particuliers



100% DES PRODUITS EN STOCK



**FIXATION WC ET BIDET TÊTE HEXAGONALE FENDUE**



Longueur (mm)	Diamètre (mm)	Modèle	Code	CR	€ HT
60	6	FIX20228	<b>1085425</b>	P48	<b>2,50</b>
70	6	FIX20236	<b>1085426</b>	P48	<b>2,60</b>
80	6	FIX20244	<b>1085427</b>	P48	<b>2,75</b>



**FIXATION CHAUFFE-EAU PARPAING**



Longueur (mm)	Diamètre (mm)	Modèle	Code	CR	€ HT
140	10	FIX20343	<b>1085434</b>	P48	<b>5,50</b>



**FIXATION CHAUFFE-EAU PAROI PLEINE**



Longueur (mm)	Diamètre (mm)	Modèle	Code	CR	€ HT
120	10	FIX20426	<b>1085437</b>	P48	<b>4,80</b>



**FIXATION CHAUFFE-EAU POUR PAROI ISOLÉE**



Longueur (mm)	Diamètre (mm)	Modèle	Code	CR	€ HT
240	12	FIX20384	<b>1085435</b>	P48	<b>13,90</b>



**FIXATION RADIATEUR POUR PAROI ISOLÉE**



Longueur (mm)	Type de tête	Diamètre (mm)	Modèle	Code	CR	€ HT
160	Tire-fond	7	FIX20467	<b>1085440</b>	P48	<b>3,75</b>



**SEULEMENT CHEZ TÉRÉVA !**

**VOTRE COMMANDE EST PRÊTE EN 10 MIN, PAS UNE DE PLUS !**



[tereva-direct.fr](http://tereva-direct.fr)



Consultez votre Agence ou  
[tereva-direct.fr](http://tereva-direct.fr) pour connaître la  
disponibilité des produits  
ou vos prix nets\*

\*ouverture de compte obligatoire





# OUTILLAGE ET PROTECTION

Outillage à main.....	1022
Mesure et contrôle.....	1052
Outillage électroportatif.....	1057
Consommables électroportatif.....	1069
Droguerie.....	1081
Quincaillerie.....	1100
Soudure.....	1102
Équipement.....	1109
EPI.....	1119



# Outillage à main

Outillage général .....	1023
Outillage maçon .....	1034
Outillage plombier .....	1039
Ramonage .....	1049



Consultez votre Agence ou  
[tereva-direct.fr](http://tereva-direct.fr) pour connaître la  
disponibilité des produits  
ou vos prix nets\*

\*ouverture de compte obligatoire

CLÉ



CLÉS MIXTES MÉTRIQUES



Longueur (mm)	Dimension d'ouverture (mm)	Réf	Code	CR	€ HT
93	5	E113228	<b>1142040</b>	F08	<b>3,24</b>
93	5,5	E113229	<b>1142041</b>	F08	<b>3,24</b>
100	6	E113202	<b>1142016</b>	F08	<b>3,24</b>
110	7	E113200	<b>1142014</b>	F08	<b>3,24</b>
120	8	E113201	<b>1142015</b>	F08	<b>3,24</b>
130	9	E113204	<b>1142017</b>	F08	<b>3,34</b>
140	10	E113205	<b>1142018</b>	F08	<b>3,34</b>
150	11	E113206	<b>1142019</b>	F08	<b>3,56</b>
160	12	E113207	<b>1142020</b>	F08	<b>3,64</b>
170	13	E113208	<b>1142021</b>	F08	<b>3,96</b>
180	14	E113209	<b>1142022</b>	F08	<b>4,04</b>
190	15	E113210	<b>1142023</b>	F08	<b>4,62</b>
200	16	E113211	<b>1142024</b>	F08	<b>4,86</b>
210	17	E113212	<b>1142025</b>	F08	<b>5,55</b>
220	18	E113213	<b>1142026</b>	F08	<b>5,75</b>
230	19	E113214	<b>1142027</b>	F08	<b>6,25</b>
240	20	E113215	<b>1142028</b>	F08	<b>6,87</b>
380	34	E110101	<b>1141979</b>	F08	<b>28,48</b>
410	36	E110102	<b>1141980</b>	F08	<b>31,60</b>
430	38	E110103	<b>1141981</b>	F08	<b>38,37</b>
250	21	E113216	<b>1142029</b>	F08	<b>7,16</b>
260	22	E113217	<b>1142030</b>	F08	<b>7,38</b>
260	23	E113218	<b>1142031</b>	F08	<b>7,86</b>
280	24	E113219	<b>1142032</b>	F08	<b>8,38</b>
295	25	E113220	<b>1142033</b>	F08	<b>8,88</b>
295	26	E113221	<b>1142034</b>	F08	<b>9,49</b>
310	27	E113222	<b>1142035</b>	F08	<b>10,25</b>
340	28	E113223	<b>1142036</b>	F08	<b>10,47</b>
340	29	E113224	<b>1142037</b>	F08	<b>10,89</b>
340	30	E113225	<b>1142038</b>	F08	<b>11,98</b>
360	32	E113226	<b>1142039</b>	F08	<b>12,48</b>
460	41	E110104	<b>1141982</b>	F08	<b>44,28</b>



CLÉS MIXTES MÉTRIQUES - JEU DE 8

Jeu de clés mixtes. Tête polygonale 12 pans coudée à 15°. Tête à fourche orientée à 15° par rapport à l'axe du manche, angle de reprise 30°. Forgées à partir d'acier au chrome vanadium. Finition chromée, brillante.



Dimension d'ouverture (mm)	Réf	Code	CR	€ HT
8 - 10 - 11 - 13 - 17 - 19 - 22 - 24	E110300	<b>1141989</b>	F08	<b>42,73</b>



CLÉS MIXTES - JEU DE 12

Jeu de 12 clés mixtes. Tête polygonale 12 pans coudée à 15°. Tête à fourche orientée à 15° par rapport à l'axe du manche (angle de reprise 30°).



Dimension d'ouverture (mm)	Réf	Code	CR	€ HT
7-8-10-11-12-13-16-17-18-19-22-24	E110309	<b>1180827</b>	F08	<b>60,34</b>



JEU DE CLÉS MIXTES MÉTRIQUE SUR ÉTUI PORTATIF - 12 PIÈCES



Dimension d'ouverture (mm)	Réf	Code	CR	€ HT
8 - 10 - 11 - 12 - 13 - 14 - 16 - 17 - 18 - 19	440.JP10PB	<b>2035563</b>	Z00	<b>63,90</b>



CLÉS MIXTES À CLIQUET

Angle de reprise 5°. Tête polygonale à cliquet 12 pans coudée à 15°. Tête à fourche orientée à 15° par rapport à l'axe du manche. Forgée à partir d'acier au chrome vanadium. Finition chromée, brillante.



Longueur (mm)	Dimension d'ouverture (mm)	Réf	Code	CR	€ HT
124	6	E117377	<b>1142621</b>	F08	<b>11,32</b>
124	7	E117378	<b>1142622</b>	F08	<b>11,32</b>
135	8	E113301	<b>1142086</b>	F08	<b>12,50</b>
142	9	E113302	<b>1142087</b>	F08	<b>12,50</b>
158	10	E113303	<b>1142088</b>	F08	<b>13,27</b>
167	11	E113300	<b>1142085</b>	F08	<b>13,87</b>
173	12	E113304	<b>1142089</b>	F08	<b>13,87</b>
179	13	E113305	<b>1142090</b>	F08	<b>14,25</b>
189	14	E113306	<b>1142091</b>	F08	<b>16,20</b>
199	15	E113307	<b>1142092</b>	F08	<b>16,20</b>
215	16	E113308	<b>1142093</b>	F08	<b>18,53</b>
232	17	E113309	<b>1142094</b>	F08	<b>18,53</b>
238	18	E113310	<b>1142095</b>	F08	<b>19,90</b>
247	19	E113311	<b>1142096</b>	F08	<b>20,86</b>
425	32	E113460	<b>1142177</b>	F08	<b>70,17</b>
285	21	E117370	<b>1142614</b>	F08	<b>24,97</b>
325	24	E117372	<b>1142616</b>	F08	<b>29,37</b>
359	27	E117373	<b>1142617</b>	F08	<b>54,59</b>
285	22	E117371	<b>1142615</b>	F08	<b>25,57</b>
425	30	E117374	<b>1142618</b>	F08	<b>60,44</b>



CLÉS MIXTES À CLIQUET - JEU DE 7

Jeu de 7 clés mixtes à cliquet. Angle de reprise 5°. Tête polygonale à cliquet 12 pans coudée à 15°.



Dimension d'ouverture (mm)	Réf	Code	CR	€ HT
8-10-12-13-14-17-19	E111107	<b>1180878</b>	F08	<b>106,25</b>



JEU DE CLÉS MIXTES À CLIQUET ARTICULÉ MÉTRIQUE OU EN POUCES SUR ÉTUI PORTATIF



Dimension d'ouverture (mm)	Réf	Code	CR	€ HT
8 - 10 - 11 - 12 - 13 - 14 - 16 - 17 - 18 - 19	467BF.JP10PB	<b>2143867</b>	Z00	<b>166,50</b>



tereva-direct.fr

Une livraison adaptée à vos besoins



Commande prête en 10 min, pas une de plus !

SEULEMENT CHEZ TÈRÈVA !



Livraison urgente J+1 avant 9h



Livraison standard 24h à 48h



Livraison personnalisée



### CLÉS À PIPE 6 X 12 PANS

Grande résistance à la torsion. Le débouchage permet le passage d'une broche pour augmenter le couple de serrage. Forcée à partir d'acier au chrome vanadium. Finition chromée, brillante.



Longueur (mm)	Dimension d'ouverture (mm)	Réf	Code	CR	€ HT
102	6	E113458	<b>1142175</b>	F08	<b>5,13</b>
106	7	E113459	<b>1142176</b>	F08	<b>5,53</b>
114	8	E113370	<b>1142124</b>	F08	<b>5,79</b>
129	10	E113372	<b>1142126</b>	F08	<b>6,39</b>
136	11	E113373	<b>1142127</b>	F08	<b>6,63</b>
144	12	E113374	<b>1142128</b>	F08	<b>7,24</b>
152	13	E113375	<b>1142129</b>	F08	<b>7,38</b>
160	14	E113376	<b>1142130</b>	F08	<b>8,70</b>
169	15	E113377	<b>1142131</b>	F08	<b>9,31</b>
178	16	E113378	<b>1142132</b>	F08	<b>9,81</b>
187	17	E113379	<b>1142133</b>	F08	<b>10,43</b>
204	19	E113381	<b>1142135</b>	F08	<b>12,99</b>
212	20	E113382	<b>1142136</b>	F08	<b>11,56</b>
221	21	E113383	<b>1142137</b>	F08	<b>13,49</b>
230	22	E113384	<b>1142138</b>	F08	<b>14,49</b>
250	24	E113386	<b>1142140</b>	F08	<b>16,04</b>
280	27	E113388	<b>1142141</b>	F08	<b>19,88</b>
310	30	E113389	<b>1142142</b>	F08	<b>29,11</b>
330	32	E113390	<b>1142143</b>	F08	<b>32,42</b>



### CLÉS À PIPE DÉBOUCHÉES 6 X 12 PANS JEU DE 10

Jeu de clés à pipe débouchées. Finition chromée, brillante.



Dimension d'ouverture (mm)	Réf	Code	CR	€ HT
8 - 10 - 11 - 12 - 13 - 14 - 16 - 17 - 18 - 19	E117387	<b>1142628</b>	F08	<b>73,43</b>



### CLÉS À MOLETTE



Longueur (mm)	Dimension d'ouverture (mm)	Réf	Code	CR	€ HT
150	20	E187366	<b>1142932</b>	F08	<b>11,52</b>
200	24	E187368	<b>1142933</b>	F08	<b>12,10</b>
250	29	E187470	<b>1142934</b>	F08	<b>15,88</b>
300	34	E187472	<b>1142935</b>	F08	<b>23,02</b>
375	44	E187473	<b>1142936</b>	F08	<b>37,69</b>
450	55	E117905	<b>1142723</b>	F08	<b>60,95</b>
600	62	E117906	<b>1142724</b>	F08	<b>103,06</b>



### CLÉ À MOLETTE GRANDE OUVERTURE MORS STANDARDS

Clé à molette gainée à ouverture extra large. Pratique : Une seule clé au lieu de plusieurs, gain de poids et de place. Epaisseur réduite des bouts de becs et mâchoire mobile non saillante en position ouverte.



Longueur (mm)	Dimension d'ouverture (mm)	Dimension d'ouverture (")	Réf	Code	CR	€ HT
175	34	1 1/4	017045	<b>1082816</b>	F33	<b>39,72</b>
215	39	1 1/2	017050	<b>979305J</b>	F33	<b>47,32</b>



### CLÉS À MOLETTE GRANDE OUVERTURE MORS FINS

Pour s'adapter aux écrous les plus minces. Pratique : Une seule clé au lieu de plusieurs, gain de poids et de place. Ergonomique : Manche gainé antidérapant pour une meilleure prise en main.



Longueur (mm)	Dimension d'ouverture (mm)	Dimension d'ouverture (")	Réf	Code	CR	€ HT
175	39	1 1/2	017047	<b>1439547</b>	F33	<b>45,25</b>
215	34	1 1/4	017052	<b>1439548</b>	F33	<b>52,85</b>



### CLÉ À MOLETTE À MORS RÉVERSIBLE

Sa mâchoire à grande ouverture lui permet de remplacer deux clés 6"-10".

L'outil deux-en-un : Un mors réversible de haute qualité, avec une face striée pour le serrage et le desserrage des tubes et des écrous endommagés, et une face lisse pour vos travaux usuels.



Dim.	Longueur (mm)	Réf	Code	CR	€ HT
6"	162	017030	<b>2107903</b>	F33	<b>37,15</b>
10"	261	017032	<b>2107905</b>	F33	<b>52,46</b>
8"	209	017031	<b>2107904</b>	F33	<b>43,40</b>
12"	313	017033	<b>2107906</b>	F33	<b>64,12</b>



### CLÉS MÂLES 6 PANS COURTES JEU DE 9

Jeu de 9 clés mâles 6 pans courtes. Contient : 1,5 - 2 - 2,5 - 3 - 4 - 5 - 6 - 8 - 10 mm. En acier au chrome vanadium, zinguées. Sur support plastique, étui compact et résistant.



Réf	Code	CR	€ HT
E113929	<b>1142445</b>	F08	<b>11,82</b>



### CLÉS MÂLES 6 PANS LONGUES JEU DE 9

Jeu de 9 clés mâles 6 pans longues. Contient : 1,5 - 2 - 2,5 - 3 - 4 - 5 - 6 - 8 - 10 mm. Sur support plastique, étui compact et résistant. Clés en acier au chrome vanadium, zinguées.



Réf	Code	CR	€ HT
E113947	<b>1142455</b>	F08	<b>14,71</b>



### CLÉS MÂLES 6 PANS LONGUE TÊTE SPHÉRIQUE JEU DE 9

Jeu de 9 clés mâles 6 pans longues à tête sphérique. Contient : 2,5 - 3 - 4 - 5 - 6 - 8 - 10mm. Finition brunie. Clés en acier au chrome vanadium, zinguées.



Réf	Code	CR	€ HT
E113976	<b>1142474</b>	F08	<b>19,44</b>



### JEU DE CLÉS MÂLES COUDÉES 6 PANS EN ÉTUI

Jeu de 9 clés mâles à tête sphérique. Dimensions : 1,5 - 2 - 2,5 - 3 - 4 - 5 - 6 - 8 - 10. Nouvelle monture permettant de sortir une clé sans bouter les autres.



Réf	Code	CR	€ HT
83SH.JP9APB	<b>1168095</b>	Z00	<b>19,10</b>



### CLÉS MÂLES TORX® - JEU DE 7

Jeu de 7 clés mâles. Contient : T10 - T15 - T20 - T25 - T27 - T30 - T40. En acier au chrome vanadium. Finition : phosphate noir.



Dimension d'ouverture (mm)	Réf	Code	CR	€ HT
T10-T15-T20-T25-T27-T30-T40	E121102	<b>1142755</b>	F08	<b>20,84</b>



### JEU DE CLÉS MÂLES COUDÉES TORX® EN ÉTUI

Jeu de 8 clés mâles à empreinte Torx 10-15-20-25-27-30-40-45. Nouvelle monture permettant de sortir une clé sans bouger les autres.



Réf	Code	CR	€ HT
89S.JP8APB	<b>1168096</b>	Z00	<b>56,40</b>



### CLÉ TWINKEY MULTIFONCTIONNELLE

Pour l'actionnement des fermetures depuis les zones techniques des bâtiments (chauffage et sanitaire, technique de climatisation et de ventilation, électrotechnique), alimentation en gaz et en eau et systèmes d'arrêt.



Longueur (mm)	Réf	Code	CR	€ HT
92	00 11 01	<b>1167074</b>	F07	<b>35,31</b>



### DOUILLES ET ACCESSOIRES 1/4" COFFRET 19 PIÈCES

Coffret 1/4" comprenant : Douilles 6 pans : 4 - 4.5 - 5 - 5.5 - 6 - 7 - 8 - 9 - 10 - 11 - 12 - 13 - 14 mm, 1 cliquet, rallonges 55 et 100 mm, 1 cardan 1 adaptateur pour embouts 1/4". 1 poignée en T.



Réf	Code	CR	€ HT
E030700	<b>1141877</b>	F08	<b>54,92</b>



### COFFRET DE 34 EMBOUTS, DOUILLES ET ACCESSOIRES 1/4"

Contient : Douilles 6 pans, embouts Résistorx, fente, PH et PZ. 1 cliquet 1/4", 2 rallonges, 1 cardan. 1 poignée tournevis bimatériau 1/4". 1 adaptateur 1/4 pour embouts 1/4".



Dimensions	Dimension d'ouverture (mm)	Réf	Code	CR	€ HT
1/4"	1 - 2 - 3 - 4 - 4,5 - 5 - 5,5 - 6 - 7 - 8 - 9 - 10 - 11 - 12 - 13 - 14 - 15 - 20 - 25 - 30 - 40	E194672	<b>1142950</b>	F08	<b>62,92</b>



### DOUILLES ET ACCESSOIRES 1/4" COFFRET 73 PIÈCES

Coffret 1/4" comprenant : douilles courtes et longues, douilles tournevis à fente, Pz, Ph, hexa, et Tx, 1 cliquet, rallonges 50, 100, 150 mm, poignée tournevis, cardan universel.



Réf	Code	CR	€ HT
E030707	<b>1141882</b>	F08	<b>173,27</b>



### COFFRET DOUILLES 1/4" 6 PANS MÉTRIQUE

Coffret 38 pièces 1/4" comprenant : cliquet à manche rotatif R-360, 10 douilles, 1 cliquet, rallonges : 55 et 100 mm, 1 cardan universel, 1 douille R.235-N, 1 tournevis carré, 1 adaptateur pour douille, et des embouts



Dimensions	Dimension d'ouverture (mm)	Réf	Code	CR	€ HT
1/4"	De 5,5 à 14	R.360NANOPB	<b>1112856</b>	Z00	<b>142,20</b>



### DOUILLES ET ACCESSOIRES 1/2" EN COFFRET DE 22 PIÈCES

Coffret 1/2" comprenant : Douilles 6 pans : 8 - 10 - 11 - 12 - 13 - 14 - 15 - 16 - 17 - 18 - 19 - 21 - 22 - 24 - 27 - 30 - 32 mm, 1 cliquet, 1 poignée en T, rallonges 130 et 250 mm, 1 cardan.



Réf	Code	CR	€ HT
E032900	<b>1141899</b>	F08	<b>94,29</b>



### COFFRET DE 17 DOUILLES ET ACCESSOIRES IMPACT 1/2"

Coffret douilles impact 6 pans 1/2" : 10 - 11 - 12 - 13 - 14 - 15 - 16 - 17 - 18 - 19 - 21 - 22 - 24 - 27 - 30 - 32 mm. Livrées avec joncs et goupilles de sécurité. Coffret compatible tiroir de servante.



Dimensions	Dimension d'ouverture (mm)	Réf	Code	CR	€ HT
1/2"	10 - 11 - 12 - 13 - 14 - 15 - 16 - 17 - 18 - 19 - 21 - 22 - 24 - 27 - 30 - 32	E041603	<b>1141944</b>	F08	<b>167,44</b>

### PINCE



### JEU DE PINCES MÉCANICIEN X4

Lot composé de 4 pinces mécaniciens : - Pince universelle 180 mm : E080504. - Pince coupante diagonale 160 mm : E080205. - Pince à becs 1/2 ronds droits 200 mm : E080408. - Pinces multiprises entre-passées à verrouillage 250 mm : E084648. Emballée au détail.



Réf	Code	CR	€ HT
E080818	<b>1782918</b>	F08	<b>78,80</b>



### JEU DE 4 PINCES

1 pince multiprise à verrouillage : 180.CPE.  
1 pince coupante diagonale : 192A.16CPE.  
1 pince 1/2 ronde bec long : 185A.20CPE.  
1 pince universelle : 187A.18CPE.



Réf	Code	CR	€ HT
CPE.A1PB	<b>2143801</b>	Z00	<b>82,20</b>



### PINCES UNIVERSELLES

Taillants conçus pour une coupe nette sur tous types de fil (fils mous, mi-durs, durs).  
Poignée ergonomique pour un meilleur confort lors d'utilisations longues et répétitives.  
Fabriquée en France.  
DIN ISO 5746.



Longueur (mm)	Réf	Code	CR	€ HT
160	E080503	<b>1782894</b>	F08	<b>15,52</b>
180	E080504	<b>1782895</b>	F08	<b>15,94</b>



### PINCE 1000 V UNIVERSELLE 160 MM

Pince universelle 160 mm isolée jusqu'à 1000 V.  
Conçues pour répondre à toutes les applications de préhension et coupe.  
Taillants conçus pour une coupe nette sur tous types de fils (fils mous, mi-durs, durs).  
Poignée ergonomique pour un meilleur confort lors d'utilisations longues et répétitives.  
Corde à piano E050412 Maxi 1.6 mm 220 kg/mm<sup>2</sup>.  
Fabriquée en France



Longueur (mm)	Réf	Code	CR	€ HT
160	E050412	<b>1782910</b>	F08	<b>18,11</b>
180	E050413	<b>1782911</b>	F08	<b>20,97</b>
200	E050414	<b>1782912</b>	F08	<b>24,72</b>



### PINCE COUPANTE DIAGONALE

Pince coupante diagonale, fabriquée en France. Conçue pour offrir un accès facilité en espace confiné. Dotée de poignées ergonomiques pour une utilisation confortable lors de coupes répétitives. Bords de coupe conçus pour garantir une performance optimum sur fil souple, semi-dur et dur (cuivre, acier inoxydable).



Longueur (mm)	Réf	Code	CR	€ HT
160	E080205	<b>1782888</b>	F08	<b>17,19</b>
180	E080206	<b>1782889</b>	F08	<b>20,16</b>



### PINCE COUPANTE DIAGONALE ÉLECTRICIEN

Modèle conçu spécialement pour l'électricien, offrant une parfaite accessibilité dans les espaces confinés. - Taillants conçus pour garantir les meilleures performances sur les fils mous (cuivre) et mi-durs. - Fabriquée en France



Longueur (mm)	Réf	Code	CR	€ HT
160	E080209	<b>1782892</b>	F08	<b>16,22</b>



### PINCE COUPANTE ISOLÉE 1000 V

Pince coupante diagonale isolé jusqu'à 1000 Volt. Fabriquée en France. Tête compacte pour offrir une parfaite accessibilité dans les espaces confinés (armoires électriques). Bords de coupe conçus pour garantir le meilleur rendement sur les fils souples et semi-dur.



Longueur (mm)	Réf	Code	CR	€ HT
160	E050406	<b>1782904</b>	F08	<b>25,61</b>
180	E050407	<b>1782905</b>	F08	<b>28,28</b>



### PINCE COUPANTE DEVANT 160 MM

Taillants conçus pour assurer une coupe nette sur fils durs et mi durs. Effort de coupe minimal grâce à un bras-levier plus long. Poignée ergonomique pour un meilleur confort lors de coupes très répétitives. Cordes à piano Maxi 1,6 mm 220 kg/mm<sup>2</sup> - Fabriquée en France



Longueur (mm)	Réf	Code	CR	€ HT
160	E080211	<b>1782897</b>	F08	<b>19,62</b>



### PINCES À BECS LONGS DROITES

BeCS fins offrant une parfaite accessibilité dans les espaces confinés (armoires électriques). BeCS finement striés avec coupe-fil latéral - Maxi 1,6 mm 160 kg/mm<sup>2</sup>. Poignée ergonomique pour un meilleur confort lors d'utilisations longues et répétitives - Fabriquée en France.



Longueur (mm)	Réf	Code	CR	€ HT
160	E080407	<b>1782898</b>	F08	<b>15,70</b>



### PINCES À BECS 1/2 RONDS DROITS ISOLÉES 1000 V

Pince à becs 1/2 ronds droits isolée jusqu'à 1000 Volt. Fabriquée en France. BeCS fins offrant une parfaite accessibilité dans les espaces confinés (armoires électriques). BeCS finement striés avec coupe-fil latéral - Maxi 1,6 mm 160 kg/mm<sup>2</sup>. Dotée de poignées ergonomiques pour une utilisation confortable lors de coupes répétitives.



Longueur (mm)	Réf	Code	CR	€ HT
160	E050408	<b>1782906</b>	F08	<b>24,20</b>
200	E050409	<b>1782907</b>	F08	<b>24,54</b>



### PINCES À BECS LONGS COUDÉS

Pince à becs 1/2 ronds coudés à 40°. BeCS fins offrant une parfaite accessibilité dans les espaces confinés (armoires électriques). BeCS finement striés avec coupe-fil latéral. Poignée spéciale ergonomique pour un meilleur confort lors de coupes longues et très répétitives. Fabriquée en France.



Longueur (mm)	Réf	Code	CR	€ HT
160	E080409	<b>1782900</b>	F08	<b>16,64</b>
200	E080410	<b>1782901</b>	F08	<b>18,43</b>



### PINCE 1000 V À BECS 1/2 RONDS COUDÉS 160 MM

Coudée à 40°, isolée jusqu'à 1000 V. BeCS fins offrant une parfaite accessibilité dans les espaces confinés (armoires électriques). BeCS finement striés avec coupe-fil latéral - Maxi 1,6 mm 160 kg/mm<sup>2</sup>. Poignée spéciale ergonomique pour un meilleur confort lors de coupes longues et très répétitives.



Longueur (mm)	Réf	Code	CR	€ HT
160	E050410	<b>1782908</b>	F08	<b>22,53</b>
200	E050411	<b>1782909</b>	F08	<b>25,19</b>



### PINCE POUR INSTALLATIONS ÉLECTRIQUES

Pour saisir les formes plates et rondes, plier, ébavurer, couper les câbles, dénuder et sertir les cosses. Dénudage de 0,7 - 1,5 et 2,5 mm<sup>2</sup>. Sertissage de cosses de 0,5 - 2,5 mm<sup>2</sup>. Coupe-câbles jusqu'à 5 x 2,5 mm<sup>2</sup>.



Longueur (mm)	Réf	Code	CR	€ HT
200	13 96 200	<b>1205359</b>	F07	<b>68,79</b>



### PINCE À DÉNUDER 170 MM

Pince à dénuder 170 mm. Parfaite pour dénuder les fils multibrins et monobrins de 0,75 à 6 mm<sup>2</sup>. Poignée ergonomique pour un meilleur confort. Fabriquée en France



Longueur (mm)	Réf	Code	CR	€ HT
170	E050106	<b>1782915</b>	F08	<b>19,44</b>



### PINCE À DÉNUDER AUTOMATIQUE

MultiStrip. Capacités de dénudage : 0,03 - 10 mm AWG : 32 - 7. Couteaux : acier à outil spécial, trempé à l'huile.



Longueur (mm)	Réf	Code	CR	€ HT
195	12 42 195	<b>1112863</b>	F07	<b>110,10</b>



### PINCE À DÉNUDER AUTOMATIQUE SWINGO®

Corps en nylon chargé de verre. Fonction coupe intégrée : 1,5 mm fil monobrin. 10 mm fil multibrin. Réglage de la longueur de dénudage de 3 à 18 mm. Dénudage de 0,02 à 10 mm.



Longueur (mm)	Réf	Code	CR	€ HT
	793936	<b>1050364</b>	Z00	<b>79,00</b>



### PINCE À DÉNUDER AUTOMATIQUE

Pour conducteurs unifilaires, multifilaires et fils fins de 0,2 à 6 mm<sup>2</sup>. S'adapte automatiquement aux différentes sections de fils sans détérioration des conducteurs. Coupe-fils jusqu'à 2,5 mm<sup>2</sup>.



Longueur (mm)	Réf	Code	CR	€ HT
180	12 62 180	<b>1218031</b>	F07	<b>44,16</b>



### COUPE-CÂBLES (PRINCIPE DU CLIQUET)

Outil laqué noir, poignées avec gaines bimatière. Capacité de coupe du câble en cuivre, multifilaire : 32 mm/240mm<sup>2</sup>. MCM 500. Acier à outils de qualité spéciale, forgé, trempé à l'huile.



Longueur (mm)	Réf	Code	CR	€ HT
250	95 31 250	<b>436029V</b>	F07	<b>252,18</b>



### COUPE-CÂBLES À CLIQUET

Pour couper les câbles en cuivre et en alu, uni/multi filaires, sans écrasement. Prise d'une seule main grâce au principe du cliquet. Effort physique réduit grâce à une démultiplication très élevée.



Longueur (mm)	Réf	Code	CR	€ HT
250	95 36 250	<b>1205361</b>	F07	<b>284,32</b>



### ASSORTIMENT DE SERTISSAGE POUR EMBOUTS DE CÂBLE

En coffret TANOS MINI-systainer®. Fermeture T-Loc manipulable à une main. Deux plateaux en plastique empilables comportant chacun 6 compartiments. Avec un assortiment d'embouts de câble avec ou sans col en plastique.



Composition	Réf	Code	CR	€ HT
Avec pince 975306	97 90 09	<b>1205360</b>	F07	<b>329,07</b>



### PINCE À SERTIR

Pince automatique pour cosses, pour embouts de câbles avec col de plastique. Capacité : 0,08-16 mm<sup>2</sup>, AWG 28-7. Transmission de force optimale grâce à la démultiplication, sertissage à 4 pans.



Longueur (mm)	Réf	Code	CR	€ HT
180	97 53 04	<b>1245268</b>	F07	<b>196,24</b>



### PINCE À SERTIR STANDARD

Sertissage de cosses pré-isolées de 1,5 - 2,5 - 6 mm maxi et cosses tubulaires de 1,5 à 6 mm maxi. Dénudage de 0,75 à 6 mm maxi.



Longueur (mm)	Réf	Code	CR	€ HT
220	E117903	<b>1142722</b>	F08	<b>21,51</b>



### COUPE-CÂBLES CUIVRE 220 MM

Capacité de coupe-câbles cuivre jusqu'à 12 mm de diamètre maxi. Gainage bimatière. 12 mm de diamètre maxi fil de cuivre.



Longueur (mm)	Réf	Code	CR	€ HT
220	E189874	<b>1142948</b>	F08	<b>20,95</b>



### CISAILLE MULTI-USAGE COUPE-TOUT

Ouverture des lames de 29 à 36 mm. Précis : tranchant de la lame légèrement cranté. Pour carton, caoutchouc, PVC, cuir de 5 mm. Tôle 0,5 mm, feuille alu jusqu'à 1 mm. Câble électrique Ø2,5 mm. Durites, tubes, etc...



Longueur (mm)	Réf	Code	CR	€ HT
205	980.PB	<b>7639380</b>	Z00	<b>14,40</b>



### PINCE-ÉTAU BECS COURTS

Corps chromé anticorrosion. Mors usinés avec précision. Denture sur toute la profondeur. Puissance de serrage réglable. Levier de déblocage.



Longueur (mm)	Réf	Code	CR	€ HT
190	E084808	<b>1141968</b>	F08	<b>13,43</b>
250	E084809	<b>1141969</b>	F08	<b>17,05</b>



### PINCE-ÉTAU À BECS LONGS

Boutonnière 5 positions : grande capacité de réglage : 110 mm. Finition : chromée. Largeur des becs : 17 mm. Denture sur toute la profondeur. Longueur : 250 mm. Ajustement très rapide sur n'importe quel type de pièces.



Longueur (mm)	Réf	Code	CR	€ HT
250	501APB	<b>1255370</b>	Z00	<b>40,30</b>



### TENAILLE RUSSE

Branches rigides semi arrondies. Taillants traités HF. Capacité de coupe maxi 4,5 mm pour fil doux et fil dur 160 kg/mm. Finition brunie tête polie.



Longueur (mm)	Réf	Code	CR	€ HT
220	E184302	<b>1142930</b>	F08	<b>19,18</b>
280	E184182	<b>1142926</b>	F08	<b>24,48</b>



### PINCE MULTIPRISE ENTRE-PASSÉE

Multi-positions. Bouton pushlock (breveté). Poignée ergonomique bi-matière. Finition : chromée noire. 17 positions.



Longueur (mm)	Réf	Code	CR	€ HT
260	E084648	<b>1141965</b>	F08	<b>23,88</b>



### PINCE MULTIPRISE ALLIGATOR 25 MM

Tête polie, poignées gainées en plastique antidérapant. Positions de réglage : 9. Capacité pour tubes : 2 Ø pouces. Capacité pour écrou, ouverture : 46 mm. Capacité pour tubes : 50 Ø m. Longueur : 250 mm.



Longueur (mm)	Réf	Code	CR	€ HT
250	88 01 250	<b>1095770</b>	F07	<b>24,02</b>



### PINCE MULTIPRISE ISOLÉE 1000 V

Pince multiprise 1000 Volts, fabriquée en France. 6 positions pour un réglage optimal. Capacité maximale de la mâchoire 36mm Poignée ergonomique bimatière.



Longueur (mm)	Réf	Code	CR	€ HT
240	E050415	<b>1782913</b>	F08	<b>26,53</b>



### PINCE MULTIPRISE AUTO-AJUSTABLE SMARTGRIP

Pince multiprise auto-ajustable SmartGrip. Capacité pour tubes : diamètre : 1 1/4" ou 32mm. Ouverture : 36 mm. En acier électrique au chrome vanadium, forgé, trempé à l'huile, poignées gainées en plastique antidérapant.



Longueur (mm)	Réf	Code	CR	€ HT
250	85 01 250	<b>889195X</b>	F07	<b>53,27</b>



### PINCE-CLÉS MULTIPRISE

Mâchoires parallèles lisses permettant de ne pas endommager les pièces serrées. Adaptée au montage des pièces nécessitant une force de serrage importante. En acier électrique au chrome vanadium, forgé, trempé à l'huile.



Longueur (mm)	Réf	Code	CR	€ HT
125	86 03 125	<b>1245273</b>	F07	<b>52,99</b>
150	86 03 150	<b>1153855</b>	F07	<b>59,17</b>
180	86 03 180	<b>436028K</b>	F07	<b>60,79</b>
250	86 03 250	<b>151291T</b>	F07	<b>69,62</b>
300	86 03 300	<b>434941N</b>	F07	<b>84,89</b>
400	86 03 400	<b>1245272</b>	F07	<b>149,76</b>



### PINCE MULTIPRISE COBRA

La pince multiprise de pointe : réglage à même la pièce par simple pression du bouton. Intérieur des mâchoires à dents spécialement trempées, dureté 61 HRC. Poignées ergonomiques.



Longueur (mm)	Réf	Code	CR	€ HT
125	87 01 125	<b>1177464</b>	F07	<b>27,70</b>
180	87 01 180	<b>434937V</b>	F07	<b>29,74</b>
250	87 01 250	<b>434938G</b>	F07	<b>31,60</b>
300	87 01 300	<b>434939R</b>	F07	<b>43,98</b>
400	87 01 400	<b>434940C</b>	F07	<b>76,95</b>
560	87 01 560	<b>436027Z</b>	F07	<b>128,79</b>



### COUPE-TUBE PER ET MULTICOUCHE

Permet de couper les tubes PER et multicouche Ø 12 à 25 mm et les gaines souples Ø 18 à 35 mm sans endommager le tube intérieur. Couteau interchangeable. Longueur 210 mm



Longueur (mm)	Réf	Code	CR	€ HT
210	90 25 20	<b>971527R</b>	F07	<b>111,13</b>



### COUPE-BOULONS COMPACT COBOLT®

Longueur : 200 mm. Tranchants de précision pour fils doux et durs ainsi que la corde à piano. Puissance de coupe particulièrement élevée et effort physique réduit grâce à une conception démultipliée très efficace.



Longueur (mm)	Réf	Code	CR	€ HT
200	71 32 200	<b>1167077</b>	F07	<b>53,88</b>



### COUPE-BOULONS 200 MM COMPACT

Pince atramentisée noire, poignées avec gaines bimatière minces. Forme 1. Capacité de coupe du fil métallique souple : 6,0 mm. Capacité de coupe du fil métallique semi-dur : 5,2 mm.



Longueur (mm)	Réf	Code	CR	€ HT
200	71 12 200	<b>434950I</b>	F07	<b>53,17</b>



### PINCE POUR COLLIERS PLASTIQUES

Pour tous colliers de 2,4 à 9 mm de large.



Longueur (mm)	Réf	Code	CR	€ HT
190	455B	<b>071175N</b>	F06	<b>82,51</b>



### COUPE-BOULONS BRAS TUBULAIRES

Mors forgés au chrome molybdène. Bras tubulaires. Capacité de coupe acier jusqu'à 160 kg/mm. Capacité de coupe donnée pour un rond acier de 100 kg/mm.



Longueur (mm)	Réf	Code	CR	€ HT
300	E195561	<b>1142968</b>	F08	<b>23,38</b>
350	E117750	<b>1142680</b>	F08	<b>24,91</b>
450	E117751	<b>1142681</b>	F08	<b>26,55</b>
600	E117752	<b>1142682</b>	F08	<b>33,55</b>
750	E117753	<b>1142683</b>	F08	<b>44,72</b>
900	E117754	<b>1142684</b>	F08	<b>63,64</b>
1050	E117755	<b>1142685</b>	F08	<b>89,43</b>

### VISSAGE



#### TOURNEVIS FENTE ÉLECTRICIEN

Manche ergonomique bi-matière, code couleur empreinte : rouge.



Longueur de la lame (mm)	Longueur totale (mm)	Dimension de l'empreinte	Réf	Code	CR	€ HT
50	149	2.5	E165006	<b>1142873</b>	F08	<b>2,45</b>
50	149	3	E164978	<b>1142871</b>	F08	<b>2,59</b>
75	177	3.5	E164983	<b>1142872</b>	F08	<b>2,59</b>
150	252	4	E165093	<b>1142876</b>	F08	<b>3,24</b>
250	352	4	E160102	<b>1142819</b>	F08	<b>8,06</b>
125	230	5.5	E165476	<b>1142913</b>	F08	<b>4,04</b>
250	355	5.5	E160103	<b>1142820</b>	F08	<b>10,96</b>
150	266	6.5	E165096	<b>1142877</b>	F08	<b>4,56</b>



#### TOURNEVIS FENTE MÉCANICIEN

Manche ergonomique bi-matière, code couleur empreinte : rouge.



Longueur de la lame (mm)	Longueur totale (mm)	Dimension de l'empreinte	Réf	Code	CR	€ HT
100	202	4	E165016	<b>1142874</b>	F08	<b>4,06</b>
125	230	5.5	E165482	<b>1142917</b>	F08	<b>4,10</b>
100	205	5.5	E165098	<b>1142878</b>	F08	<b>3,82</b>
125	241	6.5	E160206	<b>1142827</b>	F08	<b>5,17</b>
150	266	6.5	E165141	<b>1142880</b>	F08	<b>5,13</b>
175	291	8	E165138	<b>1142879</b>	F08	<b>7,26</b>



#### TOURNEVIS FENTE MÉCANICIEN AVEC ÉCROU

Manche ergonomique bi-matière, code couleur empreinte : rouge.



Longueur de la lame (mm)	Longueur totale (mm)	Dimension de l'empreinte	Réf	Code	CR	€ HT
150	266	6.5	E160202	<b>1142823</b>	F08	<b>7,98</b>
175	266	8	E160203	<b>1142824</b>	F08	<b>9,37</b>
200	226	10	E160204	<b>1142825</b>	F08	<b>10,09</b>
250	366	12	E160205	<b>1142826</b>	F08	<b>11,72</b>



#### TOURNEVIS PLATS ISOLÉS 1000 V

Pour vis à fente. Manche ergonomique bi-matière. Code couleur empreinte : rouge.



Longueur de la lame (mm)	Longueur totale (mm)	Dimension de l'empreinte	Réf	Code	CR	€ HT
50	149	2.5	E165410	<b>1142900</b>	F08	<b>3,56</b>
75	177	3.5	E165411	<b>1142901</b>	F08	<b>3,94</b>
100	202	4	E165412	<b>1142902</b>	F08	<b>4,20</b>
150	255	5.5	E165413	<b>1142903</b>	F08	<b>6,37</b>
150	266	6.5	E165420	<b>1142910</b>	F08	<b>7,42</b>





### TOURNEVIS BOULE POUR VIS À FENTE ELEC

Manche ergonomique bi-matière, code couleur : rouge.  
Lames en acier chrome vanadium.



Longueur de la lame (mm)	Longueur totale (mm)	Dimension de l'empreinte	Réf	Code	CR	€ HT
30	86	4	E165484	<b>1142919</b>	F08	<b>4,16</b>
30	86	5.5	E165400	<b>1142894</b>	F08	<b>4,36</b>
30	869	6.5	E165404	<b>1142895</b>	F08	<b>4,40</b>



### TOURNEVIS POUR VIS PHILLIPS®

Manche ergonomique bi-matière confortable et efficace.  
Code couleur empreinte : jaune. Lames en acier au chrome vanadium rondes chromées. Extrémité sablée.



Longueur de la lame (mm)	Longueur totale (mm)	Dimension de l'empreinte	Réf	Code	CR	€ HT
75	177	PH0	E165206	<b>1142882</b>	F08	<b>2,85</b>
100	205	PH1	E165207	<b>1142883</b>	F08	<b>4,16</b>
125	230	PH2	E165209	<b>1142884</b>	F08	<b>4,94</b>



### TOURNEVIS ISOLÉS 1000 VOLTS POUR VIS PHILLIPS®

Manche ergonomique bi-matière confortable et efficace.  
Code couleur empreinte : jaune. Chaque produit est testé sous 10 000 Volts. Lame ronde, brunie avec isolation en PVC orange.



Longueur de la lame (mm)	Longueur totale (mm)	Dimension de l'empreinte	Réf	Code	CR	€ HT
75	177	PH0	E165414	<b>1142904</b>	F08	<b>4,10</b>
100	205	PH1	E165415	<b>1142905</b>	F08	<b>6,17</b>
125	230	PH2	E165416	<b>1142906</b>	F08	<b>7,70</b>
150	355	PH3	E165421	<b>1142911</b>	F08	<b>10,75</b>



### TOURNEVIS BOULE POUR VIS PHILLIPS®

Manche ergonomique bi-matière. Code couleur empreinte jaune. Lames en acier au chrome vanadium ronde fraisée, chromée. Extrémité sablée. Tournevis compact idéal pour les vis difficiles d'accès.



Longueur de la lame (mm)	Longueur totale (mm)	Dimension de l'empreinte	Réf	Code	CR	€ HT
30	86	PH1	E165406	<b>1142896</b>	F08	<b>4,36</b>
30	86	PH2	E165407	<b>1142897</b>	F08	<b>4,60</b>



### TOURNEVIS POUR VIS POZIDRIV®

Manche ergonomique bi-matière confortable et efficace.  
Code couleur empreinte : bleu. Lame en acier au chrome vanadium ronde chromée. Extrémité sablée.



Longueur de la lame (mm)	Longueur totale (mm)	Dimension de l'empreinte	Réf	Code	CR	€ HT
75	177	PZ0	E165319	<b>1142885</b>	F08	<b>3,12</b>
100	205	PZ1	E165335	<b>1142886</b>	F08	<b>4,46</b>
125	230	PZ2	E165337	<b>1142887</b>	F08	<b>5,09</b>



### TOURNEVIS ISOLÉS 1000 VOLTS POUR VIS POZIDRIV®

Manche ergonomique bi-matière confortable et efficace.  
Code couleur empreinte : bleu. Chaque produit est testé sous 10 000 Volts. Lame ronde, brunie avec isolation en PVC orange.



Longueur de la lame (mm)	Longueur totale (mm)	Dimension de l'empreinte	Réf	Code	CR	€ HT
75	177	PZ0	E165417	<b>1142907</b>	F08	<b>4,38</b>
100	205	PZ1	E165418	<b>1142908</b>	F08	<b>6,33</b>
125	230	PZ2	E165419	<b>1142909</b>	F08	<b>7,76</b>
150	355	PZ3	E165422	<b>1142912</b>	F08	<b>10,75</b>



### TOURNEVIS BOULE POUR VIS POZIDRIV®

Manche ergonomique bi-matière. Code couleur empreinte : bleu. Lames en acier au chrome vanadium rondes fraisées. Extrémité sablée. Tournevis compact idéal pour les vis difficiles d'accès.



Longueur de la lame (mm)	Longueur totale (mm)	Dimension de l'empreinte	Réf	Code	CR	€ HT
30	86	PZ1	E165408	<b>1142898</b>	F08	<b>4,78</b>
30	86	PZ2	E165409	<b>1142899</b>	F08	<b>4,99</b>



### TOURNEVIS FENTE/PH JEU DE 6

Mécanicien : 2,5 x 75 - 3 x 75 - 4 x 100 - 5,5 x 125 mm.  
Tournevis Phillips® : PH1 x 100 - PH2 x 125.



Dimension de l'empreinte	Réf	Code	CR	€ HT
2,5 x 75 - 3 x 75 - 4 x 100 - 5,5 x 125 - PH1 - PH2	E160902	<b>1142852</b>	F08	<b>26,21</b>



### TOURNEVIS PH/FENTE JEU DE 10

Dimension de l'empreinte	Réf	Code	CR	€ HT
2,5 x 75 - 3 x 75 - 4 x 30 - 4 x 100 - 5,5 x 125 - 6,5 x 150 - PH0 - PH1 - PH2 - PZ2	E160905	<b>1142855</b>	F08	<b>46,41</b>



### TOURNEVIS FENTE/PZ JEU DE 6

Electricien : 3,5 x 75 - 5,5 x 125 mm. Mécanicien : 6,5 x 150 - 8 x 175. Tournevis Pozidriv® : PZ1 x 100 - PZ2 x 125.



Dimension de l'empreinte	Réf	Code	CR	€ HT
3,5 x 75 - 5,5 x 125 - 6,5 x 150 - 8 x 175 - PZ1 - PZ2	E160903	<b>1142853</b>	F08	<b>30,67</b>



### JEU DE 8 TOURNEVIS PROTWIST

Ce jeu de tournevis contient : - 4 tournevis fente : AT4x100 - AT5,5x125 - AT6,5x150 - AT8x150 - 2 tournevis Philips : PH1 ATP1x100 - PH2 ATP2x125 - 2 tournevis Pozidriv : PZ1 ATD1x100 - PZ2 ATD2x125 - Traitement thermique en ligne : + 50% de durée de vie et + 100% de résistance. - Matière du manche : Soft Grip pour plus de confort et toujours résistant aux produits chimiques. - Traitement « tri-coating » de la lame (Zinc-Nickel-Chrome) : 4 fois plus de résistance à la corrosion. - Ergonomie optimisée du manche : + 10% de couple. - Marquage laser : pour une meilleure résistance à l'usure. - Usinage des empreintes par commande numérique : meilleure adaptation de la vis en augmentant le transfert de couple et en réduisant l'usure.



Dimension de l'empreinte	Réf	Code	CR	€ HT
4 x 100 - 5,5 x 125 à 6,5 x 150 - 8 x 150 - PH1 - PH2 - PZ1 - PZ2	AT.J8PB	<b>2907128</b>	Z00	<b>39,00</b>



### JEU DE 10 TOURNEVIS PROTWIST

Ce jeu de tournevis contient : - 5 tournevis plats : 2,5x75 - 4x100 - 5,5x125 - 6,5x150 - 8x175 - 3 tournevis Phillips : 0x75 - 1x100 - 2x125 - 2 tournevis Pozidriv : 1x100 - 2x125 - Traitement thermique en ligne : + 50% de durée de vie et + 100% de résistance. - Matière du manche : Soft Grip pour plus de confort et toujours résistant aux produits chimiques. - Traitement « tri-coating » de la lame (Zinc-Nickel-Chrome) : 4 fois plus de résistance à la corrosion. - Ergonomie optimisée du manche : + 10% de couple. - Marquage laser : pour une meilleure résistance à l'usure. - Usinage des empreintes par commande numérique : meilleure adaptation de la vis en augmentant le transfert de couple et en réduisant l'usure.



Dimension de l'empreinte	Réf	Code	CR	€ HT
2,5 x 75 - 3,5 x 100 - 5,5 x 125 - 6 x 150 - 8 x 175 - PH0 - PH1 - PH2 - PZ1 - PZ2	ATW.J10PB	<b>2907132</b>	Z00	<b>48,10</b>



### TOURNEVIS ISOLÉS 1000 VOLTS FENTE / PZ JEU DE 6

Tournevis pour vis à fente : 2,5 x 50 - 3,5 x 75 - 4 x 100 - 5,5 x 150 mm. Tournevis Pozidriv® : PZ1 x 100 - PZ2 x 125.



Dimension de l'empreinte	Réf	Code	CR	€ HT
2,5 x 50 - 3,5 x 75 - 4 x 100 - 5,5 x 150 - PZ1 - PZ2	E160911	<b>1142861</b>	F08	<b>31,38</b>



### TOURNEVIS ISOLÉS 1000 V FENTE/PH EN JEU DE 6

Tournevis pour vis à fente : 2,5 x 50 - 3,5 x 75 - 4 x 100 - 5,5 x 150 mm. Tournevis Phillips® : PH1 x 100 - PH2 x 125.



Dimension de l'empreinte	Réf	Code	CR	€ HT
2,5 x 50 - 3,5 x 75 - 4 x 100 - 5,5 x 150 - PH1 - PH2	E160910	<b>1142860</b>	F08	<b>31,60</b>



### JEU DE 6 TOURNEVIS PROTWIST - LAME ULTRA FINE ISOLÉE 1 000 V

Dimension de l'empreinte	Réf	Code	CR	€ HT
2,5 x 75 - 3,5 x 75 - 4 x 100 - 5,5 x 125 - PZ1 - PZ2	ATDVE.J6PB	<b>2907154</b>	Z00	<b>33,40</b>



### TOURNEVIS TESTEUR

100/500 Volts. Dimension lame : 3 x 66 mm.

Longueur de la lame (mm)	Dimension de l'empreinte	Réf	Code	CR	€ HT
60	3	E161101	<b>1142869</b>	F08	<b>2,65</b>



### TOURNEVIS PORTE-EMBOUS REVOLVER À CLIQUET

Réservoir 6 embouts. Livré avec : Fente : 4 - 5,5 - 6 mm, Phillips® : PH1-PH2, Pozidriv® : PZ1-PZ2.

Dimension de l'empreinte	Réf	Code	CR	€ HT
4 - 5,5 - 6,5 - PH1 - PH2 - PZ1 - PZ2	E160802	<b>1142849</b>	F08	<b>30,57</b>



### TOURNEVIS À CLIQUET 3 EN 1 ACL.2A2PB

Tournevis à cliquet multi fonction : Fonction clé en T pour travailler en force. Fonction tournevis Nano pour les espaces confinés. Livré avec un tournevis porte-lame, une lame porte-embout, un jeu de 28 embouts en étui.

Réf	Code	CR	€ HT
ACL.2A2PB	<b>1314807</b>	Z00	<b>60,90</b>



### PORTE-EMBOUS MAGNÉTIQUE 1/4"

Magnétique. Longueur 60 mm.

Réf	Code	CR	€ HT
E113648	<b>1142282</b>	F08	<b>8,34</b>



### EMBOUS 1/4" COFFRET 49 PIÈCES

Embouts : fente, Phillips®, Pozidriv®, Torx®, Résistor®, 6 pans. Porte-embouts magnétique à bague de verrouillage.

Dimension de l'empreinte	Réf	Code	CR	€ HT
4 - 4,5 - 5,5 - PH1 - PH2 - PH3 - PZ1 - PZ2 - PZ3 - T10 - T15 - T20 - T25 - T30 - TT10 - TT15 - TT20 - TT25 - TT30 - TT40 - 2 - 3 x 2 - 4 x 2 - 5 x 2 - 6 x 2	E131701	<b>1142769</b>	F08	<b>36,20</b>



### EMBOUS DE VISSAGE + 1 PORTE-EMBOUS EN COFFRET

Set de 32 embouts de vissage + 1 porte-embouts en coffret ROBUSTLINE. PH, PZ, HEX, Plat, Torx et Torx-percé.



Conditionnement	Réf	Code	CR	€ HT
32	2607017319	<b>1119975</b>	F04	<b>22,71</b>



### EMBOUS ET DOUILLES DE VISSAGE EN COFFRET 43 PIÈCES

Set de 43 pièces avec porte-embouts universel à changement rapide et porte-embouts magnétique. Livrés en coffret antichoc.



Réf	Code	CR	€ HT
2607017164	<b>1201390</b>	F04	<b>49,29</b>

### COUPE - SCIAGE



### CISAILLE À TÔLE DÉMULTIPLIÉE 2-14-563

Cisaille à tôle démultipliée bimatière 2 lames étroites - 250 mm pour coupe droite 2-14-563



Longueur (mm)	Réf	Code	CR	€ HT
250	2-14-563	<b>493391J</b>	F74	<b>23,14</b>



### CISEAUX ÉLECTRICIEN 155 MM

Lame en acier inox avec tranchant à coupe-câble. Tête polie, poignées avec gaines bi-matière, renforcées de fibres de verre. Livrés avec pochette de ceinture en plastique. Longueur : 155 mm.



Longueur (mm)	Réf	Code	CR	€ HT
155	95 05 155 SB	<b>1245918</b>	F07	<b>22,10</b>



### OUTIL À DÉGAINER ERGO STRIP

Outil pour le dégainage et le dénudage rapide et précis de tous types de câbles ronds et hydrofuges standards, câbles de données et câbles coaxiaux. Pour les sections 0,2 / 0,3 / 0,8 / 1,5 / 2,5 / 4 mm<sup>2</sup>.



Largeur (mm)	Réf	Code	CR	€ HT
247	16 95 01 SB	<b>1795097</b>	F07	<b>46,61</b>



### OUTIL À DÉGAINER 165 MM

Boîtier en plastique résistant aux chocs, avec couteau et lame à crochet, livré avec capuchon protecteur. Capacités de dénudage : Ø 8-28 mm.



Longueur (mm)	Réf	Code	CR	€ HT
165	16 20 165 SB	<b>493289F</b>	F07	<b>26,42</b>



### OUTIL À DÉGAINER 135 MM

Capacités de dénudage : 6-29 Ø mm. Pour dégainer les câbles ronds en PVC, caoutchouc, silicone, PTFE.



Réf	Code	CR	€ HT
16 30 135 SB	<b>562116I</b>	F07	<b>61,70</b>



### DÉGAINEUR MULTIFONCTION

Permet de dénuder, couper et dégainer les câbles de 4 à 28 mm.



Réf	Code	CR	€ HT
872271	<b>1174368</b>	Z00	<b>31,50</b>



### COUPEAU ÉLECTRICIEN 2 LAMES

Lame serpette inox 60 mm. Lame droite inox 80 mm.  
Manche bois.



Longueur (mm)	Réf	Code	CR	€ HT
170	E117767	1142694	F08	13,95



### COUPEAUX FERMANTS

Couteaux fermants à lame en acier carbone avec bague de sécurité.



Longueur (mm)	Réf	Code	CR	€ HT
80	113080	077268I	F76	9,87
100	113100	442081H	F76	13,99



### CUTTER

Chariot porte-lame et guide-lame en acier inoxydable.  
Longueur : 135mm.



Largeur (mm)	Longueur (mm)	Réf	Code	CR	€ HT
9	135	0-10-409	187423J	F74	8,69
18	165	0-10-418	187323B	F74	10,00
25	180	0-10-425	754126I	F74	15,71



### CUTTER INTERLOCK 18 MM

Longueur : 165mm.  
Corps métallique.



Largeur (mm)	Longueur (mm)	Réf	Code	CR	€ HT
18	165	0-10-018	034324S	F74	12,96



### CUTTER 25 MM

Corps bimatière Dynagrip ergonomique.  
Lame sécable en 7 segments.  
Épaisseur de 0.7mm lors de travaux intensifs.  
Longueur : 180mm.  
Chariot porte lame et guide en acier inoxydable.  
Livré avec 1 lame de rechange.



Réf	Code	CR	€ HT
1-10-425	527346Y	F74	14,14



### LAMES DE CUTTER

Distributeur de 10 lames. Épaisseur renforcée. Lames sécables.



Hauteur (mm)	Longueur (mm)	Réf	Code	CR	€ HT
9	9.5	0-11-300	037548S	F74	4,31
18	110	0-11-301	053782Y	F74	5,71
25	110	0-11-325	527348U	F74	13,47



### COUPEAU À LAME RÉTRACTABLE 155 MM

Classique à lame rétractable. Système interlock de blocage de la lame. Corps en alliage de zinc.



Longueur (mm)	Réf	Code	CR	€ HT
155	2-10-099	037536Q	F74	10,35



### COUPEAU À LAME RÉTRACTABLE

Corps ergonomique bi-matière, spécial usage intensif.  
Remplacement frontal de la lame sans outil par simple pression sur un bouton. Rechargement automatique de la lame. Réservoir de 5 lames trapèze incorporé (fournies).



Réf	Code	CR	€ HT
0-10-237	1245876	F74	18,45



### LAME DE COUPEAUX - 10 PIÈCES - 1991

Épaisseur de lame fine : idéal pour les travaux de coupe fine et précise - Lame adaptée à tous les couteaux stanley - Lame petit trapèze réversible 2 pointes - Épaisseur 0,45 mm - Longueur : 50 mm



Longueur (cm)	Réf	Code	CR	€ HT
5	2-11-911	1746490	F74	5,75



### LAME DE COUPEAUX - 10 PIÈCES - 1992

Épaisseur de lame épaisse : idéal pour les travaux de coupe intensif (tapis, linoléum et tout support exigeant une lame résistante) - Modèle long pour tous types de travaux de coupe - Lame adaptée à tous les couteaux stanley - Lame grand trapèze réversible 2 pointes - Très résistante - Épaisseur 0,65 mm - Longueur 62 mm



Longueur (cm)	Réf	Code	CR	€ HT
6.2	2-11-921	1746491	F74	6,59



### LAME DE COUPEAUX - 10 PIÈCES - 1996

Pointes effilées - Lame double crochet réversible pour moquette et revêtements de sols souples



Longueur (cm)	Réf	Code	CR	€ HT
5	2-11-983	1746499	F74	9,14



### GRATTOIR POUR PARE-BRISE E201519

Avec poignée en plastique et porte-lame en métal. Lames remplaçables. 1 lame fournie.



Réf	Code	CR	€ HT
E201519	1306698	F08	12,24



### SCIE FATMAX® SPÉCIALE PVC

Denture spécifique 11 dents/pouce : sciage rapide et net, plus besoin d'ébavurer les tubes. Épaisseur de lame de 0.86 mm : précision de coupe améliorée, évite le flambage de la lame.



Longueur (mm)	Réf	Code	CR	€ HT
300	2-17-206	1063358	F74	30,66



### SCIE À GUICHET FATMAX® SPÉCIALE PANNEAUX DE PLÂTRE

Denture JetCut 7 dents au pouce.



Longueur (mm)	Réf	Code	CR	€ HT
150	0-20-556	432195T	F74	19,87



### SCIE ÉGOÏNE JETCUT COUPE FINE

380 mm HP. Coupe fine (Bois-Petite Section) Denture JetCut fine 11 dents/pouce coupe en travers. Lame en acier de qualité suédoise de 0,85mm d'épaisseur. Poignée permettant un traçage à 45° et 90°.



Longueur (mm)	Réf	Code	CR	€ HT
380	2-15-594	055181V	F74	24,87
450	2-15-595	055185N	F74	26,10
500	2-15-599	055186Y	F74	27,41



### SCIE À MAIN POUR TOUS LES TYPES DE LAMES DE SCIE SABRE

Avec emmanchement compatible avec tous les types de lames de scie sabre. Poignée soft grip, permet de stocker 2 lames.



Réf	Code	CR	€ HT
2608000495	1162578	F04	33,48



### MONTURE DE SCIE À MÉTAUX COMPACT

Monture à structure métal-résine antichoc. Légèreté et compacité.

Largeur (mm)	Longueur (mm)	Réf	Code	CR	€ HT
145	385	601PB	<b>112343T</b>	Z00	<b>22,50</b>



### SCIE À MÉTAUX POIGNÉE REVOLVER

Tension jusqu'à 100 kg. Capacité de coupe de 100 mm. Pré-tension de la lame grâce à un système de levier. Livrée avec une lame bimétal. Archet en acier chromé. Lame 300 mm.



Longueur (mm)	Réf	Code	CR	€ HT
376	E115122	<b>114249A</b>	F08	<b>16,99</b>



### LAME DE SCIE HSS

Lames bimétal pratiquement incassables. Partie denture en acier super rapide HSS, capable de supporter les sciages les plus difficiles. Marquage donnant le sens du sciage. Présentation en boîte de 10 lames.

Longueur totale (mm)	Nombre de dents	Réf	Code	CR	€ HT
300	10	043004	<b>067396S</b>	F33	<b>33,83</b>
300	12	043006	<b>067397D</b>	F33	<b>33,83</b>



## MARTELLERIE



### MARTEAU DE SOUDEUR

Longueur : 240mm. Poids : 300g. Tête à pointe affûtée et panne tranchante. Pour éliminer le laitier de soudure.

Longueur (mm)	Réf	Code	CR	€ HT
240	1-54-719	<b>007053Z</b>	F74	<b>17,61</b>



### MARTEAU RIVOIR MANCHE FIBRE DE VERRE

Emmanchement par téton crantés + encollage époxy. Manche en fibre de verre plus large pour donner plus de force. Tête forgée et chanfreinée anti-éclats.

Hauteur de la tête (en mm)	Réf	Code	CR	€ HT
25	STHT0-54129	<b>2138847</b>	F74	<b>15,49</b>
30	STHT0-54131	<b>2138848</b>	F74	<b>17,76</b>
35	STHT0-54154	<b>2138849</b>	F74	<b>21,26</b>
40	STHT0-54155	<b>2138850</b>	F74	<b>25,99</b>
45	STHT0-54156	<b>2138851</b>	F74	<b>36,50</b>
50	STHT0-54157	<b>2138852</b>	F74	<b>41,50</b>



### MASSETTE MANCHE FIBRE DE VERRE

Manche en fibre de verre plus large pour donner plus de force. Manche bi-matière nervuré pour une meilleure prise en main. Grip étendu pour un balancement optimum et une meilleure ergonomie de la poignée.

Poids (gr)	Réf	Code	CR	€ HT
1250	STHT0-54127	<b>2138845</b>	F74	<b>24,40</b>
1500	STHT0-54128	<b>2138846</b>	F74	<b>30,53</b>



### MARTEAU DE MENUISIER - MANCHE FIBRE DE VERRE

Liaison Epoxy de la tête - Manche en fibre de verre plus large pour donner plus de force - Manche bi-matière nervuré pour une meilleure prise en main - Grip étendu pour un balancement optimum et une meilleure ergonomie de la poignée - Répartition du poids du marteau pour plus d'efficacité : maximisation de la force du coup et donc moins de fatigue pour l'utilisateur



Poids (kg)	Diamètre de la tête (mm)	Réf	Code	CR	€ HT
0.5	30	STHT0-54160	<b>2138855</b>	F74	<b>22,03</b>
0.315	25	STHT0-54159	<b>2138854</b>	F74	<b>17,68</b>
0.16	20	STHT0-54158	<b>2138853</b>	F74	<b>16,19</b>



### MASSES MANCHE FIBRAGOM

Masses couple avec manche antiglisse et antivibration. Revêtement caoutchouc antidérapant pour une prise en main confortable et efficace.



Largeur (mm)	Longueur (mm)	Réf	Code	CR	€ HT
155	900	470631	<b>1084993</b>	F07	<b>50,61</b>
162	910	470636	<b>1085165</b>	F07	<b>62,35</b>



### BURINS À PROFIL CONSTANT

Traités pour 54-58 HRc.

Largeur (mm)	Longueur (mm)	Réf	Code	CR	€ HT
21	150	E150702	<b>1142804</b>	F08	<b>8,38</b>
24	200	E150703	<b>1142805</b>	F08	<b>10,45</b>
27	250	E150704	<b>1142806</b>	F08	<b>12,34</b>



### CHASSE-GOUPILLES

Jeu de 6 chasse-goupilles de 2 à 8 mm. Largeur 352 mm.

Réf	Code	CR	€ HT
E418226	<b>1142993</b>	F08	<b>11,72</b>



## RANGEMENT



### COFFRET D'OUTILS EN ALUMINIUM Y-114C

Caisse à outils compacte et pratique au design moderne. Garnie avec 114 outils. Parfaite pour votre maison, véhicule de service ou résidence secondaire. Outillage de maintenance avec cliquet et douilles, pinces, marteau, tournevis, scie à métaux, cutter...



Composition	Réf	Code	CR	€ HT
114 outils	Y-114C	<b>2821745</b>	F07	<b>176,28</b>



363,35 € HT



## COFFRET D'OUTILS 174 PIÈCES - Y-174-VDE

Coffret avec structure en aluminium.  
Poches en toile avec coutures doubles pour une longévité maximale.  
Insert en mousse bicolore pour un rangement et une vue d'ensemble excellents.  
Complète, toujours le bon outil à portée de main.



Désignation	Nombre d'outils	Réf	Code	CR
Coffret de dépannage Y174-VDE	174	Y-174-VDE	<b>3192195</b>	F07



### SERVANTE ÉQUIPÉE 209 OUTILS

Comprenant des modules cliquet douilles 1/2" et 1/4" et accessoires, clés mixtes et à pipe, outils de frappe et martellerie, clés mâles, embouts de vissage et tournevis.  
Dimensions : H. 987 x l. 500 x L. 800 mm.  
Coloris : bleu/gris.



Réf	Code	CR	€ HT
E220314	<b>1180921</b>	F08	<b>1341,22</b>



### SERVANTE 6 TIROIRS

Plan de travail en polypropylène chargé fibre (résistance à une charge statique de 700 kg)  
6 tiroirs : 3 tiroirs hauteur 60 mm / 2 tiroirs hauteur 130 mm / 1 tiroir d'une hauteur : 200 mm



Hauteur (mm)	Largeur (mm)	Longueur (mm)	Réf	Eco-mob	Code	CR	€ HT
970	515	748	E010192	1,60	<b>1782920</b>	F08	<b>628,06</b>



### SERVANTES ROLL 6 TIROIRS - 3 MODULES PAR TIROIR - COLORIS ROUGE

Plan de travail en polypropylène chargé fibre (résistance à une charge statique de 700 kg)  
6 tiroirs : 3 tiroirs hauteur 60 mm / 2 tiroirs hauteur 130 mm / 1 tiroir d'une hauteur : 200 mm



Hauteur (mm)	Largeur (mm)	Longueur (mm)	Coloris	Réf	Eco-mob	Code	CR	€ HT
970	515	748	Rouge/Noir	ROLL.6M3PB	5,35	<b>1417740</b>	Z00	<b>390,00</b>



### COFFRE DE CHANTIER ÉTANCHE FATMAX 90 L

Coffre de chantier étanche. Plateau porte-outils et rangements verticaux amovibles. Couvercle utilisable comme surface de travail. Roues tout terrain et poignée télescopique pour faciliter le transport. Livré vide.



Hauteur (cm)	Largeur (cm)	Longueur (cm)	Coloris	Réf	Code	CR	€ HT
43	51.6	74.8	Noir	FMST1-73601	<b>1257077</b>	F74	<b>140,10</b>
51.6	43.1	91	Noir	1-94-850	<b>1084164</b>	F74	<b>213,61</b>



### SAC À OUTILS TEXTILE 382655

Sac textile fonctionnel et durable - Sangle d'épaule avec coussin - Poignée en cuir - Soute rigide et résistante à l'eau - Cloison spéciale pour tournevis



Réf	Code	CR	€ HT
382655	<b>2142535</b>	F33	<b>62,27</b>



### SAC À OUTILS TEXTILE

Rangements multiples et pratiques. Contient jusqu'à 15kg de charge (selon modèle). Capote de fermeture souple et protectrice. Tissu épais et résistant : 1200 x 1200 deniers.



Hauteur (cm)	Largeur (cm)	Longueur (cm)	Charge maxi (kg)	Réf	Code	CR	€ HT
37	200	340	15	382660	<b>1082731</b>	F33	<b>99,18</b>
20	320	380	12	382650	<b>1157452</b>	F33	<b>81,65</b>



### SAC À DOS À ROULETTES

Tissu très résistant 600 x 600 deniers. Poches intérieures et compartiments. Bretelles réglables rembourrées avec poignée de transport sur le dessus. Poignée télescopique et roulettes intégrées.



Coloris	Réf	Code	CR	€ HT
Bleu	E010602	<b>1237834</b>	F08	<b>108,00</b>



### SAC TEXTILE PREMIÈRE INTERVENTION

Sac compact, idéal pour les petites interventions. Pratique à transporter grâce à la double poignée et la sangle ajustable. Larges pieds caoutchouc. Ouverture à 100 % pour un accès rapide au contenu du sac.



Hauteur (mm)	Largeur (mm)	Longueur (mm)	Coloris	Réf	Code	CR	€ HT
170	180	450	Noir/Rouge	BS.SMBPB	<b>1245915</b>	Z00	<b>32,20</b>



### SERVANTE CANTILEVER FATMAX®

Poignée télescopique. Organisateur à cloisons amovibles. Encoche en V sur le couvercle pour découpes d'appoint. Verrouillage de sécurité pour éviter les replis accidentels. Roues de grand diamètre.



Hauteur (cm)	Largeur (cm)	Longueur (cm)	Coloris	Réf	Code	CR	€ HT
73.3	41.3	54.9	Noir/Gris	1-94-210	<b>998983R</b>	F74	<b>234,43</b>



### BOÎTES À OUTILS ÉTANCHES FATMAX

Taille 23" ou 28". En polypropylène robuste, imperméable. Plateau porte-outils amovible. Poignée ergonomique. Attaches métalliques anticorrosion. Cadenassable.



Hauteur (cm)	Largeur (cm)	Longueur (cm)	Matière	Coloris	Réf	Code	CR	€ HT
30.5	26.7	58.4	Polypropylène	Noir	1-94-749	<b>1068863</b>	F74	<b>60,53</b>

**STANLEY**

**BOÎTE À OUTILS BATIPRO**

Série Millénium. 2 organisateurs sur le couvercle. Attaches métalliques résistantes. Poignée articulée. Porte outils amovibles intégré. Cadenassable pour réf 92-066 et 92-067.



Hauteur (cm)	Largeur (cm)	Longueur (cm)	Coloris	Contenance (l)	Réf	Code	CR	€ HT
26	24.8	48.9	Noir/Jaune	21	1-92-066	<b>543613D</b>	F74	<b>27,32</b>

**STANLEY**

**BOÎTE À 10 COMPARTIMENTS**

Boîte à compartiments FatMax avec fermoirs métalliques. Equipée de 10 compartiments amovibles pour rangement de petites pièces. Accroches latérales pour empiler plusieurs mallettes. Couvercle transparent incassable.



Hauteur (mm)	Longueur (mm)	Réf	Code	CR	€ HT
64	446	1-97-517	<b>1174678</b>	F74	<b>32,65</b>
106	446	1-97-518	<b>1174679</b>	F74	<b>37,61</b>

**STANLEY**

**BOÎTE À COMPARTIMENTS STANDARD**

Corps en polypropylène. Couvercle en ABS très résistant aux chocs. Livrés avec des séparateurs de compartiments amovibles. Poignée moulée pour plus de confort.

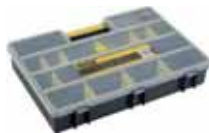

Hauteur (cm)	Largeur (cm)	Longueur (cm)	Matière	Coloris	Réf	Code	CR	€ HT
7.9	32.7	45.7	Polypropylène/ABS	Noir/Jaune	1-92-762	<b>064323P</b>	F74	<b>25,82</b>



## Click & Collect

**SEULEMENT CHEZ TÉRÉVA !**

**JE COMMANDE**



**SUR [tereva-direct.fr](http://tereva-direct.fr)**

**10 MIN. APRÈS,**



**JE RETIRE MA COMMANDE DANS L'AGENCE SÉLECTIONNÉE**

**PRIORITÉ**



**JE SUIS PRIORITAIRE À LA CAISSE**

**tereva-direct.fr**

OUTILLAGE MAÇON



**FARDIER HEXAGONAL SANS FEU BLANC**

Fardier hexagonal sans feu, boîtier blanc en polypropylène très résistant. 6 faces rouges rétro réfléchissantes. Fixation par chaîne et mousqueton.



Fixation	Matière	Symbole catégoriel	Coloris signalétique	Réf	Code	CR	€ HT
Chaîne et mousqueton	Polypropylène	Avertissement	Rouge et blanc	510101	<b>106126M</b>	F07	<b>27,09</b>



**COUTEAUX DE PEINTRE**

Manche bois verni. Lame en acier trempé, effilée, aspect meulé. Virole en acier laitoné.



Largeur (mm)	Matière	Réf	Code	CR	€ HT
30	Acier traité	4831 3	<b>545638W</b>	F41	<b>2,99</b>
60	Acier traité	4831 6	<b>545641D</b>	F41	<b>3,92</b>
80	Acier traité	4831 8	<b>545643Z</b>	F41	<b>4,78</b>



**GRATTOIR COFFRAGE MONOBLOC**

A douille et lame en acier. Epaisseur : 1mm. Diamètre de la douille : 35mm.



Largeur (mm)	Longueur (mm)	Réf	Code	CR	€ HT
160	300	400103	<b>1085006</b>	F07	<b>10,29</b>



**TRUELLE LANGUE DE CHAT**

Soudées de qualité professionnelle. Manche ergonomique et poignée bi-matière.



Largeur (mm)	Longueur (mm)	Matière	Réf	Code	CR	€ HT
50 ①	140	Métal bi-matière	432301	<b>1085127</b>	F07	<b>5,73</b>
55 ①	160	Métal bi-matière	432302	<b>1085128</b>	F07	<b>5,82</b>
60 ①	180	Métal bi-matière	432303	<b>1085135</b>	F07	<b>5,84</b>
65 ②	140	Métal, Bois	431001	<b>1084983</b>	F07	<b>5,31</b>
130	160	Métal, Bois	431002	<b>1085123</b>	F07	<b>5,53</b>



**TRUELLE ITALIENNE RONDE**

Truelle ronde lisseuse soudée de qualité professionnelle et manche ergonomique poignée bi-matière.



Réf	Code	CR	€ HT
432104	<b>1098197</b>	F07	<b>8,96</b>



### TRUELLE RONDE

Lisseuse à bout rond soudée de qualité professionnelle. Manche bois avec virole.



Largeur (mm)	Longueur (mm)	Matière	Réf	Code	CR	€ HT
110	180	Métal, bi-matière	432101	<b>1085124</b>	F07	<b>6,90</b>
120	200	Métal, Bois	430802	<b>1084986</b>	F07	<b>7,02</b>
120	200	Métal, bi-matière	432102	<b>1085125</b>	F07	<b>7,61</b>
125	220	Métal, Bois	430803	<b>1084987</b>	F07	<b>7,12</b>
135	220	Métal bi-matière	432103	<b>1085126</b>	F07	<b>7,90</b>



### TRUELLE BOUT CARRÉ

Truelle carrée 20 cm lisseuse soudée de qualité professionnelle et manche ergonomique et poignée bi-matière.



Largeur (mm)	Longueur (mm)	Matière	Réf	Code	CR	€ HT
125	220	Métal, bi-matière	432203	<b>1096902</b>	F07	<b>8,90</b>
120	200	Métal, bi-matière	432202	<b>1096901</b>	F07	<b>8,63</b>



### PLÂTROIR LISSE INOX

Dimensions : 28x12cm. Avec porte plâtre et avec poignée ergonomique.



Matière	Réf	Code	CR	€ HT
Inox, aluminium, bi-matière	440102	<b>1085012</b>	F07	<b>12,31</b>



### TALOCHÉ BOIS RECTANGULAIRE

Taloché 33x18 cm rectangulaire, éponge plateau bois avec poignée ergonomique interchangeable.



Largeur (mm)	Longueur (mm)	Matière	Réf	Code	CR	€ HT
140	250	Polypropylène injecté gaz azote, bois, éponge	301607	<b>027518G</b>	F07	<b>9,02</b>
180	330	Polypropylène injecté gaz azote, bois, éponge	301611	<b>027517V</b>	F07	<b>12,84</b>



### TALOCHÉ RECTANGULAIRE EN PS CHOC

Taloché 27x18 cm noire de forme rectangle est destinée aux non professionnel ou à un usage occasionnel.



Largeur (mm)	Longueur (mm)	Matière	Réf	Code	CR	€ HT
160	420	Polystyrène Choc, bois	300405	<b>1085111</b>	F07	<b>4,96</b>
180	270	Polystyrène Choc, bois	300402	<b>012340U</b>	F07	<b>3,24</b>
230	340	Polystyrène Choc, bois	300404	<b>049777N</b>	F07	<b>4,06</b>
280	420	Polystyrène Choc, bois	300401	<b>0496400</b>	F07	<b>4,43</b>



### AUGE EN CAOUTCHOUC

En caoutchouc armé. A fond plat.



Largeur (mm)	Longueur (mm)	Matière	Contenance (l)	Réf	Code	CR	€ HT
315	410	Caoutchouc naturel armé	7	320201	<b>012357Z</b>	F07	<b>9,78</b>
320	460	Caoutchouc naturel armé	10	320202	<b>034826C</b>	F07	<b>10,88</b>
405	585	Caoutchouc naturel armé	20	320203	<b>012354S</b>	F07	<b>17,94</b>



### AUGE PLASTIQUE NOIRE

Avec poignées incorporées très résistantes. En polyéthylène injecté.



Largeur (mm)	Longueur (mm)	Matière	Contenance (l)	Réf	Code	CR	€ HT
320	470	Polyéthylène	12	310202	<b>012343B</b>	F07	<b>3,43</b>
390	600	Polyéthylène	25	310206	<b>012344M</b>	F07	<b>5,49</b>



### SEAU CAOUTCHOUC TALIAGOM

En caoutchouc synthétique très résistant et léger, graduations moulées dans la masse.



Matière	Contenance (l)	Réf	Code	CR	€ HT
EPDM (caoutchouc synthétique)	13	320107	<b>1851780</b>	F07	<b>5,16</b>



### SEAU PLASTIQUE NOIR

Anse 5,3mm, à ergots. Modèle noir



Matière	Contenance (l)	Réf	Code	CR	€ HT
Polyéthylène injecté	11	310103	<b>443188Q</b>	F07	<b>2,12</b>



### BROUETTE AKTIV EXCELLIUM 100 GALVA ROUE GONFLÉE

Caisse galva 100 l équipée de supports de caisse avant avec butoir de déversement.



Matière	Contenance (l)	Réf	Code	CR	€ HT
Acier	100	305349605	<b>020402Q</b>	F38	<b>100,95</b>



### BROUETTE PREMS ROUE GONFLÉE

Charge utile 100 kg. Épaisseur 0,85 mm. Chassis pieds boulonnés, tube peint diamètre 32 mm formant butoir, avec supports caisse. Roue gonflée diamètre 380 mm. Jante métal à rayons.



Nombre de roue	Revêtement	Type	Contenance (l)	Réf	Code	CR	€ HT
1	Peint	Brouettes	90 - peinte	324003001	<b>1173976</b>	F38	<b>65,47</b>
1	Galva	Brouettes	90 - galva	324003101	<b>1173977</b>	F38	<b>65,47</b>



### SERRE-JOINTS MAÇON

En acier dur. Section 30x8mm.



Longueur (cm)	Matière	Saillie (mm)	Réf	Code	CR	€ HT
80	Acier	135	460302	<b>1085142</b>	F07	<b>17,73</b>
80	Acier	175	460305	<b>1085143</b>	F07	<b>19,80</b>
100	Acier	175	460306	<b>1085144</b>	F07	<b>21,47</b>



### CHEVILLE RONDE

Chevilletes de maçon peintes. Tige ronde. Réaffûtable. Valet en acier dur.



Largeur (mm)	Longueur (mm)	Matière	Réf	Code	CR	€ HT
125	250	Acier dur	460603	<b>1084979</b>	F07	<b>2,71</b>



### BROCHE DE MAÇON

Réaffûtable, acier XC45. Tête traitée anti-éclat. Forme octogonale.



Longueur (mm)	Matière	Diamètre (mm)	Réf	Code	CR	€ HT
250	Acier	14	460700	<b>191244Y</b>	F07	<b>4,61</b>
300	Acier XC45	16	460701	<b>1085000</b>	F07	<b>4,39</b>
350	Acier XC45	16	460702	<b>1085001</b>	F07	<b>5,18</b>



### BURIN DE MAÇON

En acier (XC45) forgé réaffûtable. Tête traitée anti-éclat. Forme octogonale. Largeur : 20 mm.



Longueur (mm)	Matière	Diamètre (mm)	Réf	Code	CR	€ HT
250	Acier XC45	14	460708	<b>1085174</b>	F07	<b>4,76</b>
300	Acier XC45	16	460703	<b>1085004</b>	F07	<b>4,82</b>
350	Acier XC45	16	460704	<b>1085005</b>	F07	<b>5,47</b>



### POIGNÉE PARE-COUPS

Diamètre 16 mm



Largeur (mm)	Longueur (mm)	Matière	Réf	Code	CR	€ HT
75	75	Plastique	460712	<b>1085002</b>	F07	<b>5,00</b>



### CISEAU À BRIQUE

En acier forgé, réaffûtable. Largeur de la lame : 70 mm.



Longueur (mm)	Matière	Réf	Code	CR	€ HT
230	Acier XC45	460801	<b>1085003</b>	F07	<b>10,06</b>



### PINCE À DÉCOFFRER

Pince à décoffrer 60cm en acier dur.



Longueur (mm)	Réf	Code	CR	€ HT
1000	460504	<b>1085010</b>	F07	<b>19,96</b>
800	460503	<b>1085009</b>	F07	<b>15,86</b>
700	460502	<b>1085008</b>	F07	<b>14,10</b>
600	460501	<b>1085007</b>	F07	<b>10,94</b>



### ÉQUERRE DE MAÇON ACIER

Plate en acier finition époxy. Fabrication 100 % française. Section 30x5mm.



Largeur (mm)	Longueur (mm)	Matière	Réf	Code	CR	€ HT
200	400	Acier, époxy	140002	<b>373859D</b>	F13	<b>8,52</b>
250	500	Acier, époxy	140003	<b>373619P</b>	F13	<b>9,40</b>



### CRAYON GRAPHITE ROUGE 30 CM

Crayon graphite rouge 30cm. Crayon à papier pour écrire sur la plupart des surfaces.



Largeur (mm)	Matière	Réf	Code	CR	€ HT
13	Bois	401005	<b>1079829</b>	F07	<b>1,27</b>



### PELLE CARRÉE SANS MANCHE

Pelle CDC St Etienne carrée sans manche.



Largeur (mm)	Diamètre (mm)	Réf	Code	CR	€ HT
210	210	139023	<b>031972Q</b>	F07	<b>11,35</b>
250	250	139025	<b>031973B</b>	F07	<b>11,61</b>
270	270	139027	<b>031974M</b>	F07	<b>15,04</b>



### PELLE DE FORTIFICATION SANS MANCHE

Col de cygne fortification.



Largeur (mm)	Matière	Réf	Code	CR	€ HT
250	Acier au bore	138025	<b>031968Y</b>	F07	<b>9,76</b>
270	Acier au bore	138027	<b>031969J</b>	F07	<b>9,80</b>
290	Acier au bore	138029	<b>031970U</b>	F07	<b>10,59</b>



### RÂTEAU STANDARD AVEC DOUILLE FORGÉE

Avec 14 dents et avec douille forgée. Largeur : 85mm. Longueur : 370mm.



Matière	Réf	Code	CR	€ HT
Acier trempé	470314	<b>1084990</b>	F07	<b>12,27</b>



### PIOCHE TERRASSIER SANS MANCHE

Oeil rond. Largeur : 64mm. Longueur : 560mm. Poids : 2,5kg.



Matière	Réf	Code	CR	€ HT
Acier forgé	470101	<b>1084988</b>	F07	<b>25,12</b>



### MANCHE



Type	Réf	Code	CR	€ HT
Râteau	610150	<b>054275N</b>	F40	<b>4,36</b>
Pioche	520090	<b>457414I</b>	F40	<b>4,72</b>
Pelle	500110	<b>457415T</b>	F40	<b>4,28</b>





### RÈGLE MAÇON ALUMINIUM

Rectangulaires. Dimensions 100 x 18 mm.



Longueur (m)	Matière	Réf	Code	CR	€ HT
2	Aluminium	380103	<b>056326G</b>	F07	<b>18,00</b>
3	Aluminium	380105	<b>056328C</b>	F07	<b>26,98</b>
4	Aluminium	380107	<b>012625J</b>	F07	<b>35,98</b>
6	Aluminium	380109	<b>012627F</b>	F07	<b>53,98</b>



### FIL À PLOMB DE MAÇON 500 G

Plomb classique en fonte tournée de forme tronconique. Plaque en fonte usinée. Cordon renforcé, longueur : 3m.



Réf	Code	CR	€ HT
0-47-160	<b>038110M</b>	F74	<b>19,49</b>



### CORDEAU TRACEUR MÉTAL - STANLEY

Double usage : traçage et mise d'aplomb. Manivelle en métal rabattable pour faciliter le rangement. Boîtier en métal très résistant.



Réf	Code	CR	€ HT
0-47-100	<b>038111X</b>	F74	<b>14,20</b>



### POUDRE À TRACER BLEUE 360 G

Poudre à tracer bleue 360g. Poudre à tracer d'une excellente tenue sur toutes les surfaces, stockage longue durée sans décoloration et produit non nocif.



Réf	Code	CR	€ HT
400408	<b>056333F</b>	F07	<b>3,57</b>



### POUDRE À TRACER

Biberon 115g (Bleu)



Réf	Code	CR	€ HT
1-47-403	<b>037736G</b>	F74	<b>3,83</b>

### ROULEAU FILM PE

Type 150 - Largeur 3M



Largeur (mm)	Longueur (m)	Coloris	Réf	Code	CR	€ HT
600	3	Transparent	2741533E	<b>757179Z</b>	F75	<b>32,26</b>



### BÂCHE PLASTIQUE RENFORCÉ

Bâche 6x4m renforcée. Bâche plastique renforcée avec œillets métalliques.



Largeur (m)	Longueur (m)	Matière	Réf	Code	CR	€ HT
3	2	Plastique renforcé	390109	<b>1079673</b>	F07	<b>10,18</b>
3	4	Plastique renforcé	390105	<b>1079674</b>	F07	<b>20,16</b>
4	6	Plastique renforcé	390102	<b>079053N</b>	F07	<b>37,82</b>
5	6	Plastique renforcé	390103	<b>079054Y</b>	F07	<b>52,78</b>



### ÉPONGE NATURELLE

Dimensions : 140 x 90 x 60 mm. Utilisée pour le nettoyage des joints, faïences et carrelages.



Matière	Réf	Code	CR	€ HT
Eponge naturelle	400204	<b>755671Z</b>	F07	<b>4,78</b>



### ÉPONGE JAUNE

Dimensions : 150 x 100 x 80 mm. Synthétique pour nettoyage multi-usages pour tout corps d'état.



Matière	Réf	Code	CR	€ HT
Synthétique	400201	<b>070133R</b>	F07	<b>2,31</b>



### BROSSE PLATE À LAQUER - 557

Queue de morue, fibres 100 % soies blanches. Manche bois naturel poncé, virole acier nickelé.



Largeur (mm)	Matière	Réf	Code	CR	€ HT
30	Soie	557 30	<b>423197X</b>	F41	<b>2,51</b>
50	Soie	557 50	<b>423198I</b>	F41	<b>4,53</b>



### BROSSE PLATE 3419

Fibres 100 % soies blanches. Manche polypropylène, virole fer blanc.



Largeur (mm)	Matière	Réf	Code	CR	€ HT
20	Soie	3419 20	<b>366538U</b>	F41	<b>1,65</b>
30	Soie	3419 30	<b>366539F</b>	F41	<b>2,05</b>
40	Soie	3419 40	<b>366540Q</b>	F41	<b>2,48</b>
50	Soie	3419 50	<b>366541B</b>	F41	<b>3,32</b>
65	Soie	3419 65	<b>571506A</b>	F41	<b>4,48</b>
75	Soie	3419 75	<b>366543X</b>	F41	<b>6,03</b>



### BROSSE PLATE 10090

Gamme éco, fibres 100% soies blanches. Manche bois naturel poncé, virole fer blanc.



Largeur (mm)	Matière	Réf	Code	CR	€ HT
20	Soie	10090 20	<b>441445F</b>	F41	<b>0,73</b>
30	Soie	10090 30	<b>441447B</b>	F41	<b>0,86</b>
40	Soie	10090 40	<b>441449X</b>	F41	<b>1,01</b>
50	Soie	10090 50	<b>441451T</b>	F41	<b>1,27</b>
60	Soie	10090 60	<b>441452E</b>	F41	<b>1,47</b>
70	Soie	10090 70	<b>079043H</b>	F41	<b>1,75</b>
80	Soie	10090 80	<b>425943R</b>	F41	<b>2,23</b>



### PINCEAUX RADIATEUR COUDÉS SUR PLAT 2415

Fibres 100 % soies blanches. Manche bois naturel poncé, virole acier cuivré. Epaisseur : 9mm.



Largeur (mm)	Matière	Réf	Code	CR	€ HT
20	Soie	2415 20	<b>423191J</b>	F41	<b>2,58</b>
25	Soie	2415 25	<b>494728A</b>	F41	<b>2,71</b>
30	Soie	2415 30	<b>441472Q</b>	F41	<b>2,99</b>
35	Soie	2415 35	<b>494730W</b>	F41	<b>3,54</b>
40	Soie	2415 40	<b>441474M</b>	F41	<b>4,20</b>
45	Soie	2415 45	<b>494731H</b>	F41	<b>4,71</b>



### BROSSES BADIGEON

N°14, fibres mélange synthétique et coco. Manche bois, virole acier cuivré. Diamètre : 50mm.



Matière	Diamètre (mm)	Réf	Code	CR	€ HT
Tampico vinyle	44	154 12	<b>545091L</b>	F41	<b>15,11</b>
Tampico vinyle	50	154 14	<b>494726E</b>	F41	<b>17,37</b>



### BROSSES POUCE À RECHAMPIR

N°3/0, fibres 100% soies blanches, sortie 40mm. Manche polypropylène, virole fer blanc. Diamètre : 15mm.



Matière	Numéro de la forme	Diamètre (mm)	Réf	Code	CR	€ HT
Soie	0	18	16051 0	<b>494761Z</b>	F41	<b>3,62</b>
Soie	0	15	160513/0	<b>4947600</b>	F41	<b>3,34</b>
Soie	4	25	16051 4	<b>494764G</b>	F41	<b>5,80</b>
Soie	6	29	16051 6	<b>494765R</b>	F41	<b>7,70</b>



### MONTURE À VIS

Largeur : 180mm, série pro, butée réglable, tige de 7,6mm bichromatée. Poignée vis.



Réf	Code	CR	€ HT
618180	<b>423184K</b>	F41	<b>4,71</b>



### MANCHON ANTI-GOUTTE

Largeur : 180mm. Série pro, polyamide tissé 12mm, tube diamètre 48mm. Système Roll'Top.



Largeur (mm)	Matière	Diamètre (mm)	Réf	Code	CR	€ HT
180	Polyamide	48	25241180	<b>423183Z</b>	F41	<b>8,25</b>



### MANCHON LAQUEUR VELOURS

Largeur : 180mm. Série pro, polyester tissé 5mm, tube diamètre 48mm. Système Roll'Top.



Matière	Réf	Code	CR	€ HT
Polyester	7286180	<b>423181D</b>	F41	<b>7,32</b>



### MONTURE MINI ROULEAU

Pour mini manchon de 110mm. Poignée polypropylène, tige de 6mm.



Longueur (mm)	Réf	Code	CR	€ HT
410	724110	<b>5450960</b>	F41	<b>3,06</b>



### MANCHONS LAQUEURS VELOURS

Largeur : 100mm, polyester tissé 5mm.



Matière	Réf	Code	CR	€ HT
Polyester	2977310B	<b>545094S</b>	F41	<b>1,70</b>



### BAC PLAT À PEINTURE

En plastique. Avec grille incorporée.



Largeur (mm)	Longueur (mm)	Matière	Réf	Code	CR	€ HT
290	210	Plastique	23061180	<b>368381N</b>	F41	<b>4,35</b>



### SAC À GRAVATS BLANC EXPERT



Largeur (mm)	Longueur (mm)	Code	CR	€ HT
570	970	<b>2866171</b>	P48	<b>10,90</b>

SERRAGE



PINCE MULTIPRISE GRANDE CAPACITÉ

Ouverture : 60mm. Hauteur : 10mm. 3 positions de réglage. Livrée avec mors plastique.



Longueur (mm)	Réf	Code	CR	€ HT
240	011324	045856Q	F07	28,48



PINCE POUR SIPHONS ET CONNECTEURS

Pince chromée  
Poignées gainées en plastique antidérapant  
Mâchoire avec protection plastique élastomère permettant le serrage sans abîmer les pièces  
Capacité plage de serrage : 10-75 mm  
25 positions de réglage  
Longueur : 250 mm



Capacité (mm)	Réf	Code	CR	€ HT
75	81 13 250	1378312	F07	61,88



PINCE MULTIPRISE VANADIX®

Branches entrepassées anti-pincement. Excellent serrage sur toute forme de pièce.



Longueur (mm)	Réf	Code	CR	€ HT
175	010917	045855F	F07	17,13
240	010924	007521Z	F07	16,48
300	010930	007522K	F07	31,54



CLÉ SERRE-TUBES "SUEDOIS"

Prise extra-forte sur 3 points. Une seule main suffit pour la poser, serrer et l'enlever.



Longueur (mm)	Dimension d'ouverture (mm)	Dimension d'ouverture (")	Réf	Code	CR	€ HT
320	34	1	010434	0076240	F33	38,13
440	49	1 1/2	010449	007625Z	F33	48,54



CLÉ STILLSON ACIER

Clé stillson acier avec ressorts logés à l'intérieur de la cage permettant un accrochage instantané du tube, un auto-serrage efficace et assurant des reprises identiques à celles d'un cliquet.

Manche et mâchoires en acier spécial traité.



Longueur (mm)	Dimension d'ouverture (mm)	Dimension d'ouverture (")	Réf	Code	CR	€ HT
200	27	3/4	012520	007493D	F33	25,25
250	34	1	012525	0074940	F33	28,80
350	49	1 1/2	012535	007495Z	F07	32,10
450	60	2	012545	007496K	F07	34,19
600	76	2 1/2	012560	007497V	F33	76,99
900	102	3 1/2	012590	007498G	F33	214,36



CLÉ LAVABO SANICROM TÉLESCOPIQUE

Clé lavabo télescopique 4 positions pour écrous ou raccords de lavabo, baignoire, évier ou bidet.



Dim. d'ouverture (mm)	Dim. d'ouverture (")	Réf	Code	CR	€ HT
10-36	3/8-1 3/8	261450	007921F	F33	68,40
36-65	1 3/8-2 1/2	261460	007922Q	F33	113,81



CLÉ LAVABO SANICROM 2614

Clé lavabo Sanicrom.



Dim. d'ouverture (mm)	Dim. d'ouverture (")	Réf	Code	CR	€ HT
38	1 1/2	261400	007918Y	F33	60,91
38-50	1 1/2-2	261410	007919J	F33	67,06



CLÉ ÉCROU ROBINET

Bras creux de 25 cm de longueur. Embout fournis : 9-10-11-12-14-17 mm.



Dimension d'ouverture (mm)	Réf	Code	CR	€ HT
9 - 10 - 11 - 12 - 13 - 14 - 17 - 32	261470	1565090	F33	55,18



CLÉ À BONDE AVEC TÊTE

Clé bonde avec tête 261620



Réf	Code	CR	€ HT
261620	079023V	F07	101,03



CLÉ DE MONTAGE ÉTAGÉE AVEC CLIQUET

Clé à cliquet courte pour intervention en endroits restreints, sur les écrous à ergots ainsi que sur les écrous à 6 pans intérieurs (Ex : robinet de réglage de radiateur).



Dimension d'ouverture (")	Réf	Code	CR	€ HT
3/8-1/2-3/4-1	220425	100192Y	F07	54,03



CLÉ DE MONTAGE ÉTAGÉE

Destinée au montage des raccords à écrou prisonnier qui assurent la liaison entre le radiateur et son robinet de réglage. Carré d'entraînement de 18 mm. Outil en acier forgé.



Dim. d'ouverture (")	Réf	Code	CR	€ HT
3/8-1/2-3/4	220460	092138M	F33	24,52



CLÉ POUR ABATTANT WC

Outil universel pour écrou papillon qui facilite le montage et démontage des abattants de WC pour la plupart des systèmes de fixation.



Angle	Ø ext. (mm)	Réf	Code	CR	€ HT
90	30	220510	1557093	F33	36,28

CINTRAGE



**RESSORT À CINTRER EXTÉRIEUR - CUIVRE**

Fil d'acier traité et bruni. Anneaux de manoeuvre. Epaisseur : 0,8 à 1,2 mm.



Longueur (mm)	Diamètre (mm)	Réf	Code	CR	€ HT
240	12	251012	<b>007767B</b>	F33	<b>11,40</b>
255	14	251014	<b>007768M</b>	F33	<b>13,73</b>
285	16	251016	<b>007769X</b>	F33	<b>16,18</b>
295	18	251018	<b>083616A</b>	F33	<b>18,63</b>
340	22	251022	<b>041897R</b>	F33	<b>24,52</b>



**PINCE À CINTRER ALUMINIUM**

Pour tube cuivre écroui et recuit. Rayon de cintrage : environ 3,85 D. Corps en alliage léger. Arrondi permettant l'appui du genou. Angle de cintrage jusqu'à 180°. Zone de serrage en étau parallèle.



Rayon de cintrage (en mm)	Ø ext. (mm)	Réf	Code	CR	€ HT
50	14	251414	<b>079021Z</b>	F07	<b>74,51</b>
60	16	251416	<b>082860E</b>	F07	<b>97,07</b>



**CINTREUSE ARBALÈTE CUIVRE**

Rapide et sans effort : rapport force / nombre d'actionnements optimal.

Puissante : conçue pour cintrer l'inox jusqu'au Ø 15 mm. Robuste : grâce à ses matériaux optimisés de haute qualité. Optimisation de la force à exercer par rapport au nombre d'actionnements de la poignée mobile pour une réalisation facile et rapide des cintrages.



Dim. d'ouverture (mm)	Type	Diamètre (mm)	Réf	Code	CR	€ HT
12 à 22	Cuivre	12 à 22	250302	<b>2107901</b>	F33	<b>336,99</b>
16 à 32	Multicouche	16 à 32	250304	<b>2107902</b>	F07	<b>499,29</b>



**CINTREUSE MANUELLE ARBALÈTE SWING**

Cintreuse arbalète pratique pour le cintrage précis de tubes jusqu'à 90°. Idéale pour le travail sur place. - set 12 - 14 - 16 - 18 - 22

Tubes cuivre recuit Ø 10 - 22 mm.  
Tubes cuivre recuit enrobés Ø 10 - 18 mm.  
Tubes acier électro-zingué recuit enrobé des systèmes à sertir Ø 12 - 18 mm.  
Tubes acier de précision, recuit Ø 10 - 18 mm.  
Tubes multicouche Ø 14 - 32 mm.  
Livrée en valise.



Diamètre (mm)	Réf	Code	CR	€ HT
12 - 14 - 16 - 18 - 22	153020 R	<b>1459745</b>	F07	<b>437,40</b>
14 - 16 - 20 - 25/26	153026 R	<b>1459746</b>	F07	<b>426,24</b>



**CINTREUSE ARBALÈTE HYDRO-SWING**

Cintreuse arbalète Hydro-Swing pour tube cuivre et multicouche.  
Cintrage précis de tubes jusqu'à 90°.  
10 - 12 - 14 - 15 - 16 - 17 - 18 - 20 - 22 - 25/26  
32 - 1/2 - 3/4 - "



Diamètre (mm)	Réf	Code	CR	€ HT
10 - 12 - 14 - 15 - 16 - 17 - 18 - 20 - 22 - 25/26 - 32 - 1/2 - 3/4 - "	153528 R	<b>2612193</b>	F07	<b>889,18</b>



**CINTREUSE ÉLECTROPORTATIVE EUROSTEM II 14,4 V**

Forme : diamètre 12, 14, 16, 18 et 22mm. Contre forme : diamètre 12/15, 14/16 et 18/22mm. Livrée avec : 2 batteries Li-Ion 14.4 V-2.4 Ah. 1 chargeur rapide 45min et en coffret.



Tension de la batterie (V)	Réf	Code	CR	€ HT
14.4	251800	<b>379768C</b>	F07	<b>2016,81</b>



**CINTREUSE ÉLECTROPORTATIVE 230 V - AVEC ADAPTATEUR FILAIRE EUROSTEM® II**

Fonctionnement en continu grâce à son adaptateur filaire  
- Précise grâce à son réducteur de vitesse - Pratique grâce à son crochet mobile pour positionner et retirer le tube - Câble de 5 mètres - Rayon de cintrage conforme à la norme EN 1057 - Cintrage



Réf	Code	CR	€ HT
251890	<b>2975556</b>	F33	<b>1931,73</b>



**TRÉPIED EUROSTEM II**

Trépied pour cintreuse Eurostem II.



Réf	Code	CR	€ HT
251809	<b>196503X</b>	F33	<b>214,46</b>



**CINTREUSE CURVO SET 14**

Cintrage rapide et précis jusqu'au Ø 40 mm.  
Moteur 1000 W, 230V. Pour cuivre, inox, électrozingué et multicouche. La plus puissante du marché : acier Ø 3/4" - Cu Ø 35 mm.  
Cintrage jusqu'à 180°. Livrée avec formes de cintrage : 14-16-18-22-28 mm.



Réf	Code	CR	€ HT
580028 R220	<b>1459747</b>	F07	<b>1992,33</b>



**CINTREUSE HYDRAULIQUE MANUELLE N°2**

Pour tubes gaz série moyenne et série forte. Vérin manuel N° 2. Formes : 3/8, 1/2, 3/4, 1, 1 1/4, 1 1/2 et 2". Flasques coulissantes. Livrée dans un coffre bois. Pour chantiers ou pour la préfabrication.



Réf	Code	CR	€ HT
240243	<b>052810S</b>	F07	<b>1816,27</b>



**CINTREUSE AKKU CURVO 22V**

Utilisation universelle pour de nombreux types de tube.  
Travail simple et rapide, sans effort, par ex. cintrage d'un coude à 90° en Ø 22 mm en seulement 6 s.  
Marche rapide et lente, avec arrêt immédiat pour un cintrage précis.  
Pour fonctionnement sur accu et sur secteur.  
8,5 kg seulement avec accu.



Tension (V)	Ampérage de la batterie (Ah)	Diamètre (mm)	Réf	Code	CR	€ HT
22	5	40	580064 R220	<b>2943536</b>	F16	<b>3808,03</b>

RACCORDEMENT - ASSEMBLAGE

**virax**  
PINCE À EMBOÎTURE CUIVRE

Coffret plastique.



Composition	Réf	Code	CR	€ HT
12 14 16 18 22	252641	<b>107012I</b>	F07	<b>291,57</b>
12 14 16 18 22 28 32	252644	<b>101017Z</b>	F07	<b>364,73</b>

**virax**  
PINCE À GLISSEMENT

Coffret sertisseuse diamètre 12 - 16 - 20mm + pince à expansion diamètre 12 - 16 - 20mm. Livré en malette plastique.



Réf	Code	CR	€ HT
253360	<b>1217903</b>	F33	<b>331,51</b>

**virax**  
SERTISSEUSE VIPER I26

Sertisseuse hydraulique manuelle pour utilisation avec jeux d'inserts, très faciles d'utilisation et moins encombrants à stocker et à transporter que des pinces classiques. Sertissage multi-matériaux : cuivre, PER, PEX, PB Multicouche. Indicateur de sertissage.

Maniable et légère.  
Encombrement réduit de la tête.  
Tête pivotante à 180°.  
Dimensions : 366x63x88 mm.



Réf	Code	CR	€ HT
252910	<b>2142534</b>	F07	<b>657,53</b>

**virax**  
SERTISSEUSE 18V VIPER M21+

Sertisseuse électro-mécanique 20 kN sur batterie. Retour automatique du piston. Tête pivotante à 360°. Livré avec 2 bat. 1.5 Ah, 1 chargeur et 1 pince mère. En coffret et sans insert.



Réf	Code	CR	€ HT
253502	<b>1248637</b>	F07	<b>1599,30</b>

**virax**  
SERTISSEUSE VIPER ML21 + PINCE MÈRE + 2 BATTERIES 18V 1.5AH

Sertisseuse légère avec batterie Li-Ion 18V 1.5Ah. Elle a une tête pivotante à 360° et retour automatique. Livré en coffret plastique VIRABOX. Format longiligne pour accéder aux endroits restreints. Capacité : cuivre-inox-acier electro-zingué de 12 à 28 mm. PER-PEX6 Multicouche de 12 à 32 mm (mini-pinces TH-U)



Tension de la batterie (V)	Ampérage de la batterie (Ah)	Réf	Code	CR	€ HT
18	1.5	253521	<b>2107907</b>	F07	<b>1599,30</b>

**virax**  
INSERTS RF-P

Mallette 3 inserts RF-P Ø : 12-16-20 mm pour sertisseuse i10 M20+ et M21+.

Dim. d'ouverture (mm)	Réf	Code	CR	€ HT
12-16-20 ①	990020	<b>1114324</b>	F07	<b>290,10</b>
16-20-25 ①	990058	<b>1466238</b>	F07	<b>349,42</b>
12 ②	253251	<b>1068269</b>	F07	<b>106,37</b>
16	253252	<b>1068268</b>	F07	<b>106,37</b>
20	253253	<b>1068267</b>	F07	<b>106,37</b>
25	253254	<b>1068266</b>	F07	<b>106,37</b>
32	253255	<b>1068265</b>	F33	<b>109,59</b>



**virax**  
INSERTS TH

Mallette 3 inserts TH Ø : 16-20-26 mm pour sertisseuse i10 M20+ et M21+.

Dim. d'ouverture (mm)	Réf	Code	CR	€ HT
16-20-26 ①	990019	<b>1114316</b>	F07	<b>290,08</b>
14 ②	252902	<b>454851Z</b>	F33	<b>101,79</b>
16	252904	<b>454852K</b>	F07	<b>98,78</b>
18	252906	<b>492925F</b>	F33	<b>101,79</b>
20	252907	<b>454853V</b>	F07	<b>98,78</b>
25	252908	<b>531489T</b>	F33	<b>103,82</b>
26	252909	<b>931410C</b>	F33	<b>103,82</b>
32	252911	<b>931411N</b>	F33	<b>106,01</b>



**virax**  
INSERTS U

Mallette 3 inserts U Ø : 16-20-25 mm pour sertisseuse i10 M20+ et M21+.

Dim. d'ouverture (mm)	Réf	Code	CR	€ HT
16-20-25	990063	<b>1154270</b>	F07	<b>290,10</b>
16	252915	<b>1010248</b>	F07	<b>101,89</b>
20	252917	<b>1010254</b>	F07	<b>101,89</b>
25	252918	<b>1010255</b>	F07	<b>102,37</b>



Outillage à main  
Mesure et contrôle  
Outillage électroportatif  
Consommables électroportatif  
Droguerie Fixation  
Quincaillerie  
Soudure  
Equipement  
EPI

## Une offre complète pour gagner du temps

CLIMATISATION

VENTILATION

THERMIQUE

PLOMBERIE

SANITAIRE

ELECTRICITÉ

PIÈCES DÉTACHÉES

OUTILLAGE & PROTECTION



**virax**  
INSERTS V

Mallette 5 inserts V Ø : 12-14-16-18-22 mm pour sertisseuse i10 M20+ et M21+

Dim. d'ouverture (mm)	Diamètre (mm)	Réf	Code	CR	€ HT
12-14-16-18-22		990034	<b>1250008</b>	F07	<b>461,06</b>
12-15-18-22 ①		990059	<b>1466239</b>	F33	<b>419,81</b>
12 ②	12	252961	<b>536538W</b>	F33	<b>101,79</b>
14	14	252966	<b>536539H</b>	F33	<b>101,79</b>
18	18	252963	<b>536541D</b>	F33	<b>101,79</b>
22	22	252964	<b>536542O</b>	F33	<b>105,53</b>
28	28	252965	<b>931413J</b>	F33	<b>108,04</b>

**virax**  
MALLETTTE INSERTS H-ML 16-20-26 MM

Inserts pour modèles i10 / M20+ / M21+.

Largeur (mm)	Conditionnement	Réf	Code	CR	€ HT
50	Boîte	990066	<b>1466241</b>	F07	<b>290,10</b>

**virax**  
MALLETTTE INSERTS HA 16-20-26 MM

Inserts pour modèles i10 / M20+ / M21+.

Largeur (mm)	Conditionnement	Réf	Code	CR	€ HT
50	Pièce	990010	<b>1466235</b>	F07	<b>290,08</b>

**virax**  
PRESSE À SERTIR SUR BATTERIES VIPER® P25+

2 batteries 18V 3AH + chargeur. Cycle de sertissage avec retour automatique du piston. 2 diodes sur l'avant pour éclairer la partie à sertir. Sertisseuse hydraulique 32kN avec tête pivotante à 360°.

Tension de la batterie (V)	Réf	Code	CR	€ HT
18	253261	<b>1248641</b>	F33	<b>1917,29</b>

**virax**  
ADAPTATEUR FILAIRE 230 V - 18 V VIPER®

Permet de transformer votre outil sur batterie en outil filaire. Plus de problème d'autonomie. L'adaptateur se loge à la place de la batterie. Pour Viper® M21+, P25+, P30+.

Largeur (mm)	Conditionnement	Réf	Code	CR	€ HT
100	Pièce	253508	<b>1466029</b>	F33	<b>412,47</b>

**virax**  
PRESSE À SERTIR FILAIRE VIPER® P30+

Force de poussée kN : 32-35. Capacités : Cuivre : Ø 12 - 54 mm. Inox : Ø 12 - 54 mm. PER, PEX : Ø 12 - 32 mm. Multicouche : Ø 12 - 110 mm.



Réf	Code	CR	€ HT
253630	<b>1160776</b>	F33	<b>1316,76</b>



**virax**  
PINCES À SERTIR PROFIL TH

Pince à sertir pour modèles P10 / P22+ / P25+ / P30+.

Dim. d'ouverture (mm)	Largeur (mm)	Conditionnement	Diamètre (mm)	Réf	Code	CR	€ HT
16-20-26 ①	140	Pièce		990035	<b>1466236</b>	F33	<b>722,23</b>
②			12	253001	<b>531490E</b>	F33	<b>210,92</b>
			16	253004	<b>454855R</b>	F33	<b>210,92</b>
			20	253007	<b>454856C</b>	F33	<b>210,92</b>
			25	253008	<b>5314980</b>	F33	<b>225,75</b>



**virax**  
PINCES À SERTIR PROFIL U

mallette 3 pincès U16 - U20 - U26

Dim. d'ouverture (mm)	Diamètre (mm)	Réf	Code	CR	€ HT
16-20-26 ①	-	990057	<b>1154271</b>	F33	<b>608,74</b>
14 ②		253111	<b>894745Z</b>	F33	<b>179,54</b>
16		253112	<b>894747V</b>	F33	<b>179,54</b>
18		253113	<b>894749R</b>	F33	<b>179,54</b>
20		253114	<b>894751N</b>	F33	<b>179,54</b>
25		253115	<b>894753J</b>	F33	<b>179,54</b>
32		253116	<b>894755F</b>	F33	<b>266,98</b>
40		253117	<b>894757B</b>	F33	<b>303,20</b>
50		253118	<b>894758M</b>	F33	<b>344,57</b>



LA QUALITÉ ET LA TECHNICITÉ AU JUSTE PRIX

- ✓ Une sélection de produits Plomberie, Chauffage et Électricité
- ✓ La qualité professionnelle au meilleur prix
- ✓ Des produits normés, performants et innovants



100% DES PRODUITS EN STOCK



**virax**  
**PINCE À SERTIR PROFIL V**

Adaptable sur toutes les machines disponibles sur le marché. Compatible pour sertisseuse P10/P22+/P25+.

Dim. d'ouverture (mm)	Réf	Code	CR	€ HT
12 ①	253060	<b>492760K</b>	F33	<b>179,54</b>
14 ①	253061	<b>492761V</b>	F33	<b>179,54</b>
16 ①	253063	<b>492762G</b>	F33	<b>179,54</b>
18 ①	253064	<b>492763R</b>	F33	<b>179,54</b>
22 ①	253065	<b>492764C</b>	F33	<b>179,54</b>
12-14-16-18-22 ②	990036	<b>1250009</b>	F33	<b>966,56</b>



**virax**  
**PINCE À SERTIR PROFIL H**

Profil H, diamètre 16 mm. Pour les modèles P10/P22+.

Adaptable sur toutes les machines disponibles sur le marché. Dureté 20 % supérieure à celle des pinces classiques acier très haute résistance (33 HRC). Essais de résistance réalisés avec une pression comprise entre 12T et 15T exercée 10 000 fois.

Dim. d'ouverture (mm)	Largeur (mm)	Conditionnement	Diamètre (mm)	Réf	Code	CR	€ HT
12 ①			12	253090	<b>492759Z</b>	F33	<b>179,54</b>
16 ①			16	253092	<b>492526K</b>	F33	<b>179,54</b>
20 ①			20	253095	<b>492527V</b>	F33	<b>210,62</b>
25 ①			25	253096	<b>931417B</b>	F33	<b>210,62</b>
12-16-20 ②	140	Pièce		990113	<b>1466243</b>	F33	<b>648,08</b>



**virax**  
**PINCE À SERTIR PROFIL M**

Adaptable sur toutes les machines disponibles sur le marché. Compatible pour sertisseuse P10/P22+/P25+.

Dim. d'ouverture (mm)	Dim. d'ouverture (")	Largeur (mm)	Conditionnement	Réf	Code	CR	€ HT
①	16			253052	<b>1154032</b>	F33	<b>156,45</b>
①	18			253053	<b>1154033</b>	F33	<b>156,45</b>
①	22			253054	<b>1154034</b>	F33	<b>156,45</b>
①	28			253055	<b>1154035</b>	F33	<b>166,58</b>
①	35			253056	<b>1154036</b>	F33	<b>166,58</b>
12-15-18-22-28 ②		140	Boîte	990056	<b>1466237</b>	F33	<b>861,03</b>



**REMS**  
**MINI-PRESS 22 V ACC EN COFFRET PLASTIQUE L-BOXX**

Sertisseuse sur accu avec retour automatique pour la réalisation d'assemblages par raccords à sertir Ø 10–40 mm, Ø ? – 1 ¼".



Puissance (W)	Tension de la batterie (V)	Ampérage de la batterie (Ah)	Réf	Code	CR	€ HT
380	21.6	1.5	578014 R220	<b>2612000</b>	F07	<b>1723,30</b>



**REMS**  
**MINI-PRESS S 22V ACC COFFRET L-BOXX**



Puissance (W)	Tension de la batterie (V)	Ampérage de la batterie (Ah)	Réf	Code	CR	€ HT
380	22	1.5	578016 R220	<b>2612009</b>	F07	<b>1849,83</b>



**REMS**  
**PINCES À SERTIR MINI PROFILS**

En acier tenace et spécialement trempé. 2 mâchoires monobloc articulées.

Traçabilité selon norme EN 1775:2007.



Profil	Diamètre (mm)	Réf	Code	CR	€ HT
RFZ	12	578490	<b>1459691</b>	F40	<b>187,70</b>
RFZ	16	578492	<b>1459692</b>	F40	<b>187,70</b>
RFZ	20	578494	<b>1459693</b>	F40	<b>187,70</b>
U	16	578374	<b>1459696</b>	F40	<b>187,70</b>
U	20	578378	<b>1459697</b>	F40	<b>187,70</b>
U	25	578380	<b>1459698</b>	F40	<b>187,70</b>
U	32	578382	<b>1459699</b>	F40	<b>187,70</b>
V	12	578324	<b>1459701</b>	F40	<b>162,10</b>
V	14	578326	<b>1459702</b>	F40	<b>162,10</b>
V	15	578328	<b>1459703</b>	F40	<b>162,10</b>
V	16	578330	<b>1459704</b>	F40	<b>162,10</b>
V	18	578332	<b>1459705</b>	F40	<b>162,10</b>
V	22	578334	<b>1459706</b>	F40	<b>162,10</b>
V	28	578336	<b>1459707</b>	F40	<b>162,10</b>
V	35	578604	<b>1459708</b>	F40	<b>162,10</b>
RFZ	25	578496	<b>1459694</b>	F40	<b>187,70</b>
VG	14	578338	<b>2616788</b>	F07	<b>162,10</b>



**REMS**  
**AKKU-PRESS 22V ACC**

Sertisseuse radiale sur accu avec retour automatique

et contrôle de la pression de sertissage pour la réalisation d'assemblages par raccords à sertir

Ø 10–108 (110) mm, Ø ? – 4".

En coffret plastique L-Boxx.



Force de frappe (J)	Puissance (W)	Tension de la batterie (V)	Ampérage de la batterie (Ah)	Réf	Code	CR	€ HT
32000	380	21.6	2.5	576011 R220	<b>3190777</b>	F07	<b>1992,33</b>



### SERTISSEUSE RADIALE AKKU-PRESS ACC

Universelle jusqu'au Ø108 mm (sauf profil M).  
Retour automatique du piston en fin de sertissage.  
Puissance 32 kN - Temps de cycle 6 sec.  
Porte-pince pivotant 360°.



Tension (V)	Ampérage de la batterie (Ah)	Capacité (mm)	Réf	Code	CR	€ HT
14.4	3	110	571014 R220	<b>1459709</b>	F16	<b>2378,30</b>



### PINCES À SERTIR PROFILS V / U / RFZ

En acier tenace et spécialement trempé.  
2 mâchoires monobloc articulées.  
Traçabilité selon norme EN 1775:2007.



Profil	Diamètre (mm)	Réf	Code	CR	€ HT
RFZ	12	571320	<b>1459716</b>	F40	<b>187,70</b>
RFZ	16	571325	<b>1459717</b>	F40	<b>187,70</b>
RFZ	20	571330	<b>1459718</b>	F40	<b>187,70</b>
RFZ	25	571335	<b>1459719</b>	F40	<b>187,70</b>
U	16	570765	<b>1459721</b>	F40	<b>187,70</b>
U	20	570775	<b>1459722</b>	F40	<b>187,70</b>
U	25	570780	<b>1459723</b>	F40	<b>187,70</b>
U	32	570785	<b>1459724</b>	F40	<b>187,70</b>
U	40	570790	<b>1459725</b>	F07	<b>316,50</b>
V	12	570107	<b>1459731</b>	F40	<b>162,10</b>
V	14	570112	<b>1459732</b>	F40	<b>162,10</b>
V	16	570117	<b>1459734</b>	F40	<b>162,10</b>
V	18	570125	<b>1459735</b>	F40	<b>162,10</b>
V	22	570135	<b>1459736</b>	F40	<b>162,10</b>
V	28	570145	<b>1459737</b>	F40	<b>162,10</b>



### MATRICE À BATTRE LES COLLETS

Alésage chanfreiné à 90°.



Ø ext. (mm)	Réf	Code	CR	€ HT
22	250413	<b>007843F</b>	F33	<b>96,36</b>



### TOUPIE 90° ET 60°

Pour appareil à battre les collets. Type 90° et 60°. Ø 6 à 40 mm



Angle	Ø ext. (mm)	Réf	Code	CR	€ HT
90	22	250442	<b>007846M</b>	F33	<b>23,06</b>
60	22	250447	<b>007848I</b>	F33	<b>25,55</b>



### COFFRET PIQUAGE 12 À 22 MM EXTRUDAX

Coffret piquage Extrudax diamètre 12, 14, 16, 18 et 22 mm.  
Livré en coffret plastique.



Réf	Code	CR	€ HT
252880	<b>110616C</b>	F07	<b>689,79</b>



### FILIÈRE MANUELLE À TÊTES INTERCHANGEABLES BSPT DROITE

Cliquet réversible droite-gauche pour une plus grande maniabilité. Poignée ergonomique Cage 1 cliquet avec bras en 2 parties, BSPT droite 3/8, 1/2, 3/4, 1 et 1 1/4". Bras en tube acier. Livrée en coffret plastique.



Réf	Code	CR	€ HT
136301	<b>007601V</b>	F07	<b>351,99</b>



### FILIÈRE ÉLECTROPORATIVE PHENIX III

230V 1100W équipé de 6 têtes BSPT droites : 1/2 - 3/4 - 1 - 1 1/4 - 1 1/2 et 2" et d'un étai de blocage



Puissance (W)	Capacité	Réf	Code	CR	€ HT
1100	Jusqu'à 2"	137563	<b>1091229</b>	F33	<b>1437,97</b>



### TÊTE COMPLÈTE AVEC PEIGNE BSPT DROITE

Matière : acier. Pour filière à têtes interchangeables 1362. Utilisables sur outils manuel ou Phenix III. Têtes à entraînement par épaulement à huit pans (ou cannelures) crantés pour immobilisation dans la cage.



Ø (")	Réf	Code	CR	€ HT
3/8	136233	<b>007568W</b>	F33	<b>120,40</b>
3/4	136235	<b>007570S</b>	F33	<b>120,40</b>
1	136236	<b>007571D</b>	F33	<b>129,83</b>
1 1/4	136237	<b>007572O</b>	F33	<b>136,67</b>
1 1/2	136438	<b>007605N</b>	F33	<b>211,50</b>
2	136439	<b>007606Y</b>	F33	<b>211,50</b>



### FILIÈRE ÉLECTRIQUE REMS AMIGO 2 SET

Avec têtes de filetage à changement rapide.  
Filetage de tubes ?-2", 16-50 mm, barres 6-30 mm, 1/4-1".  
Dans coffret métallique robuste.



Diamètre (mm)	Réf	Code	CR	€ HT
1/8 à 2	540020 R220	<b>042391R</b>	F07	<b>1628,20</b>



### FILIÈRE ÉLECTRIQUE AMIGO 2 SET R 1/2-3/4-1-1 1/4

Filière électrique avec têtes de filetage à changement rapide. - Pour filetage de tubes ?-1 1/4", 16-40 mm, barres 6-30 mm, 1/4-1". - Pour filetages à droite et à gauche. - Dans coffret métallique robuste.



Diamètre (mm)	Réf	Code	CR	€ HT
40	530020 R220	<b>2611980</b>	F16	<b>1534,95</b>





**HUILE DE COUPE MINÉRALE SPEZIAL SPRAY 600 ML**



Contenance (l)	Réf	Code	CR	€ HT
0.6	140105 R	<b>1459754</b>	F07	<b>22,58</b>

**COUPE - SCIAGE - ÉBAVURAGE**



**MINI COUPE-TUBE CUIVRE**

Ultra compact, il permet de couper dans des endroits très exigus. Epaisseur maxi 2 mm



Dim. d'ouverture (mm)	Dim. d'ouverture (")	Réf	Code	CR	€ HT
3-16	1/8 - 5/8	210437	<b>1156798</b>	F07	<b>18,19</b>
6-28	1/4 - 1 1/8	210439	<b>1156530</b>	F07	<b>25,55</b>



**COUPE-TUBE CUIVRE C 28**

Rouleaux à gorge idéal pour les coupes au ras des collets Epaisseur maxi 2 mm Capacité de 6 à 28 mm



Dim. d'ouverture (mm)	Dim. d'ouverture (")	Réf	Code	CR	€ HT
6-28	1/4 - 1 1/8	210441	<b>0076760</b>	F33	<b>34,15</b>



1

2



**COUPE-TUBE ZR35**

Equipé d'un ébavureur rotatif rétractable et d'une molette de recharge. Epaisseur maxi 2 mm. Capacité de 3 à 35 mm

Dim. d'ouverture (mm)	Dim. d'ouverture (")	Longueur (mm)	Réf	Code	CR	€ HT
3-35 1	1/8-1.3/8"	165	210443	<b>1091227</b>	F07	<b>48,62</b>
3-32 2	1/8-1 1/4	165	210487	<b>1096370</b>	F33	<b>52,46</b>



**COUPE-TUBE ACIER - 5 MM**

Epaisseur maxi : 5mm. Outil permettant de couper rapidement les tubes acier (gaz- API-etc...) parfaitement d'équerre et sans copeaux.



Dim. d'ouverture (mm)	Dim. d'ouverture (")	Réf	Code	CR	€ HT
21-60	1/2-2	210120	<b>049547F</b>	F33	<b>147,48</b>



**MOLETTE - COUPE-TUBE CUIVRE**

Pour coupe-tube 210300, 210312, 210320, 210335, 210390. Conditionnées par 10.



Longueur (mm)	Réf	Code	CR	€ HT
18.5	210350	<b>2802973</b>	F07	<b>69,65</b>
19	210453	<b>1151751</b>	F33	<b>14,57</b>



**CALIBREUR**

Diamètre (mm)	Réf	Code	CR	€ HT
16 x 2 / 20 x 2 / 26 x 3 / 32 x 3	221276	<b>1122455</b>	F33	<b>69,51</b>
20 x 2,5 / 26 x 3 / 32 x 3	221277	<b>1465708</b>	F33	<b>73,17</b>



**COUPE-TUBE PLASTIQUE PC 32**

Longueur : 198mm. Loquet de verrouillage : maintient la poignée inférieure fermée : rangement facile. Pas de risque de blessure.

Ergonomie : la forme spéciale de la poignée inférieure est adaptée à toutes les tailles de mains.

Ouverture automatique : un ressort maintient la poignée inférieure ouverte. Le coupe-tube est toujours prêt à couper. Matières coupées : PVC, PE, PER, PEX, tuyau plastique souple, tuyau d'arrosage, tuyau d'irrigation.



Dim. d'ouverture (mm)	Dim. d'ouverture (")	Réf	Code	CR	€ HT
32	1 1/4	215032	<b>1151746</b>	F33	<b>24,16</b>



**COUPE-TUBE PLASTIQUE PC42**

Coupe le PVC-PP-PE-PER-ABS-PEX etc... Ø maxi 42 mm et coupe câble maxi 12 mm et 4x2,5 mm Chanfreineur intégré.



Dim. d'ouverture (mm)	Dim. d'ouverture (")	Réf	Code	CR	€ HT
42	1.5/8"	215042	<b>1106997</b>	F07	<b>89,67</b>



**COUPE-TUBE/GAINE ROS P 26/SW 35**

Outil de qualité robuste pour une coupe propre et rapide des tubes. - Construction robuste en magnésium. - Pour maniement à une main. - Tubes plastique, tubes multicouche Ø 26 mm - Gaine en plastique ondulée Ø 18 au 35 mm Epaisseur maxi du tube (mm)

Réf	Code	CR	€ HT
291242 R	<b>2943544</b>	F41	<b>137,43</b>



**ÉBAVUREUR STANDARD CUIVRE PEHD PVC**

Par 2. Pour tubes cuivre, PVC, PEHD.



Réf	Code	CR	€ HT
221242	<b>931409R</b>	F33	<b>25,63</b>



**ÉBAVUREUR TONNEAU INTÉRIEUR/EXTÉRIEUR**

Pour tube PVC-PEHD de Ø 6 à 42 mm et cuivre de 1/4 à 1.5/8"



Diamètre (mm)	Réf	Code	CR	€ HT
6 à 42	221250	<b>091550S</b>	F33	<b>31,14</b>



### ÉBAVUREUR MULTI-MATÉRIAUX

Ebavure tous les types de tubes (cuivre, inox, aluminium, acier, plastiques durs, multicouche) Ø 8 à 56 mm. Ebavurage précis (grâce à sa multitude de petites lames en acier). Ergonomique. Finition aluminium.



Dim.	Réf	Code	CR	€ HT
8 à 35 mm	221251	<b>997207H</b>	F33	<b>75,17</b>
12 à 54 mm	221252	<b>9972100</b>	F33	<b>131,78</b>



### COUPE-GAINE - 45 MM

Coupe les gaines de protection des tubes PE ainsi que de la plupart des gaines électriques jusqu'à D 45 mm.



Pas (mm)	Dim. d'ouverture (mm)	Dimensions (mm)	Réf	Code	CR	€ HT
2,7	45	2,7	211627	<b>544618I</b>	F07	<b>47,60</b>
4	45	4	211640	<b>544617X</b>	F33	<b>50,51</b>



### EMPORTE-PIÈCE ÉVIER

Découpe des évier inox ou tôles en acier doux d'épaisseur maxi 2 mm. Diamètre : 22,5 à 37 mm.



Diamètre (mm)	Réf	Code	CR	€ HT
31,75	221132	<b>092140I</b>	F33	<b>67,88</b>
35	221135	<b>100203P</b>	F07	<b>60,42</b>

## ÉTABLI



### TABLE DE MONTEUR

Très robuste, facile à monter et démonter. Dimensions : 108 x 64 cm



Réf	Code	CR	€ HT
200910	<b>075201V</b>	F07	<b>194,44</b>



### TABLE DE MONTEUR PROFESSIONNELLE

Construction très robuste pouvant supporter des poids élevés. Grande stabilité. Facile à monter, démonter et transporter. Plateau hêtre très épais (50 mm). 3 tirants de renfort pour une meilleure rigidité. Piètement en cornière de 40 mm. Dimensions : 120 x 54 cm.



Largeur (cm)	Longueur (cm)	Réf	Code	CR	€ HT
120	54	200900	<b>563443T</b>	F33	<b>565,16</b>



### ÉTABLI PLIABLE FATMAX

Grande surface de travail. Compatible avec les serre-joint Stanley. Charge maximale : 455 kg. Poignée télescopique pour faciliter le transport de l'établi. Pieds métalliques. Se replie et se déplie en 5 secondes !



Hauteur (cm)	Largeur (cm)	Longueur (cm)	Réf	Code	CR	€ HT
80	60	85	FMST1-75672	<b>2142481</b>	F74	<b>163,70</b>



### ÉTAU D'ÉTABLI À ROTULE

Corps robuste en fonte. Tête sur système de rotule pour une tenue toutes positions. Mâchoire équipée d'un revêtement caoutchouc pour maintien des pièces délicates. Base à fixer sur l'établi pour plus de stabilité.



Réf	Code	CR	€ HT
1-83-069	<b>1261556</b>	F74	<b>41,85</b>



### ÉTAU AGRAFE ÉTAUGRIFF

Vis à filet trapézoïdal. Étau en fonte malléable à haute limite élastique. Arcade réversible permettant d'obtenir la meilleure position de travail sur établi tripode ou table. Mors en acier traité. Vê de soutien.



Dim. d'ouverture (mm)	Capacité	Réf	Code	CR	€ HT
10 à 60	1/8 - 2"	200200	<b>007783V</b>	F33	<b>143,80</b>
13 à 90	1/4 - 3"	200210	<b>007790U</b>	F33	<b>220,79</b>
21 à 127	1/2 - 4"	200220	<b>007784G</b>	F33	<b>320,59</b>

## MAINTENANCE



### DÉBOUCHEUR MANUEL À TAMBOUR

"Débouche propre". Tambour dévidoir en métal laqué pour le rangement rapide du câble. Vis de blocage. Livré avec une paire de gants.



Conditionnement	Diamètre (mm)	Réf	Code	CR	€ HT
Par 1	25 - 50	290600	<b>061919N</b>	F07	<b>63,06</b>



### DÉBOUCHEUR À MAIN VAL

Déboucheur manuel à câble pour canalisations Ø25-75mm, longueur de câble maximale de 10m. Livré avec câble de débouchage Ø 7 mm, longueur 7,5 m, pour canalisations Ø 25-50 mm. Système anti-éjection : pour empêcher la sortie et la perte involontaires du câble dans la canalisation. Tambour en plastique, antichoc et anticorrosion, avec grandes ouvertures pour bien visualiser le câble disponible et faciliter son séchage après nettoyage. Mandrin Ø 13 mm pour serrage des câbles de débouchage de différents diamètres. Livré avec une paire de gants.



Longueur de câble (m)	Diamètre (mm)	Réf	Code	CR	€ HT
7.5	25 - 50	290640	<b>2228453</b>	F07	<b>212,03</b>



### DÉBOUCHEUR MINI-COBRA

REMS Mini-Cobra. Appareil pour le débouchage de tubes Ø 20-50 mm, avec manivelle et broche 6 pans pour machines d'entraînement (par. ex. visseuse, dévisseuse). 170010



Diamètre (mm)	Réf	Code	CR	€ HT
20-50	170010 R	<b>350318M</b>	F07	<b>221,49</b>



### DÉBOUCHEUR À POMPE

2 poignées robustes Soft Touch® antidérapantes. Corps monobloc, résistant aux chocs et aux produits ménagers de débouchage. 2 embouts pour tous les types de débouchage, faciles à mettre et à défaire.



Largeur (mm)	Longueur (mm)	Réf	Code	CR	€ HT
200	800	290210	<b>1106998</b>	F07	<b>123,82</b>



### DÉBOUCHEUR À POMPE PULL-PUSH

Déboucheur à pompe robuste et ergonomique pour éliminer rapidement les bouchons  
2 manchons : un manchon court pour les éviers et les lavabos, un manchon long pour les toilettes.



Réf	Code	CR	€ HT
170300 R	1459749	F07	165,64



### DÉBOUCHEUR RÉVOLVER

Permet le débouchage des canalisations d'un diamètre inférieur à 100mm dans le domaine du sanitaire. Manomètre intégré. Livré en coffret.



Réf	Code	CR	€ HT
290150	490411P	F07	745,67



### DÉBOUCHEUR ÉLECTRIQUE À TAMBOUR VAL 80 / VAL 80E

Débouchage sur canalisation Ø 30 mm à 100 mm. Efficace grâce à son câble à âme acier de 22,5 m, pour un rapport résistance/flexibilité optimal. Motorisation puissante, réversible droite/gauche jusqu'à 165 trs/min. - Article 1466110 - 291200 – VAL80 – Avance retour manuel - Article 539045N - 291201 – VAL80E – Avance retour automatique



Puissance (W)	Capacité	Réf	Code	CR	€ HT
250	50 - 75 mm	291200	1466110	F33	1460,24
250	50 - 75 mm	291201	539045N	F33	2436,32



### DÉBOUCHEUR ÉLECTRIQUE À TAMBOUR VAL 90

Spécialement étudié pour les canalisations de gros diamètres, de 75 à 150 mm (250 mm avec accessoires). Câble Ø 16 mm. Distance d'intervention 60 m.



Largeur (mm)	Longueur (mm)	Puissance (W)	Réf	Code	CR	€ HT
810	730	375	292030	1466127	F33	5345,54



### DÉBOUCHEUR ÉLECTRIQUE À SECTIONS DE CÂBLE VAL 96QC

Déboucheur électrique à sections de câble, compact et léger, pour canalisations diam 50 à 150 mm. Système Quick Change, pour un changement instantané du diamètre de câble. Moteur double-sens 750 W.



Longueur de câble (m)	Diamètre (mm)	Réf	Code	CR	€ HT
70	50 - 250	293130	1795330	F33	2925,16



### DÉBOUCHEUR ÉLECTRIQUE SPIRALE COBRA 22 SET 16 +22

Machine électrique pour le débouchage de tubes de Ø 20-150 mm. Rotation rapide avec éléments de spirales pour longueur de travail de 100 m. Battement efficace du batteur à chaîne et fraisage jusqu'à 740 min-1.



Longueur de câble (m)	Diamètre (mm)	Réf	Code	CR	€ HT
100	20 - 250 mm	172012 R220	1459751	F16	3225,10



### LAMPE FLEXIBLE ORIENTABLE 262800

Corps ultra-mince et flexible permettant d'orienter la lumière de multiples façons. Puissante : 16 diodes LED à grand angle de diffusion, jusqu'à 200 lumens.



Réf	Code	CR	€ HT
262801	1805278	F33	48,93



### LÈVE RADIATEUR

Charge maxi 150 Kg. - Hauteur de levée : 0,57 m. - Largeur hors tout : 0,68 m. Poids : 40 Kg.



Hauteur totale (mm)	Largeur (mm)	Réf	Code	CR	€ HT
570	680	263605	1163328	F33	647,05



### LÈVE CHAUFFE-EAU

Charge maxi 150 kg. Plateau profond (22 cm) permettant d'accueillir la majorité des radiateurs. Largeur hors tout : 0,65 m. Poids : 42 Kg. Hauteur maxi de levée sans/avec rallonge : 1,17/1,90 m.



Réf	Code	CR	€ HT
263620	1163327	F07	868,18



### CONGÉLATEUR ÉLECTRIQUE SIBÉRIA

Tête de congélation : 1/8 à 3/8", 1/2 à 1 1/4", 10 à 18mm et 22 à 42mm. Livré avec 2 flexibles, 4 têtes de congélation multi diamètres (2 paires), 2 sangles et 1 vaporisateur d'eau. Motorisation : 230 V, 50 Hz, 200W.



Réf	Code	CR	€ HT
221070	491871H	F07	2010,56



### APPAREIL ÉLECTRIQUE À CONGELER LES TUBES FRIGO 2

Appareil électrique à congeler les tubes. Congélation rapide et facile des installations non vidangées. Circuit frigorifique fermé. Non polluant. Pour réparation et extension des installations de tuyauterie.



Capacité (mm)	Réf	Code	CR	€ HT
60	131011 R220	378130C	F16	2569,74



### TÊTES DE CONGÉLATION - 2 ADAPTATEURS 1" 1/2



Réf	Code	CR	€ HT
131156 R	1459775	F40	123,15



### CONTRÔLEUR D'ÉTANCHÉITÉ GAZ

Pression : 0 à 60 mbar. Livré avec : 1 flexible, 1 raccord gazinière 1/2 G femelle, 1 raccord de sortie compteur 7/8 G mâle, 1 raccord propane 201/50 mâle, 1 boîte de joints, 1 pile AALR6 et 1 housse de rangement.



Réf	Code	CR	€ HT
262080	751760I	F07	356,49

**virax**  
**POMPE D'ÉPREUVE MANUELLE**

Pour essai d'étanchéité des installations d'eau. Raccordement 1/2", flexible hydraulique 1,2 m. Pression bar : 50. Capacité réservoir : 5 litres.



	Réf	Code	CR	€ HT
	262035	1156531	F07	320,17

**REMS**  
**POMPE D'ÉPREUVE MANUELLE 60B PUSH**

Pompe d'épreuve à main avec manomètre Push pour test de pression et d'étanchéité. Réservoir en tôle d'acier. Manomètre jusqu'à 60 bar. Tuyau de 1,5m à raccord 1/2.



	Réf	Code	CR	€ HT
	115000 R	1459761	F07	314,57

**virax**  
**POMPE D'ÉPREUVE ÉLECTRIQUE 40B**

Contrôle de la pression dans canalisations et réservoirs jusqu'à 40 bars. Structure en ABS, poignée de transport, manomètre glycérine, permettant une lecture facile. Echelle en bar/psi/Mpa. Autoaspirante: 1m de hauteur



Largeur (mm)	Longueur (mm)	Réf	Code	CR	€ HT
380	340	262070	1175304	F33	955,68

**virax**  
**POMPE À DÉTARTRE 15 L**

Pour détartrer les chaudières avec corps de chauffe uniquement en cuivre ou en acier. Réservoir transparent de 15 litres. Débit : 40L/min. Puissance : 130 W.



	Réf	Code	CR	€ HT
	295000	997353B	F07	862,59

**REMS**  
**POMPE RINÇAGE ET DÉSEMOUAGE SOLAR PUSH K60**

Équipement électrique performant, pour le remplissage, le rinçage et la purge d'air rapides et simples de systèmes fermés. Conception idéale pour les installations solaires, les installations géothermiques et les chauffages au sol/muraux.



Type	Réf	Code	CR	€ HT
Désembouage	115312 R220	1459772	F07	1723,30

**virax**  
**CENTRALE DE DÉSEMOUAGE HAUT DÉBIT AVEC INJECTEUR ET RÉDUCTEUR VIRAFAL**

Désembouage des chauffages, planchers chauffants. Rinçage de conduite d'eau potable. Impulsions air/eau. Nettoyage en profondeur avec additifs 295055/56/57/58 (avec injecteur réf.295051 et réducteur réf.295052).



Pression (bar)	Puissance (W)	Débit (L./h)	Réf	Code	CR	€ HT
7	1500	48	295053	1176604	F33	3305,13

**virax**  
**DÉSEMOUANT RADIATEUR CENTRAL POUR VIRAFAL**

Désembouant pour radiateur. Élimination des boues pour rétablir l'efficacité du système de chauffage.



Contenance (l)	Réf	Code	CR	€ HT
1	295055	1176605	F33	64,36

**virax**  
**DÉSEMOUANT PLANCHERS CHAUFFANTS POUR VIRAFAL**

Assainissant 2 en 1, pour planchers chauffants. Nettoyage des boues et destruction des algues, bactéries pour optimiser la performance thermique des planchers chauffants.



Contenance (l)	Réf	Code	CR	€ HT
1	295056	1176606	F33	64,36

**virax**  
**DÉSINFECTANT CONDUIT EAU POTABLE POUR VIRAFAL**

Prévient la prolifération de bactéries, la formation d'algues et la création de biofilms dans les conduites d'eau potable.



Contenance (l)	Réf	Code	CR	€ HT
1	295058	1176608	F33	67,76



**REMS**  
**STATION DE RINÇAGE AVEC COMPRESSEUR - MULTI-PUSH S SET**

Pour le rinçage à l'eau ou avec un mélange eau/air, la désinfection, le nettoyage, la protection de systèmes de tuyauterie, par exemple désembouage, nettoyage et protection de systèmes de radiateurs et de chauffage surfacique, le rinçage et la désinfection d'installations d'eau potable, et pour l'alimentation d'outils pneumatiques ? 230 NI/min.

Pression (bar)	Puissance (W)	Débit (L./h)	Réf	Code	CR	€ HT
8	1500	5000	115810 R220	3348226	F07	3006,10

**REMS**  
**STATION DE DÉSEMOUAGE ET DE RINÇAGE MULTI PUSH SL**

Canalisations DN 50 / ø 2" - Essais d'épreuve à l'air 1 mbar - 4 bar - Compresseur d'air 8 bar



Longueur de câble (m)	Réf	Code	CR	€ HT
1.5	115610 R220	1459763	F07	4628,41

**REMS**  
**STATION DE DÉSEMOUAGE ET RINÇAGE MULTI-PUSH**

Débit d'eau = 5 m3/h.  
Essai d'épreuve à l'air comprimé p = 0,4 MPa/4 bar/58 psi.  
Essai d'épreuve à l'eau p = 1,8 MPa/18 bar/261 psi.  
Compresseur pour le remplissage de réservoirs de toute sorte p = 0,8 MPa/8 bar/116 psi.  
Pression de service p = 0,8 MPa/8 bar/116 psi.  
Puissance d'aspiration = 230 NI/min.



	Réf	Code	CR	€ HT
	115611 R220	1459764	F07	4279,09

**virax**  
**CAROTTEUSE V150 + BÂTI-SUPPORT + COURONNE 127 MM**

Moteur 3 vitesses 1900 W avec triple protection (thermique/mécanique/électronique). 230V.



Puissance (W)	Réf	Code	CR	€ HT
1900	990022	1157419	F33	3904,36



**COUROSSE DIAMANTÉE 1.1/4"**

Longueur utile : 410 mm.  
Hauteur du segment : 10 mm. Couronne segmentable.  
Pour carottage à eau du béton armé, des matériaux abrasifs.  
Pour carottage à sec du parpaing, de la brique, des matériaux non abrasifs.  
Démarrage rapide grâce au pré-avivage des segments.



Longueur totale (mm)	Longueur utile (mm)	Diamètre (mm)	Réf	Code	CR	€ HT
430	410	102	053518	<b>449505F</b>	F33	<b>360,83</b>
430	410	112	053520	<b>449507B</b>	F33	<b>409,18</b>
430	410	127	053522	<b>450133X</b>	F33	<b>482,58</b>



**CAROTTEUSE PICUS SR - SET TITAN SUPER PACK - 2200 W**

Pour le carottage, dans du béton, béton armé, les maçonneries de tous genres, la pierre naturelle, l'asphalte, les chapes de tous genres.  
Avec Speed-Regulation.  
Avec couronnes de 52-11-132 mm  
Carottage à sec ou à eau, à guidage manuel ou avec colonne.  
Pour l'artisanat et l'industrie.



Puissance (W)	Réf	Code	CR	€ HT
2200	183X01 R220	<b>2612046</b>	F16	<b>5742,68</b>

**CANNE ET HÉRISSEON**



**KIT RAMONAGE PPH Ø 20**

Système simple et complet permettant le ramonage des conduits fioul, bois et charbon. Il est équipé de 6 cannes PPH Ø 20, d'un câble de départ lg 1,50 m et d'un hérisson PVC 200 mm



Longueur (m)	Diamètre (mm)	Réf	Code	CR	€ HT
1.5	20	1585	<b>023948W</b>	F07	<b>169,07</b>



**KIT CANNAUTO PPH GRISE Ø 20 LG 1,5 M**

Pour le ramonage des conduits fioul, bois et charbon. Equipé de 5 cannes automatiques de lg 1.5m Ø 20mm, 1 canne porteuse de lg 1.5m Ø 20mm, 1 câble de départ lg 20cm, et 1 hérisson acier 200 mm.



Dimensions (L x l) (mm)	Diamètre (mm)	Réf	Code	CR	€ HT
-	200	1586	<b>390742Y</b>	F07	<b>520,48</b>



**KIT DE RAMONAGE FIBRAUTO Ø 20**

Système de ramonage complet permettant le ramonage des cheminées de campagne. Cannes équipées d'une fibre intérieure pour assurer une grande rigidité.



Dimensions (L x l) (mm)	Diamètre (mm)	Réf	Code	CR	€ HT
-	300	1591	<b>1067468</b>	F07	<b>605,01</b>



**JONC FLEXONET 15/7**

Le Flexonet 15/7 se porte à la main et se pose au sol. Léger et de faibles dimensions, il permet la vérification de vacuité et le nettoyage des petits conduits VMC et autres Ø160 au 250 mm.



Dimensions (L x l) (mm)	Longueur (mm)	Diamètre (mm)	Réf	Code	CR	€ HT
-	1500	250	2095NM	<b>2815579</b>	F07	<b>314,93</b>



**JONC FLEXONET 15/45**

Le Flexonet 15/45 se porte à la main. Léger, il permet la vérification de vacuité et le nettoyage des petits conduits VMC et autres de Ø100 à 200. Il est équipé d'un hérisson plat perlon Ø100.



Dimensions (L x l) (mm)	Diamètre (mm)	Réf	Code	CR	€ HT
-	100 à 200	2091	<b>1067470</b>	F07	<b>243,66</b>



**JONC FLEXONET 20/9**

Le Flexonet 20/9 se porte à la main et se pose au sol. Léger, il permet la vérification de vacuité et le nettoyage des petits conduits VMC et le ramonage des conduits gaz du Ø80 à 250 mm.  
Sans hérisson.



Réf	Code	CR	€ HT
2099	<b>1067471</b>	F07	<b>588,44</b>

**AQUANCE**  
des envies, une salle de bains

**EN EXCLUSIVITÉ CHEZ tēreva**

**LA MARQUE DE TOUS LES PRODUITS DE LA SALLE DE BAINS**

- ✓ Des produits design et performants
- ✓ Sans aucune concession sur le rapport qualité / prix
- ✓ La marque des professionnels au service des particuliers

**100% DES PRODUITS EN STOCK**



### HÉRISSEON ACIER

Hérissseon en acier équipé d'une boule de guidage, d'un raccord 12 x 175 galvanisé et de fil acier trempé galvanisé pour une utilisation par les professionnels du ramonage.



Dimensions (L x l) (mm)	Réf	Code	CR	€ HT
150 x 150	1653	<b>1067482</b>	F07	<b>29,37</b>
200 x 200	1665	<b>1067483</b>	F07	<b>32,40</b>
300 x 200	1677	<b>1067487</b>	F07	<b>51,29</b>
400 x 200	1654	<b>1067485</b>	F07	<b>52,95</b>



### HÉRISSEON ROND

Hérissseon à raccord équipé d'une boule de guidage, d'un raccord 12 x 175 galvanisé pour une utilisation par les professionnels du ramonage.



Matière	Diamètre (mm)	Réf	Code	CR	€ HT
Acier	100	1602	<b>448283F</b>	F07	<b>17,45</b>
Acier	200	1604	<b>105250W</b>	F07	<b>19,76</b>
Polyamide	150	1612	<b>075415J</b>	F07	<b>22,55</b>
Polyamide	200	1613	<b>075416U</b>	F07	<b>24,48</b>
Polyamide	250	1614	<b>075417F</b>	F07	<b>28,22</b>



### HÉRISSEON POLYAMIDE Ø 80 SPÉCIAL VMC

Hérissseon spécial VMC équipé de fil polyamide et d'un raccord 12x175.



Dimensions (L x l) (mm)	Diamètre (mm)	Réf	Code	CR	€ HT
12 x 17,5	80	1683	<b>1097932</b>	F07	<b>17,60</b>



### KIT DE RAMONAGE FIBROFLEX Ø 125

Système de ramonage complet permettant le ramonage des cheminées de campagne. Cannes équipées d'une fibre intérieure pour assurer une grande rigidité + 6 cannes Fibroflex Ø 20 mm lg 1.50m.



Largeur (m)	Diamètre (mm)	Réf	Code	CR	€ HT
1.5	20	1401	<b>390743J</b>	F07	<b>290,08</b>



### CANNE FIBROFLEX Ø 9 MM LG 1,5 M

La Canne Fibroflex Ø 9 mm convient parfaitement au ramonage des cheminées gaz et conduits VMC.



Longueur (cm)	Diamètre (mm)	Réf	Code	CR	€ HT
150	9	1349	<b>075399P</b>	F07	<b>56,28</b>

### ÉCOUVILLON



### BROSSE DE FACE ACIER LAITONNÉ À RACCORD 12 X 175

Brosse de face acier laitonné à raccord 12 x 175



Réf	Code	CR	€ HT
1601	<b>075410G</b>	F07	<b>15,37</b>



### TIGE DE MANŒUVRE LONGUEUR 1 M Ø 10 MM

Tige de manoeuvre lg 1 m Ø 10 mm à raccord 12x175



Réf	Code	CR	€ HT
1501	<b>223579D</b>	F07	<b>32,32</b>



### ÉCOUVILLON ACIER RACCORD 12 X 175 MM

Tous nos écouvillons acier sont équipés de fil en acier trempé. Raccord 12 x 175.



Matière	Diamètre (mm)	Réf	Code	CR	€ HT
Acier	16	1700	<b>075419B</b>	F07	<b>11,78</b>
Acier	20	1701	<b>075420M</b>	F07	<b>11,78</b>
Acier	30	1703	<b>075421X</b>	F07	<b>13,86</b>
Acier	50	1705	<b>223608K</b>	F07	<b>13,86</b>
Acier	70	1707	<b>075423T</b>	F07	<b>13,86</b>

### GOUPILLON



### GOUPILLON PLAT PVC 50X15

Goupillon plat PVC 50x15



Réf	Code	CR	€ HT
1931	<b>075475T</b>	F07	<b>7,82</b>



### GOUPILLON ACIER ET POLYAMIDE

Goupillon sur tige acier longueur 1 m.



Dimensions (L x l) (mm)	Longueur (mm)	Matière	Diamètre (mm)	Réf	Code	CR	€ HT
-	1000	Acier	30	1901	<b>1067488</b>	F07	<b>15,15</b>
-	1000	Acier	40	1902	<b>1067489</b>	F07	<b>15,15</b>
-	1000	Acier	50	1903	<b>1067490</b>	F07	<b>17,82</b>
-	1000	Polyamide	30	1910	<b>1067491</b>	F07	<b>17,31</b>
-	1000	Polyamide	40	1911	<b>1067492</b>	F07	<b>17,31</b>
-	1000	Polyamide	50	1912	<b>1067493</b>	F07	<b>18,61</b>
-	1000	Polyamide	60	1913	<b>1267611</b>	F07	<b>18,61</b>

### CONSOMMABLES



### DÉGRAISSANT POUR BRÛLEUR 5 LITRES

Solvant dégraissant à froid diélectrique nettoyage des pièces de brûleur fioul gaz/autre. Produit liquide.



Contenance nette (L.)	Réf	Code	CR	€ HT
5	3051	<b>0117320</b>	F07	<b>87,52</b>



### BROSSE À BOUGIE

Brosse à bougie. Manche bois



Réf	Code	CR	€ HT
1806	<b>1151639</b>	F07	<b>3,05</b>



### NETTOYANT POUVRE PROFEU



Réf	Code	CR	€ HT
821502	<b>090068S</b>	F10	<b>18,32</b>



**RAMONAGE CHIMIQUE BISTRE A9**

Produit en poudre destiné à la réduction des bistres et des goudrons dans les foyers et les conduits de cheminées ayant pour combustibles le bois ou le charbon.



Conditionnement	Réf	Code	CR	€ HT
En sachet	3250	<b>1067473</b>	F07	<b>14,51</b>
En pot de 1kg	3260	<b>1067474</b>	F07	<b>23,54</b>



**NETTOYANT INSERT 9 - VAPORISATEUR**

Pour nettoyer les dépôts de suies et de goudron déposés sur les vitres des poêles, d'inserts et foyers de cheminées ouvertes.



Dimensions (L x l) (mm)	Diamètre (mm)	Réf	Code	CR	€ HT
-	-	3276	<b>1067476</b>	F07	<b>13,92</b>



**CARNET DE RAMONAGE**

Carnet de ramonage, composé de 50 feuilles.



Réf	Code	CR	€ HT
6099	<b>075478A</b>	F07	<b>23,05</b>



**TRESSE EN FIBRE DE VERRE**

Tresse extensible en fibre de verre (diam 7/8)  
Sachet de 5 m



Epaisseur	Diamètre (mm)	Réf	Code	CR	€ HT
4/5/6	4/5/6	832390	<b>190341X</b>	F10	<b>26,87</b>
7/8	7/8	832490	<b>190342I</b>	F10	<b>44,83</b>
9/10	9/10	832590	<b>190343T</b>	F10	<b>43,25</b>
11/12	11/12	832690	<b>197411B</b>	F10	<b>73,60</b>
13/14	13/14	832790	<b>197412M</b>	F10	<b>100,20</b>



**CARTON MINÉRAL 600 1M<sup>2</sup>**



Réf	Code	CR	€ HT
8306050	<b>213948M</b>	P76	<b>42,84</b>



**SEULEMENT CHEZ TÉREVA !**

**VOTRE COMMANDE EST PRÊTE EN 10 MIN, PAS UNE DE PLUS !**



tereva-direct.fr



# Mesure et contrôle

Niveau .....	1053
Mesure .....	1054
Détection .....	1055
Inspection .....	1056



Consultez votre Agence ou  
[tereva-direct.fr](http://tereva-direct.fr) pour connaître la  
disponibilité des produits  
ou vos prix nets\*

\*ouverture de compte obligatoire



## NIVEAU À BULLE

**STANLEY**

### NIVEAU À BULLE TORPEDO FAT MAX® XTREM MAGNÉTIQUE

Corps alu renforcé. Précision : ± 0,5 mm/m. 3 fioles monobloc indé réglables : horizontale grossissante - verticale - déclivité 180°. Semelle rainurée en V et aimantée pour le contrôle de surfaces cylindriques.



Longueur (cm)	Réf	Code	CR	€ HT
25	0-43-609	<b>979144G</b>	F74	<b>41,15</b>

**virax**

### NIVEAU À BULLE À ENTRAXE

Spécial plomberie : conçu pour aligner avec précision les robinetteries murales. 2 en 1 : 3 fioles pour une utilisation classique comme niveau à bulles.

Pratique : livré dans son étui de rangement réutilisable.



Longueur (mm)	Plage d'affichage (en mm)	Réf	Code	CR	€ HT
500	23	263150	<b>1795289</b>	F07	<b>102,35</b>

**STANLEY**

### NIVEAU À BULLE ANTICHOC MLH

Ergonomie améliorée pour une durabilité maximale. Meilleure prise et une lecture plus facile et précise. Fiole horizontale large pour plus de précision. Précision améliorée : 0,05mm/m.



Longueur (cm)	Réf	Code	CR	€ HT
40	1-42-312	<b>1140843</b>	F74	<b>28,85</b>
50	1-42-313	<b>1140844</b>	F74	<b>32,90</b>
60	1-42-314	<b>1140845</b>	F74	<b>36,08</b>

**STANLEY**

### NIVEAU À BULLE ANTICHOC AIMANTÉ MALH

Ergonomie améliorée pour une durabilité maximale. Meilleure prise et une lecture plus facile et précise. Fiole horizontale large pour plus de précision. Précision améliorée : 0,05 mm/m.



Longueur (cm)	Réf	Code	CR	€ HT
40	1-42-421	<b>1140848</b>	F74	<b>50,42</b>
50	1-42-422	<b>1140849</b>	F74	<b>56,46</b>
60	1-42-423	<b>1140850</b>	F74	<b>63,29</b>

**STANLEY**

### NIVEAU À BULLE TUBULAIRE FAT MAX® II MAGNÉTIQUE

Structure tubulaire en alu renforcé. Semelles usinées dont 1 aimantée. 3 fioles réversibles haute visibilité. Précision ± 0,5 mm/m. Embouts de protection renforcés. 2 poignées bimatière.



Longueur (cm)	Réf	Code	CR	€ HT
60	1-43-525	<b>436773P</b>	F74	<b>50,84</b>
90	1-43-537	<b>436774A</b>	F74	<b>56,28</b>
120	1-43-549	<b>436775L</b>	F74	<b>74,51</b>

**STANLEY**

### NIVEAU À BULLE RECTANGULAIRE TMLH

En alliage d'aluminium léger et résistant. Deux semelles usinées. 2 fioles antichoc incassables : une horizontale et une verticale. Précision : +/- 1 mm/m. Peinture époxy résistante aux chocs et aux intempéries.



Longueur (cm)	Réf	Code	CR	€ HT
40	1-42-251	<b>0585320</b>	F74	<b>38,82</b>
50	1-42-252	<b>037711R</b>	F74	<b>45,79</b>
60	1-42-253	<b>058534K</b>	F74	<b>52,54</b>
80	1-42-254	<b>037713N</b>	F74	<b>67,32</b>

## NIVEAU LASER

**BOSCH**

### LASER COMBINÉ GCL 2-15

Laser lignes rouge et laser points combinés. Portée 15m. Précision 0.3mm/m (ligne) Livré avec support RM1, cible, 3 piles 1.5V AA et une housse de protection.



Portée max (en mètres)	Réf	Code	CR	€ HT
15	0601066E00	<b>1782882</b>	F03	<b>210,37</b>

**STANLEY**

### NIVEAU LASER CROIX CUBIX - ROUGE

Portée : 12 m - Précision : +/- 6 mm - Nombre de lignes : 2 - Livré avec un multi-support Quicklink, 2 piles, un étui de transport avec attache ceinture.



Réf	Code	CR	€ HT
STHT77498-1	<b>2887572</b>	F74	<b>77,94</b>

**BOSCH**

### LASER LIGNES GLL-3-80

Excellente visibilité grâce aux diodes très puissantes. Grande efficacité de travail grâce aux 3 lignes à 360° Portée 30 m maxi. Fonctionne avec 4 piles AA. Livré en coffret, avec 1 trépied BT150.



Portée max (en mètres)	Réf	Code	CR	€ HT
120	06159940KD	<b>2144945</b>	F03	<b>602,05</b>

**BOSCH**

### LASER TROIS PLANS GLL 3-80 C

Laser trois plans GLL 3-80 C avec son trépier BT150.



Portée max (en mètres)	Réf	Code	CR	€ HT
120	0601063R01	<b>2611503</b>	F03	<b>717,35</b>

**BOSCH**

### PACK LASER GLL 3-80 C + BM1 + CIBLE + L-BOXX

Laser 3 plans - 360°. 360° : un seul instrument pour toutes les mises à niveau, aussi bien horizontales que verticales. Portée 30 m maxi. Mise à niveau automatique. Double alimentation : batterie Li-Ion 12 V ou avec des piles. Livré avec 1 batterie 12 V 2 Ah, chargeur rapide et un support universel BM 1.



Réf	Code	CR	€ HT
0601063R02	<b>2850539</b>	F03	<b>867,64</b>



**STANLEY**

**NIVEAU À LASER MULTILIGNE X3G-360° VERT STANLEY**

Portée: 35 m selon la luminosité-50 m avec la cellule

Filetage 1/4" et 3/8" pour trépied

Fonctionne sur batterie Li-ion intégrée ou secteur

Norme IP 54 – Classe 2

Livré en malette avec Laser, Cible, Chargeur, Batterie Li ion, Lunettes

Réf	Code	CR	€ HT
FMHT1-77356	<b>1747294</b>	F74	<b>841,32</b>

► **MESURE**

**MESURE À MAIN**

**STANLEY**

**MÈTRE RUBAN FATMAX®**

Boîtier bimatière en polypropylène rigide et élastomère souple. Ruban ultra-épais de 0,13 mm. Classe II. Revêtement Mylar haute protection et anti-abrasion sur le ruban. Bouton de blocage du ruban. Agrafe ceinture.



Largeur (mm)	Longueur (m)	Réf	Code	CR	€ HT
16	3	1-33-681	<b>051613H</b>	F74	<b>17,52</b>
19	5	1-33-684	<b>051620G</b>	F74	<b>31,86</b>

**STANLEY**

**MESURE BLADE ARMOR 32 MM FATMAX**

Revêtement Blade Armor thermoplastique pour une protection optimale du ruban sur les 8 premiers centimètres : limite l'usure et diminue de 95 % le risque de casse du ruban. - Ruban ultra épais de 0,13 mm - Revêtement Mylar haute protection et anti-abrasion sur la totalité du ruban



Longueur (m)	Largeur (mm)	Réf	Code	CR	€ HT
5	32	FMHT81556-0	<b>2138839</b>	F74	<b>36,08</b>
8	32	FMHT81555-0	<b>2138838</b>	F74	<b>40,90</b>

**STANLEY**

**MÈTRE RUBAN MAX MAGNÉTIQUE**

Bouton de verrouillage large : contrôle facile toutes positions.

Revêtement Tylon

Clip métal / mousqueton : pour attacher au pantalon ou sur la ceinture.



Largeur (mm)	Longueur (m)	Portée max (en mètres)	Réf	Code	CR	€ HT
25	5	2.3	STHT0-36117	<b>2136896</b>	F74	<b>17,56</b>
25	8	2.3	STHT0-36118	<b>2136897</b>	F74	<b>23,85</b>

**STANLEY**

**MÈTRE RUBAN FATMAX**

Boîtier bimatière en polypropylène rigide et élastomère souple.

Présentation en blister

Ruban ultra-épais de 0,13 mm.

Classe II.

Revêtement Mylar haute protection et anti-abrasion sur le ruban.

Bouton de blocage du ruban.

Agrafe pour port à la ceinture.



Longueur (m)	Largeur (mm)	Réf	Code	CR	€ HT
5	19	2-33-684	<b>052783H</b>	F74	<b>33,36</b>

**STANLEY**

**MÈTRE RUBAN FATMAX XTREME**

Largeur 32mm. Revêtement Blade Armor de 0 à 8 cm.

Crochet avec position du zéro réel pour mesures intérieurs et extérieurs. Boîtier ergonomique en ABS antichocs. Bouton de blocage et agrafe ceinture.



Largeur (mm)	Longueur (m)	Réf	Code	CR	€ HT
32	5	0-33-887	<b>971890G</b>	F74	<b>42,47</b>
32	8	0-33-892	<b>971889V</b>	F74	<b>52,03</b>
32	10	0-33-897	<b>1063357</b>	F74	<b>52,67</b>

**STANLEY**

**MÈTRE RUBAN TYLON**

Boîtier ergonomique bimatière. Ruban acier laqué avec vernis de protection. Crochet avec position du zéro réel pour mesures intérieurs et extérieurs. Blocage du ruban et retour automatique. Agrafe pour port à la ceinture.



Largeur (mm)	Longueur (m)	Réf	Code	CR	€ HT
12,7	3	0-30-687	<b>543038W</b>	F74	<b>6,99</b>
19	5	0-30-697	<b>543039H</b>	F74	<b>10,49</b>
25	8	0-30-657	<b>543036A</b>	F74	<b>17,76</b>

**STANLEY**

**MÈTRE RUBAN POWERLOCK®**

Boîtier en ABS chromé antichoc. Revêtement Mylar haute protection et anti-abrasion. Classe II. Crochet 3 rivets pour une bonne résistance à l'arrachement, avec position du zéro réel. Bouton de blocage et agrafe ceinture.



Largeur (mm)	Longueur (m)	Réf	Code	CR	€ HT
19	3	1-33-522	<b>929710W</b>	F74	<b>16,64</b>
19	5	1-33-552	<b>929709L</b>	F74	<b>20,93</b>

**STANLEY**

**MÈTRE RUBAN POWERLOCK®**

Boîtier ABS finition métal chromé très résistant aux chocs et à la flamme.

Blocage du ruban et retour automatique. Classe II.

Revêtement Mylar haute protection et anti-abrasion sur la totalité du ruban.

Crochet avec position du zéro réel.

Agrafe pour port à la ceinture.

Emballage blister.



Longueur (m)	Largeur (mm)	Réf	Code	CR	€ HT
5	19	0-33-194	<b>037423V</b>	F74	<b>30,17</b>

**STANLEY**

**MÈTRE RUBAN POWERLOCK® BLADE ARMOR**

Boîtier en ABS chromé antichoc. Revêtement Blade Armor thermoplastique de 0 à 15cm. Revêtement haute protection et anti-abrasion. Classe II. Crochet avec position du zéro réel. Bouton de blocage. Agrafe ceinture.



Longueur (m)	Largeur (mm)	Réf	Code	CR	€ HT
5	25	0-33-514	<b>882988W</b>	F74	<b>30,62</b>

**WILMART**

**MÈTRE RUBAN ANTI-CASSE**

Boîtier ABS largement enveloppé par l'élastomère qui assure une grande résistance aux chocs. Ruban jaune mat classe II. Avec blocage et agrafe pour port à la ceinture.



Longueur (m)	Largeur (mm)	Réf	Code	CR	€ HT
3	16	747004	<b>448857B</b>	F13	<b>2,47</b>
5	19	747006	<b>450101J</b>	F13	<b>3,65</b>
8	25	747008	<b>539780M</b>	F13	<b>6,59</b>

**STANLEY**

**MÈTRE RUBAN FIBRE DE VERRE**

Boîtier en ABS antichoc. Manivelle escamotable. Ruban fibre de verre renforcé avec revêtement PVC lavable. Traitement anti-UV et non conducteur. Classe III. Graduation tous les 2mm sur surface blanche.



Largeur (mm)	Longueur (m)	Réf	Code	CR	€ HT
12.7	10	0-34-295	<b>375740Y</b>	F74	<b>11,77</b>
12.7	20	0-34-296	<b>375741J</b>	F74	<b>14,36</b>

**STANLEY**

**ÉQUERRES DE MENUISIER**

Graduation millimétrique recto/verso par photogravure pour une excellente visibilité. Talon profilé en alu extrudé pour une meilleure durabilité et une grande précision. Talon pour le traçage d'angles à 90° et 45°.



Largeur (mm)	Longueur (mm)	Réf	Code	CR	€ HT
140	250	1-45-685	<b>037454Y</b>	F74	<b>19,73</b>
200	300	1-45-686	<b>037455J</b>	F74	<b>21,33</b>
200	400	1-45-687	<b>037456U</b>	F74	<b>24,16</b>

**TÉLÉMÈTRE**

**STANLEY**

**TÉLÉMÈTRE LASER TLM65 PRO - 25 M**

Boîtier en ABS texturé. Portée : 25 mètres. Précision : ± 0.3 mm. Fonctions : mesure directe, en continu, surface et volume. 2 boutons de navigation : ON/OFF et pour faire défiler les fonctions.



Plage d'affichage (en mm)	Portée max (en mètres)	Réf	Code	CR	€ HT
33x25	25	STHT1-77354	<b>1460081</b>	F74	<b>75,39</b>



**TÉLÉMÈTRE LASER GLM30**

Protection IP 54. Portée jusqu'à 30 mètres, précision ± 2 mm. Facilité d'utilisation un seul bouton, système breveté. Calcul facile fonction somme des résultats. Classe de laser : 2. Durée de mesure : ± 0,5 s.



Largeur (mm)	Longueur (mm)	Portée max (en mètres)	Réf	Code	CR	€ HT
41	105	30	0601072500	<b>1240726</b>	F03	<b>119,62</b>



**TÉLÉMÈTRE LASER GLM40**

Distance jusqu'à 40 mètres. Précision ± 1,5 mm. Fonctions intégrées : Mesure en continue. Addition/soustraction de mesures. Fonction Pythagore. Calcul de surfaces/volumes.



Largeur (mm)	Longueur (mm)	Portée max (en mètres)	Réf	Code	CR	€ HT
41	105	40	0601072900	<b>1269512</b>	F03	<b>154,56</b>

► DÉTECTION

**DÉTECTION**



**DÉTECTEUR DE MATÉRIAUX GMS120**

Détection jusqu'à 12cm. Centrage facilité grâce à l'anneau lumineux à LED tricolore. Affichage de la nature de l'objet détecté. Trois modes de détection : cloisons sèches, métal, électrique.



Réf	Code	CR	€ HT
0601081000	<b>1203492</b>	F03	<b>163,18</b>



**SCANNER MURAL D-TECT 120**

Permet de percer en toute sécurité en détectant tous les matériaux y compris les tuyaux en plastique remplis d'eau. Alim. : batterie 12V ou piles 1,5 V AA. Fonction de centrage permettant de repérer le centre de l'objet.



Réf	Code	CR	€ HT
0601081300	<b>1248902</b>	F03	<b>390,75</b>

**Vos produits essentiels**  
**100% dispo en stock ou remboursés à 100%\***

\* Règlement complet sur tereva-direct.fr.

**tereva-direct.fr**  
 Une livraison adaptée à vos besoins



Commande prête en 10 min, pas une de plus !

**SEULEMENT CHEZ TÊRÊVA !**



Livraison urgente J+1 avant 9h



Livraison standard 24h à 48h



Livraison personnalisée

INSPECTION

**STANLEY**

**CAMÉRA D'INSPECTION SONDE ÉTANCHE LED**

Matière : ABS. Protection : caméra étanche aux fortes projections de poussières et liquides (IP67).  
Diamètre sonde : 8 mm. Longueur sonde : 1 mètre. Ecran LCD.



Réf	Code	CR	€ HT
STHT0-77363	<b>1460082</b>	F74	<b>137,13</b>



**virax**

**CAMÉRA D'INSPECTION MICRO VISIOVAL 5 EN 1**

Avantages produits :

- 1 - Outil 5-en-1 : Caméra d'inspection, Télémètre Laser, Thermomètre infrarouge, Lampe, Pointeur.
- 2 - Inspection sous l'eau et dans les canalisations grâce à sa tête de caméra étanche (IP67).
- 3 - Lecture facile de l'information sur le grand écran couleur 4,3".
- 4 - Images de qualité grâce à sa caméra de résolution 640 x 480 pixels.
- 5 - Visibilité maximale grâce à ses 6 LEDS blanches en bout de caméra.
- 6 - Rangement et protection du flexible dans le boîtier antichocs avec ouverture inédite en accordéon.
- 7 - Enregistrement direct de vos photos sur mémoire flash intégrée.
- 8 - Prise de mesure de 0,05 à 20 mètres grâce à son télémètre (laser Classe 2).
- 9 - Contrôle de température instantané de -20° C à +350° C.
- 10 - Éclairage toujours à portée de main grâce à sa lampe de poche à LED.
- 11 - Identifiez et montrez ce que vous ne pouvez pas atteindre physiquement grâce à son pointeur laser.
- 12 - Pochette de rangement en tissu pour une protection optimale après utilisation.

369,28 € HT



Désignation	Réf	Code	CR
Caméra Micro Visioval 5 en 1	294200	<b>3322456</b>	F33

**REMS**  
for Professionals

**CAMÉRA D'INSPECTION CAMSCOPE SET 16-1**

Caméra couleur Ø 16 mm - 704 x 576 pixels - Avec LED à lumière blanche à intensité réglable et fonction de mise au point fixe - Câble de poussée flexible de 1 m. - Miroir rapporté, crochet rapporté, aimant rapporté



Longueur de câble (m)	Ampérage de la batterie (Ah)	Réf	Code	CR	€ HT
1	1.2	175110 R220	<b>2612078</b>	F07	<b>598,21</b>

**virax**

**CAMÉRA NUMÉRIQUE VISIOVAL VX SWITCH**

Tête Ø 26 mm pour tubes Ø intérieur 40 à 125 mm. Passage des coudes à 90° en Ø intérieur 50 mm. - Tête Ø 40 mm pour tubes Ø intérieur 50 à 200 mm. Passage des coudes à 90° en Ø intérieur 80 mm. - Flexible 30 m avec compteur métrique à l'écran - Têtes de caméra détachable - Localisateur inclus



Longueur de câble (m)	Tension (V)	Ampérage de la batterie (Ah)	Réf	Code	CR	€ HT
30	12	2.6	294051	<b>2256248</b>	F33	<b>8008,88</b>

**virax**

**CAMÉRA NUMÉRIQUE VISIOVAL VX-26**

Tête Ø 26 mm, pour tubes pour tubes Ø intérieurs 40 à 125 mm - Passage des coudes à 90° en Ø intérieur 50 mm - Flexible 30 m avec compteur métrique à l'écran - Têtes de caméra non-interchangeables



Longueur de câble (m)	Tension (V)	Ampérage de la batterie (Ah)	Réf	Code	CR	€ HT
30	12	2.6	294035	<b>2256090</b>	F33	<b>3868,14</b>

**REMS**  
for Professionals

**CAMÉRA D'INSPECTION CAMSYS 2 SET S-COLOR S 30 H**

Caméra couleur spéciale haute résolution Ø 25 mm - Émetteur 33 kHz pour la localisation de la tête de caméra - Câble de poussée souple de 30 m, Ø 5,4 mm - Sur dévidoir avec comptage électronique de distance. - Pour tubes Ø 50 – 150 mm, canalisations, puits, cheminées et autres espaces vides.



Longueur de câble (m)	Tension (V)	Ampérage de la batterie (Ah)	Réf	Code	CR	€ HT
30	240	7.6	175303 R220	<b>2612306</b>	F16	<b>5827,61</b>



# Outillage électropportatif

Perceuse visseuse.....	1059
Perforateur.....	1061
Meuleuse .....	1062
Sciage.....	1064
Divers .....	1065
Espaces verts.....	1067
Batterie - Chargeur.....	1068



Consultez votre Agence ou  
[tereva-direct.fr](http://tereva-direct.fr) pour connaître la  
disponibilité des produits  
ou vos prix nets\*

\*ouverture de compte obligatoire



PERCEUSE VISSEUSE



**TOURNEVIS GYROSCOPIQUE - 7,2 V EN COFFRET**

Couple réglable - Indicateur de charge - Eclairage LED  
- Emmanchement 6 pans 1/4" - Livré en coffret avec 2 batteries 7,2V 1Ah et chargeur



Tension (V)	Type	Ampérage de la batterie (Ah)	Couple maxi (N.m)	Réf	Code	CR	€ HT
7.2	Tournevis	1	4	DCF680G2-QW	<b>2083192</b>	F76	<b>145,21</b>



**PERCEUSE VISSEUSE GSR 12V-15 PROFESSIONAL - EN COFFRET**

Perceuse Visseuse.  
Couple de serrage : 30 Nm.  
Mandrin autoserrant 10 mm.  
Poids : 1 kg.  
Livrée en sacoche avec 2 batteries 12 V 2 Ah et chargeur rapide.



Tension (V)	Type	Ampérage de la batterie (Ah)	Couple maxi (N.m)	Réf	Code	CR	€ HT
12	Perceuse visseuse	2	30	060186810F	<b>3122835</b>	F17	<b>233,66</b>



**PERCEUSE VISSEUSE GSR 12V-15FC - SET DE 4 MANDRINS - EN COFFRET**

Pour un travail facile même dans les endroits difficiles d'accès. 4 mandrins : renvoi d'angle, porte embout hexagonale, automatique 10 mm, et porte embout hexagonal excentré. Coffret L-Boxx, 2 batteries, 1 chargeur



Ampérage de la batterie (Ah)	Couple maxi (N.m)	Réf	Code	CR	€ HT
2	30	06019F6000	<b>1775053</b>	F17	<b>399,74</b>



**PERCEUSE-VISSEUSE GSB18V-28**

Couple de serrage : 63Nm - Fonction percussion déconnectable  
- Mandrin autoserrant acier : 13mm - Poids : 1,7Kg - Livrée en coffret L-Boxx avec 2 batteries 18V 3Ah et chargeur rapide



Tension (V)	Type	Ampérage de la batterie (Ah)	Couple maxi (N.m)	Réf	Code	CR	€ HT
18	Perceuse visseuse à percussion	3	63	0615990K3M	<b>2278834</b>	F17	<b>467,32</b>



**PERCEUSE-VISSEUSE COMPACT 18V XR - 4AH - BRUSHLESS**

Couple de serrage : 60 Nm - Régime à vide : 0-600 / 2000 trs/min - Capacité perçage : bois 38 / métal 13 mm - Mandrin : 1,5-13 mm



Ampérage de la batterie (Ah)	Couple maxi (N.m)	Réf	Code	CR	€ HT
4	60	DCD795M2-QW	<b>1881319</b>	F76	<b>325,68</b>



**PERCEUSE VISSEUSE À PERCUSSION - 18V XRP - SANS BATTERIE NI CHARGEUR - EN COFFRET**

Couple maxi (N.m)	Réf	Code	CR	€ HT
95	DCD997NT-XJ	<b>2667478</b>	F76	<b>347,04</b>



**PERCEUSE VISSEUSE SANS FIL DV18DBSLWJ**

Puissant couple de serrage 70 Nm.  
Couple réglable sur 22 positions.  
Vitesses variables.  
Mandrin autoserrant 13 mm métallique.  
Carter avec protection caoutchoutée = résistance aux chocs.  
Ergonomique, poignée soft-grip pour une parfaite prise en main.  
Encombrement réduit 184 mm.  
Eclairage LED.  
Indicateur de niveau de charge batterie.  
livrée en coffret avec deux batterie 18V 5Ah  
Chargeur ventilé.



Ampérage de la batterie (Ah)	Couple maxi (N.m)	Réf	Code	CR	€ HT
5	70	DV18DBSLWJZ	<b>2940188</b>	F75	<b>384,72</b>



**PERCEUSE-VISSEUSE 18V DDF453SFE**

Perceuse visseuse 2 vitesses, compacte et légère  
Mandrin auto-serrant 13 mm mono bague  
Réglage précis du couple en 16 positions + position perçage  
Meilleur contrôle grâce au frein électrique, la machine s'arrête au relâchement de la gâchette  
Ergonomie Soft Grip pour une meilleure prise en main  
Puissance : - Tension : 18 V  
Batterie : - Capacité de batterie : 3 Ah - Composition chimique batterie : Li-Ion - Temps de charge en moyenne : 60 min - Nombre de batteries fournies : 2  
Vitesse linéaire ou périphérique : - Nombre de vitesses : 2  
Régime : - Vitesse à vide V1/V2 : 0 à 400 / 0 à 1300 tr/min - Vitesse à vide V1 : 0 à 400 tr/min - Vitesse à vide V2 : 0 à 1300 tr/min  
Capacité de serrage : - Couple de serrage max. (élast/franc) : 27 / 42 Nm - Couple de serrage max. (élast.) : 27 Nm - Couple de serrage max. (franc) : 42 Nm - Capacité maximale : vis à bois : 6 x 75 mm  
Capacité de perçage / burinage : - Ø max. dans l'acier : 13 mm - Ø max. dans le bois : 36 mm - Ø max. dans acier/bois : 13 / 36 mm  
Outillage à utiliser : - Capacité maximale du mandrin : 13 mm  
Niveaux d'exposition et de vibrations : - Vibration 3ax perçage (ah) : 2,5 m/s<sup>2</sup> - Marge d'incertitude bruit (K) : 3 dB (A) - Marge d'incertitude vibration (K) : 1,5 m/s<sup>2</sup> - Pression sonore (Lpa) : 72 dB (A)  
Général : - Dimensions (L x l x h) : 214 x 79 x 227 mm - Poids net : 1,6 kg

Tension (V)	Type	Ampérage de la batterie (Ah)	Couple maxi (N.m)	Réf	Code	CR	€ HT
18	Perceuse visseuse	3	42	DDF453SFE	<b>3131694</b>	F75	<b>313,71</b>



**PERCEUSE-VISSEUSE  
18V GSR 18V-28 - SANS  
BATTERIE NI CHARGEUR  
EN COFFRET**

Perceuse visseuse.  
Couple 63 Nm.  
Coffret L-Boxx.



Couple maxi (N.m)	Réf	Code	CR	€ HT
63	06019H4108	<b>2886729</b>	F76	<b>239,26</b>



**PERCEUSE-VISSEUSE  
À PERCUSSION GSB 18V-28**

Perceuse visseuse.  
Fonction percussion déconnectable.  
Couple 63 Nm.  
Coffret L-Boxx.



Type	Couple maxi (N.m)	Réf	Code	CR	€ HT
Perceuse visseuse à percussion	63	06019H4008	<b>2886730</b>	F76	<b>239,26</b>



**PERCEUSE-VISSEUSE SANS FIL GSR 18V-110 C  
PROFESSIONNEL**

Coffret L-Boxx. Sans Batterie ni chargeur - Régime à vide (1ère vitesse / 2ème vitesse) : 0-480 / 0-2.100 tr/min  
- Plage de serrage du mandrin, min./max. : 1,5 / 13 mm - Ø de perçage dans le bois, maxi. : 82 mm - Ø de perçage dans l'acier, maxi. : 13 mm



Tension (V)	Type	Couple maxi (N.m)	Réf	Code	CR	€ HT
18	Perceuse visseuse	110	06019G0109	<b>3082145</b>	F76	<b>319,75</b>



**VISSEUSE À CHOCS GDX 18V-180 - SANS BATTERIE NI CHARGEUR - EN COFFRET**

Boulonneuse et visseuse chocs.  
Deux machines en une grâce à son porte-outil six pans 1/4" et carré mâle 1/2".  
Couple maximal : 180 Nm.  
Coffret L-Boxx.



Couple maxi (N.m)	Réf	Code	CR	€ HT
180	06019G5202	<b>2302122</b>	F76	<b>210,94</b>

**PERCEUSE À PERCUSSION**



**PERCEUSE À PERCUSSION GSB 16 RE**

Régime à vide : 0-2800 tr/min. Molette de présélection de la vitesse. Fréquence de frappe 47 600 cps/min. Mandrin auto-serrant 13 mm. Réversible. Livrée en coffret. Poids : 2,2 kg.



Réf	Code	CR	€ HT
060114E500	<b>1084184</b>	F17	<b>246,64</b>



**PERCEUSE À PERCUSSION GSB 24-2**

Perceuse à percussion application prolongée avec des grands diamètres et grâce au moteur haute performance 1000W et à un couple élevé.  
Protection accrue de l'utilisateur grâce au KickBack Control.



Puissance (W)	Tension (V)	Type	Couple maxi (N.m)	Réf	Code	CR	€ HT
1100	230	Perceuse à percussion	40	060119C801	<b>2302126</b>	-	-

# Click & Collect

**SEULEMENT CHEZ TÉRÉVA !**

**JE COMMANDE**

SUR [tereva-direct.fr](http://tereva-direct.fr)

**10 MIN. APRÈS,**

JE RETIRE MA COMMANDE  
DANS L'AGENCE SÉLECTIONNÉE

**PRIORITÉ**

JE SUIS PRIORITAIRE  
À LA CAISSE

[tereva-direct.fr](http://tereva-direct.fr)

## EN EXCLUSIVITÉ CHEZ téréva

**LA QUALITÉ ET LA TECHNICITÉ  
AU JUSTE PRIX**

- ✓ Une sélection de produits  
Plomberie, Chauffage et Électricité
- ✓ La qualité professionnelle au meilleur prix
- ✓ Des produits normés, performants et innovants

100% DES PRODUITS EN STOCK



SDS PLUS



**PERFORATEUR BURINEUR GBH 2-26 - SDS PLUS EN COFFRET**

Mandrin SDS+. 3 modes : perforation avec percussion, perçage sans percussion et burinage. Puissance 830W .  
Force de frappe : 2.7 Joule. Poids 2.9Kg. Livré en coffret.



Force de frappe (J)	Puissance (W)	Réf	Code	CR	€ HT
2.7	830	06112A3000	<b>1782883</b>	F17	<b>254,44</b>



**PERFORATEUR SDS+**

Force de frappe : 2,8 J - Fréquence de frappe : 0-5540 cps/min - Vitesse de rotation : 0-1500 trs/min - Capacité de perçage : bois 30 / métal 13 mm



Force de frappe (J)	Puissance (W)	Réf	Code	CR	€ HT
2.6	800	D25133K-QS	<b>1881320</b>	F76	<b>207,44</b>



**PERFORATEUR DH24PH**

- Force de frappe : 2,7 J
- Fréquence de frappe : 0-3950 cps/min
- Vitesse de rotation : 0-1050 trs/min
- Capacité de perçage : béton 24 / bois 32 / acier 13 mm



Force de frappe (J)	Puissance (W)	Réf	Code	CR	€ HT
2.7	730	DH24PH	<b>2887586</b>	F75	<b>318,22</b>



**PERFORATEUR-BURINEUR 730W 24MM SDS+**

Perforateur burineur SDS +.  
Capacité de perçage dans le béton : 24 mm.  
3 modes : perçage / perfo / burinage.  
Réversible : la mèche ne reste jamais bloquée.  
Puissance : 730 W.  
Force de frappe : 2.7 joules.  
Débrayage de sécurité.  
Poids : 2.7 kg.



Force de frappe (J)	Puissance (W)	Réf	Code	CR	€ HT
2.7	730	DH24PHZ	<b>2821849</b>	F75	<b>181,47</b>



**PERFORATEUR BURINEUR SDS-PLUS HR2630**

Perforateur burineur SDS +  
Capacité de perçage dans le béton : 26 mm.  
3 modes : perçage / perfo / burinage.  
Puissance : 800 W.  
Force de frappe : 2.4 joules.  
Diamètre maxi trépan : 80 mm.  
Poids : 2,9 kg.



Force de frappe (J)	Puissance (W)	Réf	Code	CR	€ HT
2.4	800	HR2630	<b>3131668</b>	F75	<b>192,78</b>



**PERFORATEUR SANS-FIL SDS-PLUS GBH 18 V-20 SANS BATTERIE NI CHARGEUR - EN COFFRET**

Perforateur.  
3 modes : perçage / perfo / burinage.  
Force de frappe : 1,7 joules.  
Diamètre maxi béton : 22 mm.  
Coffret L-Boxx.



Force de frappe (J)	Réf	Code	CR	€ HT
1.7	0611911001	<b>2620381</b>	F76	<b>319,75</b>



**PERFORATEUR GBH 18V-26 - SDS PLUS - SANS BATTERIE NI CHARGEUR - EN COFFRET**

Moteur induction sans charbon  
Mandrin SDS+  
Livré en coffret L-Boxx sans batterie ni chargeur.



Force de frappe (J)	Réf	Code	CR	€ HT
2.6	0611909001	<b>1783676</b>	F76	<b>437,46</b>



**MARTEAU PERFORATEUR SDS PLUS - 18V XR - 5AH LI-ION**

Perforateur burineur sans fil SDS+ 18 V.  
3 modes : perçage / perfo / burinage.  
Force de frappe : 3 joules.  
Idéal pour ancrés de forage et trous de fixation dans le béton, la brique, et maçonnerie de 4 à 28 mm.  
Diamètre maxi béton : 28 mm.  
Poids : 2.7 kg.  
Livré avec :  
une batterie 18 V 5 Ah  
un chargeur rapide.



Force de frappe (J)	Ampérage de la batterie (Ah)	Réf	Code	CR	€ HT
3	5	DCH263P1-QW	<b>2959868</b>	F76	<b>477,12</b>



**PERFORATEUR BURINEUR 18V XR - SDS PLUS - SANS BATTERIE NI CHARGEUR - EN COFFRET**

Force de frappe (J)	Puissance (W)	Réf	Code	CR	€ HT
2.1	400	DCH273NT-XJ	<b>2667519</b>	F76	<b>461,02</b>



**PERFORATEUR BURINEUR GBH 36 V-LI PLUS - SDS PLUS - EN COFFRET**

2 Mandrins interchangeables SDS+ et 13 mm  
3 modes : perçage / perfo / burinage  
Force de frappe : 3,2 joules  
Diamètre maxi béton : 28 mm  
Poids : 4,6 kg  
Livré en coffret L-Boxx avec 2 batteries 36V 6Ah et un chargeur rapide



Force de frappe (J)	Ampérage de la batterie (Ah)	Réf	Code	CR	€ HT
3.2	6	061190700B	<b>1934981</b>	F76	<b>1273,27</b>

SDS MAX



**PERFORATEUR-BURINEUR GBH 5-40 DCE - SDS MAX - EN COFFRET**

Capacité de perçage béton 40 mm. Vitesse et fréquence de frappe réglables. Emmanchement SDS Max. Débrayage de sécurité. Gâchette verrouillable en mode burinage. Fonction Turbo-Power. Poids 6,8 kg. Coffret de transport.



Force de frappe (J)	Puissance (W)	Réf	Code	CR	€ HT
8.8	1150	0611264000	<b>1079185</b>	F17	<b>1087,81</b>



**PERFORATEUR BURINEUR D25601K-QS SDS MAX**

3 modes. 1430-2840 coups par minute. Capacité de perçage dans le béton : 45 mm. Poids : 6.8 kg.

Livrée avec une poignée latérale multiposition, une butée de profondeur dans une mallette de transport.



Force de frappe (J)	Puissance (W)	Réf	Code	CR	€ HT
8	1250	D25601K-QS	<b>1881322</b>	F75	<b>973,21</b>



**PERFORATEUR-BURINEUR 40 MM SDS-MAX**

Perforateur burineur SDS-MAX. Capacité de perçage dans le béton : 40 mm.

3 modes : perçage / perfo / burinage. Puissance : 1100 W.

Force de frappe : 8.5 joules. Diamètre maxi trépan : 105 mm. Débrayage de sécurité.

Poids : 7,1 kg.



Force de frappe (J)	Puissance (W)	Réf	Code	CR	€ HT
8.5	1100	DH40MCWSZ	<b>2821877</b>	Z00	<b>844,45</b>



**PERFORATEUR-BURINEUR GBH 8-45 DV - SDS MAX - EN COFFRET**

Capacité perçage béton 45 mm. Régulation électronique constante. Fonction Turbo-Power. Débrayage de sécurité. Mandrin SDS Max. Poids : 8,9 kg. Livré avec coffret de transport.



Force de frappe (J)	Puissance (W)	Réf	Code	CR	€ HT
12.5	1500	0611265000	<b>1165157</b>	F17	<b>1407,13</b>



**PERFORATEUR-BURINEUR 5 MM SDS MAX - 1500 W**

Perforateur burineur SDS-MAX. Capacité de perçage dans le béton : 45 mm.

3 modes : perçage / perfo / burinage. Moteur Brushless

Puissance : 1500 W. Force de frappe : 13.4 joules. Diamètre maxi trépan : 125 mm.

Débrayage de sécurité.

Poids : 9 kg.



Force de frappe (J)	Puissance (W)	Réf	Code	CR	€ HT
13.4	1500	DH45MEWSZ	<b>2821873</b>	Z00	<b>1137,21</b>



**PERFORATEUR BURINEUR SANS FIL DCH481X2-QW FLEXVOLT 54V SDS MAX**

Moteur induction sans charbon. 3 modes.

Capacité de perçage dans le béton : 40 mm. Livré en coffret T-STAK avec 2 batteries et chargeur. Poids : 5.4 kg.

multi-position, mallette de transport.



Force de frappe (J)	Tension (V)	Ampérage de la batterie (Ah)	Réf	Code	CR	€ HT
6	54	3	DCH481X2-QW	<b>1916697</b>	F76	<b>1567,23</b>

► MEULEUSE

MEULEUSE



**MEULEUSE DROITE DREMEL 3000 + 15 ACCESSOIRES**

En coffret néoprène. Moteur : 130 W. Tension : 230 V. Vitesse variable : 10 000-30 000 tr/min. Blocage de la pince. Embout EZ Twist. Crochet de suspension intégré. Balais remplaçables.



Puissance (W)	Vitesse (tr/min)	Diamètre de pince (mm)	Réf	Code	CR	€ HT
130	33000	3.2	F0133000JA	<b>1218355</b>	F03	<b>75,06</b>



**MEULEUSE D'ANGLE 1200 W G13SWS + DISQUE DIAMANT**

Interrupteur autobloquant latéral. Blocage de l'arbre. Corps de la machine réduit Ø 202 mm pour une bonne prise en main. Tête plate 66 mm. Carter de protection réglable sans outil.



Puissance (W)	Type	Vitesse (tr/min)	Diamètre (mm)	Réf	Code	CR	€ HT
1200	Meuleuse angulaire	12000	125	G13SWS	<b>1413147</b>	F75	<b>145,08</b>



**MEULEUSE D'ANGLE 1200 W G13SWYMZ**

Puissance 1 200 W, diamètre 125 mm. Corps de la machine Soft-Grip.

Poignée antivibration. Système antiredémarrage.

Poids : 2,3 kg.



Puissance (W)	Type	Vitesse (tr/min)	Diamètre (mm)	Réf	Code	CR	€ HT
1200	Meuleuse angulaire	12000	125	G13SWYMZ	<b>2821814</b>	Z00	<b>145,18</b>



**MEULEUSE D'ANGLE GWS 1400**

Diamètre 125 mm. Vitesse : 11 000 tr/min. Filetage de la broche : M14. Capot de protection pivotant sur 270°. Livrée en boîte carton.



Puissance (W)	Tension (V)	Type	Vitesse (tr/min)	Diamètre (mm)	Réf	Code	CR	€ HT
1400	230	Meuleuse angulaire	11000	125	0601824800	<b>1054611</b>	F17	<b>197,31</b>



**MEULEUSE D'ANGLE D 125 MM - 1400 W**

Puissance absorbée : 1400 W - Régime à vide : 11 500 trs/min - Diamètre du disque : 125 mm - Filetage broche : M 14 - Interrupteur palette



Puissance (W)	Type	Vitesse (tr/min)	Diamètre (mm)	Réf	Code	CR	€ HT
1400	Meuleuse angulaire	11500	125	DWE4233-QS	<b>1881318</b>	F76	<b>128,61</b>



**MEULEUSE 125 MM - DWE4237**

Meuleuse 125 mm.  
Puissance 1 400 W.  
Anti-redémarrage. Débrayage de sécurité SJS.  
Poignée latérale anti-vibration. Démarrage progressif. Régulateur électronique moteur.  
Capot de protection réglable sans clé.  
Poids 2.3 kg. Interrupteur standard.



Puissance (W)	Tension (V)	Type	Vitesse (tr/min)	Diamètre (mm)	Réf	Code	CR	€ HT
1400	230	Meuleuse angulaire	11500	125	DWE4237-QS	<b>2667779</b>	F76	<b>132,77</b>



**MEULEUSE 1400W 125 MM 9565CR**

Meuleuse 125 mm.  
Puissance 1 400 W.  
Anti-redémarrage  
Débrayage de sécurité SJS  
Démarrage progressif  
Régulateur électronique moteur.  
Capot de protection réglable sans clé.  
Poids 2.3 kg.



Puissance (W)	Tension (V)	Type	Vitesse (tr/min)	Diamètre (mm)	Réf	Code	CR	€ HT
1400	230	Meuleuse angulaire	12000	125	9565CR	<b>3131667</b>	F75	<b>119,95</b>



**MEULEUSE D'ANGLE GWS 22-230 H**

Diamètre 230 mm. Démarrage progressif. Interrupteur blocable. Protection contre le redémarrage. Poids : 5,2 kg.



Puissance (W)	Type	Vitesse (tr/min)	Diamètre (mm)	Réf	Code	CR	€ HT
2200	Meuleuse angulaire	6500	230	0601882L03	<b>1099388</b>	F17	<b>246,64</b>



**MEULEUSE D'ANGLE GWS 24-230 LVI COFFRET**

230 mm. Poignée supplémentaire Vibration Control.  
Dispositif d'arrêt KickBack Stop. Poignée étrier orientable.  
Poids : 5,5 kg. Livrée en coffret avec écrou de serrage rapide SDS.



Puissance (W)	Type	Vitesse (tr/min)	Diamètre (mm)	Réf	Code	CR	€ HT
2400	Meuleuse angulaire	6500	230	0601893H02	<b>1075198</b>	F75	<b>397,14</b>



**MEULEUSE ANGULAIRE GWS 12V-76 - SANS BATTERIE NI CHARGEUR - EN COFFRET**

Meuleuse angulaire.  
Livrée en coffret L-Boxx avec :  
1 disque à tronçonner au carbure, Carbide.  
2 disques à tronçonner pour Acier/inox.



Type	Vitesse (tr/min)	Diamètre (mm)	Réf	Code	CR	€ HT
Meuleuse angulaire	19500	76	06019F2003	<b>1783854</b>	F76	<b>186,00</b>



**MEULEUSE D'ANGLE SANS FIL GWS 18-125 SOLO**

Moteur quadripolaire haute performance extrêmement robuste  
Diamètre 125 mm  
Vitesse : 10 000 tr/min.  
Poids : 2,3 kg.  
Livrée sans batterie ni chargeur en coffret L-Boxx.  
Batteries adaptables : 18 V tout ampérage.



Réf	Code	CR	€ HT
060193A308	<b>1202180</b>	F76	<b>246,60</b>



**MEULEUSE GWS 18V-10 PC - SANS BATTERIE NI CHARGEUR - EN COFFRET**

Meuleuse Ø 125 mm.  
Moteur brushless.  
Interrupteur de protection homme mort.  
Avec frein < 2 secondes.  
Écrou de serrage rapide.  
Coffret L-Boxx.



Type	Vitesse (tr/min)	Diamètre (mm)	Réf	Code	CR	€ HT
Meuleuse angulaire	9000	125	06019G3E0B	<b>2821741</b>	F76	<b>319,75</b>



**MEULEUSE ANGULAIRE SANS-FIL - GWS 18-125 V-LI**

Type	Vitesse (tr/min)	Ampérage de la batterie (Ah)	Diamètre (mm)	Réf	Code	CR	€ HT
Meuleuse angulaire	11000	4	125	060193A30Y	<b>2983942</b>	F17	<b>499,01</b>



**MEULEUSE D'ANGLE DCG406NT XJ SANS BATTERIE NI CHARGEUR - EN COFFRET**

Interrupteur homme mort à palette.  
Moteur sans charbon brushless.  
Diamètre 125 mm.  
Vitesse : 9000 tr/min.  
Livrée sans batterie ni chargeur en coffret TSTAK.  
Batteries adaptables : 18 V tout ampérage.



Puissance (W)	Type	Vitesse (tr/min)	Diamètre (mm)	Réf	Code	CR	€ HT
1000	Meuleuse angulaire	9000	125	DCG406NT-XJ	<b>2201869</b>	F76	<b>275,16</b>



**ÉCROU DE SERRAGE RAPIDE SDS-CLIC M 14 POUR MEULEUSE**

Pour la fixation de tous les disques de Ø 115, 125 et 230 mm. Serrage et desserrage des disques sans clé. Épaisseur 13 mm. Pour toutes les meuleuses angulaires de filetage M 14.



Réf	Code	CR	€ HT
1603340031	<b>083442K</b>	F04	<b>56,43</b>

SCIE SAUTEUSE



**SCIE SAUTEUSE POIGNÉE CHAMPIGNON GST 90 E**

Poignée champignon.  
Mouvement pendulaire.  
Aspiration des poussières.  
Longueur de câble : 2,5 mètres.  
Hauteur de course : 26 mm.  
Capacité de coupe dans le bois : 90 mm.  
Livrée en coffret.



Puissance (W)	Tension (V)	Capacité (mm)	Réf	Code	CR	€ HT
650	230	90	060158G000	<b>2815580</b>	F75	<b>237,65</b>



**SCIE SAUTEUSE GST 90 BE**

Un outil de travail fiable et endurant. - Grand confort grâce au système « SDS » Bosch, qui permet de changer de lame à la main, sans le moindre outil. - Moteur puissant de 650 W pour une progression de travail ultra-rapide.



Puissance (W)	Tension (V)	type	Capacité (mm)	Réf	Code	CR	€ HT
650	230	Scie sauteuse	90	060158F000	<b>2850805</b>	F75	<b>237,65</b>



**SCIE SAUTEUSE SANS FIL GST 18V-LI S**

Scie sauteuse sans-fil GST 18 V-LI S SOLO Click&Go.  
Livrée avec un jeu de 3 lames, en coffret L-BOXX.  
Sans batterie ni chargeur.



Capacité (mm)	Réf	Code	CR	€ HT
120	06015A5101	<b>1783399</b>	F76	<b>319,75</b>



**SCIE SAUTEUSE GST 18V-LI B - SANS BATTERIE NI CHARGEUR - EN COFFRET**

Scie sauteuse sans-fil GST 18 V-LI B SOLO Click&Go.  
Livrée avec un jeu de 3 lames, en coffret L-BOXX.  
Sans batterie ni chargeur.



Capacité (mm)	Réf	Code	CR	€ HT
120	06015A6101	<b>1783397</b>	F76	<b>319,75</b>

SCIE CIRCULAIRE



**SCIE CIRCULAIRE GKS 65**

Diamètre de la lame de scie : 190 mm. Semelle aluminium.  
Système d'aspiration des poussières. Profondeur de coupe à 90° : 65 mm. Profondeur de coupe à 45° : 48 mm.  
Poids : 4,8 kg.



Puissance (W)	Tension (V)	Capacité (mm)	Diamètre du disque (mm)	Réf	Code	CR	€ HT
1600	230	65	190	0601667000	<b>0792961</b>	F17	<b>438,76</b>



**SCIE CIRCULAIRE GKS 18V-57 - SANS BATTERIE NI CHARGEUR - EN COFFRET**

Profondeur de coupe 57 mm.  
Lame 165 mm.  
Adaptateur d'aspiration des poussières.  
Poids 4,1 kg.  
Livrée sans batterie ni chargeur en coffret L-Boxx.  
Batteries adaptables : 18 V tout ampérage.



Capacité (mm)	Diamètre du disque (mm)	Réf	Code	CR	€ HT
57	165	06016A2101	<b>2144940</b>	F76	<b>319,75</b>

SCIE SABRE



**SCIE SABRE ÉLECTRIQUE AVEC ÉTAU 2"**

Course 30 mm.  
Capacité tube acier : 6".  
Capacité de coupe dans le bois : 250 mm.  
Profondeur de coupe dans l'acier non allié : 6,3 mm.  
Poids : 4,2 kg.  
Livrée avec un étau 2", 1 clé hexagonale dans un coffret.



Puissance (W)	Type	Capacité (mm)	Réf	Code	CR	€ HT
1300	Scie sabre	250	045001	<b>1068550</b>	F33	<b>804,04</b>



**SCIE SABRE ÉLECTRIQUE TIGER SET 2 "**

Pour sciage à angle droit avec guide, sans effort, rapide, et pour sciage à main levée jusqu'à 6", 250 mm  
Disjoncteur. Porte-lame universel  
Guide 2"  
2 lames de scie spéciales 2" REMS. Dans coffret métallique robuste.



Puissance (W)	Tension (V)	Capacité (mm)	Réf	Code	CR	€ HT
1050	230	250	560020 R220	<b>217741F</b>	F16	<b>1015,82</b>



**SCIE SABRE GSA 1100 E - EN COFFRET**

Puissance : 1100 W - Fréquence à vide : 0-2700  
- Longueur de course : 28 mm - Profondeur de coupe : métal 20 / bois 230 mm - Dans un coffret de transport, avec 2 lames



Puissance (W)	Capacité (mm)	Réf	Code	CR	€ HT
1100	230	060164C800	<b>1150196</b>	F76	<b>240,64</b>



**SCIE SABRE CR13V2WSZ 300 MM - 1010 W**

Emmanchement rapide - Lame réversible à 180° - Simple et robuste.  
Puissance : 1010 W  
Lame réversible à 180°  
Poignée bêche anti-dérappante  
Coffret



Puissance (W)	Tension (V)	type	Capacité (mm)	Diamètre du disque (mm)	Réf	Code	CR	€ HT
1010	230	Scie sabre	300	300	CR13V2WSZ	<b>2821846</b>	Z00	<b>339,59</b>



**SCIE SABRE GSA1300 PCE**

Changement de lame sans clé. Mouvement pendulaire.  
Système vibration control. Éclairage par led intégrée. Poids : 4,1 kg. Capacité de coupe dans le bois : 230 mm. Livrée en coffret avec lames bois et métal.



Puissance (W)	Tension (V)	Capacité (mm)	Réf	Code	CR	€ HT
1300	230	230	060164E200	<b>1150197</b>	F76	<b>376,83</b>



**SCIE SABRE GSA 18V-LI - SANS BATTERIE NI CHARGEUR - EN COFFRET**

Course 28 mm  
Emmanchement rapide, montage et démontage sans clé.  
Livrée avec deux lames.  
Poids 3,4 kg.  
Livrée sans batterie ni chargeur en coffret L-Boxx.  
Batteries adaptables : 18 V tout ampérage.



Réf	Code	CR	€ HT
060164J007	<b>1315396</b>	F76	<b>319,75</b>



**SCIE SABRE 18V DCS367N**



Capacité (mm)	Réf	Code	CR	€ HT
300	DCS367NT-XJ	<b>2667584</b>	F76	<b>337,80</b>



**SCIE SABRE GSA 12V-14 - SANS BATTERIE NI CHARGEUR - EN COFFRET**

Scie sabre.  
Profondeur de coupe dans le bois : 65 mm.  
Prof. de coupe profilés, les tuy. mét. 50 mm.  
Livrée en coffret L-Boxx avec 2 lames (Métal et Bois/métal).



Capacité (mm)	Réf	Code	CR	€ HT
65	060164L905	<b>1783415</b>	F76	<b>186,00</b>

► **DIVERS**

**DIVERS**



**DÉCAPEUR THERMIQUE GHG 23-66**

Décapeur thermique pour des applications exigeantes. Contrôle parfait grâce à 10 flux d'air différents et 4 programmes personnalisables.  
Puissance élevée de 2300 Watts pour atteindre 650 °C.



Puissance (W)	Réf	Code	CR	€ HT
2300	06012A6300	<b>2302127</b>	F76	<b>234,04</b>



**DÉCAPEUR THERMIQUE RH600TLAZ - EN COFFRET**

Deux niveaux d'air chaud : 450/600°C - Niveau d'air froid  
- Livré avec 5 accessoires offerts



Puissance (W)	Réf	Code	CR	€ HT
2000	RH600TLAZ	<b>2821782</b>	Z00	<b>94,37</b>



**PONCEUSE GEX 125-150 AVE - AVEC L-BOXX**

Puissance : 400 W 220V  
Ø du plateau de ponçage : 150 mm et 125 mm  
Régime à vide : 5.500 – 12.000 tr/ min  
Excentricité : 2 mm  
Système de fixation auto-agrippant  
Poids : 2,4 kg



Livré en coffret L-BOXX avec : - Plateau de ponçage (125mm) - Plateau de ponçage (150mm) - Plateau de ponçage (150mm) 8+1 perforation - Papier abrasif G120 - 50 Abrasifs

Puissance (W)	Tension de la batterie (V)	v (tr/min)	Réf	Code	CR	€ HT
400	230	12	060137B103	<b>2968356</b>	F75	<b>524,73</b>



**LAMPE LED SANS FIL GLI18V-1900 SOLO**

2 niveaux de luminosité : 1000 et 1900 lumens Indice de protection IP64 Socle inclinable Adaptable sur batteries 14.4 et 18V (livrée sans)



Tension de la batterie (V)	Réf	Code	CR	€ HT
18	0601446400	<b>1775062</b>	F76	<b>162,80</b>



**LAMPE GLI 18V-1200 C - SANS BATTERIE NI CHARGEUR**

Lampe sans fil GLI 18 V-1200 C.  
12 LED puissantes jusqu'à 1 200 Lumens.  
Protection contre les poussières et les projections d'eau (IP64).  
Télécommande par smartphone via application Toolbox.  
Autonomie : 10 h avec batterie 5 Ah.

Tension de la batterie (V)	Réf	Code	CR	€ HT
18	0601446700	<b>2850447</b>	F76	<b>134,50</b>



**PISTOLET À MASTIC SANS FIL 18 V POUR CARTOUCHES**

Pour cartouches mastic et résine de 290 à 310 mL.  
Vitesse variable.  
Système antigoutte grâce au piston auto-rétractable.  
Pression : 2500 N (254 kg).  
Vitesse : 51-533 mm/min.  
Livré en coffret avec une batterie et un chargeur.



Tension de la batterie (V)	Ampérage de la batterie (Ah)	Réf	Code	CR	€ HT
18	2	DCE560D1-QW	<b>1916699</b>	F75	<b>585,30</b>



### DÉCOUPEUR PONCEUR SANS FIL GOP 12V-LI + 12 ACCESSOIRES

Applications polyvalentes telles que coupes en plongée, coupes et ponçages affleurants.  
Livré avec plateau de ponçage + abrasifs + lames, oscillation 1,4°  
Poids : 1 kg  
Livré en coffret L-Boxx avec 2 batteries et chargeur



Tension de la batterie (V)	v (tr/min)	Ampérage de la batterie (Ah)	Réf	Code	CR	€ HT
12	20000	2.5	06018B5000	<b>1068878</b>	F76	<b>438,70</b>



### DÉCOUPEUR-PONCEUR GOP 12V-28 - SANS BATTERIE NI CHARGEUR - EN COFFRET

Découpeur-ponceur GOP 12V-28.  
Livré avec 1 lame plongeante BIM Starlock AIZ 32 APB bois et métal.  
Coffret L-Boxx.

Niveau sonore (en dBA)	Tension de la batterie (V)	Réf	Code	CR	€ HT
90	12	06018B5002	<b>2257892</b>	F76	<b>209,82</b>



### DÉCOUPEUR-PONCEUR GOP 18V-28 - SANS BATTERIE NI CHARGEUR - EN COFFRET

Système de changement d'accessoires rapide et sans outils  
Éclairage LED.  
Porte-outil compatible avec les accessoires Starlock  
Livré sans batterie ni chargeur en coffret L-Boxx  
Batteries adaptables : 18 V tout ampérage



Tension de la batterie (V)	Réf	Code	CR	€ HT
18	06018B6001	<b>2144941</b>	F76	<b>337,08</b>



### DÉCOUPEUR PONCEUR GOP30-28 + 20 ACCESSOIRES

Système de fixation des accessoires STARLOCK Livré avec 8 lames, 2 plateaux et 10 abrasifs en coffret L-Boxx Puissance : 300 W. Poids : 1.5 kg. Angle d'oscillation droite et gauche : 1,4°.

Puissance (W)	v (tr/min)	Réf	Code	CR	€ HT
300	20000	0601237000	<b>1463927</b>	F76	<b>389,77</b>



### DÉCOUPEUR-PONCEUR GOP 40-30 - EN COFFRET - 5 LAMES OFFERTES

Outil oscillant 3° à vitesse variable.  
Empreinte de fixation Starlock plus.  
Puissance 400 W.  
Lumière Led.  
Poids : 1.5 kg  
Livré en L-Boxx avec 3 lames.



Puissance (W)	Réf	Code	CR	€ HT
400	0601231007	<b>2467948</b>	F76	<b>407,10</b>



### DÉCOUPEUR PONCEUR GOP 40 30 + 15 ACCESSOIRES

Système de fixation des accessoires STARLOCK Livré avec 8 lames, 2 plateaux et 5 abrasifs en coffret L-Boxx Fonction snap in pour un changement d'accessoires sans l'aide d'outils et en 3 secondes

Puissance (W)	Réf	Code	CR	€ HT
400	0601231001	<b>1569163</b>	F76	<b>459,60</b>



### DÉCOUPEUR PONCEUR GOP 55 36 + 25 ACCESSOIRES

Système de fixation des accessoires STARLOCK Livré avec 8 lames, 2 plateaux et 15 abrasifs en coffret L-Boxx Fonction snap in pour un changement d'accessoires sans l'aide d'outils et en 3 secondes

Puissance (W)	Réf	Code	CR	€ HT
550	0601231101	<b>1569164</b>	F76	<b>593,72</b>



### RAINUREUSE À BÉTON - MOTEUR BRUSHLESS - BATTERIE XR FLEXVOLT 54 V - 2AH

Rainureuse à béton.  
Profondeur de coupe maximale : 32 mm.  
Largeur de coupe maxi : 35 mm.  
Livrée avec 2 batteries Flexvolt 18 V 6 Ah / 54 V 2 Ah, chargeur rapide et 2 disques diamant de 125 mm.

Tension de la batterie (V)	v (tr/min)	Ampérage de la batterie (Ah)	Réf	Code	CR	€ HT
54	9000	2	DCG200T2-QW	<b>2983929</b>	F75	<b>1369,12</b>



### RADIO DE CHANTIER GML SOUNDBOX

Radio de chantier GML Soundbox 18 V.  
Radio FM/AM et fichiers MP3.  
Lecteurs externes via la prise Aux-In.  
Haut-parleurs au néodyme 2 x 5 W.  
Livrée avec cordon secteur 220 V.



Tension de la batterie (V)	Réf	Code	CR	€ HT
18	0601429900	<b>1783458</b>	F76	<b>178,38</b>

ESPACES VERTS



**TAILLE-HAIE 55 CM DCM563P1 - 18 V XR - 5AH  
LIVRÉ AVEC 1 BATTERIE 18V 5AH ET UN CHARGEUR**

Taille-haie  
Lame longueur : 55 cm.  
Écartement des dents de 19 mm.  
Poignée multidirectionnelle pour plus de confort et de contrôle.  
Autonomie jusqu'à 75 min (batterie 5 Ah).  
Poids : 3,4 kg.  
Livré avec 1 batterie 18 V 5 Ah et chargeur rapide.

Tension de la batterie (V)	Ampérage de la batterie (Ah)	Réf	Code	CR	€ HT
18	5	DCM563P1-QW	<b>2201868</b>	F76	<b>357,32</b>



**COUPE-BORDURES XR 18V - 5AH - LIVRÉ AVEC  
1 BATTERIE ET UN CHARGEUR**

Coupe bordure  
2 vitesses variables à la gâchette.  
Largeur de coupe : 33 cm.  
Poids : 4,1 kg.  
Livré avec 1 batterie 18 V 5 Ah et chargeur rapide.



Tension de la batterie (V)	v (tr/min)	Ampérage de la batterie (Ah)	Réf	Code	CR	€ HT
18	6000	5	DCM561P1-QW	<b>2201870</b>	F76	<b>386,06</b>



**SOUFFLEUR 18V XR - 5AH - LIVRÉ AVEC  
1 BATTERIE 18V 5AH ET UN CHARGEUR**

Souffleur  
Design léger et compact avec seulement 3,2 kg.  
Vitesse de soufflerie : 144 km/h.  
Volume : 680 m<sup>3</sup>/h.  
Livré avec 1 batterie 18 V 5 Ah et chargeur rapide.



Niveau sonore (en dBa)	Tension de la batterie (V)	Ampérage de la batterie (Ah)	Réf	Code	CR	€ HT
94	18	5	DCM562P1-QW	<b>2467950</b>	F76	<b>344,99</b>



**TRONÇONNEUSE ÉLAGUEUSE 30 CM - XR 18V - 5AH LI-ION -  
LIVRÉE AVEC 1 BATTERIE 18V 5AH ET UN CHARGEUR**

Tronçonneuse élagueuse  
Guide chaîne : 30 cm.  
Régime de chaîne 7,8 m/s.  
Poids : 3,3 kg.  
Livrée avec 1 batterie 18 V 5 Ah et chargeur rapide.

Niveau sonore (en dBa)	Ampérage de la batterie (Ah)	Réf	Code	CR	€ HT
96.5	5	DCM565P1-QW	<b>2667539</b>	F75	<b>416,85</b>



**TONDEUSE XR DCMW564P2 - LIVRÉE AVEC  
2 BATTERIES 18V 5AH ET UN CHARGEUR**

Tondeuse  
Tondeuse sans fil 18V.  
Carter métal, largeur de coupe de 48 cm.  
Fonctionne avec deux batteries 18V.  
5 hauteurs de coupe.  
Fonction mulching.  
Capacité du bac de ramassage 55L.  
Livrée avec 2 Batteries 18 V 5 Ah et chargeur rapide.



Niveau sonore (en dBa)	Tension de la batterie (V)	Ampérage de la batterie (Ah)	Réf	Code	CR	€ HT
92	18	5	DCMW564P2-QW	<b>2862717</b>	F75	<b>1006,30</b>



**EN EXCLUSIVITÉ CHEZ tēreva**

**LA MARQUE DE TOUS LES PRODUITS DE LA SALLE DE BAINS**

- ✓ Des produits design et performants
- ✓ Sans aucune concession sur le rapport qualité / prix
- ✓ La marque des professionnels au service des particuliers

**100% DES PRODUITS EN STOCK**

BATTERIE - CHARGEUR



**PACK DE BATTERIES GBA 12 V 2 AH ET CHARGEUR**

2 batteries 12 V 2 Ah + chargeur rapide.



Tension (V)	Ampérage de la batterie (Ah)	Réf	Code	CR	€ HT
12	2	1600A019R8	<b>2887578</b>	F76	<b>125,99</b>



**PACK BATTERIES 18 V / 4 AH + CHARGEUR**

2 batteries Haute Densité PROCORE 18 V 4 Ah avec indicateur de charge + chargeur rapide.

Batterie ProCore : 35% de cycle de charge en plus.



Tension (V)	Ampérage de la batterie (Ah)	Réf	Code	CR	€ HT
18	4	1600A01BA3	<b>2849853</b>	F76	<b>273,76</b>



**PACK BATTERIES PROCORE 18 V ET CHARGEUR**

Comprend : 1 batterie 18V 4Ah + 1 batterie 18V 8Ah + 1 chargeur - Compatibilité : outils Bosch 18V



Tension (V)	Ampérage de la batterie (Ah)	Réf	Code	CR	€ HT
18	4	1600A01BA8	<b>2849857</b>	F76	<b>366,75</b>



**PACK DE 2 BATTERIES PROCORE18 V 8.0 AH ET D'UN CHARGEUR GAL 1880 CV PROFESSIONAL**

2 batteries ProCORE18 V, 8 Ah et chargeur rapide GAL 1880 CV

Tension de la batterie: 18V

Capacité de la batterie 1: 8Ah

Courant de charge: 8A

Poids: 955g.



Tension (V)	Ampérage de la batterie (Ah)	Réf	Code	CR	€ HT
18	8	1600A01C4K	<b>2845628</b>	F76	<b>457,67</b>



**PACK DE 2 BATTERIES XR 18 V 5.0 AH LI-ION + CHARGEUR MULTIVOLTAGE**

2 batteries 18 V 5 Ah + chargeur rapide.



Ampérage de la batterie (Ah)	Réf	Code	CR	€ HT
5	DCB115P2-QW	<b>2201871</b>	F76	<b>290,42</b>

**CLICK & COLLECT**



**SEULEMENT CHEZ TÉREVA !**

**VOTRE COMMANDE EST PRÊTE EN 10 MIN, PAS UNE DE PLUS !**

JE COMMANDE



SUR [tereva-direct.fr](http://tereva-direct.fr)

10 MIN. APRÈS,

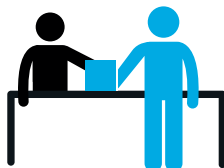

JE RETIRE MA COMMANDE DANS L'AGENCE SÉLECTIONNÉE

PRIORITÉ



JE SUIS PRIORITAIRE À LA CAISSE

[tereva-direct.fr](http://tereva-direct.fr)





# Consommables électroporatif

Foret - Burin .....	1070
Trépan - Couronne .....	1074
Abrasif .....	1076
Lame de scie.....	1078



Consultez votre Agence ou  
[tereva-direct.fr](http://tereva-direct.fr) pour connaître la  
disponibilité des produits  
ou vos prix nets\*

\*ouverture de compte obligatoire

FORET BÉTON



COFFRET FORETS ROBUST LINE 4-5-6-8 MM

Coffret de 4 forets multi-construction.  
Ø 4-5-6-8 mm. Emmanchement cylindrique pour perceuse à percussion.  
Pour béton, carrelage, bois, tôle d'acier etc.



Diamètre (mm)	Réf	Code	CR	€ HT
4 - 5 - 6 - 8	2607010521	<b>1786705</b>	F04	<b>28,41</b>



COFFRET DE 7 FORETS POLYVALENTS MULTI-CONSTRUCTIONS

Diamètres 4, 5, 6, 6, 8, 10, 12 Conviennent pour quasiment tous les matériaux tels que le béton, matériaux de construction léger, céramique carrelages, le bois, le plastique, les tôles métalliques, l'aluminium.



Diamètre (mm)	Réf	Code	CR	€ HT
4 - 5 - 6 - 8 - 10 - 12	2607010543	<b>1085113</b>	F04	<b>43,51</b>



FORET KARAT POLYVALENT MULTI-MATÉRIEAUX

Convient pour quasiment tous les matériaux et caractérisés par une grande résistance : plus besoin de changer constamment de foret. Hélice à angle prononcé pour une évacuation rapide de la poussière et des copeaux.



Diamètre (mm)	Longueur utile (mm)	Longueur totale (mm)	Réf	Code	CR	€ HT
3	40	70	2608595359	<b>747883B</b>	F04	<b>4,69</b>
4	40	75	2608596050	<b>747884M</b>	F04	<b>4,69</b>
5	50	85	2608596051	<b>466961L</b>	F04	<b>5,11</b>
6	90	150	2608596060	<b>547104C</b>	F04	<b>7,37</b>
6	60	100	2608596053	<b>466962W</b>	F04	<b>5,51</b>
8	80	120	2608596055	<b>466964S</b>	F04	<b>6,31</b>
10	80	120	2608596057	<b>466965D</b>	F04	<b>8,64</b>



COFFRET DE 5 FORETS BÉTON SDS-PLUS ROBUST LINE

Convient pour la maçonnerie et le béton. Très grande longévité dans le béton grâce au traitement spécial. Set de 5 forets. Diam 5 et 6 longueur 110 mm, diam 6, 8 et 10 longueur 160 mm. Coffret anti-chocs Robustline.



Diamètre (mm)	Réf	Code	CR	€ HT
5 - 6 - 6 - 8 - 10	2607019927	<b>1097901</b>	F04	<b>28,91</b>



COFFRET DE 8 FORETS SDS+ ROBUST

Coffret comprenant 8 forets SDS-plus. Les forets pour perceuse offrent des conditions optimales pour le perçage professionnel dans le béton. Diamètres 5 et 6 longueur 110 mm. Diamètres 6-8 et 10 longueur 160 mm (x 2).



Diamètre (mm)	Réf	Code	CR	€ HT
6 - 6 - 8 - 10	2607019903	<b>1084229</b>	F04	<b>37,01</b>



FORET BÉTON SDS PLUS-5 - 2 TAILLANTS

Pour marteau perforateur SDS-plus. Convient pour la maçonnerie, le béton et le béton armé. Hélice quadruple pour une meilleure évacuation des poussières. Pointe de centrage pour une coupe active dans le béton.



Diamètre (mm)	Longueur utile (mm)	Longueur totale (mm)	Réf	Code	CR	€ HT
4	50	115	1618596231	<b>176033N</b>	F04	<b>5,53</b>
4	100	165	2608597774	<b>540564E</b>	F04	<b>6,84</b>
5	50	115	1618596164	<b>099919L</b>	F04	<b>4,30</b>
5	100	165	1618596189	<b>174123L</b>	F04	<b>5,11</b>
5	150	215	2608596199	<b>477567P</b>	F04	<b>8,58</b>
6	50	115	1618596166	<b>099920W</b>	F04	<b>4,30</b>
6	100	165	1618596167	<b>099921H</b>	F04	<b>4,73</b>
6	150	215	2608596115	<b>201121R</b>	F04	<b>8,00</b>
6	200	265	2608597777	<b>074393Z</b>	F04	<b>8,88</b>
6,5	100	165	1618596169	<b>161444G</b>	F04	<b>6,14</b>
6,5	150	215	2608597778	<b>493290Q</b>	F04	<b>9,31</b>
6,5	200	265	2608597779	<b>751655X</b>	F04	<b>10,52</b>
7	50	115	1618596170	<b>099922S</b>	F04	<b>5,81</b>
7	100	165	1618596171	<b>181361R</b>	F04	<b>6,44</b>
7	150	215	2608597130	<b>478592G</b>	F04	<b>7,45</b>
8	50	115	1618596172	<b>099923D</b>	F04	<b>5,13</b>
8	100	165	1618596173	<b>0999240</b>	F04	<b>4,58</b>
8	150	215	1618596174	<b>099925Z</b>	F04	<b>6,77</b>
8	200	265	1618596264	<b>174124W</b>	F04	<b>8,48</b>
8	400	465	2608596116	<b>181362C</b>	F04	<b>19,32</b>
8	550	615	2608596183	<b>478484O</b>	F04	<b>33,74</b>
9	150	215	1618596175	<b>174118I</b>	F04	<b>9,11</b>
10	50	115	1618596176	<b>174119T</b>	F04	<b>6,54</b>
10	100	165	1618596177	<b>099926K</b>	F04	<b>6,64</b>
10	150	215	1618596265	<b>099927V</b>	F04	<b>7,87</b>
10	200	265	1618596178	<b>174125H</b>	F04	<b>9,91</b>
10	250	315	1618596315	<b>060772G</b>	F04	<b>11,35</b>
10	400	465	1618596267	<b>105731J</b>	F04	<b>16,65</b>
10	550	615	2608596117	<b>478605T</b>	F04	<b>30,14</b>
10	950	1005	2608597122	<b>036501T</b>	F04	<b>70,04</b>
11	100	165	1618596179	<b>174126S</b>	F04	<b>9,21</b>
12	100	165	1618596181	<b>099929R</b>	F04	<b>7,55</b>
12	150	215	1618596268	<b>099930C</b>	F04	<b>8,88</b>
12	200	265	1618596182	<b>171426K</b>	F04	<b>11,35</b>
12	250	315	2608597782	<b>540348U</b>	F04	<b>13,81</b>
12	400	465	1618596269	<b>099931N</b>	F04	<b>19,85</b>
12	950	1005	2608597123	<b>036502E</b>	F04	<b>78,19</b>
13	150	215	1618596318	<b>477090U</b>	F04	<b>12,91</b>
13	200	265	1618596184	<b>153368M</b>	F04	<b>16,55</b>
14	100	165	1618596185	<b>174127D</b>	F04	<b>11,25</b>
14	150	215	1618596270	<b>099932Y</b>	F04	<b>12,68</b>
14	200	265	1618596186	<b>200509T</b>	F04	<b>14,21</b>
14	250	315	1618596271	<b>137036U</b>	F04	<b>15,12</b>
14	400	465	2608596118	<b>181363N</b>	F04	<b>24,02</b>
14	550	615	1618596225	<b>181365J</b>	F04	<b>36,30</b>
14	950	1005	2608597124	<b>044489H</b>	F04	<b>87,90</b>
15	100	165	1618596187	<b>174121P</b>	F04	<b>13,81</b>
15	200	265	1618596188	<b>118485H</b>	F04	<b>18,41</b>
16	150	215	2608596185	<b>105734Q</b>	F04	<b>16,25</b>
16	250	315	2608596186	<b>066881V</b>	F04	<b>18,89</b>
16	400	465	1618596259	<b>099934U</b>	F04	<b>32,70</b>
16	550	615	1618596226	<b>181368Q</b>	F04	<b>36,30</b>
16	950	1005	2608597125	<b>036525X</b>	F04	<b>87,90</b>
17	150	215	1618596203	<b>174130K</b>	F04	<b>29,66</b>
18	150	200	1618596204	<b>181369B</b>	F04	<b>27,60</b>
18	250	300	1618596319	<b>200521V</b>	F04	<b>34,26</b>
18	400	450	1618596260	<b>099935F</b>	F04	<b>35,77</b>
18	550	600	2608596120	<b>201123N</b>	F04	<b>54,19</b>
18	950	1000	2608597126	<b>044490S</b>	F04	<b>109,36</b>
19	150	200	1618596205	<b>174122A</b>	F04	<b>37,31</b>
19	400	450	1618596261	<b>174132G</b>	F04	<b>42,41</b>
20	150	200	1618596207	<b>181370M</b>	F04	<b>33,21</b>
20	250	300	1618596262	<b>172395J</b>	F04	<b>38,31</b>
20	400	450	1618596263	<b>099936Q</b>	F04	<b>40,88</b>
20	550	600	1618596321	<b>200523R</b>	F04	<b>55,72</b>
22	200	250	1618596232	<b>174134C</b>	F04	<b>48,55</b>
22	400	450	1618596233	<b>119829X</b>	F04	<b>64,40</b>
22	550	600	2608596123	<b>201124Y</b>	F04	<b>87,90</b>
24	200	250	1618596236	<b>181371X</b>	F04	<b>54,69</b>
24	400	450	1618596237	<b>066879Z</b>	F04	<b>72,07</b>
25	200	250	1618596238	<b>200513L</b>	F04	<b>61,61</b>
25	400	450	1618596239	<b>176034Y</b>	F04	<b>65,28</b>
26	200	250	1618596240	<b>181372I</b>	F04	<b>64,53</b>
26	400	450	1618596241	<b>066880K</b>	F04	<b>80,25</b>



**COFFRET DE 5 FORETS SDS+ 7X**

Pour percer dans le béton, et notamment dans le béton armé.

4 Taillants

Coffret comprenant :

- 1 x Foret Ø 5, long 115 mm (utile 50)
- 1 x Foret Ø 6, long 115 mm (utile 50)
- 1 x Foret Ø 6, long 165 mm (utile 100)
- 1 x Foret Ø 8, long 165 mm (utile 100)
- 1 x Foret Ø 10, long 165 mm (utile 100)



Diamètre (mm)	Réf	Code	CR	€ HT
5 - 6 - 6 - 8 - 10	2608576199	<b>1785392</b>	F04	<b>44,63</b>



**FORETS BÉTON SDS PLUS-7 - SPEED X - 4 TAILLANTS**

Compatibilité : marteaux SDS+ - Capacité de perçage : béton, béton armé - Conception : carbure - Nombre de taillants : 4



Diamètre (mm)	Longueur utile (mm)	Longueur totale (mm)	Réf	Code	CR	€ HT
4	50	115	2608576102	<b>1835772</b>	F04	<b>8,10</b>
4	100	165	2608576103	<b>1835773</b>	F04	<b>9,71</b>
5	50	115	2608576104	<b>1835725</b>	F04	<b>8,53</b>
5	100	165	2608576105	<b>1835726</b>	F04	<b>10,11</b>
5	150	215	2608576106	<b>1835727</b>	F04	<b>16,10</b>
5	200	265	2608576107	<b>1835774</b>	F04	<b>17,81</b>
5	250	315	2608576108	<b>1835775</b>	F04	<b>21,58</b>
5.5	50	115	2608576139	<b>1835745</b>	F04	<b>13,01</b>
6	50	115	2608576116	<b>1835730</b>	F04	<b>9,03</b>
6	100	165	2608576117	<b>1835731</b>	F04	<b>9,33</b>
6	150	215	2608576118	<b>1835732</b>	F04	<b>13,08</b>
6	200	265	2608576119	<b>1835733</b>	F04	<b>13,66</b>
6	250	315	2608576120	<b>1835781</b>	F04	<b>15,75</b>
6	400	465	2608576121	<b>1835782</b>	F04	<b>28,33</b>
7	50	115	2608576127	<b>1835737</b>	F04	<b>11,60</b>
7	100	165	2608576128	<b>1835738</b>	F04	<b>12,75</b>
7	150	215	2608576129	<b>1835756</b>	F04	<b>13,66</b>
8	50	115	2608576130	<b>1835739</b>	F04	<b>10,99</b>
8	100	165	2608576131	<b>1835740</b>	F04	<b>11,14</b>
8	150	215	2608576132	<b>1835741</b>	F04	<b>13,18</b>
8	200	265	2608576133	<b>1835742</b>	F04	<b>15,19</b>
8	250	315	2608576134	<b>1835763</b>	F04	<b>15,19</b>
8	300	365	2608576135	<b>1835743</b>	F04	<b>29,84</b>
8	400	465	2608576136	<b>1835744</b>	F04	<b>38,24</b>
9	100	165	2608576137	<b>1835784</b>	F04	<b>12,15</b>
9	150	215	2608576138	<b>1835785</b>	F04	<b>13,48</b>
10	100	165	2608576140	<b>1835746</b>	F04	<b>12,30</b>
10	150	215	2608576141	<b>1835747</b>	F04	<b>13,46</b>
10	200	265	2608576142	<b>1835748</b>	F04	<b>16,38</b>
10	250	315	2608576143	<b>1835764</b>	F04	<b>19,45</b>
10	300	365	2608576144	<b>1835749</b>	F04	<b>29,46</b>
10	400	465	2608576145	<b>1835750</b>	F04	<b>37,99</b>
11	100	165	2608576146	<b>1835786</b>	F04	<b>15,37</b>
11	50	215	2608576147	<b>1835787</b>	F04	<b>18,09</b>
11	200	265	2608576148	<b>1835788</b>	F04	<b>21,58</b>
12	250	315	2608576152	<b>1835789</b>	F04	<b>24,08</b>
12	100	165	2608576149	<b>1835751</b>	F04	<b>15,82</b>
12	150	215	2608576150	<b>1835752</b>	F04	<b>17,41</b>
12	200	265	2608576151	<b>1835753</b>	F04	<b>18,34</b>
12	300	365	2608576153	<b>1835754</b>	F04	<b>40,00</b>
12	400	465	2608576154	<b>1835755</b>	F04	<b>45,11</b>
13	100	165	2608576155	<b>1835790</b>	F04	<b>18,52</b>
13	150	215	2608576156	<b>1835791</b>	F04	<b>20,68</b>
13	200	265	2608576157	<b>1835792</b>	F04	<b>25,74</b>
14	100	165	2608576158	<b>1835757</b>	F04	<b>20,13</b>
14	150	215	2608576159	<b>1835758</b>	F04	<b>22,57</b>
14	200	265	2608576160	<b>1835759</b>	F04	<b>23,17</b>
14	250	315	2608576161	<b>1835793</b>	F04	<b>26,69</b>
14	300	365	2608576162	<b>1835760</b>	F04	<b>39,55</b>
14	400	465	2608576163	<b>1835761</b>	F04	<b>53,43</b>
15	100	165	2608576164	<b>1835765</b>	F04	<b>22,09</b>
15	200	265	2608576165	<b>1835766</b>	F04	<b>38,24</b>
15	400	465	2608576166	<b>1835794</b>	F04	<b>60,48</b>
16	150	215	2608576167	<b>1835767</b>	F04	<b>32,00</b>
16	200	265	2608576168	<b>1835768</b>	F04	<b>33,84</b>
16	250	315	2608576169	<b>1835795</b>	F04	<b>29,01</b>
16	400	465	2608576170	<b>1835769</b>	F04	<b>59,97</b>

Vos produits essentiels

100% dispo en stock ou remboursés à 100%\*

\* Règlement complet sur [tereva-direct.fr](http://tereva-direct.fr).

tereva-direct.fr

Une livraison adaptée à vos besoins

Commande prête en 10 min, pas une de plus !

SEULEMENT CHEZ TÊRÊVA !

Livraison urgente J+1 avant 9h

Livraison standard 24h à 48h

Livraison personnalisée



### FORÊT SDS MAX 8X - RÉSISTANCE EXTRÊME

Forets 4 taillants.  
Emmanchement SDS-max.  
Tête carbure monobloc.  
Très grande longévité.  
Pour béton, béton armé, matériaux et maçonnerie.

Diamètre (mm)	Longueur utile (mm)	Longueur totale (mm)	Réf	Code	CR	€ HT
25	800	920 ①②	2608578641	<b>2850198</b>	F04	<b>197,18</b>
25	400	520 ①②	2608578639	<b>2850196</b>	F04	<b>121,73</b>
16	400	540 ①②	2608578613	<b>2850178</b>	F04	<b>96,58</b>
32	800	920 ①②	2608578655	<b>2850210</b>	F04	<b>241,48</b>
12	400	540 ①②	2608578603	<b>2850170</b>	F04	<b>81,51</b>
20	400	520 ①②	2608578627	<b>2850186</b>	F04	<b>103,67</b>
20	800	920 ①②	2608578629	<b>2850188</b>	F04	<b>162,99</b>
30	400	520 ①②	2608578651	<b>2850206</b>	F04	<b>147,95</b>
22	400	520 ①②	2608578632	<b>2850190</b>	F04	<b>109,66</b>
22	800	920 ①②	2608578634	<b>2850192</b>	F04	<b>165,00</b>
28	400	520 ③	2608578646	<b>2850202</b>	F04	<b>136,90</b>



### FORETS BÉTON SDS-MAX-7 - 4 TAILLANTS

Pour marteau perforateur à emmanchement SDS-max.  
Convient pour le béton et le béton armé. Pointe de centrage active pour un guidage optimal. Taillant principal en S en carbure extrêmement agressif et robuste.



Diamètre (mm)	Longueur utile (mm)	Longueur totale (mm)	Réf	Code	CR	€ HT
22	800	920	2608586773	<b>180364W</b>	F04	<b>165,00</b>
25	800	920	2608586780	<b>200542S</b>	F04	<b>197,18</b>
28	400	520	2608586785	<b>089319V</b>	F04	<b>136,90</b>
32	400	520	2608586792	<b>089320G</b>	F04	<b>161,00</b>
32	800	920	2608586794	<b>008179J</b>	F04	<b>241,48</b>
35	400	520	2608586796	<b>089321R</b>	F04	<b>180,12</b>
40	400	520	2608586802	<b>066892M</b>	F04	<b>259,57</b>
40	800	920	2608586804	<b>536694W</b>	F04	<b>350,14</b>
45	400	520	2608586806	<b>775832Q</b>	F04	<b>316,93</b>
52	400	520	2608586807	<b>775833B</b>	F04	<b>414,56</b>



### FORETS BÉTON HÉLICOÏDAUX SDS-MAX-9

Multi-taillants, à queue SDS-max. Pour le perçage du béton, de la maçonnerie et de la brique silico-calcaire. Outils monobloc, tête de perçage avec pointes en carbure. Hélice d'évacuation de grand volume, tige conique.

Diamètre (mm)	Longueur utile (mm)	Longueur totale (mm)	Réf	Code	CR	€ HT
45	450	600	1618596455	<b>004939P</b>	F04	<b>402,89</b>
55	450	600	1618596457	<b>547160U</b>	F04	<b>433,91</b>
65	850	1000	1618596460	<b>547164M</b>	F04	<b>574,64</b>



### FORET DIAMANTÉ À SEC EASY DRY

Convient pour les carreaux muraux tendres et les carreaux de sol très durs (grès céramique fin). Perçage sans percussion. Utilisable avec perceuse sans fil. Mandrin de 13 mm. Longueur utile : 33 mm.



Longueur utile (mm)	Conditionnement	Diamètre (mm)	Réf	Code	CR	€ HT
33 ①	Unité	6	2608587139	<b>1120807</b>	F04	<b>52,84</b>
33 ①	Unité	7	2608587140	<b>1145411</b>	F04	<b>58,22</b>
33 ①	Unité	8	2608587141	<b>1120809</b>	F04	<b>62,96</b>
33 ①	Unité	12	2608587143	<b>1145410</b>	F04	<b>76,13</b>
33 ②	Coffret	06-08-10	2608587145	<b>1113537</b>	F04	<b>185,34</b>



### FORET DIAMANTÉ À EAU DIAMOND FOR HARD CERAMICS

Convient pour les carreaux muraux tendres et les carreaux de sol très durs (grès cérame). Perçage sans percussion. Toujours travailler avec un refroidissement à eau. Travailler uniquement avec une perceuse sans fil



Longueur utile (mm)	Conditionnement	Diamètre (mm)	Réf	Code	CR	€ HT
35	Unité	6	2608550606	<b>1084553</b>	F04	<b>32,81</b>
35	Unité	8	2608550608	<b>1084555</b>	F04	<b>36,15</b>
35	Unité	10	2608550609	<b>1084556</b>	F04	<b>39,35</b>
35	Unité	12	2608550610	<b>1084557</b>	F04	<b>43,17</b>

### BURIN



#### BURIN POINTU SDS-PLUS

Burin Long Life avec longévité supérieure de 30 % et 15 % de capacité d'enlèvement en plus.



Longueur totale (mm)	Réf	Code	CR	€ HT
250	2609390576	<b>100836K</b>	F04	<b>17,76</b>



#### BURIN PLAT SDS-PLUS

Burin Long Life avec longévité supérieure de 30 % et 15 % de capacité d'enlèvement en plus. Tranchant de burin 20 mm.



Longueur totale (mm)	Diamètre (mm)	Réf	Code	CR	€ HT
250	20	2609390394	<b>100837V</b>	F04	<b>18,47</b>



#### BURIN « CARRELAGES » COUDÉ SDS-PLUS

Burin Long Life auto-affûtant avec 30 % de capacité d'enlèvement en plus. Tranchant de burin 40 mm.



Longueur totale (mm)	Diamètre (mm)	Réf	Code	CR	€ HT
260	40	2608690091	<b>531990S</b>	F04	<b>35,50</b>



#### BURIN POINTU RTEC SPEED SDS-MAX

Auto-affûtant avec 30 % de capacité d'enlèvement en plus.



Longueur totale (mm)	Diamètre (mm)	Réf	Code	CR	€ HT
400	25	2608690167	<b>089322C</b>	F04	<b>26,99</b>



#### BURIN POINTU SDS-MAX

Emmanchement SDS-max pour marteaux perforateurs et marteaux-piqueurs.



Longueur totale (mm)	Réf	Code	CR	€ HT
280	1618600023	<b>540504U</b>	F04	<b>18,01</b>
600	1618600012	<b>107557X</b>	F04	<b>28,40</b>



### BURIN PLAT RTEC SHARP SDS-MAX

Auto-affûtant avec 30 % de capacité d'enlèvement en plus.  
Tranchant de burin 25 mm.



Longueur totale (mm)	Diamètre (mm)	Réf	Code	CR	€ HT
400	25	2608690124	<b>089323N</b>	F04	<b>26,99</b>



### BURIN PLAT SDS-MAX

Tranchant de burin 25 mm.



Longueur totale (mm)	Diamètre (mm)	Réf	Code	CR	€ HT
600	26	1618600203	<b>107558I</b>	F04	<b>28,40</b>



### BURIN « CARRELAGES » COUDÉ SDS-MAX

Burin Long Life auto-affûtant avec 30 % de capacité d'enlèvement en plus. Tranchant de burin 40 mm.



Longueur totale (mm)	Diamètre (mm)	Réf	Code	CR	€ HT
300	50	2608690098	<b>540554Y</b>	F04	<b>53,51</b>



### BURIN BÊCHE SDS-MAX

Burin SDS-max Burin pointu RTec Speed, auto-affûtant avec 30 % de capacité d'enlèvement en plus.



Dimensions de l'empreinte (en mm)	Longueur totale (mm)	Diamètre (mm)	Réf	Code	CR	€ HT
80	300	80	1618601008	<b>141187Z</b>	F04	<b>53,99</b>
115	300	115	1618601007	<b>547167T</b>	F04	<b>77,66</b>

### FORET ACIER HSS



#### COFFRET DE 25 FORETS HSS MÉTAL

Forets HSS rectifié auto-centrant. Composition : 1 à 13 mm x 0,5 mm. Dimensions : 110 x 195 x 58 mm. En coffret en ABS.



Diamètre (mm)	Réf	Code	CR	€ HT
1 à 13	11451070017	<b>1215359</b>	F04	<b>77,51</b>



#### COFFRET DE 19 FORETS HSS COBALT

Application : acier inox.  
Matériau : cobalt, aspect gold.  
Composition : 1 à 10 mm x 0,5 mm.  
En coffret ABS.



Diamètre (mm)	Réf	Code	CR	€ HT
1 à 10	11455070015	<b>1460078</b>	F04	<b>74,21</b>



### FORETS MÉTAUX TX QUEUE CYLINDRIQUE

Forets HSS taillé et meulé. Rapidité, précision et confort de perçage grâce à son affûtage en croix.



Diamètre (mm)	Longueur utile (mm)	Longueur totale (mm)	Réf	Code	CR	€ HT
1,5	18	40	11436720150	<b>039945V</b>	F04	<b>5,31</b>
2	24	49	11436720200	<b>039946G</b>	F04	<b>4,58</b>
2,5	30	57	11436720250	<b>039948C</b>	F04	<b>5,43</b>
3	33	61	11436720300	<b>039953F</b>	F04	<b>5,06</b>
4	43	75	11436720400	<b>039955B</b>	F04	<b>6,04</b>
4,5	47	80	11436720450	<b>039956M</b>	F04	<b>6,52</b>
5	52	86	11436720500	<b>039957X</b>	F04	<b>6,97</b>
5,5	57	93	11436720550	<b>039958I</b>	F04	<b>8,18</b>
6	57	93	11436720600	<b>039959T</b>	F04	<b>8,48</b>
6,5	63	101	11436720650	<b>039960E</b>	F04	<b>5,99</b>
7	69	109	11436720700	<b>039961P</b>	F04	<b>6,79</b>
7,5	69	109	11436720750	<b>039806A</b>	F04	<b>7,02</b>
8	75	117	11436720800	<b>039962A</b>	F04	<b>7,87</b>
8,5	75	117	11436720850	<b>039963L</b>	F04	<b>8,30</b>
9	81	125	11436720900	<b>039964W</b>	F04	<b>9,53</b>
9,5	81	125	11436720950	<b>039965H</b>	F04	<b>10,19</b>
10	87	133	11436721000	<b>0399680</b>	F04	<b>10,94</b>
10,5	87	133	11436721050	<b>039815V</b>	F04	<b>15,72</b>
11	94	142	11436721100	<b>039969Z</b>	F04	<b>17,76</b>
12	101	151	11436721200	<b>039970K</b>	F04	<b>20,53</b>
11,5	94	142	11436721150	<b>039816G</b>	F04	<b>18,82</b>
13	101	151	11436721300	<b>039971V</b>	F04	<b>22,94</b>



### FORETS FURIUS HSS

Foret HSS Furius taillé meulé cylindrique court, pointe en croix. Pour tous les aciers jusqu'à 950N/mm. Rapidité et confort de perçage optimum. Revêtement PVD multicouche "FUSIO", coloris cuivre.



Diamètre (mm)	Longueur utile (mm)	Longueur totale (mm)	Réf	Code	CR	€ HT
2	24	49	11454110200	<b>1245638</b>	F04	<b>1,89</b>
2,5	30	57	11454110250	<b>1245639</b>	F04	<b>2,36</b>
3	33	61	11454110300	<b>1245640</b>	F04	<b>2,42</b>
3,2	36	65	11454110320	<b>1245641</b>	F04	<b>2,62</b>
3,5	39	70	11454110350	<b>1245642</b>	F04	<b>2,67</b>
4	43	75	11454110400	<b>1245643</b>	F04	<b>2,99</b>
4,2	43	75	11454110420	<b>1245644</b>	F04	<b>3,22</b>
4,5	47	80	11454110450	<b>1245645</b>	F04	<b>3,25</b>
5	52	86	11454110500	<b>1245646</b>	F04	<b>3,47</b>
5,5	57	93	11454110550	<b>1245647</b>	F04	<b>4,45</b>
6	57	93	11454110600	<b>1245648</b>	F04	<b>4,65</b>
6,5	63	101	11454110650	<b>1245649</b>	F04	<b>5,79</b>
7	69	109	11454110700	<b>1245650</b>	F04	<b>6,72</b>
8	75	117	11454110800	<b>1245651</b>	F04	<b>8,20</b>
10	87	133	11454111000	<b>1245652</b>	F04	<b>11,42</b>
12	101	151	11454111200	<b>1245653</b>	F04	<b>21,58</b>
13	101	151	11454111300	<b>1245654</b>	F04	<b>24,25</b>



#### COFFRET DE 7 FORÈTS ET 7 TARAUDS

Assortiment en coffret comprenant : 7 tarauds HSS GUN DIN 371/376, M3/M4/M5/M6/M8/M10/M12 7 forets HSS, queue cylindrique, revêtement FUSIO, diamètres 2,5/3,3/4,2/5/6,8/8,5/10,2 mm.



Réf	Code	CR	€ HT
11900170030	<b>473982W</b>	F04	<b>145,06</b>



### FORET HSS CONIQUE ÉTAGÉ - GOUJURES HÉLICOÏDALES

Forêts coniques étagés TiAlN pour percer plusieurs diamètres.  
Convient pour tôles, aciers résistants, métaux abrasifs, plastiques.



Longueur totale (mm)	Diamètre (mm)	Réf	Code	CR	€ HT
100	6 à 37	11438720637	<b>1245637</b>	F04	<b>211,97</b>



### FORET HSS CONIQUE ÉTAGÉ - GOUJURES HÉLICOÏDALES

Forêts coniques étagés TiAlN pour percer plusieurs diamètres.  
Convient pour tôles, aciers résistants, métaux abrasifs, plastiques.

Longueur totale (mm)	Diamètre (mm)	Réf	Code	CR	€ HT
100	4 à 30	11438720430	<b>1371574</b>	F04	<b>133,56</b>

### FORET BOIS



#### COFFRET DE MÈCHES À BOIS T14 SLR

mallette reverso mèches bois, T14 SLR 3 pointes, graduées, 14 mèches 3 à 10 mm + Plates 12 à 22 mm.



Réf	Code	CR	€ HT
10802470001	<b>1119301</b>	F04	<b>39,19</b>



#### MÈCHE À BOIS 3 POINTES

Queue cylindrique. Perçage des bois durs, très bonne évacuation des copeaux.

Diamètre (mm)	Réf	Code	CR	€ HT
12	10863821200	<b>040593Z</b>	F04	<b>7,04</b>
14	10863821400	<b>040655F</b>	F04	<b>9,79</b>



#### MÈCHE À BOIS PLATES

Queue hexagonale. Perçage de bois tendre, contreplaqué, compatibles avec visseuse.

Longueur totale (mm)	Diamètre (mm)	Réf	Code	CR	€ HT
152	12	10802521200	<b>040584E</b>	F04	<b>4,33</b>
152	14	10802521400	<b>040585P</b>	F04	<b>4,35</b>
152	16	10802521600	<b>040586A</b>	F04	<b>4,45</b>
152	18	10802521800	<b>040587L</b>	F04	<b>4,53</b>
152	20	10802522000	<b>040588W</b>	F04	<b>4,65</b>
158	22	10802522200	<b>040589H</b>	F04	<b>4,75</b>
158	24	10802522400	<b>040622G</b>	F04	<b>4,88</b>
158	26	10802522600	<b>040624C</b>	F04	<b>4,96</b>
164	28	10802522800	<b>040627J</b>	F04	<b>5,06</b>
164	30	10802523000	<b>040628U</b>	F04	<b>5,16</b>
164	32	10802523200	<b>040630Q</b>	F04	<b>5,31</b>
164	35	10802523500	<b>040634I</b>	F04	<b>5,64</b>

### FORET VERRE



#### FORET VERRE ET CARRELAGE CYL-9 CERAMIC

Foret à carrelage Expert for Ceramic convient pour tous les carrelages tendres à mi-durs, la porcelaine, la céramique et le verre non trempé.

Longueur totale (mm)	Diamètre (mm)	Réf	Code	CR	€ HT
80	6	2608587161	<b>476827N</b>	F04	<b>7,50</b>
80	8	2608587164	<b>547139X</b>	F04	<b>9,83</b>
90	10	2608587165	<b>547142E</b>	F04	<b>11,34</b>
90	12	2608587166	<b>5471500</b>	F04	<b>12,80</b>

### ► TRÉPAN - COURONNE

#### TRÉPAN - COURONNE



#### COFFRET SCIE TRÉPAN PROGRESSOR ÉLECTRICIEN - 9 PIÈCES

Ø 22 - 29 - 35 - 44 - 51 - 65 mm - Longueur de travail : 44 mm - 1 adaptateur Power Change - 2 forets de centrage HSS - Convient pour percer les matériaux suivants : Métal / Bois



Nombre d'outils	Réf	Code	CR	€ HT
9	2608594188	<b>2850920</b>	F04	<b>175,16</b>



#### COFFRET SCIE TRÉPAN PROGRESSOR PLOMBIER - 9 PIÈCES

Ø 19 - 25 - 30 - 35 - 40 - 68 mm - 1 adaptateur Power Change - 2 forets de centrage HSS



Nombre d'outils	Réf	Code	CR	€ HT
9	2608594191	<b>2850923</b>	F04	<b>167,65</b>



#### COFFRET SCIE TRÉPAN PROGRESSOR ÉLECTRICIEN - 11 PIÈCES

Ø 25-32-40-54-60-68-76-86 mm  
1 adaptateur Power Change  
2 forets de centrage HSS



Nombre d'outils	Réf	Code	CR	€ HT
11	2608594194	<b>2850919</b>	F04	<b>255,50</b>



#### PACK DE 14 SCIES TRÉPANS BIM PROGRESSOR

Coffret de 11 trépan HSS : d20-22-25-32-35-40-44-51-60-64-76

Adaptateur power change à changement rapide

Convient pour percer les matériaux suivants : Métal / Bois



Réf	Code	CR	€ HT
2608594193	<b>2850925</b>	F04	<b>291,90</b>



### COFFRET SCIES TRÉPANS 15 PIÈCES MULTI-CONSTRUCTIONS

Coffret de 11 scies trépan multiconstruction : Ø 20-22-25-32-35-40-44-51-60-68-76 mm. Adaptateur power change à changement rapide. Pour les matériaux durs et tendres type carrelage, maçonnerie, bois, PVC, plâtre...



Diamètre (mm)	Réf	Code	CR	€ HT
20-22-25-32-35-40-44-51-60-68-76	2608580870	<b>1387460</b>	F04	<b>325,78</b>



### SCIE TRÉPAN HSS BI-MÉTAL PROGRESSOR

Scie trépan Bimétal Progressor remodelée avec le bimétal Bosch contenant 8 % d'alliage de cobalt pour une durabilité accrue - Denture progressive optimisée pour accélérer les coupes - Convient à de multiples usages



Diamètre (mm)	Réf	Code	CR	€ HT
16	2608594196	<b>2850869</b>	F04	<b>16,17</b>
19	2608594198	<b>2850872</b>	F04	<b>16,17</b>
20	2608594199	<b>2850873</b>	F04	<b>16,17</b>
21	2608594200	<b>2850875</b>	F04	<b>16,17</b>
22	2608594201	<b>2850876</b>	F04	<b>16,17</b>
24	2608594202	<b>2850877</b>	F04	<b>16,17</b>
25	2608594203	<b>2850878</b>	F04	<b>17,00</b>
27	2608594204	<b>2850879</b>	F04	<b>18,25</b>
29	2608594205	<b>2850880</b>	F04	<b>18,25</b>
30	2608594206	<b>2850881</b>	F04	<b>18,25</b>
32	2608594207	<b>2850882</b>	F04	<b>18,25</b>
35	2608594209	<b>2850884</b>	F04	<b>20,31</b>
38	2608594211	<b>2850886</b>	F04	<b>20,31</b>
40	2608594212	<b>2850887</b>	F04	<b>20,31</b>
41	2608594213	<b>2850888</b>	F04	<b>20,31</b>
43	2608594214	<b>2850889</b>	F04	<b>20,31</b>
44	2608594215	<b>2850890</b>	F04	<b>23,48</b>
51	2608594218	<b>2850893</b>	F04	<b>23,48</b>
54	2608594220	<b>2850895</b>	F04	<b>28,44</b>
60	2608594224	<b>2850899</b>	F04	<b>28,44</b>
64	2608594225	<b>2850900</b>	F04	<b>31,30</b>
65	2608594226	<b>2850901</b>	F04	<b>31,30</b>
67	2608594227	<b>2850902</b>	F04	<b>31,30</b>
68	2608594228	<b>2850903</b>	F04	<b>31,30</b>
76	2608594231	<b>2850906</b>	F04	<b>34,79</b>
79	2608594232	<b>2850907</b>	F04	<b>34,79</b>
83	2608594233	<b>2850908</b>	F04	<b>34,79</b>
86	2608594234	<b>2850909</b>	F04	<b>34,79</b>
89	2608594235	<b>2850910</b>	F04	<b>34,79</b>
102	2608594239	<b>2850857</b>	F04	<b>45,11</b>
105	2608594240	<b>2850858</b>	F04	<b>55,46</b>
114	2608594243	<b>2850861</b>	F04	<b>76,18</b>
127	2608594245	<b>2850863</b>	F04	<b>93,03</b>



### SCIES TRÉPANS MULTI-CONSTRUCTIONS

Dents au carbure de tungstène rectifiées au diamant. La qualité de coupe dépend de la vitesse de rotation et du refroidissement. Scies trépan multiconstruction pour matériaux durs et tendres.



Diamètre (mm)	Réf	Code	CR	€ HT
25	2608584752	<b>790804Y</b>	F04	<b>35,72</b>
30	2608584753	<b>1084766</b>	F04	<b>38,27</b>
35	2608584754	<b>790801R</b>	F04	<b>42,28</b>
40	2608584755	<b>790799V</b>	F04	<b>46,28</b>
60	2608584760	<b>790797Z</b>	F04	<b>64,09</b>
65	2608584762	<b>7907960</b>	F04	<b>70,49</b>
68	2608584763	<b>790794S</b>	F04	<b>74,96</b>



### ADAPTATEUR POWER CHANGER PLUS 3/8" 8,7 MM + FORET HSS-G D.7,15 X 85 MM

Adaptateur Power Change Plus 3/8" 8,7 mm à queue six pans avec foret de centrage HSS-G Ø 7,15 x 85 mm.



Réf	Code	CR	€ HT
2608594253	<b>2850824</b>	F04	<b>34,32</b>



### ADAPTATEUR POWER CHANGE PLUS 3/8" 8,7 MM + FORET HSS-CO Ø 7,15 X 105 MM

Adaptateur Power Change Plus 3/8" 8,7 mm à queue six pans avec foret de centrage HSS-Co Ø 7,15 x 105 mm.



Réf	Code	CR	€ HT
2608522412	<b>2850825</b>	F04	<b>40,43</b>



### FORET DE CENTRAGE HSS-CO POUR SCIE TRÉPAN PROGRESSOR

Avec queue six pans 1/4", angle de pointe de 135° et affûtage en croix, l 80 mm.



Réf	Code	CR	€ HT
2608584677	<b>530797Z</b>	F04	<b>10,61</b>



### FORET DE CENTRAGE HSS-G POUR SCIE TRÉPAN PROGRESSOR

Avec queue six pans 1/4", angle de pointe de 135° et affûtage en croix, l 80 mm.



Réf	Code	CR	€ HT
2608584676	<b>540533B</b>	F04	<b>7,28</b>



### FORET DE CENTRAGE HM POINT118

Foret de centrage carbure à queue six pans 1/4". Longueur : 120 mm. Pour scies cloches trépan multiconstructions.



Réf	Code	CR	€ HT
2608584777	<b>790807F</b>	F04	<b>17,68</b>



### COURONNE-TRÉPAN SDS-PLUS COMPLÈTE

Pour les utilisations les plus difficiles avec des marteaux perforateurs à emmanchement SDS-plus. Dents au carbure, Set complet comprenant une couronne 68mm, un foret de centrage et un porte-outil SDS-plus.



Longueur totale (mm)	Longueur utile (mm)	Diamètre (mm)	Réf	Code	CR	€ HT
75	60	68	2608550064	<b>487479D</b>	F04	<b>134,79</b>



### COFFRET DE 5 COURONNES DIAMANTÉES

Couronnes diamantées G 1/2" Set de 5 couronnes diam : 38/52/65/117/127mm longueur 150mm, 1 chasse-mèche, 1 adaptateur 6-pans, 1 adaptateur SDS-plus, 1 rallonge 6-pans, 1 rallonge SDS-plus et 1 foret de centrage 200 mm.



Type	Diamètre (mm)	Réf	Code	CR	€ HT
Coffret de 5 couronnes	38-127	2608587007	<b>1240728</b>	F04	<b>417,75</b>

Outillage à main  
 Mesure et contrôle  
 Outillage électroportatif  
 Consommables électroportatif  
 Droguerie Fixation  
 Quincaillerie  
 Soudure  
 Equipement  
 EPI



### COURONNE TRÉPAN SDS MAX-9

Carbure endurant à grains très fins. - Grande longévité et haute résistance. - Double hélice en forme de U. - Dents en carbure asymétriques. - Queue longue. - Pour percer des trous transversants. - Convient pour le béton, la maçonnerie, le silico-calcaire.



Longueur de coupe (mm)	type	Diamètre (mm)	Réf	Code	CR	€ HT
80	Couronne	55	2608580520	<b>1785747</b>	F04	<b>245,33</b>
80	Couronne	68	2608580521	<b>1785748</b>	F04	<b>265,28</b>
80	Couronne	82	2608580522	<b>1785749</b>	F04	<b>295,04</b>
80	Couronne	100	2608580524	<b>1785751</b>	F04	<b>355,42</b>
80	Couronne	125	2608580525	<b>1785752</b>	F04	<b>415,54</b>



### PORTE OUTILS POUR COURONNES TRÉPANS SDS MAX

Porte-outil pour couronnes-trépan SDS-max en 2 parties. Longueur totale: 200 mm.



Longueur de coupe (mm)	type	Réf	Code	CR	€ HT
200	Porte-outils	2608580527	<b>1785754</b>	F04	<b>89,56</b>
460	Porte-outils	2608580528	<b>1785755</b>	F04	<b>119,17</b>



### FORÊT DE CENTRAGE POUR COURONNE TRÉPANS SDS MAX

Diamètre : 11,5 mm - Longueur totale : 136 mm - Longueur utile : 84 mm - Forme : Hélicoïdale - Adapté pour béton et pierre



Longueur totale (mm)	Longueur utile (mm)	Diamètre (mm)	Réf	Code	CR	€ HT
136	84	11.5	F00Y145203	<b>1785837</b>	F04	<b>22,57</b>



### KIT DE FIXATION POUR FORÊT DE CENTRAGE - SDS MAX

Kit de fixation fourni avec une broche de fixation et une rondelle caoutchouc pour couronnes-trépan monobloc et en deux parties 5 mm, 25 mm.

Ce kit peut être utilisés avec des couronnes-trépan équipées de systèmes à queue SDS max.



Diamètre (mm)	Réf	Code	CR	€ HT
5	F00Y145204	<b>1785838</b>	F04	<b>2,89</b>

### ABRASIF



### DISQUE À TRONÇONNER EXPERT POUR INOX Ø 76

Parfaitement adapté pour le travail du métal et de l'inox. Epaisseur 1 mm. Lot de 5 disques. Utilisation avec la meuleuse GWS 12V-76



Epaisseur (mm)	Diamètre (mm)	Réf	Code	CR	€ HT
1	76	2608601520	<b>1835722</b>	F04	<b>7,87</b>



### DISQUE CARBURE CARBIDE MULTICONSTRUCTION 76 MM

Disque carbure carbide Multiconstruction 76 mm. Le disque multi-usages au carbure de tungstène assure une utilisation sécurisée et rapide

Disques à tronçonner Multi Wheel pour meuleuses d'angle, avec un revêtement en carbure sur le bord pour une coupe rapide

Convient pour le bois, le bois avec clous, le plastique, les matériaux de construction secs et le cuivre. Vitesse périphérique maximale: 80 m/s selon la vitesse et le diamètre du disque



Epaisseur (mm)	Diamètre (mm)	Réf	Code	CR	€ HT
1	76	2608623011	<b>1835724</b>	F04	<b>18,13</b>



### DISQUE DIAMANT 76 MM POUR CÉRAMIQUE

Disque diamant 76 mm pour céramique. Idéal pour les matériaux les plus durs, tels que la faïence et le carrelage.

Pour meuleuse angulaire sans fil GWS 12V-76. Vitesse périphérique maximale : 80 m/s selon la vitesse et le diamètre du disque.



Diamètre (mm)	Réf	Code	CR	€ HT
76	2608615020	<b>1835723</b>	F04	<b>24,62</b>



### MEULES DE TRONÇONNAGE POUR MÉTAL

AVANTAGES Sans fer, ni soufre, ni chlore. Meules pour acier et inox. CARACTERISTIQUES Pour machines électriques ou pneumatiques. Gamme Atlas. Alésage : 22,2 mm. 41R.



Spécificités	Grain	Diamètre (mm)	Epaisseur (mm)	Réf	Code	CR	€ HT
A60T	60	125	1	66252828875	<b>996963B</b>	F07	<b>1,41</b>
A60T	60	125	1.6	66252828876	<b>757507T</b>	F07	<b>0,97</b>
A30S	30	125	3	66252828885	<b>757506I</b>	F07	<b>1,41</b>
A30S	30	230	2.5	66252828882	<b>776594A</b>	F07	<b>2,79</b>
A30S	30	230	3	66252828887	<b>757505X</b>	F07	<b>1,47</b>

# Click & Collect

SEULEMENT CHEZ TÉRÉVA !







### MEULES DE TRONÇONNAGE ACIER INOX, MEGA-LINE

Acier et inox pour machines électriques et pneumatiques. Gamme technique Alésage : 22,2 mm. Grain 60.



Épaisseur (mm)	Grain	Diamètre (mm)	Réf	Code	CR	€ HT
1	60	115	66252836749	<b>890163L</b>	F07	<b>4,53</b>
1.6	60	115	66252832920	<b>494461B</b>	F07	<b>3,13</b>
1	60	125	66252832599	<b>746937V</b>	F07	<b>2,67</b>
1.6	60	125	66252919145	<b>746936K</b>	F07	<b>2,77</b>



### MEULES DE TRONÇONNAGE ACIER INOX, SPEEDOFLEX

Acier sur machines électriques ou pneumatiques. Forme 42 : moyen déporté. Forme 41R : plat. Alésage : 22,2mm.



Type	Épaisseur (mm)	Grain	Diamètre (mm)	Réf	Code	CR	€ HT
	2	24	125	66252829287	<b>493635P</b>	F07	<b>4,51</b>
	2.5	30	125	66252832553	<b>1010826</b>	F07	<b>4,18</b>
	2.5	30	125	66252920476	<b>494457J</b>	F07	<b>4,46</b>
	3.4	30	125	66252833003	<b>493620G</b>	F07	<b>4,57</b>
	2	30	230	66252829290	<b>493621R</b>	F07	<b>4,38</b>
Acier Inox	2	30	230	66252950740	<b>494424K</b>	F07	<b>7,23</b>
	2	24	230	66252832614	<b>493636A</b>	F07	<b>4,38</b>
	2.5	30	230	66252831080	<b>494459F</b>	F07	<b>7,45</b>
Acier Inox	2.5	30	230	66252831194	<b>493622C</b>	F07	<b>6,59</b>
	3.4	30	230	66252831199	<b>493623N</b>	F07	<b>6,53</b>



### MEULES DE TRONÇONNAGE MATÉRIAUX

Pour les matériaux non métalliques ( pierres, briques, parpaing, béton etc...). Moyeu déporté Pour machines électriques ou pneumatiques. Gamme Atlas. Alésage : 22,2mm. Épaisseur : 3mm.



Épaisseur (mm)	Diamètre (mm)	Réf	Code	CR	€ HT
3	125	66252828901	<b>776597H</b>	F07	<b>1,47</b>
3	230	66252828903	<b>776596W</b>	F07	<b>2,77</b>



### MEULES D'ÉBARBAGE MÉTAL A24R

En acier. Pour machines électriques ou pneumatiques. Forme 27. Alésage : 22,2 mm. Épaisseur : 6 mm. Grain : 24. Spécificités : A24R-BF27



Épaisseur (mm)	Grain	Diamètre (mm)	Réf	Code	CR	€ HT
6	24	115	66252828866	<b>776593P</b>	F07	<b>1,92</b>
6	24	125	66252828867	<b>757508E</b>	F07	<b>1,98</b>
6	24	230	66252828870	<b>776592E</b>	F07	<b>4,06</b>



### MEULES D'ÉBARBAGE MÉTAL SPEEDO/FLEX

Acier et inox sur machines électriques ou pneumatiques. Alésage : 22,2 mm.



Épaisseur (mm)	Grain	Diamètre (mm)	Réf	Code	CR	€ HT
7	30	115	66252829205	<b>494426G</b>	F07	<b>5,60</b>
7	30	125	66252829220	<b>494427R</b>	F07	<b>5,72</b>



### DISQUE À TRONÇONNER CARBURE SPEED MULTI-MATÉRIAUX

Disque à tronçonner à revêtement en carbure. Diamètre 125mm. Tronçonnage sur du bois, du plastique et des matériaux de construction secs à l'aide de la meuleuse angulaire.



Épaisseur (mm)	Diamètre (mm)	Réf	Code	CR	€ HT
1	125	2608623013	<b>1787970</b>	F04	<b>28,59</b>



### DISQUES DIAMANT ATLAS

Adapté à la coupe de tous les matériaux de construction.



Épaisseur (mm)	Diamètre (mm)	Réf	Code	CR	€ HT
2	125	70184614168	<b>1237722</b>	F07	<b>9,29</b>
2.6	230	70184614170	<b>1255306</b>	F07	<b>30,18</b>



### DISQUES DIAMANT

Diamants pour machines électriques et pneumatiques. Alésage : 22,2mm.



Diamètre (mm)	Réf	Code	CR	€ HT
125	70184623388	<b>1913400</b>	F07	<b>48,85</b>
125	70184623391	<b>191341Z</b>	F04	<b>41,59</b>
150	70184626412	<b>1013262</b>	F04	<b>126,81</b>
230	70184623389	<b>191339D</b>	F04	<b>122,43</b>



### DISQUES À LAMELLES SPEEDO/FLEX PLATS 125 MM

Grain oxyde de zirconium. Gamme technique.



Grain	Alésage (mm)	Réf	Code	CR	€ HT
40	22	63642518579	<b>752431F</b>	F07	<b>3,41</b>
60	22	63642518580	<b>513209X</b>	F07	<b>3,41</b>
80	22	63642518581	<b>513210I</b>	F07	<b>3,41</b>



**DISQUES FIBRE FX777 125**

Haute qualité grain céramique.  
Idéal pour les matériaux sensibles à la chaleur tels que l'acier inoxydable.



Grain	Alésage (mm)	Diamètre (mm)	Réf	Code	CR	€ HT
36	22	125	66254493919	<b>1174511</b>	F07	<b>2,04</b>
50	22	125	66254493920	<b>1174512</b>	F07	<b>1,86</b>
60	22	125	66254493921	<b>1174513</b>	F07	<b>1,78</b>
80	22	125	66254493922	<b>1174514</b>	F07	<b>1,68</b>



**DISQUES ABRASIFS PAPIER AUTO-AGRIPPANTS**

Non perforés. Polissage des bois et métaux divers.



Grain	Diamètre (mm)	Réf	Code	CR	€ HT
120	150	63642588518	<b>141327F</b>	F07	<b>0,67</b>
80	150	63642535367	<b>141326U</b>	F07	<b>0,67</b>
40	150	63642535364	<b>141324Y</b>	F07	<b>1,03</b>



**ROULEAU D'ATELIER 38 MM X 25 M KF271-220**

Support toile souple pour ponçage bois et métaux, ébavurage, dérouillage, polissage. Largeur : 38 mm. Longueur : 25 mètres.



Grain	Réf	Code	CR	€ HT
60	63642515525	<b>141434M</b>	F07	<b>24,55</b>
80	63642512992	<b>141435X</b>	F07	<b>23,39</b>
100	63642512993	<b>141436I</b>	F07	<b>23,39</b>
120	63642512994	<b>141437T</b>	F07	<b>23,39</b>
150	63642512995	<b>141438E</b>	F07	<b>23,39</b>
180	63642512996	<b>141439P</b>	F07	<b>23,39</b>
240	63642512998	<b>141440A</b>	F07	<b>23,39</b>



**EN EXCLUSIVITÉ CHEZ tēreva**

**LA QUALITÉ ET LA TECHNICITÉ AU JUSTE PRIX**

- ✓ Une sélection de produits Plomberie, Chauffage et Électricité
- ✓ La qualité professionnelle au meilleur prix
- ✓ Des produits normés, performants et innovants

**100% DES PRODUITS EN STOCK**

**LAME DE SCIE SABRE**



**LAMES DE SCIE SABRE FLEXIBLE POUR MÉTAL**

Lames bimétal. Denture progressive, avoyée, fraisée. Coupe droite fine rapide, affleurante flexible. Pour tôles épaisses (3-8mm), tuyaux/profilés pleins (Ø < 175mm). Référence : S 1122 BF.



Largeur (mm)	Longueur totale (mm)	Pas (mm)	Conditionnement	Réf	Code	CR	€ HT
19	225	1.8	2 lames	2608656041	<b>068625R</b>	F04	<b>16,58</b>
19	225	1.8	5 lames	2608656019	<b>151052Q</b>	F04	<b>35,32</b>
19	150	1	5 lames	2608656013	<b>537546I</b>	F04	<b>27,24</b>
19	150	1.8	5 lames	2608656014	<b>007977X</b>	F04	<b>27,24</b>



**LAMES DE SCIE SABRE PROGRESSIVE POUR MÉTAL**

Lames bimétal. Denture progressive, avoyée, fraisée. Coupe droite fine, rapide. Pour tôles minces (1-8mm), profilés minces à épais (Ø < 100mm). Référence : S 123 XF.



Largeur (mm)	Longueur totale (mm)	Pas (mm)	Conditionnement	Réf	Code	CR	€ HT
19	150	2	5 lames	2608654402	<b>537547T</b>	F04	<b>35,05</b>



**LAMES DE SCIE SABRE FLEXIBLE POUR BOIS ET MÉTAL**

Lames bimétal. Denture progressive, avoyée, fraisée. Coupe droite fine, affleurante flexible. Pour réparation de palettes, bois avec clous/métal, tôles métalliques, tuyaux, profilés en aluminium.



Largeur (mm)	Longueur totale (mm)	Pas (mm)	Boitage/Conditionnement	Réf	Code	CR	€ HT
19	225	2,5	5 pièces	2608656021	<b>537549P</b>	F04	<b>35,32</b>
19	150	2,5	2 pièces	2608656039	<b>141296C</b>	F04	<b>12,77</b>
19	200	2,5-4,3	5 pièces	2608654404	<b>537551L</b>	F04	<b>51,81</b>
19	225	1,27	5 pièces	BT910-5	<b>1082926</b>	F29	<b>43,84</b>
19	300	1,27	5 pièces	BT121014-5	<b>1082925</b>	F29	<b>54,10</b>



**LAMES DE SCIE SABRE PROGRESSIVE POUR BOIS ET MÉTAL**

Lames bimétal. Denture progressive, avoyée, fraisée. Coupe droite grossière. Pour bois clouté/métal, panneaux de particules, tôles métalliques, profilés en aluminium (3-18mm), plastiques renforcés fibres de verre/époxy



Largeur (mm)	Longueur totale (mm)	Pas (mm)	Conditionnement	Réf	Code	CR	€ HT
19	200	3	5 lames	2608654406	<b>540555J</b>	F04	<b>54,62</b>



**LAMES DE SCIE SABRE TOP POUR BOIS**

Lames acier au carbone. Denture avoyée, rectifiée. Coupe droite grossière. Pour bois brut sans clou (Ø < 190 mm), bois vert, élagage (Ø < 190 mm), bois de chauffage (Ø < 190 mm). Référence : S 1531 L.



Largeur (mm)	Longueur totale (mm)	Pas (mm)	Conditionnement	Réf	Code	CR	€ HT
19	240	5	5 lames	2608650676	<b>007973F</b>	F04	<b>26,73</b>



### LAMES DE SCIE SABRE - SPECIAL FOR BRICK S 1243 HM

Dents en carbure rapportées Pour briques de taille intermédiaire d'une épaisseur inférieure à 215 mm



Longueur totale (mm)	Longueur utile (mm)	Nombre de dents	Réf	Code	CR	€ HT
100	100	4,3/6	2608650355	<b>775635H</b>	F04	<b>62,78</b>



### LAME DE SCIE SPÉCIALE 2"/140-3,2

Grosse denture ondulée pour le sciage rapide de tubes acier



Longueur totale (mm)	Réf	Code	CR	€ HT
140	561001 R05	<b>222987R</b>	F40	<b>80,37</b>



### LAME DE SCIE SPÉCIALE 4"/200-3,2

Grosse denture ondulée pour le sciage rapide de tubes acier.



Longueur totale (mm)	Réf	Code	CR	€ HT
200	561002 R05	<b>222988C</b>	F40	<b>106,42</b>

## LAME DE SCIE SAUTEUSE



### LAMES DE SCIE SAUTEUSE BASIC POUR MÉTAL

Lames en acier rapide HSS Denture ondulée, fraisée Coupe droite fine Pour tôles minces (1-3mm) Référence : T 118 A



Longueur totale (mm)	Pas (mm)	Conditionnement	Réf	Code	CR	€ HT
92	5	5 lames	2608631013	<b>008213T</b>	F04	<b>12,91</b>



### LAMES DE SCIE SAUTEUSE BASIC POUR MÉTAL

Lames en acier rapide HSS Denture ondulée, fraisée Coupe courbe fine Pour tôles minces (1-3mm) Référence : T 218 A



Longueur totale (mm)	Pas (mm)	Conditionnement	Réf	Code	CR	€ HT
92	5	5 lames	2608631032	<b>008216A</b>	F04	<b>12,91</b>



### LAMES DE SCIE SAUTEUSE PROGRESSIVE POUR MÉTAL

Lames en acier rapide HSS. Denture progressive, avoyée, fraisée. Coupe droite fine. Pour tôles minces à épaisses (1,5- 10mm), tuyaux + profilés, aluminium ( $\varnothing < 30\text{mm}$ ). Référence : T 123 XF.



Longueur totale (mm)	Pas (mm)	Conditionnement	Réf	Code	CR	€ HT
100	6	5 lames	2608638473	<b>019085L</b>	F04	<b>15,69</b>



### LAMES DE SCIE SAUTEUSE PROGRESSIVE POUR BOIS ET MÉTAL

Lames bimétal. Denture progressive, avoyée, fraisée. Coupe droite grossière. Pour bois de construction avec clous ( $< 65\text{mm}$ ), matériaux en bois, plastiques, tôles, tuyaux, profilés, aluminium. Référence: T 345 XF



Longueur totale (mm)	Pas (mm)	Conditionnement	Réf	Code	CR	€ HT
132	5	5 lames	2608634994	<b>019086W</b>	F04	<b>29,84</b>



### LAMES DE SCIE SAUTEUSE CLEAN POUR BOIS DUR

Lames bimétal. Denture pointue, rectifiée, dos dépouillé. Coupe droite fine. Pour agglomérés replaqués, panneaux replaqués (3-30mm), plan de travail ( $< 45\text{mm}$ ), surface propre. Référence : T 101 DRF.



Longueur totale (mm)	Pas (mm)	Conditionnement	Réf	Code	CR	€ HT
100	7	5 lames	2608634235	<b>181358K</b>	F04	<b>16,58</b>



### LAMES DE SCIE SAUTEUSE CLEAN POUR BOIS

Lames en acier au carbone. Denture rectifiée, dos dépouillé. Coupe droite fine. Pour bois tendre, panneaux de particules, panneaux lattés, panneaux de fibres (3-30mm), plastiques/époxy ( $\varnothing < 30\text{mm}$ ). Référence : T 101 B.



Longueur totale (mm)	Pas (mm)	Conditionnement	Réf	Code	CR	€ HT
100	7	5 lames	2608630030	<b>008215P</b>	F04	<b>8,78</b>



### LAMES DE SCIE SAUTEUSE PROGRESSIVE POUR BOIS

Lames en acier au carbone. Denture rectifiée, dos dépouillé, coupe droite fine. Pour bois tendre (3-65 mm), panneaux de particules, panneaux lattés, panneaux de fibres. Référence : T 234 X.



Longueur totale (mm)	Pas (mm)	Conditionnement	Réf	Code	CR	€ HT
117	3	5 lames	2608633528	<b>051301H</b>	F04	<b>20,17</b>



### LAMES DE SCIE SAUTEUSE RAPIDE POUR BOIS

Lames en acier au carbone. Denture avoyée, rectifiée. Coupe droite grossière. Pour bois tendre (5-50mm), contreplaqué, panneaux de particules, panneaux lattés, panneaux de fibres. Référence : T 144 D.



Longueur totale (mm)	Pas (mm)	Conditionnement	Réf	Code	CR	€ HT
100	2	5 lames	2608630040	<b>009783Z</b>	F04	<b>8,69</b>

LAME D'OUTILS OSCILLANTS



LAME SEGMENT STARLOCK ACZ 85 EB

Dimension de la lame : 85 mm. Lame segment BIM bois et métal 85 mm, à moyeu déporté. Raccourcissement de dormants de porte. Sciage de lattes de parquets/ de stratifié. Raccourcissement de petits profilés.



Largeur (mm)	Longueur totale (mm)	Réf	Code	CR	€ HT
96	167	2608661636	<b>1079463</b>	F04	<b>34,48</b>



LAME SEGMENT STARLOCK ACZ 85 EC

Dimension de la lame : 85 mm. Lame segment HCS Wood, à moyeu déporté. Coupe plongée dans le bois massif. Coupe à ras du bois. Raccourcissement de tubes en plastiques.



Largeur (mm)	Longueur totale (mm)	Réf	Code	CR	€ HT
96	167	2608661643	<b>1079464</b>	F04	<b>25,50</b>



LAME CARBIDE RIFF STARLOCK ACZ 85 RT3

Dimension de la lame : 85 mm. Lame Segment à concrétion carbure. Longévité exceptionnelle : carbure. Déjointage de carreaux (murs et sols). Coupes faciles dans les carreaux muraux tendres. Pose de gaines et de tubes.



Largeur (mm)	Longueur totale (mm)	Réf	Code	CR	€ HT
96	167	2608661642	<b>1079465</b>	F04	<b>49,55</b>



LAME CARBIDE RIFF STARLOCK AVZ 70 RT4

Dimension de la lame : 70 mm. Déjointage de carreaux (murs et sols). Enlèvement de mortier ou de colle à carrelage, joints dans les coins les plus inaccessibles avec la pointe carbure.



Largeur (mm)	Longueur totale (mm)	Réf	Code	CR	€ HT
96	167	2608661757	<b>1141014</b>	F04	<b>66,18</b>



LAME STARLOCK AIZ 20 AB

BIM, bois + métal. Idéale pour les coupes affleurantes sur des profilés et métaux non ferreux. Grande longévité bois abrasifs, plastique, plâtre composition bi-métal.



Largeur (mm)	Longueur totale (mm)	Réf	Code	CR	€ HT
96	167	2608661640	<b>1079458</b>	F04	<b>14,98</b>



LAME STARLOCK AIZ 32 AT

Dimensions des lames : 32 x 40 mm. Lame plongée pour métal à denture carbure. Coupe de vis et clou en acier trempé. Coupe d'acier inoxydable. Coupe plongée dans les matériaux fortement abrasifs.



Largeur (mm)	Longueur totale (mm)	Conditionnement	Réf	Code	CR	€ HT
40	167	1 lame	2608662018	<b>1437638</b>	F04	<b>39,59</b>
40	167	5 lames	2608662033	<b>1437639</b>	F04	<b>168,26</b>



LAME STARLOCK AIZ 32 AB

Lame plongée. BIM, métal. Dimension des lames : 32 x 50 mm.



Largeur (mm)	Longueur totale (mm)	Réf	Code	CR	€ HT
96	167	2608661688	<b>1141008</b>	F04	<b>24,75</b>



LAME PLONGEANTE AIZ 32 BB

Dimension de la lame : 32 x 50 mm. BIM, bois dur, coupe précise et rapide dans le bois dur sans le brûler. Bois abrasifs, plastique, plâtre composition bi-métal. Coupe en plongée précise et propre dans le bois.



Largeur (mm)	Longueur totale (mm)	Réf	Code	CR	€ HT
96	167	2608661645	<b>1079461</b>	F04	<b>24,75</b>



LAME PLONGEANTE AIZ 32 EC

Dimension de la lame : 32 x 50 mm. HCS, bois, curved-tec. Coupe en plongée précise et propre dans le bois, grâce aux bords de coupe arrondie (curved tech). Pas de blocage grâce la forme effilée de la lame.



Largeur (mm)	Longueur totale (mm)	Réf	Code	CR	€ HT
96	167	2608661637	<b>1079462</b>	F04	<b>19,42</b>



LAME PLONGEANTE AIZ 32 APB

Dimension de la lame : 32 x 50 mm. BIM, bois+métal, plastique composition bi-métal. Coupe en plongée précise et propre dans le bois, grâce aux bords de coupe arrondie. Pas de blocage grâce la forme effilée de la lame.



Largeur (mm)	Longueur totale (mm)	Conditionnement	Réf	Code	CR	€ HT
50	32	Unité	2608661644	<b>1079460</b>	F04	<b>24,75</b>



LAME COUTEAU STARLOCK ATZ 52 SFC

Dimensions de la lame : 52 x 38 mm. Lame segment BIM, multi material. Une denture dentelée pour une coupe nette dans des matériaux d'isolation, le caoutchouc, les panneaux sandwichs. Grande longévité.



Largeur (mm)	Longueur totale (mm)	Réf	Code	CR	€ HT
96	167	2608661647	<b>1083289</b>	F04	<b>14,98</b>



PLATEAU DE PONÇAGE AVZ 93 G

Forme delta. Idéal pour le ponçage d'angles/coins. Pour le bois, la peinture et la pierre.



Largeur (mm)	Capacité (mm)	Réf	Code	CR	€ HT
110	93	2608000493	<b>1437679</b>	F04	<b>13,92</b>



# Droguerie

Droguerie.....	1082
Adhésif.....	1093
Fixation.....	1095



Consultez votre Agence ou  
[tereva-direct.fr](http://tereva-direct.fr) pour connaître la  
disponibilité des produits  
ou vos prix nets\*

\*ouverture de compte obligatoire

**AÉROSOL ET PRODUIT DE MAINTENANCE**



**DÉGRIPPANT MULTIFONCTION**

5 fonctions : chasse l'humidité, lubrifie, protège, nettoie et dégripe. Elimine les taches de graisse, de goudron ou autres marques sur la plupart des surfaces.



Composition	Contenance brute (mL.)	Réf	Code	CR	€ HT
Avec pulvérisateur	100	33001	<b>1222758</b>	F04	<b>4,97</b>
Avec pulvérisateur	400	33004	<b>475070E</b>	F04	<b>10,64</b>
Avec pulvérisateur	500	33034	<b>1101395</b>	F04	<b>12,87</b>



**DÉGRIPPANT MULTIFONCTION JJKX**

Son pouvoir de pénétration rapide lui permet d'atteindre les endroits difficiles d'accès et aide à dégripper rapidement et efficacement. Lubrifie et protège. Aide à dégripper les boulons, écrous et autres pièces rouillées



Coloris	Contenance brute (mL.)	Contenance nette (L.)	Réf	Code	CR	€ HT
Incolore	520	0,52	020400	<b>071954C</b>	F04	<b>7,02</b>



**SUPER DÉGRIPPANT**

Pour dégrippages difficiles, très pénétrant. Assure le dégrissage de toutes pièces ou ensembles liés et difficilement accessibles. Attaque la rouille et permet de dégager les pièces coincées ou corrodées.



Contenance nette (L.)	Réf	Code	CR	€ HT
650 ML	005021	<b>187683J</b>	F04	<b>13,66</b>



**LUBRIFIANT ADHÉSIF LUBRITACK**

Lubrifiant adhésif pénétrant spécial pour les organes mécaniques ouverts. Pénètre au cœur de la chaîne et allonge sa durée de vie. Réduit l'usure, la friction et protège de la corrosion. Coloris ambré.



Coloris	Contenance nette (L.)	Réf	Code	CR	€ HT
Ambré	650 ML	005261	<b>1065955</b>	F04	<b>18,21</b>



**GRAISSE BLONDE**

Lubrifiant multifonction et anti-humidité, de grade NLGI 2. Graisse blonde minérale, à base de lithium. Utilisable sur tous les mécanismes travaillant en milieu humide, comme les chaînes, paliers ou les engrenages.



Contenance nette (L.)	Réf	Code	CR	€ HT
650 ML	005361	<b>071957J</b>	F04	<b>16,48</b>



**GRAISSE SILICONE**

Lubrifiant multi-applications translucide spécial milieux humides permettant la lubrification et le montage de tout système en mouvement. Ne sèche pas à des températures entre -20°C et 300°C. Anti-usure et anticorrosion.



Coloris	Contenance nette (L.)	Réf	Code	CR	€ HT
Incolore	650 ML	005051	<b>214018C</b>	F04	<b>19,95</b>



**HUILE DE COUPE ENTÈRE**

Huile d'usinage spécialement adaptée aux opérations de filetage, perçage, taraudage et fraisage. Peut s'utiliser sur métaux non ferreux, aciers doux, aciers mi-durs et la fonte.



Contenance nette (L.)	Réf	Code	CR	€ HT
650 ML	5421	<b>348271L</b>	F04	<b>20,83</b>



**HUILE DE COUPE**

Pour le filetage à la main et à la machine. Rallonge les durées de vie des peignes et des machines.



Boitage/Conditionnement	Contenance (l)	Réf	Code	CR	€ HT
Aérosol	0.5	110200	<b>041867Z</b>	F07	<b>12,56</b>
Bidon	5	110105	<b>007669P</b>	F33	<b>53,81</b>



**NETTOYANT DÉGRAISSANT UNIVERSEL ZEROTRICLO+ - AÉROSOL 650 ML**

Hautes performances à séchage rapide. Rapide d'emploi et très efficace. Nettoie et rince en une seule opération. Elimine instantanément huiles, graisses, cires, saletés, humidité, goudrons, adhésifs...



Réf	Code	CR	€ HT
5155	<b>536703R</b>	F04	<b>14,92</b>



**SUPER DÉGIVRANT**

Spécialement formulé pour dégivrer rapidement les pare-brises, rétroviseurs, ou toute autre partie de véhicules en métal, plastique ou verre sans aucune difficulté. Il s'utilise également pour les serrures gelées.



Contenance nette (L.)	Réf	Code	CR	€ HT
650 ML	743365	<b>435769V</b>	F08	<b>8,32</b>



**NETTOYANT PRÉ-CLEAN**

Efficace sur les surfaces sans utiliser de produits dangereux. Biodégradable. Son action est complète après rinçage. Empêche l'apparition de points de rouille sur les surfaces métalliques.



Contenance nette (L.)	Réf	Code	CR	€ HT
0.6	005181	<b>019099J</b>	F04	<b>19,77</b>
5	055181	<b>373420K</b>	F41	<b>113,61</b>



**DÉPOUSSIÉRANT DUSTERGREEN - AÉROSOL 650 ML**



Contenance (l)	Réf	Code	CR	€ HT
0.65	108903	<b>2208752</b>	F04	<b>44,20</b>



### GRAISSE ROBINETS GAZ



Réf	Code	CR	€ HT
515320	<b>028136S</b>	F10	<b>13,90</b>



### GRAISSE SILICONE SANITAIRE

Graisse silicone



Coloris	Conditionnement	Réf	Code	CR	€ HT
Transparent	Le tube de 20 g	515520	<b>090071Z</b>	F10	<b>14,06</b>
Transparent	Le tube de 125 ml	515521	<b>007149P</b>	F10	<b>34,55</b>



### GRAISSE GRAPHITÉE

Graisse graphitée  
Graisse spéciale haute température



Coloris	Conditionnement	Réf	Code	CR	€ HT
Noir	Boîte de 350 g	651155	<b>028128I</b>	F10	<b>25,75</b>



### FOUDROYANT GUÊPES ET FRELONS

Puissant insecticide, neutralise à distance les nids de guêpes, frelons et taons. Efficace à 6 mètres, pour atteindre les endroits difficilement accessibles en toute sécurité.



Contenance nette (L.)	Réf	Code	CR	€ HT
650 ML	005323	<b>115104O</b>	F04	<b>14,84</b>



### FOUDROYANT INSECTE RAMPANT

Puissant insecticide, neutralise les insectes rampants comme les araignées, les fourmis ...



Contenance nette (L.)	Réf	Code	CR	€ HT
650 ML	105324	<b>141516Z</b>	F41	<b>12,63</b>

### PEINTURE



### PEINTURES DE RETOUCHE COLORJET

Retouches de peinture industrielle. Pulvérisation avec buse à jet plat. Excellent pouvoir couvrant. Séchage rapide, ne s'écaillent pas. Excellente tenue dans le temps et aux UV. Contenance : 520mL. Base acrylique.



Ral	Coloris	Conditionnement ou boitage	Contenance (l)	Contenance (ml)	Réf	Code	CR	€ HT
9010	Blanc brillant	Aérosol de 520/400 ml	0.52	520	005711	<b>348272W</b>	F41	<b>18,13</b>
9005	Noir mat	Aérosol de 520/400 ml	0.52	520	005641	<b>214015V</b>	F04	<b>18,92</b>



### PEINTURE 700 °C

Protection et décoration mate de toutes surfaces, tenue jusqu'à 700°C. Film semi-flexible très résistant aux éraflures et à la corrosion. Séchage hors poussières : 20 min.



Coloris	Conditionnement ou boitage	Contenance (l)	Contenance (ml)	Réf	Code	CR	€ HT
Aluminium brillant	Aérosol de 650/500 ml	0.65	650	005761	<b>214017R</b>	F41	<b>25,53</b>
Noir mat	Aérosol de 650/500 ml	0.65	650	5771	<b>214016G</b>	F04	<b>26,62</b>



### GALVANISATION À FROID GALVA BRILLANT

Revêtement de galvanisation à froid. Spécial retouches et protection. Finition brillante. Double protection chimique et mécanique. Très bonne tenue à la corrosion. Résiste jusqu'à 350°C. Séchage rapide (15 min).



Coloris	Conditionnement ou boitage	Contenance (l)	Contenance (ml)	Réf	Code	CR	€ HT
Galva brillant	Aérosol de 650/500 ml	0.65	650	005811	<b>348274S</b>	F04	<b>14,49</b>
Galva mat	Aérosol de 650/500 ml	0.65	650	005801	<b>368067R</b>	F04	<b>14,49</b>
Gris	Aérosol de 650/500 ml	0.65	650	005891	<b>423673H</b>	F41	<b>28,41</b>



### TRACEURS DE CHANTIER TOP AUTOMATIQUE

Avec capot de sécurité automatique et ergonomique. Séchage très rapide. Permettent de réaliser des signalisations et des marquages extrêmement précis. Permet le traçage sur des surfaces sèches ou humides. Contenance : 650 mL.



Coloris	Contenance (l)	Contenance (ml)	Réf	Code	CR	€ HT
Blanc	0.65	650	801801	<b>1107206</b>	F04	<b>7,42</b>
Jaune	0.65	650	801802	<b>1107207</b>	F04	<b>7,42</b>
Rouge	0.65	650	801803	<b>1107208</b>	F04	<b>7,42</b>
Orange	0.65	650	801804	<b>1107209</b>	F04	<b>7,42</b>
Vert	0.65	650	801805	<b>1107210</b>	F04	<b>7,42</b>
Bleu	0.65	650	801806	<b>1107211</b>	F04	<b>7,42</b>
Cerise	0.65	650	801807	<b>1107212</b>	F04	<b>8,18</b>
Noir	0.65	650	801808	<b>1107213</b>	F04	<b>8,18</b>



### PEINTURE ÉPOXY TRAITVITE EN AÉROSOL

La peinture époxy en bombe aérosol Traitvite permet le traçage et le marquage de nombreux revêtements routiers : surfaces cimentées, époxydique, goudron, macadam...

Conforme aux normes environnementales



Ral	Coloris	Contenance (ml)	Réf	Code	CR	€ HT
1023	Jaune	1000	47021	<b>422278C</b>	F04	<b>57,31</b>
9016	Blanc	1000	47020	<b>422277R</b>	F04	<b>57,31</b>
9017	Noir	1000	47026	<b>422283F</b>	F04	<b>57,31</b>
6024	Vert	1000	47024	<b>422281J</b>	F04	<b>57,31</b>
3020	Rouge	1000	47022	<b>422279N</b>	F04	<b>57,31</b>
5017	Bleu	1000	47023	<b>422280Y</b>	F04	<b>57,31</b>
2009	Orange	1000	47025	<b>422282U</b>	F04	<b>57,31</b>
7042	Gris	1000	47027	<b>422284Q</b>	F04	<b>57,31</b>



### PEINTURE ANTI-ROUILLE FERRIXOR SR GRIS

Primaire anti-rouille glycérophthalique pour métaux ferreux. Utilisable en intérieur et extérieur. Recouvrable par peintures glycérophthaliques. Aspect : satiné. Séchage rapide.



Coloris	Contenance (l)	Réf	Code	CR	€ HT
Gris	1	FERRIXOR 1L GRIS	<b>1085232</b>	F76	<b>17,00</b>
Gris	3	FERRIXOR 3L GRIS	<b>1085234</b>	F76	<b>40,70</b>



### PEINTURE LAQUE ANTI-ROUILLE FERRILAQUE 1L

Laque anti-rouille brillante microporeuse pouvant être utilisée en primaire et finition. Très bonne tenue dans le temps. Qualité anti-rouille optimale. Tenue au brouillard salin à + de 500 heures



Coloris	Contenance (l)	Réf	Code	CR	€ HT
Blanc	1	FERRILAQUE 1L BLANC	<b>1085236</b>	F76	<b>23,44</b>
Noir	1	FERRILAQUE 1L NOIR	<b>1085237</b>	F76	<b>23,44</b>
Gris	1	FERRILAQUE 1L GRIS	<b>1085238</b>	F76	<b>23,44</b>
Eau	1	FERRILAQUE 1L EAU	<b>1085239</b>	F76	<b>38,06</b>
Rouge incendie	1	FERRILAQUE 1L INCEND	<b>1085240</b>	F76	<b>40,16</b>
Jaune - Pour gaz	1	FERRILAQUE 1L GAZ	<b>1085241</b>	F76	<b>30,86</b>
Gris bleu air	1	FERRILAQUE 1L AIR	<b>1085242</b>	F76	<b>29,68</b>

### PRODUIT CHIMIQUE



### EAU DE JAVEL 9,6% 36°

Désinfectant et détachant.. pH 12,5 9,6 % de chlore actif Permet de détacher et blanchir les murs, les allées de jardin, les cours. Algicide, Fongicide et désinfectant de surfaces, matériaux, mobilier.



Contenance nette (L.)	Réf	Code	CR	€ HT
5	741905	<b>1775038</b>	F04	<b>14,36</b>
20	741920	<b>1775039</b>	F04	<b>27,55</b>



### ACIDE CHLORHYDRIQUE 23%

Détartrant puissant. Détartre les canalisations, lavabos, baignoires, cuvettes de WC. Nettoie les traces de ciment sur la faïence et le carrelage. Rectifie un pH trop élevé.



Contenance nette (L.)	Réf	Code	CR	€ HT
1	741101	<b>1775033</b>	F04	<b>3,04</b>
5	741105	<b>1775034</b>	F04	<b>9,86</b>



### EAU DÉMINÉRALISÉE

Evite la formation de tartre



Contenance nette (L.)	Réf	Code	CR	€ HT
5	741405	<b>1775041</b>	F04	<b>4,60</b>
20	741420	<b>1775040</b>	F04	<b>20,10</b>



### ESSENCE F

Détache les traces de cambouis, maquillage, graisse sur les textiles par imprégnation.



Contenance nette (L.)	Réf	Code	CR	€ HT
1	741702	<b>1775043</b>	F04	<b>5,89</b>



### ACÉTONE

limine les taches de peinture, vernis et colles cellulosiques. Nettoie les surfaces vitrées. Décape les meubles cirés.



Contenance nette (L.)	Réf	Code	CR	€ HT
1	741001	<b>1775031</b>	F04	<b>6,47</b>
5	741005	<b>1775032</b>	F04	<b>27,55</b>



### ALCOOL À BRULER

Combustible. Nettoie les vitres, le cristal, les sols, les murs, le formica, les claviers. Enlève les taches de cire, de café, de fruits. Lustre les bronzes et l'ivoire.



Contenance nette (L.)	Réf	Code	CR	€ HT
1	741201	<b>1775035</b>	F04	<b>4,43</b>
5	741205	<b>1775036</b>	F04	<b>21,94</b>



### WHITE SPIRIT

Dilue les peintures glycérophthaliques, nettoie le matériel d'application, élimine les taches de peinture fraîche sur tous supports.



Contenance nette (L.)	Réf	Code	CR	€ HT
1	741501	<b>1775045</b>	F04	<b>4,38</b>
5	741505	<b>1775046</b>	F04	<b>21,26</b>



**MASTIC COLLE**



**PÂTE À JOINT**

Pour raccord fileté mécanique. En pot.



Contenance (ml)	Code	CR	€ HT
150	<b>1083544</b>	P48	<b>6,50</b>
400	<b>1083545</b>	P48	<b>7,95</b>



**PÂTE À JOINT**

Pour raccord fileté mécanique.



Type	Réf	Code	CR	€ HT
Eau potable	103981	<b>110026M</b>	F10	<b>12,21</b>
Eau potable	103960	<b>004495T</b>	F10	<b>14,66</b>
Chauffage	100412	<b>028118C</b>	F10	<b>14,66</b>
Eau potable	103982	<b>055740I</b>	F10	<b>11,55</b>



**SEL AMMONIAC 150 G**



Réf	Code	CR	€ HT
815999	<b>028135H</b>	F10	<b>9,28</b>



**PINCEAU À ACIDE**



Réf	Code	CR	€ HT
822701	<b>111339Z</b>	F10	<b>6,17</b>



**GEL DÉCAPANT POUR SOUDURE À L'ÉTAIN HAMPTON HP3**

Gel décapant pour soudure à l'étain Spécial eau potable. Convient pour les brasages étain cuivre et également pour l'étain-plomb. Biodégradable, il se nettoie à l'eau, ne pique pas et ne génère pas de fumées désagréables

	Réf	Code	CR	€ HT
12	100351	<b>111337D</b>	F10	<b>14,54</b>
12	100303	<b>1113380</b>	F10	<b>16,69</b>
12	100302	<b>111343R</b>	F10	<b>13,69</b>
	100304	<b>141930I</b>	-	-



**RACCORD À FROID RC 50**

Résine anaérobie pour raccordement des canalisations en cuivre ou laiton - Permet de coller les raccords dans les endroits inaccessibles au chalumeau



Réf	Code	CR	€ HT
814650	<b>2139510</b>	F10	<b>45,55</b>



**PRODUIT D'ÉTANCHÉITÉ FILETFIX® III**

Flacon de 60 mL homologué GDF, EN 751-1 classe H, agrément eau potable WRAS et DVGW



Contenance (ml)	Réf	Code	CR	€ HT
60	262600	<b>041933X</b>	F33	<b>24,76</b>



**LOCTITE 577 ÉTANCHÉITÉ FILETÉE**

Colle pour l'étanchéité des raccords filetés. Usage général pour tous types de filetages métalliques même inox. Résistance moyenne. Prise rapide même à faible température. Coloris : jaune.



Contenance (ml)	Réf	Code	CR	€ HT
50	2068186	<b>055165B</b>	F07	<b>28,87</b>
250	2068187	<b>097282U</b>	F07	<b>128,56</b>



**LOCTITE 55 FIBRE D'ÉTANCHÉITÉ**

Fibre d'étanchéité des raccords filetés et des tuyaux. Joint sans polymérisation. Etanchéité immédiate à pression maximale. Pour une étanchéité rapide, facile et fiable.

Coloris	Réf	Code	CR	€ HT
Blanc	2056946	<b>423843F</b>	F07	<b>17,21</b>



**FIL D'ÉTANCHÉITÉ**

Fil d'étanchéité Filjoint

Fil de nylon multifilamentaire imprégné d'une solution à base de silicone permettant de réaliser l'étanchéité des raccords filetés métal et plastique.



Réf	Code	CR	€ HT
515100	<b>1012051</b>	F10	<b>27,17</b>

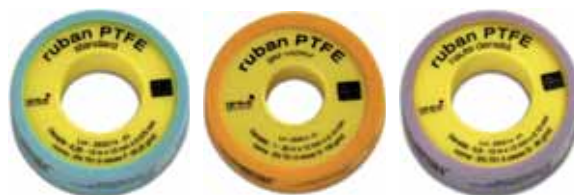

**RUBAN PTFE**

Usage interdit pour le gaz

Épaisseur (mm)	Largeur (mm)	Longueur (mm)	Code	CR	€ HT
0.075	12	12000	<b>1083540</b>	P48	<b>0,60</b>
0.1	12	12000	<b>1083542</b>	P48	<b>1,65</b>



### RUBAN PTFE GROS DIAMÈTRE OLIFAN

Ruban PTFE gros diamètre  
Dimensions 19 mm x 15 m x 0,2 mm cache vert



Epaisseur (mm)	Réf	Code	CR	€ HT
0.2	815119	<b>038326W</b>	F10	<b>7,01</b>



### FILASSE CHANVRE EN POUPÉE 200 GRAMMES



Réf	Code	CR	€ HT
815099	<b>0281380</b>	F10	<b>3,32</b>



### FILASSE LIN BOBINO

Recharge pour bobino



Type	Conditionnement libre	Réf	Code	CR	€ HT
Filasse	En bobino dévidoir avec bobine 80 gr	515030	<b>091919V</b>	F10	<b>12,85</b>
Filasse	En bobino dévidoir 18 g	515021	<b>110028I</b>	F10	<b>7,71</b>
Filasse	En bobino recharge 80 g	515031	<b>038321T</b>	F10	<b>9,55</b>



### COLLE NÉOPRÈNE 1400

Colle contact à durcisseur incorporé. Collage polyvalent haute performance pour caoutchoucs, métaux, cuir, liège, tissus, bois, mousses polyéther et polyuréthane etc..

Coloris : jaune.

Contenance (ml)	Réf	Code	CR	€ HT
125	30502930	<b>126725L</b>	F29	<b>5,91</b>
1000	30502932	<b>126726W</b>	F29	<b>26,28</b>



### COLMATAGE DES MICRO-FUITES STOPLEAK

Colmatage des micro-fuites Stopleak dans les circuits de chauffage  
- Bidon de 2 litres



Réf	Code	CR	€ HT
870118	<b>028137D</b>	F10	<b>48,73</b>



### COLLE CYANOACRYLATE 401

Colle cyanoacrylate universelle, faible viscosité. Usage général. Convient pour les substrats tels que le métal, le bois, le papier, et la plupart des plastiques.

Coloris : transparent.



Réf	Code	CR	€ HT
195651	<b>044300I</b>	F07	<b>4,29</b>
1919340	<b>090394Q</b>	F07	<b>25,37</b>



### COLLE INSTANTANÉE 401 MULTI-MATÉRIAUX

Colle cyanoacrylate universelle, multi-matériaux, faible viscosité.

Convient pour les substrats tels que le métal, le bois, le papier, et la plupart des plastiques.

Coloris : transparent.

Contenance : 5 g.



Réf	Code	CR	€ HT
232659	<b>2465402</b>	F07	<b>8,18</b>



### LOCTITE 3090 COLLE CYANOACRYLATE

Colle cyanoacrylate bi-composant adaptée au remplissage des jeux. Convient pour les substrats poreux tels que le bois, le papier, le cuir, le liège et le tissu etc... Faible efflorescence. Seringue.

Coloris	Contenance (g)	Réf	Code	CR	€ HT
Transparent	10	1379570	<b>1103751</b>	F07	<b>26,19</b>



### LOCTITE 454 COLLE CYANOACRYLATE

Gel cyanoacrylate multi-usages idéal sur les surfaces verticales ou inclinées. Adaptée au collage du papier, du bois, du liège, de la mousse, du cuir, du carton, des métaux et des plastiques. Transparente.

Contenance (g)	Réf	Code	CR	€ HT
5	303266	<b>190577T</b>	F07	<b>6,72</b>
20	195678	<b>090399T</b>	F07	<b>30,52</b>



### COLLE À BOIS RÉSISTANTE À L'EAU PRO 30D

Colle à prise rapide résistante à l'eau pour tout assemblage en bois. Convient pour des bois durs (chêne, bois exotiques, etc.). Convient pour les applications à l'intérieur et à l'extérieur. Translucide.



Réf	Code	CR	€ HT
108769	<b>903761L</b>	F15	<b>13,84</b>



### MASTIC CAOUTCHOUC TOFLEX

Mastic caoutchouc pour joints en couverture

Pour la réalisation de joints de souches de cheminée, solins, rives, lucarnes  
Applicable sur surfaces mouillées.

Excellente adhérence sur la plupart des supports (ardoises, béton, PVC, tuiles, verre, zinc)

Inaltérable, excellente résistance aux UV et aux intempéries



Réf	Code	CR	€ HT
807250	<b>090069D</b>	F10	<b>15,54</b>



### COLLE COLLAFEU

Colle de fixation de produits réfractaires fibreux sur des pièces soumises à de fortes températures. Collage de gaines, manchons et autres produits réfractaires. Montage de briques réfractaires - Fixation de tresses.

Conditionnement libre	Contenance (ml)	Réf	Code	CR	€ HT
Tube de 50 ml sous blister	50	125230	<b>007150A</b>	F10	<b>11,00</b>
Cartouche de 310 ml	310	125252	<b>110031P</b>	F10	<b>17,68</b>



### DÉCAPANT POUR RACCORD PVC

Décapant pour raccord PVC - Bidon de 1 litre

Contenance (l)	Code	CR	€ HT
1	<b>1083539</b>	P48	<b>10,25</b>



### COLLE GEL PVC - MULTI-USAGES EAU - AVEC PINCEAU

Colle PVC multiusage Eau Potable.

Contenance (ml)	Code	CR	€ HT
125	<b>1083537</b>	P48	<b>4,05</b>
250	<b>1083610</b>	P48	<b>6,50</b>
500	<b>1103714</b>	P48	<b>10,90</b>
1000	<b>1083538</b>	P48	<b>14,90</b>



### COLLE POUR RACCORD ÉVACUATION

Colle évacuation liquide pour raccord en PVC rigide Gebsoplast

Conditionnement libre	Contenance (ml)	Réf	Code	CR	€ HT
Pot de 1 litre + pinceau	1000	504770	<b>119951N</b>	F10	<b>27,08</b>



### COLLE PVC PRESSION - POOL GEBSOBLUE

Pool gebsobluue

Conditionnement libre	Contenance (ml)	Réf	Code	CR	€ HT
Pot de 250 ml + pinceau	250	504501	<b>748618A</b>	F10	<b>14,21</b>



### JOINT BAS DE PORTE DE DOUCHE

Réf	Code	CR	€ HT
512369	<b>1174252</b>	F10	<b>18,71</b>



### DÉCAPANT UNIVERSEL 805700

Solvant de nettoyage destiné à préparer les surfaces plastique et métal avant raccordement.

Contenance brut	Réf	Code	CR	€ HT
650 ml	805700	<b>2139509</b>	F10	<b>18,65</b>



### MOUSSE-COLLE SOUDABOND EASY CLICK & FIX

Coloris	Contenance (ml)	Réf	Code	CR	€ HT
Orange	750	121398	<b>2900453</b>	F15	<b>22,10</b>



### MOUSSE-COLLE SOUDABOND EASY GUN

Coloris	Contenance (ml)	Réf	Code	CR	€ HT
Orange	750	121734	<b>2900369</b>	F15	<b>22,10</b>



### NETTOYANT DILUJOINT - TUBE 125 ML

Gel permettant un nettoyage efficace des supports souillés par les mastics silicones réticulés de type joint sanitaire (joints de baignoire, lavabos, éviers, WC...)

Permet d'enlever facilement les anciens joints (une fois un premier décapage effectué au cutter).

Élimine les traces de silicone (acétique, alcoxy) sur les surfaces émaillées, les plastiques, verre, inox, aluminium, marbre...

Utilisable pour tous types de joints sauf polyuréthane, acrylique, MS polymère.

Contenance (l)	Réf	Code	CR	€ HT
0.125	199700	<b>3306332</b>	F10	<b>16,08</b>



### DÉCAPANT LIQUIDE SPÉCIAL ZINC Z-FLUX - 80 ML

En décapant les surfaces en zinc (même oxydées) Z-FLUX permet un bon étalement et accrochage de la brasure - Pour gouttières, toitures...

Réf	Code	CR	€ HT
101890	<b>3307242</b>	F10	<b>19,01</b>



### MASTIC COLLE ZINC FIX

Zinc Fix est un mastic-colle, à base de polymère, neutre et élastique. Zinc Fix s'utilise pour le collage zinc/zinc ainsi que sur d'autres matériaux de construction.

Convient également pour étancher les toitures.

Coloris	Contenance (ml)	Réf	Code	CR	€ HT
Gris	290	134631	<b>2132460</b>	F15	<b>12,12</b>





### MASTIC SILICONE NEUTRE ET ACÉTIQUE

Mastic silicone anti-moisissures pour joint sanitaire Utilisable sans primaire sur verre, aluminium, émail et inox. Pour les matériaux synthétiques, utiliser la version neutre. Ne noircit pas, ne moisit pas.



Type	Coloris	Conditionnement libre	Réf	Code	CR	€ HT
Acétique	Blanc	Cartouche de 300 ml	120687	<b>1084189</b>	F15	<b>5,68</b>
Acétique	Transparent	Cartouche de 300 ml	120686	<b>1084190</b>	F15	<b>5,68</b>
Neutre	Blanc	Cartouche de 300 ml	120689	<b>1084191</b>	F15	<b>6,62</b>
Neutre	Transparent	Cartouche de 300 ml	120688	<b>1084192</b>	F15	<b>6,62</b>



### MASTIC ACRYLIQUE TOISTIC

Mastic acrylique. Très bonne adhérence sur de nombreux matériaux



Coloris	Conditionnement libre	Contenance (ml)	Réf	Code	CR	€ HT
Transparent	Cartouche de 300 ml	300	607520	<b>199071J</b>	F43	<b>16,31</b>



### MASTIC SILICONE GEBSICONE NEUTRE ET ACÉTIQUE

Mastic Gebsicone transparent et blanc W - Acétique W2 - Neutre 100% silicone - avec fongicid



Type	Coloris	Conditionnement libre	Réf	Code	CR	€ HT
Acétique	Blanc	Cartouche de 310 ml	893150	<b>1175236</b>	F10	<b>6,62</b>
Acétique	Transparent	Cartouche de 310 ml	893251	<b>092092A</b>	F10	<b>6,62</b>
Neutre	Blanc	Cartouche de 310 ml	890501	<b>1175238</b>	F10	<b>10,64</b>
Neutre	Transparent	Cartouche de 310 ml	890502	<b>1175237</b>	F10	<b>10,64</b>



### MASTIC SILICONE POUR SURFACE HUMIDE AQUATEX

Mastic silicone à base aqueuse pour surfaces émaillées Pour la réalisation de joints sanitaires pour lavabos, douches, carrelages... Application sur surfaces humides. Possibilité de modifier ou retoucher un joint frais jusqu'à 1 heure après son application.



Coloris	Conditionnement libre	Contenance (ml)	Réf	Code	CR	€ HT
Blanc	Cartouche de 310 ml	310	590800	<b>057583B</b>	F10	<b>20,04</b>



### MASTIC SILICONE SILIRUB N05

Mastic silicone neutre pour joints de raccordement entre menuiserie bois, PVC, alu, en intérieur et extérieur. Excellente applicabilité sur les supports usuels du bâtiment y compris matériaux de synthèse ou poreux.



Coloris	Contenance (ml)	Réf	Code	CR	€ HT
Blanc	300	120635	<b>373981T</b>	F15	<b>5,20</b>
Brun	300	120644	<b>141955X</b>	F15	<b>5,20</b>
Gris	300	120637	<b>373977B</b>	F15	<b>5,20</b>
Noir	300	120646	<b>373978M</b>	F15	<b>5,20</b>
Pierre	300	120639	<b>373976Q</b>	F15	<b>5,20</b>
Transparent	300	120634	<b>373980I</b>	F15	<b>5,20</b>



### MASTIC SILICONE SILIRUB COLOR

Le Silirub est un mastic silicone neutre appliqué pour les joints de raccordement, de dilatation, de vitrage et de raccordement entre le verre et les menuiseries bois, PVC, aluminium



Boitage/Conditionnement	Coloris	Contenance (ml)	Réf	Code	CR	€ HT
Cartouche de 310 ml	Jaune sable	310	119643	<b>1891600</b>	F15	<b>14,06</b>
Cartouche de 310 ml	Blanc crème	310	105822	<b>1891601</b>	F15	<b>14,06</b>
Cartouche de 310 ml	Ivoire clair	310	105827	<b>1891602</b>	F15	<b>14,06</b>
Cartouche de 310 ml	Rouge pourpre	310	115681	<b>1891603</b>	F15	<b>14,06</b>
Cartouche de 310 ml	Rouge vin	310	105828	<b>1891604</b>	F15	<b>14,06</b>
Cartouche de 310 ml	Rouge noir	310	115304	<b>1891605</b>	F15	<b>14,06</b>
Cartouche de 310 ml	Rouge signalisation	310	114294	<b>1891606</b>	F15	<b>14,06</b>
Cartouche de 310 ml	Bleu gentiane	310	114299	<b>1891607</b>	F15	<b>14,06</b>
Cartouche de 310 ml	Bleu acier	310	105829	<b>1891608</b>	F15	<b>14,06</b>
Cartouche de 310 ml	Vert mousse	310	114104	<b>1891609</b>	F15	<b>14,06</b>
Cartouche de 310 ml	Vert sapin	310	105830	<b>1891610</b>	F15	<b>14,06</b>
Cartouche de 310 ml	Olive brun	310	114298	<b>1891611</b>	F15	<b>14,06</b>
Cartouche de 310 ml	Gris beige	310	115028	<b>1891612</b>	F15	<b>14,06</b>
Cartouche de 310 ml	Gris fer	310	114481	<b>1891613</b>	F15	<b>14,06</b>
Cartouche de 310 ml	Gris basalte	310	115682	<b>1891614</b>	F15	<b>14,06</b>
Cartouche de 310 ml	Gris ardoise	310	116060	<b>1891615</b>	F15	<b>14,06</b>
Cartouche de 310 ml	Gris anthracite	310	105831	<b>1891616</b>	F15	<b>14,06</b>
Cartouche de 310 ml	Gris noir	310	115271	<b>1891617</b>	F15	<b>14,06</b>
Cartouche de 310 ml	Gris ombre	310	114267	<b>1891618</b>	F15	<b>14,06</b>
Cartouche de 310 ml	Gris béton	310	114170	<b>1891619</b>	F15	<b>14,06</b>
Cartouche de 310 ml	Gris Pierre	310	113159	<b>1891620</b>	F15	<b>14,06</b>
Cartouche de 310 ml	Gris silex	310	110727	<b>1891621</b>	F15	<b>14,06</b>
Cartouche de 310 ml	Gris clair	310	118489	<b>1891622</b>	F15	<b>14,06</b>
Cartouche de 310 ml	Gris quartz	310	113228	<b>1891623</b>	F15	<b>14,06</b>
Cartouche de 310 ml	Gris soie	310	116033	<b>1891624</b>	F15	<b>14,06</b>
Cartouche de 310 ml	Brun argile	310	116305	<b>1891625</b>	F15	<b>14,06</b>
Cartouche de 310 ml	Brun fauve	310	121808	<b>1891626</b>	F15	<b>14,06</b>
Cartouche de 310 ml	Brun sepie	310	114296	<b>1891627</b>	F15	<b>14,06</b>
Cartouche de 310 ml	Brun chocolat	310	114750	<b>1891628</b>	F15	<b>14,06</b>
Cartouche de 310 ml	Brun gris	310	116106	<b>1891629</b>	F15	<b>14,06</b>
Cartouche de 310 ml	Blanc crème	310	105870	<b>1891630</b>	F15	<b>14,06</b>
Cartouche de 310 ml	Alu blanc	310	106735	<b>1891631</b>	F15	<b>14,06</b>
Cartouche de 310 ml	Gris aluminium	310	111713	<b>1891632</b>	F15	<b>14,75</b>
Cartouche de 310 ml	Blanc pur	310	118401	<b>1891633</b>	F15	<b>14,06</b>

**SOUDAL**

**MASTIC POLYURÉTHANE SOUDAFLEX 45 FC**

Mastic polyuréthane. Label SNJF. Très bonne adhérence sur la plupart des supports. Peut se peindre après séchage. Dureté 40 ± 5 Shore A. Très bonne adhérence sur la plupart des supports.



Coloris	Contenance (ml)	Réf	Code	CR	€ HT
Blanc	300	120664	<b>373989D</b>	F15	<b>6,77</b>
Brun	300	120667	<b>373992K</b>	F15	<b>6,77</b>
Gris	300	120665	<b>3739900</b>	F15	<b>6,77</b>
Noir	300	120666	<b>373991Z</b>	F15	<b>6,77</b>

**SOUDAL**

**MASTIC COLLE FIX ALL CRYSTAL**

Mastic et colle, à base de MS polymères, neutre et élastique, pour tout collage ou rejointoyage. Adhère sur tous supports, même humides. Traité fongicide. Peut être peint avec des peintures à phase aqueuse.



Coloris	Contenance (ml)	Réf	Code	CR	€ HT
Transparent	290	110980	<b>1067786</b>	F15	<b>15,54</b>

**SOUDAL**

**MASTIC COLLE FIX ALL FLEXI**

Mastic et colle, à base de MS polymères, neutre et élastique, pour tout collage ou rejointoyage. Adhère sur tous supports, même humides. Traité fongicide. Peut être peint avec des peintures à phase aqueuse.



Coloris	Contenance (ml)	Réf	Code	CR	€ HT
Gris	290	105030	<b>1067785</b>	F15	<b>11,58</b>
Blanc	290	105029	<b>1067784</b>	F15	<b>11,58</b>

**SOUDAL**

**MASTIC COLLE FIX ALL HIGH TACK**

Mastic colle à très forte adhérence initiale, à base de MS polymères. Colle la plupart des matériaux même humide. Température d'utilisation -50 à 90°C



Coloris	Contenance (ml)	Réf	Code	CR	€ HT
Blanc	290	100268	<b>1067783</b>	F15	<b>12,12</b>

**GEB**

**COLLE MASTIC NEUTRE MS-POLYMÈRE/STP**

Colle mastic avec une excellente adhérence sur tous supports courants poreux ou non poreux.



Coloris	Réf	Code	CR	€ HT
Blanc	892005	<b>1262037</b>	F10	<b>18,02</b>
Transparent	892006	<b>1262038</b>	F10	<b>18,38</b>
Gris	892007	<b>1262039</b>	F10	<b>18,38</b>
Noir	892008	<b>1262040</b>	F10	<b>18,38</b>

**GEB**

**EXTHANE COLLE ET JOINT  
CARTOUCHE 300 ML - BLANC**



Coloris	Conditionnement libre	Contenance (ml)	Réf	Code	CR	€ HT
Blanc gris	Cartouche de 300 ml	300	593950	<b>2943670</b>	F10	<b>13,66</b>

**GEB**

**COLLE MASTIC**

Colle mastic Ms zinc - Colle spéciale couverture et zinguerie



Type	Coloris	Conditionnement libre	Contenance (ml)	Réf	Code	CR	€ HT
Colle mastic	Gris	Cartouche de 290 ml	290	892002	<b>1012052</b>	F10	<b>21,22</b>

**fischer**

**CIMENT EXPRESS CARTOUCHE 310 ML**

Pour réparer boucher et jointoyer facilement et proprement en peu de temps  
Nettoyage facile à l'eau  
Peut être peint après séchage  
A utiliser avec pistolet de type silicone  
Convient en rénovation sur de nombreux matériaux



Coloris	Contenance (ml)	Réf	Code	CR	€ HT
Gris	310	519175	<b>1180078</b>	F04	<b>11,65</b>

**SOUDAL**

**MASTIC ACRYLIQUE ACRYRUB F4**

Mastic acrylique mono-composant, labellisé SNJF 1ère catégorie. Peut se peindre. Excellente adhérence, utilisable à l'intérieur, ainsi qu'à l'extérieur. Idéal pour les joints de raccordement et le bouchage de fissure.



Coloris	Contenance (ml)	Réf	Code	CR	€ HT
Gris	300	120660	<b>373985L</b>	F15	<b>3,08</b>
Blanc	300	120659	<b>373984A</b>	F15	<b>3,08</b>

**max**

**PISTOLET**

Pistolet bi-fonction pour cartouche 150 et 300 mL



Contenance (ml)	Code	CR	€ HT
300	<b>1085516</b>	F48	<b>25,45</b>

**SOUDAL**

**PISTOLET SQUELETTE MODÈLE LÉGER**

Pistolet squelette orange pour cartouches de 290 à 310 mL. Modèle léger.



Coloris	Réf	Code	CR	€ HT
Orange	106966	<b>014699V</b>	F15	<b>7,71</b>

**SOUDAL**

**EMBOUS POUR CARTOUCHE 108762**

Canules bouchons adaptables sur toutes les cartouches de mastics de 290 à 310 mL. Sachet de 5 pièces.



Réf	Code	CR	€ HT
108762	<b>1406527</b>	F15	<b>2,90</b>



### MASTIC CAOUTCHOUC FILGUM

Mastic à base de caoutchouc renforcé pour l'étanchéité  
Etanchéité des joints de bondes  
Réalisation de bourrage Adhère sur la plupart des  
matériaux, bonne résistance à l'eau chaude et froide et aux  
produits d'entretien.



Conditionnement libre	Contenance (g)	Réf	Code	CR	€ HT
Pot de 200 g	200	104011	<b>110033L</b>	F10	<b>10,25</b>
Pot de 500 g	500	104012	<b>028121J</b>	F10	<b>18,44</b>



### MASTIC RÉFRACTAIRE

Mastic réfractaire Calorygeb pour chauffage et foyer.  
Produit de première monte et de réparation pour appareils  
de chauffage et foyers de cheminée



Type	Conditionnement libre	Réf	Code	CR	€ HT
Mastics	Pot de 300 g	103511	<b>006489J</b>	F10	<b>9,94</b>
Mastics	Pot de 600 g	103512	<b>006491F</b>	F10	<b>13,18</b>
Mastics	Cartouche de 310 ml	103554	<b>110030E</b>	F10	<b>11,55</b>



### MOUSSE EXPANSIVE POLYURÉTHANE SOUDAFOAM 1K

Mousse expansive mono-composant. S'utilise pour le  
calfeutrage de cavités et de vides entre la charpente  
de toiture et les murs, et pour toutes opérations  
d'isolation acoustique.



Contenance (ml)	Réf	Code	CR	€ HT
500	108804	<b>373999J</b>	F15	<b>7,89</b>
750	108803	<b>373998Y</b>	F15	<b>11,91</b>



### MOUSSE POLYURÉTHANE SOUDAFOAM FR COUPE-FEU

Mousse polyuréthane coupe-feu jusqu'à 360 minutes pour fixation et  
calfeutrement coupe-feu de châssis de portes et fenêtres. Sans HCFC ni  
CFC. Coloris : rouge.



Boitage/ Conditionnement	Contenance (ml)	Réf	Code	CR	€ HT
Aérosol de 750 ml	750	108288	<b>141961L</b>	F15	<b>48,12</b>



### PISTOLET CLICK & FIX

Pistolet pour mousses polyuréthane système Click & Fix.



Réf	Code	CR	€ HT
106016	<b>455468A</b>	F15	<b>82,13</b>



### MOUSSE POLYURÉTHANE SOUDAFOAM CLICK & FIX

Mousse expansive à utilisation au pistolet.  
Système unique breveté "Click & Fix" plus simple, plus rapide, pas de coulée au  
niveau du collier et projection maximale  
Coloris : jaune  
S'utilise avec le pistolet 455468A



Contenance (ml)	Réf	Code	CR	€ HT
750	106741	<b>455429N</b>	F15	<b>11,85</b>



### MOUSSE POLYURÉTHANE COUPE-FEU PISTOLABLE CLICK & FIX

Mousse polyuréthane coupe-feu jusqu'à 360 minutes pour  
fixation et calfeutrement coupe-feu de châssis de portes et  
fenêtres. Pour pistolet "Click & Fix". Aérosol.



Type	Réf	Code	CR	€ HT
Accessoires	110202	<b>1112291</b>	F15	<b>48,12</b>



### MOUSSE POLYURÉTHANE FLEXIFOAM CLICK & FIX

Elle est associée au système pistolet révolutionnaire Click & Fix pour une  
utilisation rapide, et précise.  
Mousse élastique avec mémoire de forme qui lui permet de suivre les  
mouvements de dilatation des supports.



Contenance (ml)	Réf	Code	CR	€ HT
750	117472	<b>1315399</b>	F15	<b>23,03</b>



### NETTOYANT MOUSSE POLYURÉTHANE CLICK & FIX

Solvant spécial pour le nettoyage rapide d'intérieur et extérieur de pistolets  
Click et Fix et de taches de mousse non encore durcies.



Contenance (ml)	Réf	Code	CR	€ HT
500	103357	<b>455432U</b>	F15	<b>8,58</b>



### PISTOLET POUR MOUSSE PU COMPACT

Pistolet pour mousse PU compact. La finition en plastique  
permet un nettoyage facile.



Réf	Code	CR	€ HT
109953	<b>141958E</b>	F15	<b>48,88</b>



### MOUSSE POLYURÉTHANE SOUDAFOAM GUN PISTOLABLE

Mousse expansive à utilisation au pistolet  
Grand rendement de remplissage  
Equippée d'un porte-pistolet avec pas de vis  
Très bonne isolation thermique et acoustique  
Coloris : jaune  
S'utilise avec le pistolet 374004M



Contenance (ml)	Réf	Code	CR	€ HT
700	111126	<b>374000U</b>	F15	<b>11,85</b>



### MOUSSE POLYURÉTHANE 750 ML FLEXIFOAM GUN PISTOLABLE

Mousse polyuréthane monocomposante auto expansive  
Mousse élastique avec mémoire de forme qui lui permet de suivre les  
mouvements de dilatation des supports  
diminue considérablement le risque de déformation des supports



Composition	Contenance brute (mL.)	Réf	Code	CR	€ HT
Mousse Polyuréthane monocomposante 3B, Low expansive	750	118318	<b>1315398</b>	F15	<b>23,03</b>



### NETTOYANT MOUSSE POLYURÉTHANE

Solvant spécial pour le nettoyage rapide d'intérieur et extérieur de pistolets et  
de taches de mousse non encore durcies.



Contenance (ml)	Réf	Code	CR	€ HT
500	103658	<b>374001F</b>	F15	<b>8,58</b>



### MASTIC-COLLE FIX ALL TURBO - 290 ML

Fix ALL Turbo est un mastic-colle, à base de SMX polymères, neutre et élastique, avec un établissement de force rapide. Fix ALL Turbo est une colle de fixation certifiée KOMO basée sur BRL3107



Type	Coloris	Conditionnement libre	Contenance (ml)	Réf	Code	CR	€ HT
Mastic colle	Blanc	Cartouche	290	121923	<b>1174069</b>	F15	<b>15,54</b>

### MARQUAGE



### FEUTRES MARQUEURS SL101

Feutres à pompe à peinture liquide indélébile. Marquage sur pratiquement tous types de matériaux propre. Très peu odorants et sans solvant nocif. visibles même sur les surfaces foncées. Résistent à l'eau et aux UV.

Largeur (mm)	Coloris	Conditionnement ou boitage	Contenance (l)	Contenance (ml)	Réf	Code	CR	€ HT
3	Jaune	Unité	0.006	6	31240220	<b>410798E</b>	F04	<b>3,92</b>
3	Rouge	Unité	0.006	6	31240320	<b>399249B</b>	F04	<b>3,92</b>
3	Blanc	Unité	0.006	6	31240120	<b>399246U</b>	F04	<b>3,92</b>
3	Vert	Unité	0.006	6	31240520	<b>541892A</b>	F04	<b>3,92</b>
3	Bleu	Unité	0.006	6	31240420	<b>399247F</b>	F04	<b>3,92</b>



### MARQUEUR ONYX NOIR

Permanent toutes surfaces, avec fort pouvoir indélébile sur tous les supports les plus difficiles. Pointe biseautée permettant 3 épaisseurs de traits : 1, 3,5 et 5,5 mm.



Hauteur des caractères (en mm)	Coloris	Réf	Code	CR	€ HT
5.5	Noir	401022	<b>561876U</b>	F07	<b>4,08</b>



### MARQUEUR DURA-INK® 20

Taille du trait 1.5 mm.

Pourvus d'une pointe rétractable par simple pression sur le bouton.

Système innovant permettant de prévenir l'usure et le séchage prématuré de la pointe et rend le bouchon obsolète.

Permettent de tracer des traits épais et permanents.

Coloris	Réf	Code	CR	€ HT
Noir	96575	<b>1174782</b>	F04	<b>2,97</b>
Rouge	96576	<b>1174783</b>	F04	<b>2,97</b>



### MARQUEUR DURA-INK® 55 NOIR

Taille de la marque : 1,5 mm ou 4,5 mm (1/16" ou 3/16").

Feutre permanent à pointe biseautée.

Forme ergonomique, longue durée d'utilisation.

Résiste à l'eau, sèche rapidement.

Encre conçue pour un usage industriel.

Marque sur carton, céramique, vêtements, bois, papier, caoutchouc et acier.

Largeur (mm)	Coloris	Réf	Code	CR	€ HT
4.5	Noir	96529	<b>1245895</b>	F04	<b>1,58</b>

NC : Non communiqué



### MARQUEUR DURA-INK 15

Taille de pointe : 1,5 mm.

Type de pointe : conique fine extradure.

Encre de qualité industrielle qui ne coule pas et résistante à l'eau.

Réservoir en plastique résistant pour réduire les risques de casse sur les sites de production ou industriels.

Coloris : noir.

Largeur (mm)	Coloris	Réf	Code	CR	€ HT
1.5	Noir	96023	<b>1237725</b>	F04	<b>1,01</b>

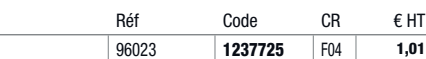

### MARQUEUR DURA-INK 5 NOIR

Le feutre à encre permanent est doté d'une pointe extrafine allongée pour un marquage de précision, idéal sur les supports de fixation ou dans les endroits difficiles d'accès

Taille de la marque : 1 mm.

Largeur (mm)	Coloris	Réf	Code	CR	€ HT
1	Noir	96520	<b>1218054</b>	F04	<b>3,69</b>



### MARQUEUR DURA-INK 5 NOIR

Le feutre à encre permanent est doté d'une pointe extrafine allongée pour un marquage de précision, idéal sur les supports de fixation ou dans les endroits difficiles d'accès

Taille de la marque : 1 mm.

Largeur (mm)	Coloris	Réf	Code	CR	€ HT
1	Noir	96520	<b>1218054</b>	F04	<b>3,69</b>



### CRAYON PICA DRY 3030

Pointe télescopique sèche. Avancement automatique de la mine par pression sur bouton. Taille-mine intégré dans le capuchon. Ecrit sur tous les matériaux + surfaces rugueuses, grasses, les surfaces humides et sombres.

Réf	Code	CR	€ HT
3030	<b>1274342</b>	F74	<b>16,05</b>



### MINES DE RECHANGE POUR CRAYON GRAPHITE PICA DRY 4030

10 mines de rechange spéciale graphite pour le marqueur Pica-Dry. Pour toutes les surfaces. Peuvent être effacées à l'eau.

Coloris	Conditionnement ou boitage	Réf	Code	CR	€ HT
Graphite	Etui de 10	4030	<b>1274343</b>	F74	<b>12,07</b>
Rouge	Etui de 10	4031	<b>2272784</b>	F74	<b>12,07</b>
Jaune	Etui de 10	4032	<b>2272785</b>	F74	<b>12,07</b>



**MARQUEUR STYLMARK À BILLE 3 MM - TOUTES SURFACES**

Coloris	Diamètre de pointe (mm)	Réf	Code	CR	€ HT
Blanc	3	96652	<b>2923953</b>	F04	<b>4,28</b>
Jaune	3	96653	<b>2923954</b>	F04	<b>4,28</b>
Rouge	3	96654	<b>2923955</b>	F04	<b>4,28</b>
Bleu	3	96657	<b>2923956</b>	F04	<b>4,28</b>
Violet	3	96660	<b>2923959</b>	F04	<b>4,28</b>
Vert	3	96658	<b>2922475</b>	F04	<b>4,28</b>



**POINTE À TRACER CARBURE 150 MM**

Coloris	Diamètre de pointe (mm)	Réf	Code	CR	€ HT
Acier	2.5	DELA.1589.00A	<b>2906845</b>	F06	<b>6,12</b>

**DROGUERIE DIVERS**



**CIMENT PROMPT VICAT**

Pour scellement, calages, arêtes d'enduit, tableau de baies, montage de cloisons solins, rebouchage de fissures, réparation ponctuelle de sols en béton. Travaux en milieu humide ou marin (bassins, regards, cuves)

Contenance (kg)	Réf	Code	CR	€ HT
1	30602263	<b>1065105</b>	F29	<b>3,30</b>
5	30124881	<b>1065178</b>	F29	<b>9,43</b>



**ENDUIT DE LISSAGE POUDDRE 5 KG**

Enduit de lissage poudre 5 Kg.

Contenance (kg)	Réf	Code	CR	€ HT
5	30604189	<b>1065136</b>	F29	<b>17,23</b>



**PLÂTRE FIN**

S'utilise sur tous types de carreaux et plaquettes de parement posés sur support neuf (mortier, béton, ciment). Ne convient pas pour le carrelage posé sur supports. Extrêmes (sol chauffant, PRE, façades).

Contenance (kg)	Réf	Code	CR	€ HT
5	30604178	<b>1065107</b>	F29	<b>8,58</b>
15	30604062	<b>1262884</b>	F29	<b>16,49</b>



**MORTIER RAPIDE**

Pour scellement rapide : gonds, pattes d'encrage, garde corps... Fixation des bâtis de porte et châssis de fenêtre. Montage de mur et petites réparations. Destination : sol / mur - intérieur / extérieur.



Contenance (kg)	Réf	Code	CR	€ HT
5	30125091	<b>1065138</b>	F29	<b>8,25</b>
25	30125093	<b>1079730</b>	F29	<b>26,64</b>



**CIMENT GRIS**

Destiné à la pose de carrelage de formats maximum 40 x 40 cm, il est tout particulièrement adapté pour la pose de marbre ou de pierre naturelle, carrelages tels que grès, faïence, pâte de verre, terre cuite.



Contenance (kg)	Réf	Code	CR	€ HT
5	30124811	<b>1065096</b>	F29	<b>7,76</b>



**ENDUIT COLLE PLACO**

Rebouchage lissage mur et plafond.



Contenance (kg)	Réf	Code	CR	€ HT
5	30604214	<b>1065146</b>	F29	<b>13,36</b>



**ROULEAU BANDE PLÂTRÉE**

Rouleau de 5 mètres de longueur, largeur de 120 mm. Fil de coton imprégné de plâtre spécial à prise rapide.



Réf	Code	CR	€ HT
6505040	<b>007155D</b>	P76	<b>7,28</b>



**BANDE TOILE APPRÊTÉE**

Rouleau de 20 mètres de longueur, largeur 100 mm. Fil de coton apprêté à tissage lâche.



Largeur (m)	Longueur (cm)	Réf	Code	CR	€ HT
0.1	2000	6504100	<b>217235D</b>	P76	<b>5,30</b>



**BOURRELET CALORIFUGE DUB**

Diamètre 35, paquet de 80 ml. Composition: effilochés textiles mélangés grisaille guipage polyester.



Réf	Code	CR	€ HT
1501020	<b>429752E</b>	P76	<b>88,16</b>



**DIMOUSSE 20 LITRES**

Destiné à la destruction des mousses, algues, lichens et verdissements sur tous les types de supports : tuiles, ardoises, shingles, fibre ciment, briques, allées, bitumes, terrasses, balcons y compris le zinc.



Contenance nette (L.)	Réf	Code	CR	€ HT
20	587020	<b>545825Z</b>	F43	<b>68,64</b>



ADHÉSIF



RUBAN DE COMPRESSION CASTOTAPE

Bande de compression qui se scelle sur elle-même en exerçant une très forte pression. Solution rapide, propre, efficace et économique pour la réparation des fuites d'eau, l'isolation des câbles électriques.



Largeur (mm)	Longueur (m)	Coloris	Réf	Code	CR	€ HT
25	0.335	Rouge	22786TAP ESC:756540	<b>1175329</b>	F12	<b>15,26</b>



ADHÉSIF ORANGE 297

Adhésif vinyle orange multi-usages bâtiment pour la protection pendant les travaux de projection d'enduit en façade. Jointage de panneaux d'isolation. Réparation diverses. Longueur 33 m.



Largeur (mm)	Réf	Code	CR	€ HT
50	116678	<b>376524Q</b>	F12	<b>6,95</b>



ADHÉSIF ORANGE 6095

Adhésif vinyle orange multiusage bâtiment pour la protection pendant les travaux de projection d'enduit en façade

Jointage de panneaux d'isolation en 75 mm

Réparations diverses

Épaisseur : 0,12 mm

Longueur : 33 mètres



Largeur (mm)	Longueur (m)	Réf	Code	CR	€ HT
50	33	115482	<b>041089V</b>	F12	<b>9,88</b>
75	33	115483	<b>041090G</b>	F12	<b>15,21</b>



ADHÉSIF SIMPLE FACE 6022

Adhésif vinyle plastifié 0,15mm adapté au repérage et à l'isolation électrique, frettage de câble et applications industrielles diverses. Approuvé VDE et IMQ. Auto-extinguible. Longueur 10m.



Largeur (mm)	Coloris	Réf	Code	CR	€ HT
50	Noir	104022	<b>041083H</b>	F12	<b>12,86</b>



ADHÉSIF VINYLE

Adhésifs vinyle plastifié 0,15mm adaptés au repérage et à l'isolation électrique, frettage de câble et applications industrielles diverses. Approuvés VDE et IMQ. Auto-extinguibles. Longueur 10m.



Largeur (mm)	Coloris	Réf	Code	CR	€ HT
15	Noir (x10)	148540 LOT 10	<b>052848U</b>	F12	<b>9,98</b>
15	Jaune/Vert	148545	<b>107786U</b>	F12	<b>1,05</b>
15	Vert	148546	<b>107785J</b>	F12	<b>1,05</b>
15	Multi teintes (x10)	148560 LOT 10	<b>051571N</b>	F12	<b>9,98</b>
15	Blanc	148542	<b>107778K</b>	F12	<b>0,99</b>
15	Bleu	148543	<b>107779V</b>	F12	<b>0,99</b>
15	Brun	148548	<b>107780G</b>	F12	<b>1,05</b>
15	Gris	148549	<b>107781R</b>	F12	<b>1,05</b>
15	Jaune	148544	<b>107782C</b>	F12	<b>0,99</b>
15	Noir	148540	<b>107783N</b>	F12	<b>0,99</b>
15	Rouge	148547	<b>107784Y</b>	F12	<b>1,05</b>



ADHÉSIF ALUMINIUM 333

Adhésif aluminium résistant à 110°C. Adapté au jointage divers intérieur/extérieur. Longueur 50m.

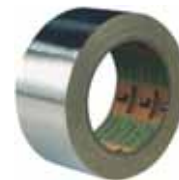

Microns	Largeur (mm)	Coloris	Réf	Code	CR	€ HT
40	50	Aluminium	115810	<b>048569L</b>	F12	<b>19,21</b>
50	50	Aluminium	115488	<b>041101X</b>	F12	<b>31,60</b>
	50	Aluminium	116205	<b>141487X</b>	F12	<b>36,49</b>



ADHÉSIFS VINYLE 2721

Adhésifs vinyle 0,16 mm adaptés au repérage des fluides et marquage au sol de zones (salles de sport, ateliers, usines, etc...). Grande résistance à l'abrasion. Longueur : 33 mètres.

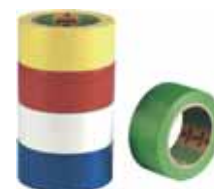

Largeur (mm)	Coloris	Réf	Code	CR	€ HT
50	Bleu	149452	<b>041081L</b>	F12	<b>15,73</b>
50	Blanc	149454	<b>046731V</b>	F12	<b>14,82</b>
50	Jaune	149453	<b>046955P</b>	F12	<b>14,82</b>
50	Rouge	149451	<b>041082W</b>	F12	<b>14,82</b>



ADHÉSIFS DE MASQUAGE 9060S

Adhésifs caoutchouc. Épaisseur : 0,11 mm. Ce ruban est conçu pour les applications de masquage en industrie, il peut être exposé à des températures allant jusqu'à 60°C. Longueur : 50 mètres. Coloris : chamois.



Longueur (m)	Largeur (mm)	Coloris	Réf	Code	CR	€ HT
50	19	Chamois	117346	<b>089284A</b>	F35	<b>1,94</b>
50	25	Chamois	117347	<b>089285L</b>	F12	<b>2,88</b>
50	38	Chamois	117348	<b>089289D</b>	F12	<b>4,55</b>
50	50	Chamois	117349	<b>089294G</b>	F12	<b>5,65</b>



TOILES ADHÉSIVES 3162

Adhésifs tissu couché polyéthylène d'épaisseur 0,25mm. Toiles américaines multi-usages. Réparations diverses. Raccords et étanchéité des gaines de ventilation intérieures. Déchirables à la main. Largeur : 50mm.



Longueur (m)	Coloris	Réf	Code	CR	€ HT
25	Gris	116625	<b>423320Y</b>	F35	<b>7,56</b>
50	Gris	116622	<b>048567P</b>	F12	<b>17,85</b>



ADHÉSIF SIMPLE FACE 6022 LARGEUR 19 MM NOIR

Adhésif vinyle plastifié 0,15mm adapté au repérage et à l'isolation électrique, frettage de câble et applications industrielles diverses. Approuvé VDE et IMQ. Auto-extinguible. Longueur 25m.



Largeur (mm)	Longueur (m)	Coloris	Réf	Code	CR	€ HT
19	25	Noir	148562	<b>006444I</b>	F12	<b>4,13</b>



ADHÉSIF VINYLE PLASTIFIÉ 2705 LARGEUR 19 MM NOIR

Adhésif vinyle plastifié 0,18mm adapté au repérage et à l'isolation électrique, frettage de câble et applications industrielles diverses. Approuvé VDE et IMQ. Auto-extinguible. Longueur 20m.



Longueur (m)	Largeur (mm)	Coloris	Réf	Code	CR	€ HT
20	19	Noir	148518	<b>041092C</b>	F35	<b>2,93</b>



### RUBANS AUTO-FUSIONNANTS 2547

Adhésifs auto-fusionnants caoutchouc adaptés à la reconstitution des isolants de câbles basse et moyenne tension. Réparations diverses. Coloris : noir.



Largeur (mm)	Longueur (m)	Réf	Code	CR	€ HT
19	3.5	166135	<b>389837B</b>	F35	<b>7,52</b>
19	9.5	115315	<b>473966C</b>	F35	<b>12,12</b>



### ADHÉSIF DOUBLE FACE AFT 1160

Adhésif invisible d'épaisseur 1mm. Longueur 10m. Pour des fixations totales et définitives. Remplace vis, clous, rivets, etc... Transparent.



Largeur (mm)	Réf	Code	CR	€ HT
19	162060	<b>764212M</b>	F35	<b>25,30</b>



### ADHÉSIF DOUBLE FACE AFT 1179

Adhésif d'épaisseur 1,14mm. Longueur 10m. Pour des fixations totales et définitives.



Largeur (mm)	Coloris	Réf	Code	CR	€ HT
19	Blanc	141571	<b>764213X</b>	F35	<b>25,30</b>



### ADHÉSIF VINYLE ÉLECTRIQUE 33+

En PVC auto-extinguible pour isolation électrique. Températures d'utilisation de -40°C à + 105°C. Épaisseur 0,18mm. Longueur 20m.



Largeur (mm)	Longueur (m)	Coloris	Réf	Code	CR	€ HT
19	20	Noir	80021	<b>376780Y</b>	F07	<b>11,29</b>



### ADHÉSIF DOUBLE FACE 102

Adhésif tissu coton à masse adhésive caoutchouc synthétique pour fixation de moquettes, revêtements de sols etc... Adhérence différentielle (plus d'adhérence coté sol). Déchirable à la main. Longueur 25 mètres.



Longueur (m)	Largeur (mm)	Coloris	Réf	Code	CR	€ HT
25	50	Crème	115486	<b>363883N</b>	F12	<b>16,05</b>



### RUBAN ALUMINIUM ADHÉSIF

Ruban aluminium autocollant universel à haut pouvoir adhésif



Largeur (mm)	Longueur (m)	Coloris	Réf	Code	CR	€ HT
50	50	Aluminium	ALU_ADH-50X50	<b>089869N</b>	F76	<b>44,87</b>



### ADHÉSIFS D'EMBALLAGE PVC 2290

Adhésifs d'épaisseur 51 µm. Déroulement facile. Résistants à l'humidité et aux agents chimiques. Largeur : 50 mm. Longueur : 100 mètres.



Longueur (m)	Largeur (mm)	Coloris	Réf	Code	CR	€ HT
100	50	Havane	157312	<b>041103T</b>	F12	<b>6,06</b>
100	50	Transparent	160803	<b>482432W</b>	F35	<b>6,71</b>



### DÉVIDOIR POUR ADHÉSIFS HD209

Appareil de pose à poignée pistolet pour les rouleaux adhésifs d'emballage de 50mm de large.



Réf	Code	CR	€ HT
118533	<b>042110U</b>	F35	<b>15,88</b>



### BANDE DENSO®-PLAST

Bande pétrolatum à plasticité permanente applicable à froid



Longueur (m)	Coloris	Réf	Code	CR	€ HT
0.1	Beige	PLAST 10X100	<b>028139Z</b>	F76	<b>31,92</b>



### BANDE DENSO®-CAL

Bande pétrolatum à plasticité permanente



Largeur (mm)	Coloris	Réf	Code	CR	€ HT
100	Rouge sombre	DENSOCAL-10X100-6R	<b>028140K</b>	F76	<b>50,30</b>



### BANDE DENSO®-VERTE

Bande pétrolatum à plasticité permanente



Largeur (mm)	Longueur (m)	Coloris	Réf	Code	CR	€ HT
50	10	Vert	VERTE-10X50-12R	<b>067932M</b>	F76	<b>14,97</b>
100	10	Vert	VERTE-10X100-6R	<b>147579H</b>	F76	<b>30,01</b>



**AQUANCE**  
des envies, une salle de bains

**EN EXCLUSIVITÉ CHEZ tèreva**

**LA MARQUE DE TOUS LES PRODUITS DE LA SALLE DE BAINS**

- ✓ Des produits design et performants
- ✓ Sans aucune concession sur le rapport qualité / prix
- ✓ La marque des professionnels au service des particuliers

**100% DES PRODUITS EN STOCK**

VISSERIE



VIS MÉTAUX TH ACIER ZI CLASSE 8.8



Diamètre (mm)	Longueur (mm)	Boitage/Conditionnement	Réf	Code	CR	€ HT
8	30	200	01210080030	<b>2696279</b>	F04	<b>7,05</b>
8	35	200	01200080035	<b>2695847</b>	F04	<b>9,40</b>
8	50	200	01210080050	<b>2696283</b>	F04	<b>9,84</b>
8	50	200	01200080050	<b>2695850</b>	F04	<b>11,10</b>
8	80	200	01210080080	<b>2696289</b>	F04	<b>14,26</b>
8	80	200	01200080080	<b>2695856</b>	F04	<b>16,24</b>
10	40	100	01210100040	<b>2696317</b>	F04	<b>14,63</b>
10	40	100	01200100040	<b>2695874</b>	F04	<b>16,02</b>
10	60	100	01210100060	<b>2696324</b>	F04	<b>22,33</b>
10	60	100	01200100060	<b>2695882</b>	F04	<b>21,28</b>
10	80	100	01210100080	<b>2696330</b>	F04	<b>24,65</b>
10	80	100	01200100080	<b>2695890</b>	F04	<b>30,93</b>
10	100	100	01210100100	<b>2696333</b>	F04	<b>31,73</b>
10	100	100	01200100100	<b>2695897</b>	F04	<b>42,74</b>
12	60	100	01210120060	<b>2696362</b>	F04	<b>27,12</b>
12	60	100	01200120060	<b>2695920</b>	F04	<b>30,31</b>
12	80	50	01210120080	<b>2696368</b>	F04	<b>35,57</b>
12	80	50	01200120080	<b>2695928</b>	F04	<b>38,94</b>
12	100	50	01210120100	<b>2696373</b>	F04	<b>41,51</b>
12	100	50	01200120100	<b>2695934</b>	F04	<b>46,76</b>
16	60	50	01210160060	<b>2696419</b>	F04	<b>53,72</b>
16	60	50	01200160060	<b>2695987</b>	F04	<b>59,69</b>
16	70	25	01210160070	<b>2696421</b>	F04	<b>59,66</b>
16	70	25	01200160070	<b>2695989</b>	F04	<b>63,31</b>
16	80	25	01210160080	<b>2696423</b>	F04	<b>72,87</b>
16	80	25	01200160080	<b>2695991</b>	F04	<b>155,51</b>
20	60	25	01210200060	<b>2696460</b>	F04	<b>93,09</b>
20	60	25	01200200060	<b>2696034</b>	F04	<b>204,00</b>
20	70	25	01210200070	<b>2696462</b>	F04	<b>104,32</b>
20	70	25	01200200070	<b>2696036</b>	F04	<b>117,90</b>
20	80	25	01210200080	<b>2696464</b>	F04	<b>110,44</b>
20	80	25	01200200080	<b>2696038</b>	F04	<b>120,46</b>
10	30	200	01210100030	<b>2696313</b>	F04	<b>12,09</b>
10	30	200	01210100030	<b>2696313</b>	F04	<b>12,09</b>



ÉCROUS HEXAGONAUX ACIER, ÉLECTROZINGUÉ



Diamètre (mm)	Boitage/Conditionnement	Réf	Code	CR	€ HT
4	250	01300040001	<b>2697593</b>	F04	<b>0,53</b>
5	250	01300050001	<b>2697594</b>	F04	<b>0,71</b>
6	250	01300060001	<b>2697595</b>	F04	<b>0,90</b>
8	250	01300080001	<b>2697597</b>	F04	<b>1,76</b>
10	250	01300100001	<b>2697598</b>	F04	<b>4,02</b>
12	100	01300120001	<b>2697599</b>	F04	<b>6,06</b>
14	100	01300140001	<b>2697600</b>	F04	<b>8,41</b>
16	100	01300160001	<b>2697601</b>	F04	<b>11,51</b>
18	50	01300180001	<b>2697602</b>	F04	<b>18,71</b>
20	50	01300200001	<b>2697603</b>	F04	<b>23,85</b>



VIS BOIS TÊTE HEXAGONALE - TH - ACIER, ÉLECTROZINGUÉ



Diamètre (mm)	Longueur (mm)	Boitage/Conditionnement	Réf	Code	CR	€ HT
6	40	200	08280060040	<b>2704762</b>	F04	<b>4,11</b>
6	50	200	08280060050	<b>2704764</b>	F04	<b>4,92</b>
6	60	200	08280060060	<b>2704766</b>	F04	<b>5,41</b>
8	50	200	08280080050	<b>2704801</b>	F04	<b>9,09</b>
8	60	200	08280080060	<b>2704803</b>	F04	<b>9,84</b>



TIGES FILETÉES - ACIER, ÉLECTROZINGUÉ

Tige filetée longueur 1 mètre DIN 976-1A Acier Electro zingué =4.8



Diamètre (mm)	Réf	Code	CR	€ HT
5	20300050001	<b>2708404</b>	F04	<b>0,74</b>
6	20300060001	<b>2708405</b>	F04	<b>0,59</b>
8	20300080001	<b>2708407</b>	F04	<b>0,99</b>
10	20300100001	<b>2708408</b>	F04	<b>1,64</b>
14	20300140001	<b>2708410</b>	F04	<b>3,28</b>
16	20300160001	<b>2708411</b>	F04	<b>4,24</b>
18	20300180001	<b>2708412</b>	F04	<b>5,41</b>
12	20300120001	<b>2708409</b>	F04	<b>2,29</b>
12	20300120001	<b>2708409</b>	F04	<b>2,29</b>



TIGES FILETÉES ACIER ZINGUÉ BLANC 4,8



Diamètre (mm)	Longueur (mm)	Réf	Code	CR	€ HT
7/150	1000	9767150	<b>1401157</b>	F43	<b>1,14</b>



VIS POUR PLAQUE DE PLÂTRE ACIER PHOSPHATÉ



Diamètre (mm)	Longueur (mm)	Boitage/Conditionnement	Réf	Code	CR	€ HT
3,5	25	Boîte de 1000	31310035025	<b>2719130</b>	F04	<b>1,14</b>
3,5	35	Boîte de 1000	31310035035	<b>2719131</b>	F04	<b>1,48</b>



Vos produits essentiels  
100% dispo en stock ou remboursés à 100%\*

\* Règlement complet sur tereva-direct.fr.



### RONDELLES - ACIER, ÉLECTROZINGUÉ

Rondelle plate type LL. Acier Electro zingué NF E25-513



Diamètre (mm)	Ø ext. (mm)	Boitage/Conditionnement	Réf	Code	CR	€ HT
M5	12	Boite de 500	38055050001	<b>2721240</b>	F04	<b>0,59</b>
M4	10	Boite de 500	38055040001	<b>2721239</b>	F04	<b>0,37</b>
M6	14	Boite de 500	38055060001	<b>2721241</b>	F04	<b>0,71</b>
M8	18	Boite de 250	38055080001	<b>2721243</b>	F04	<b>1,52</b>
M10	20	Boite de 200	38055100001	<b>2721244</b>	F04	<b>2,78</b>
M12	27	Boite de 200	38055120001	<b>2721245</b>	F04	<b>5,20</b>
M14	30	Boite de 200	38055140001	<b>2721246</b>	F04	<b>5,69</b>
M16	32	Boite de 100	38055160001	<b>2721247</b>	F04	<b>6,80</b>
M18	36	Boite de 100	38055180001	<b>2721248</b>	F04	<b>9,12</b>
M20	40	Boite de 100	38055200001	<b>2721249</b>	F04	<b>12,12</b>
L6	18	Boite de 500	38065060001	<b>2721295</b>	F04	<b>1,02</b>
L8	22	Boite de 250	38065080001	<b>2721297</b>	F04	<b>2,47</b>
L10	27	Boite de 200	38065100001	<b>2721298</b>	F04	<b>4,76</b>
L12	32	Boite de 200	38065120001	<b>2721299</b>	F04	<b>8,04</b>
L14	36	Boite de 200	38065140001	<b>2721300</b>	F04	<b>12,09</b>
L16	40	Boite de 100	38065160001	<b>2721301</b>	F04	<b>13,24</b>
L18	45	Boite de 100	38065180001	<b>2721302</b>	F04	<b>30,06</b>
L20	50	Boite de 100	38065200001	<b>2721303</b>	F04	<b>18,99</b>
LL5	20	Boite de 500	38075050001	<b>2721340</b>	F04	<b>1,70</b>



### VIS BOIS TÊTE FRAISÉE - TF - ACIER, CHROMITING

Vis bois tête fraisée chromée pozidriv filetage total



Diamètre (mm)	Longueur (mm)	Filetage (partiel ou total)	Boitage/Conditionnement	Réf	Code	CR	€ HT
3.5	20	Total	500	PVACZP350200C8C	<b>2049889</b>	F43	<b>1,33</b>
3.5	30	Total	500	PVACZP350300C8C	<b>2096059</b>	F43	<b>1,79</b>
4	20	Total	500	PVACZP400200C8C	<b>2096068</b>	F43	<b>1,61</b>
4	25	Total	500	PVACZP400250C8C	<b>2096069</b>	F43	<b>1,79</b>
4	30	Total	500	PVACZP400300C8C	<b>2096070</b>	F43	<b>1,98</b>
5	50	Total	200	PVACZP500500C8C	<b>2096098</b>	F43	<b>4,98</b>
5	60	Total	200	PVACZP500600C8C	<b>2096100</b>	F43	<b>6,19</b>
4	40	Total	500	PVACZP400400C8C	<b>2096071</b>	F43	<b>2,69</b>
4	40	Partiel	500	PFACXP400400C8C	<b>1394004</b>	F43	<b>2,75</b>
4.5	40	Total	500	PVACZP450400C8C	<b>2096084</b>	F43	<b>3,37</b>
4	50	Partiel	500	PFACXP400500C8C	<b>1393976</b>	F43	<b>3,96</b>
3.5	40	Total	500	PVACZP350400C8C	<b>2096061</b>	F43	<b>2,51</b>
4	30	Partiel	500	PFACXP400300C8C	<b>1394002</b>	F43	<b>2,07</b>
5	40	Total	500	PVACZP500400C8C	<b>2096096</b>	F43	<b>4,27</b>



### VIS AUTOPERCEUSES TÊTE HEXAGONALE EMBASE CRANTÉE TH - ACIER, ÉLECTROZINGUÉ

Longueur (mm)	Boitage/Conditionnement	Diamètre (mm)	Réf	Code	CR	€ HT
16	500	4,2	334014,2X16CR3	<b>112862I</b>	F43	<b>2,29</b>
16	500	4,8	334014,8X16CR3	<b>112864E</b>	F43	<b>2,94</b>
19	500	4,8	334014,8X19CR3	<b>112865P</b>	F43	<b>3,12</b>
25	250	6,3	334016,3X25CR3	<b>1010474</b>	F43	<b>6,93</b>



### VIS BOIS TÊTE FRAISÉE - TF - ACIER, CHROMITING

Vis bois tête fraisée chromée pozidriv filetage total



Empreinte	Filetage (partiel ou total)	Longueur (mm)	Revêtement	Boitage/Conditionnement	Diamètre (mm)	Réf	Code	CR	€ HT
PZ 12	Partiel	35	CHROMITING®	500,00	4	PFACXP400350C8C	<b>1394003</b>	F43	<b>2,41</b>
PZ 12	Partiel	40	CHROMITING®	500,00	5	PFACXP500400C8C	<b>1394019</b>	F43	<b>4,45</b>
PZ 12	Partiel	50	CHROMITING®	200,00	5	PFACXP500500C8C	<b>1394021</b>	F43	<b>5,16</b>
PZ 12	Partiel	60	CHROMITING®	200,00	5	PFACXP500600C8C	<b>1394022</b>	F43	<b>6,40</b>
PZ 12	Partiel	80	CHROMITING®	200,00	5	PFACXP500800C8C	<b>1394024</b>	F43	<b>9,12</b>
PZ 12	Partiel	80	CHROMITING®	200,00	6	PFACXP600800C8C	<b>1394032</b>	F43	<b>12,62</b>



### VIS POUR PLAQUE DE PLÂTRE - ACIER

Filetage	Longueur (mm)	Revêtement	Boitage/Conditionnement	Diamètre (mm)	Réf	Code	CR	€ HT
Filetage partiel	45	Phosphaté	Boite de 1000	3,5	31310035045	<b>2719132</b>	F04	<b>1,82</b>
Filetage partiel	55	Phosphaté	Boite de 500	3,5	31310035055	<b>2719133</b>	F04	<b>2,35</b>



Une livraison adaptée à vos besoins

Commande prête en 10 min, pas une de plus !

Livraison urgente J+1 avant 9h

Livraison standard 24h à 48h

Livraison personnalisée

SEULEMENT CHEZ TÈRÈVA !



### RONDELLES - ACIER, ÉLECTROZINGUÉ



Diamètre (mm)	Revêtement	Boitage/Conditionnement	Ø ext. (mm)	Réf	Code	CR	€ HT
10	Electro zingué	Boite de 200	36	38075100001	<b>2721344</b>	F04	<b>6,68</b>
12	Electro zingué	Boite de 200	40	38075120001	<b>2721345</b>	F04	<b>12,12</b>
6	Electro zingué	Boite de 250	24	38075060001	<b>2721341</b>	F04	<b>2,35</b>
8	Electro zingué	Boite de 250	30	38075080001	<b>2721343</b>	F04	<b>3,99</b>



### VIS BOIS TÊTE HEXAGONALE - TH - ACIER, ÉLECTROZINGUÉ



Diamètre (mm)	Longueur (mm)	Revêtement	Boitage/Cond.	Réf	Code	CR	€ HT
6	45	Electro zingué	200	08280060045	<b>2704763</b>	F04	<b>5,78</b>
6	80	Electro zingué	200	08280060080	<b>2704769</b>	F04	<b>7,33</b>
8	100	Electro zingué	100	08280080100	<b>2704808</b>	F04	<b>16,61</b>
8	40	Electro zingué	200	08280080040	<b>2704799</b>	F04	<b>7,48</b>
8	70	Electro zingué	200	08280080070	<b>2704805</b>	F04	<b>9,99</b>
8	80	Electro zingué	200	08280080080	<b>2704806</b>	F04	<b>11,85</b>

### CHEVILLAGE



### CHEVILLES BI-MATIÈRE DUPOWER

Le mélange de deux matériaux garantit un fonctionnement fiable et des charges élevées. Pour un maintien parfait, la cheville active le meilleur principe de fonctionnement (écarter, rabattre) en fonction du matériau.



Diamètre (mm)	Longueur (mm)	Conditionnement ou boitage	Réf	Code	CR	€ HT
5	25	100	555005	<b>1660029</b>	F04	<b>6,78</b>
6	30	100	555006	<b>1416576</b>	F04	<b>8,63</b>
8	40	100	555008	<b>1416577</b>	F04	<b>9,80</b>
10	50	50	555010	<b>1416578</b>	F04	<b>11,85</b>



### CHEVILLES NYLON À EXPANSION S

Pour matériaux pleins. Fixations à expansion avec ergots anti-rotation.



Longueur (mm)	Conditionnement ou boitage	Diamètre (mm)	Réf	Code	CR	€ HT
25	100	5	50105	<b>440380Q</b>	F04	<b>6,20</b>
30	100	6	50106	<b>339937N</b>	F04	<b>7,70</b>
40	100	8	50108	<b>440381B</b>	F04	<b>10,61</b>
50	50	10	50110	<b>4567220</b>	F04	<b>10,28</b>



### CHEVILLES NYLON À QUADRUPLE EXPANSIONS SX

Pour matériaux pleins et creux.



Diamètre (mm)	Longueur (mm)	Conditionnement ou boitage	Réf	Code	CR	€ HT
6	30	100	70006	<b>1085331</b>	F04	<b>8,40</b>
8	40	100	70008	<b>1085332</b>	F04	<b>9,34</b>
10	50	50	70010	<b>1085333</b>	F04	<b>11,19</b>
12	60	25	70012	<b>1085334</b>	F04	<b>8,78</b>
14	70	20	70014	<b>1085335</b>	F04	<b>15,29</b>



### CHEVILLES À FRAPPER N-F - ACIER, ÉLECTROZINGUÉ

Installation simple et rapide dans les matériaux pleins et creux. Le filetage du clou et l'empreinte cruciforme permettent le dévissage de la vis et un démontage ultérieur. Clou en acier électrozingué et cheville nylon.



Diamètre (mm)	Epaisseur à fixer (en mm)	Longueur (mm)	Conditionnement ou boitage	Réf	Code	CR	€ HT
5	1	25	100	514872	<b>1113473</b>	F04	<b>7,75</b>
5	5	30	100	513736	<b>1111823</b>	F04	<b>8,73</b>
6	10	40	100	513840	<b>1111922</b>	F04	<b>10,30</b>
6	30	60	100	513841	<b>1119325</b>	F04	<b>12,15</b>
8	20	60	100	513701	<b>1085356</b>	F04	<b>16,35</b>
8	40	80	100	513702	<b>1085357</b>	F04	<b>16,99</b>
8	60	100	100	513703	<b>1085359</b>	F04	<b>25,87</b>
8	80	120	100	513704	<b>1085360</b>	F04	<b>30,38</b>



### GOUJONS D'ANCRAGE FXA - ACIER, ÉLECTROZINGUÉ

Goujons universels à simple profondeur d'ancrage adaptés aux usages courants de fixations lourdes sur béton. Dans les applications les plus courantes en charpente, serrurerie, métallerie, électricité et sanitaires.



Diamètre (mm)	Epaisseur à fixer (en mm)	Longueur (mm)	Réf	Code	CR	€ HT
8	5	66	523129	<b>1237768</b>	F04	<b>16,40</b>
8	10	71	523131	<b>1237769</b>	F04	<b>17,47</b>
8	30	91	523132	<b>1237770</b>	F04	<b>19,72</b>
8	50	111	523222	<b>1237771</b>	F04	<b>21,82</b>
10	10	86	523133	<b>1237772</b>	F04	<b>27,37</b>
10	35	106	523223	<b>1237773</b>	F04	<b>28,15</b>
10	50	126	523135	<b>1237774</b>	F04	<b>12,99</b>
10	100	176	523136	<b>1237775</b>	F04	<b>16,58</b>
12	10	106	523137	<b>1237776</b>	F04	<b>15,97</b>
12	30	126	523139	<b>1237777</b>	F04	<b>18,35</b>
12	50	146	523141	<b>1237778</b>	F04	<b>21,34</b>
12	100	196	523142	<b>1237779</b>	F04	<b>29,62</b>
16	25	145	523143	<b>1237780</b>	F04	<b>18,94</b>
16	50	170	523144	<b>1237781</b>	F04	<b>23,44</b>
16	100	220	523145	<b>1237782</b>	F04	<b>24,66</b>



### CHEVILLES GKM-S 35

Chevilles métalliques pour plaque de carton plâtre. Épaisseur à fixer maxi 12mm. Vis : 4,5x35mm. Boîte de 100 pièces.



Longueur (mm)	Réf	Code	CR	€ HT
31	502246	<b>1085328</b>	F04	<b>29,01</b>



### ÉLÉMENT À BASCULE

Élément à bascule pour fixation en corps creux KB 6 R. Boîte de 50 pièces.



Diamètre (mm)	Longueur (mm)	Réf	Code	CR	€ HT
6	100	26039	<b>1119628</b>	F04	<b>66,88</b>



### CHEVILLES HM CORPS CREUX

Boîte de 100 pièces Type S PP avec vis Type PP sans vis  
Type PV avec patte à vis



Diamètre (mm)	Longueur (mm)	Type	Modèle	Code	CR	€ HT
4	32	Avec vis	FIX10013	<b>1085226</b>	P48	<b>17,50</b>
5	37	Avec vis	FIX10021	<b>1085227</b>	P48	<b>23,15</b>
5	37	Sans vis	FIX10039	<b>1085222</b>	P48	<b>19,70</b>
5	37	Avec patte à vis	FIX10047	<b>1086297</b>	P48	<b>26,65</b>
5	52	Avec vis	FIX10054	<b>1085228</b>	P48	<b>24,60</b>
5	52	Sans vis	FIX10062	<b>1085223</b>	P48	<b>22,80</b>
6	37	Avec vis	FIX10070	<b>1085229</b>	P48	<b>24,90</b>
6	37	Sans vis	FIX10088	<b>1085224</b>	P48	<b>18,50</b>
6	52	Avec vis	FIX10096	<b>1085230</b>	P48	<b>30,85</b>
6	52	Sans vis	FIX10104	<b>1085225</b>	P48	<b>26,10</b>



### PINCE POUR CHEVILLES CLOISON CREUSE TYPE HM-LC

Pince pour chevilles cloison creuse type HM



Réf	Code	CR	€ HT
43311	<b>1085326</b>	F04	<b>40,25</b>



### PINCE POUR CHEVILLES MÉTALLIQUES CORPS CREUX

Pince automatique pour chevilles métalliques corps creux pince PA.



Réf	Code	CR	€ HT
26846	<b>1153246</b>	F04	<b>69,24</b>

### SCELLEMENT



### KIT DE SCELLEMENT CHIMIQUE

Kit Sanibox chimique comprend une cartouche 170 ml de résine polyester + un poussoir + 2 canules mélangeuses + 4 tamis (pour les matériaux creux) + 4 tiges filetées



Contenance (ml)	Code	CR	€ HT
170	<b>1085506</b>	F48	<b>19,50</b>



### RÉSINE DE SCELLEMENT

Résine de scellement à deux composants, à base de polyester.



Contenance (ml)	Code	CR	€ HT
170	<b>1085504</b>	F48	<b>8,10</b>
300	<b>1085505</b>	F48	<b>10,25</b>



### EMBOUT MÉLANGEUR

Sachet de 6 - Canules avec graduations pour scellement chimique - Adaptable sur les cartouches de 170 et 300 ml



Code	CR	€ HT
<b>1085507</b>	F48	<b>9,05</b>



### TAMIS D'INJECTION AVEC CÔNE CENTREUR



Diamètre (mm)	Longueur (mm)	Code	CR	€ HT
12	50	<b>1085508</b>	F48	<b>2,80</b>
16	85	<b>1085509</b>	F48	<b>3,40</b>
16	130	<b>1085510</b>	F48	<b>4,45</b>
20	85	<b>1085511</b>	F48	<b>5,55</b>



### TIGE FILETÉE À SCELLER

Tige filetée pour scellement chimique + écrou et rondelles



Diamètre (mm)	Longueur (mm)	Code	CR	€ HT
6	70	<b>1085512</b>	F48	<b>3,80</b>
8	100	<b>1085513</b>	F48	<b>4,50</b>
10	110	<b>1085514</b>	F48	<b>7,20</b>
10	160	<b>1085515</b>	F48	<b>9,30</b>



### SOUFFLETTE AB-K



Dimensions (mm)	Réf	Code	CR	€ HT
215 x 70 x 70	530881	<b>2330385</b>	F04	<b>11,97</b>

### COLLIER

### OUTIL DE POSE IZY7

Outil de pose IZY 7 pour patte à vis diamètre 7/150.

Gain de temps.

Ne détériore pas le filet du collier et de la patte à vis.

La patte à vis tient toute seule dans l'outil.

Peut aussi dévisser.



Diamètre (mm)	Réf	Code	CR	€ HT
7	A150003	<b>1891635</b>	299	<b>51,18</b>



### CLIP GAINE SIMPLE

Pour fixer les gaines PER, ICTA, WICU. Du ø16 au ø25.

Existe en simple ou en double, cheville ø8, fixation dans les matériaux pleins ou creux, peut être coulé dans le béton.



Diamètre (mm)	Code	CR	€ HT
16	<b>1085453</b>	P48	<b>22,70</b>
20	<b>1085454</b>	P48	<b>25,25</b>
25	<b>1085483</b>	P48	<b>28,15</b>



### CLIP GAINÉ DOUBLE

Pour fixer les gaines PER, ICTA, WICU. Du ø16 au ø28. Existe en simple ou en double, cheville ø8, fixation dans les matériaux pleins ou creux. Peut être coulé dans le béton.



Diamètre (mm)	Conditionnement ou boitage	Code	CR	€ HT
16	Seau de 100 pièces	<b>1085455</b>	P48	<b>23,35</b>
20	Seau de 100 pièces	<b>1085456</b>	P48	<b>27,65</b>
22	Seau de 100 pièces	<b>1085490</b>	P48	<b>29,65</b>
25	Seau de 100 pièces	<b>1085492</b>	P48	<b>29,90</b>



### COLLIER ACIER ELECTRO-ZINGUÉ W1 EXPERT

Collier inox W1 Expert



Plage de serrage (mm)	Matière	Type	Conditionnement	Code	CR	€ HT
08-12	Inox	W1	8 pièces	<b>1094537</b>	P48	<b>6,18</b>
10-16	Inox	W1	10 pièces	<b>1094538</b>	P48	<b>6,73</b>
12-22	Inox	W1	10 pièces	<b>1094539</b>	P48	<b>6,73</b>
16-27	Inox	W1	10 pièces	<b>1094540</b>	P48	<b>6,73</b>
20-32	Inox	W1	10 pièces	<b>1094541</b>	P48	<b>6,83</b>
25-40	Inox	W1	10 pièces	<b>1094542</b>	P48	<b>6,83</b>
35-50	Inox	W1	8 pièces	<b>1094543</b>	P48	<b>6,83</b>

### FIXATIONS DIVERSES



### ASSORTIMENT DE VIS BOIS EN COFFRET MÉTALLIQUE PANELVIT

Assortiment de 15 dimensions de vis Panelvit lubrifiées, choisies parmi les plus courantes. embout TORX. Idéal pour avoir un assortiment de vis toujours disponible pour tout usages. Contient 1910 vis.



Boitage/Conditionnement	Réf	Code	CR	€ HT
1 coffret de 1910 vis	MBPV001501910C8	<b>2279284</b>	F43	<b>162,59</b>



### ASSORTIMENTS DE RESSORTS

Coffret plastique de 124 ressorts de traction et de 76 ressorts de pression. Ressorts de traction : de 4x79.5 mm à 8.5x47 mm. Ressorts de pression : de 5.5x17 mm à 9.5x19 mm. Poids : 370 g.



Boitage/Conditionnement	Réf	Code	CR	€ HT
1	970.0010	<b>1253917</b>	F07	<b>14,16</b>



### VIS AUTO-TARAUDEUSES À TÊTE RONDE EN COFFRET

Coffret plastique de 550 vis autotaraudeuses à tête ronde. De diamètre 4 à 10 mm. Poids : 720 g.



Empreinte ou forme	Conditionnement	Diamètre (mm)	Réf	Code	CR	€ HT
Tête ronde - phillips	Coffret de 550 pièces	4 à 10	970.0420	<b>1253939</b>	F07	<b>15,88</b>



### CLOUS EN COFFRET DE 550

Coffret plastique de 550 clous galvanisés, cuivrés, clous tiges et clous de construction. De 1.3x22 à 2.5x50 mm. Poids : 400 g.



Réf	Code	CR	€ HT
970.0370	<b>1253934</b>	F07	<b>12,51</b>



### AGRAFEUSE/CLOUEUR 6-TR250 STANLEY

Utilisation intensive. Pour des agrafes type G et clous. Chargement à glissière pour un chargement facile et simple des agrafes et des clous. Poignée bi-matière ergonomique escamotable et verrouillable.



Réf	Code	CR	€ HT
6-TR250	<b>929093V</b>	F74	<b>49,40</b>



### AGRAFES TYPE G

Boîtes de 1000.



Hauteur (mm)	Réf	Code	CR	€ HT
6	1-TRA704T	<b>929097N</b>	F74	<b>3,45</b>
8	1-TRA705T	<b>929098Y</b>	F74	<b>3,67</b>
10	1-TRA706T	<b>929099J</b>	F74	<b>3,87</b>
12	1-TRA708T	<b>929100U</b>	F74	<b>4,16</b>
14	1-TRA709T	<b>929101F</b>	F74	<b>4,36</b>



### PISTOLET À COLLE FATMAX® FMHT6-70418

Thermofusible à haut rendement. Chauffe rapide : 1 minute. 100 à 200W pendant chauffe et colle. Réchauffe jusqu'à 190° en 30 secondes. Indication de température par lampes LED. Pour bâtons de colle diamètre 11,5 ou 12 mm



Puissance (W)	Réf	Code	CR	€ HT
80	FMHT6-70418	<b>1157364</b>	F74	<b>69,31</b>



### COLLES THERMOFUSIBLES

Colles thermofusibles en bâton (colle à chaud) Ø11,5 mm. Translucides. Pour applications générales et matériaux délicats. Utilisables dans tous les pistolets Ø12 mm.



Réf	Code	CR	€ HT
1-GS25DT	<b>1086288</b>	F74	<b>7,12</b>



# Quincaillerie

Quincaillerie..... 1101



Consultez votre Agence ou  
[tereva-direct.fr](http://tereva-direct.fr) pour connaître la  
disponibilité des produits  
ou vos prix nets\*

\*ouverture de compte obligatoire



QUINCAILLERIE

**Vachette**  
**CADENAS ATLAS 1320**



Corps en laiton massif verni satiné. Anse en acier nickelé. Cylindre à goupilles. Fournis avec 2 clés.

Largeur (mm)	Réf	Code	CR	€ HT
35	15217000	<b>038153R</b>	F04	<b>15,46</b>
40	15218000	<b>038154C</b>	F04	<b>17,63</b>
45	15219000	<b>038155N</b>	F04	<b>21,04</b>
50	15220000	<b>038156Y</b>	F04	<b>26,62</b>

**Vachette**  
**VERROU À BOUTON**



Verrou Pluton à bouton. Cylindre de 45 mm. Diamètre : 23 mm. Fourni avec 3 clés. Coloris : verni.

Entraxe (mm)	Réf	Code	CR	€ HT
45	16395000	<b>075297L</b>	F04	<b>47,25</b>

**GODET**  
**CORDE POLYPROPYLÈNE**



Longueur : 100 mètres.

Longueur (m)	Diamètre de câble (en mm)	Diamètre (mm)	Réf	Code	CR	€ HT
100	12	12	CPPCE012	<b>541829J</b>	F13	<b>51,61</b>
100	10	10	CPPCE010	<b>541828Y</b>	F13	<b>37,32</b>
100	8	8	CPPCE008	<b>541827N</b>	F13	<b>26,15</b>
100	6	6	CPPCE006	<b>541826C</b>	F13	<b>18,32</b>

**GODET**  
**CORDEAUX COTON CÂBLÉS**



Cordeau coton câblé.

Longueur (m)	Diamètre (mm)	Réf	Code	CR	€ HT
55	1,5	CORCC015	<b>477428U</b>	F13	<b>1,47</b>

**GODET**  
**FICELLES SISAL**



Utilisées pour l'emballage, la confection de paquets...

Diamètre de câble (en mm)	Diamètre (mm)	Réf	Code	CR	€ HT
4	4	FICSI613	<b>029537L</b>	F13	<b>8,63</b>



**SEULEMENT CHEZ TÉRÉVA !**

**VOTRE COMMANDE EST PRÊTE EN 10 MIN, PAS UNE DE PLUS !**



[tereva-direct.fr](http://tereva-direct.fr)



# Soudure

Soudure flamme.....	1103
Soudure électrique.....	1108



Consultez votre Agence ou  
[tereva-direct.fr](http://tereva-direct.fr) pour connaître la  
disponibilité des produits  
ou vos prix nets\*

\*ouverture de compte obligatoire

POSTE ÉQUIPÉ



POSTE À SOUDER MINI CASTOFLAM

Poste à souder Mini CastoFlam avec: - Bouteilles A.L.B2,5 - Oxygène: 0,5 m3 - Acétylène 0,42 m3 - Chalumeau soudeur AutoFlam II SI 0. - Ensemble de 5 becs + 1 étoile/clé. - Tuyaux 6,3 x 11 - 2,5 mètres.



Réf	Code	CR	€ HT
79154MIN ESC:658155	<b>2626820</b>	F04	<b>1031,38</b>



POSTE À SOUDER CASTOFLAM SI

Poste à souder CastoFlam SI avec accessoires  
Ensemble de 5 becs + 1 étoile/clé  
Détendeurs Industriels TYPHOON OX/AD  
Bouteille OX 1 m3 Air Liquide  
Bouteille AC 0,8 m3 Air Liquide  
5 mètres de tuyaux OX/AD 6,3mm



Réf	Code	CR	€ HT
79154SI ESC:760342	<b>2626873</b>	F04	<b>1258,34</b>



POSTE À SOUDER CASTOFLAM MT

Poste à souder CastoFlam MT avec détendeurs intégrés. - Bouteilles A.L.B5 - Oxygène: 1 m3 - Acétylène 0,8 m3 - Chalumeau soudeur AutoFlam II SI 0. - Ensemble de 5 becs + 1 étoile/clé. - Tuyaux 6,3 x 11 - 5 mètres. - Lunette soudeur teinte 5. - Allume Gaz.



Réf	Code	CR	€ HT
79154MT ESC:658156	<b>2626805</b>	F04	<b>1567,32</b>



POSTE À SOUDER XUPER CASTO-FLAM PLOMBERIE

Poste à souder Xuper CastoFlam pour plombier. - Chalumeau soudeur AutoFlam II 0. - Ensemble de 5 becs + 1 étoile/clé. - Détendeurs Industriels TYPHOON OX/AD. - Bouteille Oxygène 2,3 m3 Air Liquide. - Bouteille Acétylène 1,6 m3 Air Liquide. - Tuyaux OX 6,3 x 11 - 5 mètres. - Tuyaux AD 6,3 x 11 - 5 mètres. - Lunette soudeur teinte 5. - Allume Gaz. - Pare flamme en sortie de détendeur. - lance malléable 140 l/h. - Chariot de roulage.



Réf	Code	CR	€ HT
79154XPB ESC:755951	<b>2626914</b>	F04	<b>1751,72</b>

CONSOMMABLES ET ACCESSOIRES



ÉQUIPEMENT DE SOUDEUR PRATICFLAM SI

Équipement de soudeur PraticFlam SI complet.  
Chalumeau soudeur AutoFlam SI 0 à sécurité intégrée  
Ensemble de 5 becs + 1 étoile/clé  
Détendeurs Industriels TYPHOON OX/AD  
5 mètres de tuyaux OX/AD 6,3mm



Réf	Code	CR	€ HT
79086SI ESC:760343	<b>2626874</b>	F04	<b>312,19</b>

NC : Non communiqué



DÉTENDEUR TYPHOON

Conforme à la norme EN ISO 2503 - Fourni avec une olive étagée pour tuyaux Ø6,3 et Ø10mm

Pression (bar)	Type de gaz	Longueur des électrodes/ fils (mm)	Débit (m3/h)	Réf	Code	CR	€ HT
1 ①	Acétylène	170	7	77021199 ESC:758043	<b>2626896</b>	F04	<b>61,04</b>
6 ②	Oxygène	170	30	77021200 ESC:758044	<b>2626897</b>	F04	<b>61,04</b>



DÉTENDEUR PRÉCIGAZ 3

Raccord de sortie	Réf	Code	CR	€ HT
M 16 x 150 ①	55120 ESC:764507	<b>2626936</b>	F04	<b>123,31</b>
M 16 x 150 ②	55110 ESC:764505	<b>2626937</b>	F04	<b>123,31</b>



DÉTENDEUR SUPERBLINDÉ

Mano-détendeur acétylène de conception robuste - Livré avec un douille à olive pour tuyaux 10 x 17.



Type	Réf	Code	CR	€ HT
Détendeur acétylène	45345A ESC:655714	<b>2625749</b>	F04	<b>148,76</b>
Détendeur	45340A ESC:655706	<b>2625748</b>	F04	<b>148,76</b>



DÉTENDEUR GAZ NEUTRE

Ensemble manodétendeur haute pression CONSTANT 2000 pour tout gaz neutre (Azote, Argon, CO2) fourni avec un raccord à olive à braser et un raccord à visser CLIM 1/4 SAE mâle - Pression de service maximale 50 bars.



Réf	Code	CR	€ HT
71705524CLIM ESC:759415	<b>2625724</b>	F04	<b>232,88</b>



DÉTENDEUR GAZ PROPANE

Détendeur D Propane à un seul manomètre réglable de 0 à 4 bar indiquant la pression d'utilisation.  
Entrée: W21.8x1/14  
Sortie: M16x150.



Type	Réf	Code	CR	€ HT
Détendeur	300610 ESC:682476	<b>2807122</b>	F04	<b>173,99</b>



### CHALUMEAU SOUDEUR - AUTOFLAM II SI O

Chalumeau à Sécurité Intégrée : Stop Feu double action (Clapet antiretour gaz + dispositif arrêt de flamme selon la NF EN 730) incorporé dans le manche du chalumeau. Manche ergonomique bi-matière.

Entrée : douilles fixes pour tuyaux 6,3x11

Filetage buse : M8 x 100

Livré avec : une étoile/clé et 5 becs acétylène normalisés de 100 - 160 - 250 - 315 - 400 l/h.



Réf	Code	CR	€ HT
55200SI ESC:764523	<b>2626938</b>	F04	<b>160,76</b>



### CHALUMEAU AUTOFLAM II O

Chalumeau doté d'un manche ergonomique bi-matière.



Réf	Code	CR	€ HT
55200 ESC:764510	<b>2626821</b>	F04	<b>115,61</b>



### CHALUMEAU COUPEUR MINI DRAKAR 2

Chalumeau coupeur à gachette. Léger et très maniable. Capacité de coupe : 2 à 15 mm.

Entrée: douilles amovibles pour tuyaux 6,3 x 11.

Livré avec une buse 10/10 acétylène.



Réf	Code	CR	€ HT
45360 ESC:757040	<b>2625769</b>	F04	<b>212,57</b>



### LANCE POUR CHALUMEAU

Lance malléable pour chalumeau AutoFlam II SI O et O. Lance oxy-acétylénique 300 l/h. Fourni avec son écrou de serrage.



Débit (en L)	Réf	Code	CR	€ HT
140	705620R ESC:764545	<b>2625868</b>	F04	<b>16,52</b>
300	705620S ESC:764546	<b>2625869</b>	F04	<b>16,52</b>



### ÉCROU DE RAPPEL DE LANCE

Ecrou de rappel de lance pour chalumeau de type O.



Réf	Code	CR	€ HT
764565 ESC:764565	<b>2804806</b>	F04	<b>2,12</b>



### ÉTOILE COMPLÈTE N°0 ACÉTYLÈNE

Etoile/clé avec 6 buses de 63 - 100 - 200 - 250 - 315 - 400 litre/h.

Compatible tous chalumeaux de type O.



Réf	Code	CR	€ HT
704289BSTD ESC:662903	<b>2625755</b>	F04	<b>21,97</b>



### BUSES OXYACÉTYLÈNE POUR CHALUMEAU TYPE O

Buses pour chalumeaux oxyacétyléniques 8 x 100 en laiton. Lot de 3 becs 0 AD 100 I - NF.



Débit (en L)	Réf	Code	CR	€ HT
100	700867F3 ESC:662906	<b>2625758</b>	F12	<b>13,04</b>
160	700867G3 ESC:662907	<b>2625759</b>	F12	<b>13,78</b>
250	700867J3 ESC:662909	<b>2625761</b>	F12	<b>13,78</b>
315	700867K3 ESC:662910	<b>2625762</b>	F12	<b>13,04</b>
400	700867M3 ESC:662911	<b>2625763</b>	F12	<b>13,78</b>



### ALLUME-GAZ

Allume-gaz à cuvette.



Réf	Code	CR	€ HT
730282 ESC:657556	<b>2625507</b>	F04	<b>7,27</b>



### ALÉSOIR-DÉBOUCHE BUSE

Etui d'alésoirs débouche buses.



Réf	Code	CR	€ HT
730356 ESC:657567	<b>2625427</b>	F04	<b>4,78</b>



### MIROIR DE SOUDAGE MAGNÉTIQUE

Miroir de soudage magnétique constitué d'une plaque en inox polie avec flexible et aimant.



Réf	Code	CR	€ HT
370160 ESC:682047	<b>2625259</b>	F12	<b>31,75</b>



### GLACE DE MIROIR MAGNÉTIQUE

Glace de rechange de miroir magnétique. Lot de 2.



Réf	Code	CR	€ HT
730278X2 ESC:662917	<b>2625318</b>	F04	<b>15,11</b>



### TUYAU CAOUTCHOUC PROPANE 40 M

Livré sans raccords avec 20 colliers



Longueur (m)	Matière	Ø ext. (mm)	Ø int. (mm)	Réf	Code	CR	€ HT
40	Caoutchouc	12	6	528040	<b>2618652</b>	F33	<b>255,00</b>



### TUYAU GAZ PROPANE

Tuyau pour gaz Propane, équipé 5 mètres raccord 3/8 G.



Type	Réf	Code	CR	€ HT
Raccord	730050010 ESC:762240	<b>2626913</b>	F12	<b>74,99</b>



### COLLIERS PAR PINCE POUR TUYAU

Lot de 15



Diamètre (mm)	Réf	Code	CR	€ HT
6,3 x 11	730037X15 ESC:662926	<b>2625326</b>	F04	<b>10,17</b>
10 x 17	730038AX15 ESC:662927	<b>2625327</b>	F04	<b>10,53</b>



### RACCORD RAPIDE MÂLE À OBTURATEUR OXYGÈNE

Raccord rapide mâle à obturateur Oxygène à visser sur chalumeau M16 x 150.



Type	Réf	Code	CR	€ HT
Raccord	730149E ESC:682077	<b>2625669</b>	F04	<b>18,25</b>



### PAIRE DE RACCORDS RAPIDES MÂLES OXYGÈNE/ACÉTYLÈNE

Paire de raccords rapides mâles Oxygène Acétylène pour tuyau de diamètre 6,3 mm et 10 mm.



Réf	Code	CR	€ HT
730147D ESC:600862	<b>2625118</b>	F04	<b>29,67</b>



### RACCORDS RAPIDES FEMELLES À CLAPETS

Paire de raccords rapides femelles à clapet Oxygène et Acétylène pour montage sur tuyaux de diamètres 6,3 mm et 10 mm.



Réf	Code	CR	€ HT
730148D ESC:600763	<b>2625117</b>	F04	<b>52,83</b>



### RACCORD RAPIDE MÂLE À OBTURATEUR ACÉTYLÈNE

Raccord rapide mâle à obturateur Acétylène à visser sur chalumeau M16 x 150.



Réf	Code	CR	€ HT
730149F ESC:682078	<b>2625670</b>	F04	<b>15,24</b>



### PAIRE DE STOP FEU OXYGÈNE/ACÉTYLÈNE

Paire de stop Feu Oxygène Acétylène pour tuyau de diamètre 6,3 mm et 10 mm.



Réf	Code	CR	€ HT
704414J ESC:656917	<b>2625119</b>	F04	<b>52,78</b>



### LAMPE À SOUDER ET CARTOUCHE DE RECHARGE

Température de fonctionnement 1750°C.  
Consommation 50 g/h.  
Livrée avec une cartouche 190 g de butane.



Type de gaz	Réf	Code	CR	€ HT
Butane	45090LS ESC:600827	<b>140819H</b>	F04	<b>33,30</b>
Butane	730240MIN2 ESC:759271	<b>1245402</b>	F04	<b>3,36</b>



### CHALUMEAU XB III PIÉZO

Livré avec une cartouche de gaz (mélange 40 % de propane et 60 % de butane).

Capacité :  
Brasage tendre : Ø 54 mm.  
Brasage fort (40 % - Ag) : Ø 14 mm.



Poids (g)	Type de gaz	Réf	Code	CR	€ HT
	Propane, Butane	521560	<b>492651H</b>	F07	<b>70,80</b>
210	Propane	521516	<b>493309R</b>	F07	<b>7,28</b>



### KIT VALISE CTK27 2 BOUTEILLES

Kit valise composé de : 1 torche CT27 haute performance pour le brasage.

Automomie 2H.  
Température de la flamme : 2.100°C.  
Poids de la torche : 400g.  
3 brûleurs. 2 bouteilles.  
1 support métallique.



Poids (g)	Type de gaz	Réf	Code	CR	€ HT
2500 ①	GAS PRO et MAP PRO	45153KV ESC:757780	<b>1217906</b>	F04	<b>202,58</b>
0.88 ①②	Propylène	45300GP ESC:757038	<b>1175187</b>	Z00	<b>19,68</b>



### BOUTEILLE D'OXYGÈNE

Bouteille d'oxygène 0.93 L (110 bar) pour kit soudure 4000 Flex Pro.



Type de gaz	Réf	Code	CR	€ HT
Oxygène	7302400X ESC:600826	<b>1066376</b>	F04	<b>40,30</b>



### GEL DE PROTECTION DES REVÊTEMENTS ET DES PIÈCES LORS DE LA SOUDURE

Gel de protection des revêtements et des pièces lors de la soudure Thermostop



Réf	Code	CR	€ HT
861030	<b>533670M</b>	F10	<b>65,29</b>



### PARE-FLAMME

Pare-flamme 200 x 250 -  
Protection de murs et cloisons pendant la soudure.



Code	CR	€ HT
<b>542946Y</b>	P48	<b>27,30</b>



### BOUCLIER THERMIQUE

Nappe réfractaire en fibres de verre haute température pour l'isolation thermique Pour la protection des revêtements (peintures, papiers-peints, lambris, plâtre)  
Se plie et se replie à volonté pour les soudures en angle.



Conditionnement libre	Dimensions (mm)	Modèle	Réf	Code	CR	€ HT
Pack de 3 - 20x27 cm	200 x 270	Pack de 3	861006	<b>091921R</b>	F10	<b>36,51</b>
Grand format 100 x 61 cm	1000 x 610	Grand format	861009	<b>117964W</b>	F10	<b>140,53</b>



### ÉCRAN PROTHERMIQUE 200 X 280 MM

cran prothermique 3000 souple réutilisable, destiné à la protection contre la chaleur pendant les opérations de brasage. Excellent absorbeur de chaleur.



Forme	Réf	Code	CR	€ HT
Ecran	730373P20 ESC:600752	<b>490968G</b>	F04	<b>46,89</b>



### FER À SOUDER

Fer à souder manche raccord tournant x 100 - M16x1, 5, avec détendeur fixe 2 bars, tuyau tournant 4 m, lance et panne 300.



Type de gaz	Composition	Réf	Code	CR	€ HT
Propane	Détendeur fixe 2 bar, Tuyau tournant 4 m, Manche X 100, Lance et panne 300	524070	<b>188291P</b>	F07	<b>224,17</b>
Propane	Raccord tournant, Manche X 100, Lance et panne 300	524054	<b>188294W</b>	F33	<b>172,37</b>

**virax**  
**CHALUMEAU PROPANE X200**

Equipé d'un tuyau de 4 mètres, d'un raccord tournant M16x1,5, d'un détendeur réglable de 1,5 à 4 bar et d'une lance turbojet 007 de 18 mm.



Type de gaz	Réf	Code	CR	€ HT
Propane	521060	<b>188292A</b>	F07	<b>225,03</b>

**virax**  
**PANNE CUIVRE**

Lot de 2 pannes cuivre Piézo 400. Vendues avec vis.



Type	Réf	Code	CR	€ HT
Panne	523021	<b>100208S</b>	F07	<b>53,59</b>

**SOUDURE ZINC**

Soudure Etain Targette 33 Longueur environ : 360 mm

Type	Réf	Code	CR	€ HT
Targette	FE054992	<b>031084Y</b>	F75	<b>20,13</b>
Baquette	FE054991	<b>031083N</b>	F75	<b>20,13</b>

**virax**  
**RACCORD REMPLISSAGE**

Raccord remplissage droit NF pour bouteille de gaz 1.6 kg.



Type	Réf	Code	CR	€ HT
Raccord	528270	<b>100216C</b>	F33	<b>30,53</b>

**virax**  
**DÉTENDEUR PROPANE**

Raccords bouteille femelle 21,7 x 1,814G, tuyau M 16 x 1,5 G. Livré avec un raccord tournant à tétine.



Pression (bar)	Type de gaz	Réf	Code	CR	€ HT
2	Propane	526010	<b>041878Q</b>	F33	<b>74,59</b>
4	Propane	526000	<b>188300K</b>	F33	<b>89,55</b>

**virax**  
**RIPOFLUX**

Flux en pâte pour brasure à l'argent et brasures cuivre phosphore. Ce produit assure, à l'état fondu, un bon mouillage du cuivre et de ses alliages, permettant d'exécuter d'excellentes brasures.



	Réf	Code	CR	€ HT
	528400	<b>1466234</b>	F33	<b>16,90</b>



**BI-TUYAU OXYGÈNE ACÉTYLÈNE**

Diamètre : 6,3 x 11  
Longueur : 10 M  
Esc : 681875

Type	Réf	Code	CR	€ HT
Tuyau ①	730263 ESC:657534	<b>2625154</b>	F04	<b>103,27</b>
Accessoire ②	369021 ESC:681875	<b>2626879</b>	F04	<b>91,03</b>



**ÉCRAN THERMIQUE ISOLANT PROTHERMIQUE**

Utilisable sur 2 faces. - Anti-éblouissement. - Très haute protection thermique. - Longévité accrue. - Bords renforcés et cousus.

Sans amiante et sans céramique. Il est constitué de fibres de silice insérées entre deux faces de carbone aiguilletée.



Type	Réf	Code	CR	€ HT
Accessoires	730373DF ESC:657682	<b>1160777</b>	F12	<b>85,91</b>



**ENSEMBLE ÉCROU ET OLIVE**

Ensemble écrou M16 et olive pour tuyau Oxygène\Gaz double étage 6,3\11 et 10\17 mm.



Diamètre (mm)	Réf	Code	CR	€ HT
16	330031 ESC:682368	<b>2626872</b>	F04	<b>12,60</b>



**MÉTAL D'APPORT FLAMME BRASURE RB 5246**

Métal d'apport auto décupant stabilisé pour le brasage fort du cuivre. Sur laiton et bronze utiliser obligatoirement les décupants 800 (code article 103758Q) ou 808 PF (code article 010079F)



Diamètre (mm)	Conditionnement	Réf	Code	CR	€ HT
2	Etui 1Kg	5246RB2010P ESC:600784	<b>140823Z</b>	F04	<b>45,13</b>
2	Etui 5Kg	5246RB20 ESC:350010	<b>429676A</b>	F04	<b>224,43</b>



**BRASURE 800**

Métal d'apport flamme auto décupant stabilisé pour le brasage fort du cuivre

Composition: argent 2 %

Sur laiton et bronze utiliser les décupants 800 (code article 103758Q) ou 808 PF (code article 010079F)



Longueur (mm)	Matière	Diamètre (mm)	Réf	Code	CR	€ HT
500	Cuivre - Argent	2	8002010P ESC:651098	<b>103756U</b>	F12	<b>186,04</b>



### MÉTAL D'APPORT FLAMME BRASURE 808G ATG

Pour assemblage capillaire très fluide de tuyauteries en cuivre, Homologation Gaz de France ATG N°1521  
Composition: 6% argent  
Pour les travaux ATG, utiliser le décapant 808 PF (code article 010079F).



Longueur (mm)	Matière	Conditionnement libre	Diamètre (mm)	Réf	Code	CR	€ HT
500	CuP - 6% argent	Etui 600 g	2	808G2006P ESC:651149	<b>009952M</b>	F12	<b>251,23</b>
500	CuP - 6% argent	Etui 1Kg	2	808G2010P ESC:651151	<b>754393H</b>	F12	<b>363,80</b>



### BRASURE CUIVRE 200

Brasure cupro phosphore 200 Ø 2 mm pour métaux cuivreux exclusivement. Longueur 500 mm. Brasure autodécapante. Etui de 500 G.



Longueur (mm)	Poids (g)	Diamètre (mm)	Réf	Code	CR	€ HT
500	500	2	100003 ESC:681853	<b>1270907</b>	F04	<b>36,31</b>



### BRASURE CUIVRE 204

Brasage du cuivre et des alliages cuivreux. Propriété auto-décapante en brasage Cu/Cu Pour installations sanitaires, plomberie, chauffage central sur cuivre rouge.  
Utiliser les décapants FLUX 200 (code 1270913)



Longueur (mm)	Poids (g)	Diamètre (mm)	Réf	Code	CR	€ HT
500	1000	2	105000 ESC:681645	<b>1270909</b>	F04	<b>46,65</b>



### MÉTAL D'APPORT FLAMME BRASURE 18XFC

Soudobrasage et brasage de haute qualité en toutes positions des aciers, aciers galvanisés, et de la fonte.  
Intervalle de fusion: 850-890°C Composition: argent 1%  
Diamètre 3.0mm longueur 500mm. Etui de 1 kg



Longueur (mm)	Poids (g)	Diamètre (mm)	Réf	Code	CR	€ HT
200	1000	3	18XFC3010P ESC:650064	<b>103762I</b>	F04	<b>159,74</b>



### MÉTAL D'APPORT FLAMME BRASURE 804

Baguette triangulaire spécialement conçue pour la réalisation de piquages dans les installations sanitaires ou plomberie.  
Composition : 2% d'argent.  
Utiliser les décapants 800 (code 103758Q) ou 808 PF (code 010079F)



Longueur (mm)	Poids (g)	Diamètre (mm)	Réf	Code	CR	€ HT
500	1000	2	8042010P ESC:651127	<b>028330U</b>	F12	<b>186,04</b>



### MÉTAL D'APPORT FLAMME SBE

Baguette SBE Diamètre 3.0mm - Soudobrasage du cuivre et des métaux ferreux. Temp fusion : 870 - 900 °C.



Longueur (m)	Conditionnement libre	Diamètre (mm)	Réf	Code	CR	€ HT
1	Etui de 100	2	73340F20 ESC:600748	<b>767447D</b>	F04	<b>177,27</b>
1	Etui de 50	3	73340F30 ESC:600749	<b>106592I</b>	F04	<b>167,69</b>



### MÉTAL D'APPORT ACIER

Baguette nue en acier cuivre pour le soudage homogène des aciers. Soudage autogène des aciers de construction



Poids (g)	Diamètre (mm)	Réf	Code	CR	€ HT
5000	2	7335025 ESC:657816	<b>2804875</b>	F04	<b>48,65</b>



### DÉCAPANT 808 PF

Décapant pour brasure cupro-phosphore 808PF à utiliser sur les métaux cuivreux.

Homologation gaz de France ATG N°1521 en utilisation avec les alliages 808 (code article 061621L) et 808 G (code article 009952M)

Température d'utilisation 570-820°C

Pâte blanche

Pot de 200 g.



Matière	Conditionnement libre	Réf	Code	CR	€ HT
Argent 6 %	Pot de 200 g	808PF0200P ESC:651170	<b>010079F</b>	F04	<b>40,83</b>
	Pot 200 g	8000200P ESC:651089	<b>103758Q</b>	F04	<b>40,83</b>



### DÉCAPANT FLUX

Décapant flux pour le brasage, sous forme de poudre.

Recommandé pour le décapage des métaux cuivreux.

Il convient particulièrement pour les brasures au phosphore.



Poids (g)	Réf	Code	CR	€ HT
200	190211 ESC:663135	<b>1270913</b>	F04	<b>19,65</b>



### MÉTAL D'APPORT FLAMME 2 MM

Brasure tendre Diam 2mm bobine 250g étain.



Type	Réf	Code	CR	€ HT
Brasure	528346	<b>527225T</b>	F33	<b>17,29</b>



### BRASURE TENDRE, BOBINE D'ÉTAI

Alliage sans plomb destiné à tous les types d'applications -  
Composition : Sn 97% - Cu 3% Ame décapante - Point de fusion 310°C - Présentation en bobine.



Conditionnement libre	Diamètre (mm)	Ø nominal des électrodes/fils (mm)	Réf	Code	CR	€ HT
Bobine de 250 gr	2	2	MF036283	<b>016029N</b>	F74	<b>23,07</b>
Bobine 500gr	2	2	MF044517	<b>016033F</b>	F74	<b>43,79</b>



### MÉTAL D'APPORT FLAMME

Fil plein Sn : 97% Cu : 3% Bobine : 500 G Diamètre : 2mm



Réf	Code	CR	€ HT
MF036981	<b>016036M</b>	F74	<b>38,96</b>

## ► SOUDURE FLAMME (Suite)



### MÉTAL D'APPORT FLAMME BRASURE 1665 GAZ

Baguette marquée repère ATG n°1587. Alliage capillaire à haute résistance mécanique.

A utiliser avec le décapant 1665PF. Installations des gaz combustibles (Gaz de France) sur cuivre et laiton avec le décapant 1665 PF.



Longueur totale (mm)	Poids (g)	Diamètre (mm)	Réf	Code	CR	€ HT
500	100	2	1665GAZ2001P ESC:753716	<b>429674E</b>	F04	<b>167,64</b>



### MÉTAL D'APPORT FLAMME 1665 XFC



Réf	Code	CR	€ HT
1665XFC2002F ESC:651334	<b>1083379</b>	F12	<b>289,21</b>

## ► SOUDURE ÉLECTRIQUE

### ARC - MIG



### POSTE DE SOUDURE ARC GYSMI E163

Assure des soudures professionnelles sur l'acier, la fonte et l'inox jusqu'à 10 mm d'épaisseur.

Pourvu de 3 modes de soudage:

MMA / MMA PULSE / TIG Lift

Panneau de commande intuitif avec affichage digital.

eCP6PART / 0.42 € HT



Facteur de marche (en A)	Puissance consommée (en W)	Réf	Code	CR	€ HT
16	6000	036635	<b>2465890</b>	F29	<b>373,23</b>



### ETUI D'ÉLECTRODES RUTILLES UNIVERSELLES

Electrode rutile acier Diam 2.5mm.

Electrodes rutilles d'emploi général :

pour la menuiserie métallique,

les charpentes moyennes,

la tôlerie,

les travaux d'entretien.



Diamètre (mm)	Réf	Code	CR	€ HT
2,5	084339	<b>1068180</b>	F29	<b>3,07</b>
3,2	084346	<b>1068181</b>	F29	<b>3,17</b>



### POSTE À SOUDER MONOPHASÉ MIG-MAG SMARTMIG 162 PRÊT À L'EMPLOI

Assemblage et réparation acier, inox et aluminium. 2 procédés de soudage : MIG/MAG pour soudage en atelier Ø de fil 0,6-0,8-1 mm. NO GAZ pour soudage en extérieur Ø de fil 0,9-1,2 mm (kit en option ref 1201710).

Eco-part 0.42 € HT



Facteur de marche (en A)	Intensité de soudage (A)	Réf	Code	CR	€ HT
60	160	033160	<b>1201709</b>	F29	<b>706,36</b>



### KIT COMPLET NO GAZ MIG MAG

Adaptable sur le poste SMARTMIG 162. Pour fil 0,9 mm. Kit comprenant 3 tubes contact, une buse spéciale "NO GAZ" et un galet pour fil de 0,9 et 1,2 mm.



Réf	Code	CR	€ HT
041240	<b>1201710</b>	F29	<b>28,79</b>



### FIL FOURRÉ ACIER

Fil pour utilisation en intérieur/extérieur sans gaz.

Bobine diamètre 200 mm.

Diamètre : 0,9 mm.

Poids : 4,5 kg.



Diamètre (mm)	Réf	Code	CR	€ HT
0,9	086623	<b>1201712</b>	F29	<b>103,78</b>



### ANTI-PROJECTION SOUDURE ANTI-GRATTONS

Empêchent l'adhérence des projections métalliques et grattons. Ne dégage ni odeur désagréable, ni fumée, ni vapeurs dangereuses pour l'utilisateur durant les opérations de soudure.



Coloris	Contenance nette (L.)	Réf	Code	CR	€ HT
Incolore	650 ML	005090	<b>1042119</b>	F04	<b>6,31</b>

# Click & Collect

**SEULEMENT CHEZ TÉRÉVA !**

**JE COMMANDE**

SUR [tereva-direct.fr](http://tereva-direct.fr)

**10 MIN. APRÈS,**

JE RETIRE MA COMMANDE  
DANS L'AGENCE SÉLECTIONNÉE

**PRIORITÉ**

JE SUIS PRIORITAIRE  
À LA CAISSE





# Équipement

Équipement d'atelier .....	1110
Manutention - Levage .....	1111
Nettoyage et aspiration .....	1113
Travail et accès en hauteur .....	1115
Tuyau et raccord .....	1117



Consultez votre Agence ou  
[tereva-direct.fr](http://tereva-direct.fr) pour connaître la  
disponibilité des produits  
ou vos prix nets\*

\*ouverture de compte obligatoire

CHAUFFAGE



**CHAUFFAGE PORTABLE ÉLECTRIQUE À AIR PULSÉ K3**

Alimentation 230 V~1 50 Hz  
 Puissance : 1,5 ou 3 kW  
 Ampérage : 13 A  
 Poids : 5 kg  
 élévation de température du flux d'air : +56°C  
 Thermostat d'ambiance intégré  
 Fonction ventilation seule  
 Livré avec câble électrique et prise



Puissance (kW)	Débit maxi (m3/h)	Réf	Code	CR	€ HT
3	300	K3	1245891	F07	162,57



**CHAUFFAGE MOBILE RADIANT GAZ 4200S**

Fonctionne au gaz propane ou butane, contrôle de flamme par thermocouple. Chauffage d'appoint pour postes de travail ou séchage UNIQUEMENT en plein air. Livré avec tuyau et détendeur. Livré sans bouteille de gaz.



Puissance (kW)	Réf	Code	CR	€ HT
4.17	4200S	0545181	F07	90,18



**PARASOL CHAUFFANT BRASILIA MB**

Radiant au gaz (propane) de couleur blanc, mobile avec roues.  
 Livré complet avec cache bouteille, tuyau gaz, détendeur propane et parabole  
 Diamètre 800 mm  
 Hauteur 2,24 mètres  
 Poids : 20,5 kg



Puissance (kW)	Réf	Code	CR	€ HT
13	BRASILIA MB	1067987	F07	351,14



**CHAUFFAGE MOBILE AIR PULSÉ FUEL B100**

Chauffage à combustion directe. Utilisé pour préchauffer, dégeler, chauffer, sécher. Utilisation en extérieur ou dans des locaux bien ventilés. Rendement thermique : 100 %. Débit d'air : 950. Poids à vide : 25 kg.



Puissance (kW)	Réservoir (L)	Réf	Code	CR	€ HT
29	42	B100	032276G	F07	935,50



**CHAUFFAGE AIR PULSÉ PORTABLE AU GAZ**



Hauteur (cm)	Largeur (cm)	Longueur (cm)	Débit maxi (m3/h)	Réf	Code	CR	€ HT
34.2	22	2	1000	MG330	2800417	F07	379,32

COMPRESSEUR



**COMPRESSEUR D'AIR CLT 052-MA**

Compresseur d'air lubrifié sur roues  
 Equipé de détendeur et de raccord rapide pour l'air comprimé. Mono cylindre. Alimentation : 230 V.  
 Vitesse de rotation : 2850 tr/min. Poids : 35 kg. Niveau sonore : 70 dBa.



Pression maxi (bar)	Puissance (ch)	Largeur (cm)	Largeur (mm)	Longueur (mm)	Niveau sonore (en dBa)	Réservoir (L)	Réf	Code	CR	€ HT
8	2	34	340	850	70	50	CLT 052-MA	3366241	F73	357,00



**COMPRESSEUR D'AIR CLS 630-MA**

Compresseur d'air lubrifié sur roues adapté aux utilisations occasionnelles.  
 Puissance 1.5 CV.  
 Equipé de détendeur pour deux pressions disponibles et de raccord rapide pour l'air comprimé.  
 Débit réel 8 m3/h à 8 bar.



Réf	Code	CR	€ HT
CLS 630-MA	3366239	F73	287,70



**COFFRET AIR + 5 PIÈCES A20009/1**

Coffret comprenant : 1 pistolet de peinture. 1 pulvérisateur. 1 poignée de gonflage. 1 flexible. 1 soufflette.



Réf	Code	CR	€ HT
A20009/1	117840K	F74	60,39

**GROUPE ÉLECTROGÈNE**



**GROUPE ÉLECTROGÈNE WX3200**

Moteur essence 50 Hz.  
 Démarrage manuel.  
 Equipé de 2 prises type Schuko 16 A, IP44.  
 Livré sur kit brouette  
 Sécurité niveau d'huile et protection thermique.  
 Livré avec un bidon d'huile. Niveau sonore : 69 dB.



Puissance (kW)	Autonomie (h)	Réservoir (L)	Réf	Code	CR	€ HT
2.95	16	17	PR242SX1000	<b>1256502</b>	F33	<b>504,22</b>



**GROUPE ÉLECTROGÈNE E4000**

Destiné aux applications professionnelles  
 Moteur essence Honda 50 Hz  
 Démarrage manuel  
 Equipé de 2 prises protégées par un disjoncteur  
 Sécurité niveau d'huile et protection thermique  
 Kit brouette et housse en options



Niveau sonore (en dBA)	Puissance (kW)	Réservoir (L)	Autonomie (h)	Réf	Code	CR	€ HT
71	3.1	3.1	8	PA292SH1000	<b>1256501</b>	F33	<b>884,02</b>



**GROUPE ÉLECTROGÈNE PX4000**

Moteur essence.  
 Niveau de bruit conforme aux normes Européennes.  
 Panneau de contrôle complet (compteur horaire /Voltmètre/ fréquence-mètre).  
 Réservoir en acier.  
 Poignée rabattable avec mousse.  
 Roues increvables.



Puissance (kW)	Réservoir (L)	Réf	Code	CR	€ HT
3	18.5	PK222SX1000	<b>1223696</b>	F33	<b>738,10</b>



**GROUPE ÉLECTROGÈNE P2000I NEW ESSENCE 2 KW**

Moteur Yamaha MZ80 4. Moteur 4 temps. Démarrage manuel.  
 Tension : 50 Hz. DC 12V Prise (8.3A) (type de prise voiture).



Niveau sonore (en dBA)	Puissance (kW)	Réservoir (L)	Réf	Code	CR	€ HT
91	2	4.2	PF162S81000	<b>1306752</b>	F33	<b>1326,02</b>

**MANUTENTION**



**DIABLE À BAVETTE FIXE ROUES ESCALIER**

A poignées fermées.  
 Roues escalier en étoile et corps de roues en acier.  
 Dimension de la bavette : 450 x 250 mm.  
 Hauteur hors tour : 1290 mm.



Hauteur totale (mm)	Largeur (mm)	Longueur (mm)	Capacité de levage (en t)	Charge utile (en kg)	Réf	Code	CR	€ HT
1290	450	250	0.3	300	810210030	<b>164038S</b>	F07	<b>358,93</b>



**DIABLE À BASCULEMENT ASSISTÉ**

À bavette fixe et repliable. À poignées à garde.  
 Dimensions de la bavette : 490 x 180 mm.  
 Hauteur hors tout : 1 171 mm. Dépose progressive de la charge.  
 Effort au basculement réduit de 50 %.  
 Garantie 5 ans.



Charge utile (en kg)	Réf	Code	CR	€ HT
250	810202121	<b>2016472</b>	F07	<b>312,22</b>



**DIABLE TOUT TERRAIN À POIGNÉES FERMÉES**

Type de roue	Charge utile (kg)	Réf	Code	CR	€ HT
Pneumatique	350	810310041	<b>2903441</b>	F07	<b>403,98</b>



**DIABLE ACIER À BAVETTE FIXE 1881**

Roues gonflables, moyeu à rouleaux, corps polyamide. Diamètre 260 mm. Bavette fixe ultra rigide 400 x 200 mm.  
 Dimensions : 1070 x 540 x 520 mm.



Hauteur totale (mm)	Largeur (mm)	Longueur (mm)	Type de moyeu	Charge utile (en kg)	Diamètre de la roue (en mm)	Réf	Code	CR	€ HT
1070	540	520	A rouleaux	250	260	1881	<b>1218007</b>	F04	<b>94,97</b>



**DIABLE À BAVETTE RABATTABLE 250 KG**

Roues gonflables diamètre 260 mm, moyeu à rouleaux, corps polyamide. Bavette rabattable : 450 x 330 mm, et petite bavette fixe.  
 Dimensions : 1100 x 570 mm.



Charge utile (en kg)	Diamètre de la roue (en mm)	Réf	Code	CR	€ HT
250	260	1883	<b>1245897</b>	F04	<b>109,29</b>



**DIABLE EN ALUMINIUM REPLIABLE**

Roues en polyuréthane équipées de roulement à billes. Dimensions : 488 x 64 x 765 mm (replié). Tendeur élastique 2.20 m fourni. Poignée ergonomique.



Charge utile (en kg)	Réf	Code	CR	€ HT
125	815007089	<b>1097926</b>	F07	<b>201,39</b>



### DIABLE PORTE-BOUTEILLES POUR ATELIER

Compatible avec des bouteilles de type B20-B40-B50. Roues en caoutchouc, diamètre 250 mm. Nombre de bouteilles : 2. Diamètre maxi des bouteilles : 260 mm. Hauteur guide bouteille : 415 et 970 mm.



Charge utile (en kg)	Diamètre de la roue (en mm)	Réf	Code	CR	€ HT
200	250	810000151	<b>511991P</b>	F07	<b>373,96</b>



### CHARIOT ROULSERVICE

4 roulettes à bandage caoutchouc noir : 2 fixes, 2 pivotantes, diamètre 100 mm, moyeu lisse. Plateau en acier embouti renforcé : 750 x 490 mm. Dossieret rabattable. Tapis antidérapant et pare-choc de sécurité.



Largeur (mm)	Longueur (mm)	Type de moyeu	Charge utile (en kg)	Diamètre de la roue (en mm)	Réf	Code	CR	€ HT
750	490	Lisse	150	100	800.0015	<b>1217999</b>	F13	<b>58,50</b>



### PLATEAU ROULANT PRATIC BOY

4 roulettes pivotantes galet en polychoc noir, diamètre 100 mm, moyeu à rouleaux. Plateau en acier embouti renforcé : 750 x 490 mm. Tapis antidérapant et pare-choc de sécurité.



Largeur (mm)	Longueur (mm)	Type de moyeu	Charge utile (en kg)	Diamètre de la roue (en mm)	Réf	Code	CR	€ HT
750	490	A rouleaux	150	100	1812	<b>1218006</b>	F04	<b>68,46</b>



### TRANSPALETTE MANUEL 2,5 T - GS 25

Le transpalette manuel GS est un produit facile à utiliser, économique et robuste pour transporter vos palettes. Fiable et facile à entretenir, ce modèle a été conçu pour être la solution idéale pour un usage intensif. Le GS est le produit parfait pour le client qui recherche un transpalette simple et robuste pour un travail quotidien qui peut s'adapter à chaque situation.



Hauteur totale (mm)	Largeur (mm)	Longueur (mm)	Capacité de levage (en t)	Charge utile (en kg)	Réf	Code	CR	€ HT
1185	525	1550	2.5	2500	TAB4100Y000	<b>2819989</b>	F33	<b>422,69</b>



### LÈVE-CHARGE 100 KG

Charge maximale d'utilisation : 100 kg. Hauteur maximale de pose (sol/plateforme) : 3,50 m. Hauteur de chargement : 1,40 m. Plateforme en bois antidérapant de 9 mm : 795 x 375 mm. 2 sangles fournies avec la plateforme. Système de sécurité constitué de 2 câbles : 1 câble de travail et un câble de sécurité anti-chute.



Hauteur totale (mm)	Largeur (mm)	Longueur (mm)	Type de roulette	Charge utile (en kg)	Diamètre de la roue (en mm)	Réf	Code	CR	€ HT
3500	1050	1050	Pivotante	100	125	6550065001	<b>3194440</b>	F07	<b>708,04</b>

## ACCESSOIRES



### SANDOWS AVEC CROCHETS SACHET DE 2

Sachet de 2 sandows avec crochets.



Longueur (m)	Longueur (mm)	Diamètre (mm)	Réf	Code	CR	€ HT
0.6	600	8	200860V	<b>089853T</b>	F24	<b>1,98</b>
1.2	1200	10	210100V	<b>089855P</b>	F24	<b>4,18</b>



### SYSTÈME D'ARRIMAGE EN 1 PARTIE

Sangle d'arrimage loisir-tourisme en 1 partie. LC 100 daN avec came à griffe, sangle largeur 25 mm.



Longueur (m)	Réf	Code	CR	€ HT
2.5	Q910250B30	<b>016349X</b>	F40	<b>4,48</b>



### SANGLE D'ARRIMAGE EN 1 PARTIE

Sangle d'arrimage de type loisirs-tourisme en 1 partie avec tendeur à cliquets.



Largeur (mm)	Longueur (m)	Charge utile (en kg)	Réf	Code	CR	€ HT
25	5	500	Q8LAB0500V30	<b>067298G</b>	F40	<b>5,09</b>



### SANGLE EN 2 PARTIES

Systèmes d'arrimage en 2 parties Tendeur à cliquets. Poignée large. Double verrouillage.



Largeur (mm)	Longueur (m)	Capacité de levage (en t)	Réf	Code	CR	€ HT
25	3	1.2	8LAB21210500300V	<b>076596A</b>	F40	<b>7,47</b>
25	5	1.2	8LAB21210500500V	<b>070380E</b>	F40	<b>7,82</b>
35	5	3.5	9PL2A120500500B7	<b>004825J</b>	F40	<b>18,30</b>
50	9	5	4Y6E6E0350900B62-EMB	<b>083042E</b>	F40	<b>20,78</b>



### SANGLE À ENROULEUR AUTOMATIQUE

Largeur 50 mm avec deux crochets aux extrémités. Enroulement automatique grâce à un bouton situé sur le cliquet. Capacité d'amarrage : 750 daN. Coloris : noir.



Longueur (m)	Charge utile (en kg)	Réf	Code	CR	€ HT
3.14	250	49050 11	<b>1174375</b>	F40	<b>25,32</b>
3.25	500	49049 11	<b>1174376</b>	F40	<b>30,53</b>



### PALAN À MAIN MODÈLE VS III

Mécanisme interne bichromatée. Chaîne de charge en acier traitée anticorrosion. Mécanisme de frein cartésien. Système de frein entièrement intégré au carter. Crochets en acier forgé tournants à 360°.



Hauteur totale (mm)	Capacité de levage (en t)	Réf	Code	CR	€ HT
3000	0.5	VSIII 0,5T/1	<b>443864Q</b>	F29	<b>186,41</b>
3000	1	VSIII 1,0T/1	<b>443867X</b>	F29	<b>214,59</b>
3000	2	VSIII 2,0T/1	<b>443870E</b>	F29	<b>351,10</b>
3000	3	VSIII 3,0T/1	<b>443873L</b>	F29	<b>501,73</b>



**ELINGUE RONDE SANS FIN**

Ames porteuses en fibres 100 % polyester.



Longueur (m)	Capacité de levage (en t)	Charge utile (en kg)	Réf	Code	CR	€ HT
1,5	2	2000	LR0201.1-150	<b>070573V</b>	F40	<b>10,48</b>
2	2	2000	LR0202.1	<b>070574G</b>	F40	<b>11,09</b>
3	2	2000	LR0203.1	<b>083046W</b>	F40	<b>15,75</b>
3	3	3000	LR0303.1	<b>075369X</b>	F40	<b>22,00</b>



**VENTOUSE 2 TÊTES**

Diamètre 120 mm. Force portante : 60 kg (30 kg par tête).



Réf	Code	CR	€ HT
2-14-054	<b>198121L</b>	F74	<b>66,39</b>

► NETTOYAGE ET ASPIRATION

**ASPIRATEUR**



**ASPIRATEUR EAU ET POUSSIÈRE NT 27/1**

Cuve polypropylène. Débit d'air : 67 L/s. Dépression : 200/20 mbar/kPa  
 Longueur câble : 7,5 mètres  
 Longueur flexible : 2,5 mètres  
 Suceur sol universel : 300 mm  
 Cartouche filtrante avec flotteur  
 Support pour accessoires



Pression (bar)	Puissance (W)	Contenance (l)	Débit (L/h)	Réf	Code	CR	€ HT
200	1380	27	67	14285000	<b>525972Q</b>	Z00	<b>230,74</b>



**ASPIRATEUR EAU ET POUSSIÈRE NT 27/1 ME**

Cuve en acier haute qualité. Débit d'air : 67 L/s. Longueur câble : 7,5 mètres. Longueur flexible : 2,5 mètres. Cartouche filtrante et filtre humide. Arrêt mécanique lorsque le remplissage maxi est atteint.



Puissance (W)	Contenance (l)	Débit (L/h)	Réf	Code	CR	€ HT
1380	27	67	14281000	<b>525607F</b>	Z00	<b>300,15</b>



**SACS ASPIRATEUR PAPIER POUR NT 27**

Papier 2 couches certifié BIA-C, classe de poussières M. Pour aspirateur NT 27. Sachet de 5.



Contenance (l)	Réf	Code	CR	€ HT
35	69042900	<b>525973B</b>	F24	<b>27,40</b>



**ASPIRATEUR EAU ET POUSSIÈRE NT 30/1 ME CLASSIC**

Puissance moteur : 1500 W max. Dépression : 227 mbar. Débit d'air : 59 L/s. Cuve inox 30 litres. Flexible 2.5 mètres.



Réf	Code	CR	€ HT
14285680	<b>1393292</b>	Z00	<b>205,43</b>



**ASPIRATEUR EAU ET POUSSIÈRE NT30/1 TACT L**



Pression (bar)	Puissance (W)	Contenance (l)	Débit (L/h)	Réf	Code	CR	€ HT
0.254	1380	30	74	11482010	<b>1982709</b>	Z00	<b>518,04</b>



**SACS ASPIRATEUR POUR NT30/1 PAR 10 PIÈCES**

Paquet de 10. Dimensions : L 370 mm, l 310 mm, H 80 mm.



Réf	Code	CR	€ HT
97552890	<b>1407531</b>	F24	<b>30,65</b>



**ASPIRATEUR EAU ET POUSSIÈRE NT 70/3**

Aspiration de liquides et gros déchets. Cuve polypropylène. Diamètre nominal standard : 40 mm. Longueur câble : 10 mètres. Longueur flexible : 4 mètres. Suceur sol universel : 360 mm. Filtre cartouche.



Puissance (kW)	Puissance (W)	Contenance (l)	Réf	Code	CR	€ HT
3.6	3600	70	16672700	<b>1119297</b>	Z00	<b>867,26</b>



**ASPIRATEUR EAU ET POUSSIÈRE GAS 20 L SFC - 230 V**

Aspire liquides et poussières - Fonction soufflerie - Contenance de la cuve : 15 L - Débit max : 62 L/min



Dimensions (mm)	Puissance (W)	Contenance (l)	Débit (L/h)	Réf	Code	CR	€ HT
376 x 440 x 482	1200	15	62	060197B0W0	<b>1787725</b>	F76	<b>418,08</b>



**ASPIRATEUR SANS FIL GAS 18V- 10L SANS BATTERIE NI CHARGEUR**

Aspiration de poussières et de liquides. Contenance brute de la cuve : 10 L. Contenance nette de la cuve : 6 L. Débit volumique 24 L/s. Poids 4,7 kg. Livré sans batterie ni chargeur. Batteries adaptables : 18 V tout ampérage. Livré sans batterie ni chargeur.



Contenance (l)	Débit (L/h)	Diamètre de la buse (en mm)	Réf	Code	CR	€ HT
6	24	35	06019C6300	<b>2144938</b>	F76	<b>205,27</b>



**ASPIRATEUR EAU ET POUSSIÈRE - CLASSE L SANS BATTERIE, NI CHARGEUR - DCV584L**



Dimensions (mm)	Puissance (W)	Contenance (l)	Réf	Code	CR	€ HT
330 x 305 x 430	300	7.5	DCV584L-QW	<b>2667607</b>	F75	<b>364,49</b>



### ASPIRATEUR NESO 25

Aspirateur compact eau et poussière. - Doté d'un système de décolmatage électrique - Cuve en acier inox de 25 litres - Matériel adapté pour le ramonage des chaudières fioul, bois, charbon, ainsi que pour divers travaux de nettoyage.



Réf	Code	CR	€ HT
2073	3076067	F07	687,17



### ASPIRATEUR GALAX 2043 40 LITRES

1 moteur  
Dépression : 2200 mm/CE  
Débit : 220 m3/h  
Kit accessoires Ø 40 mm, 1 suceur acier lg 250 mm



Réf	Code	CR	€ HT
2043	374163T	F07	1554,81



### ASPIRATEUR NESO 8

Léger, silencieux, de qualité professionnelle, avec une filtration HEPA.  
Pour l'entretien des chaudières murales gaz, il se convertit également en souffleur de grande puissance pour dépeussier toutes surfaces ou chaudières.



Réf	Code	CR	€ HT
2070	2962122	F07	133,58



### SAC EN PAPIER POUR ASPIRATEUR NESO 8 - LOT DE 10



Réf	Code	CR	€ HT
2070ACC001	2962123	F07	25,35



EN EXCLUSIVITÉ CHEZ **tereva**

LA QUALITÉ ET LA TECHNICITÉ  
AU JUSTE PRIX

- ✓ Une sélection de produits  
Plomberie, Chauffage et Électricité
- ✓ La qualité professionnelle au meilleur prix
- ✓ Des produits normés, performants et innovants

**100% DES PRODUITS EN STOCK**

## NETTOYEUR EAU FROIDE



### NETTOYEUR À EAU FROIDE HD 5/11 P+

Gamme HD Compact monophasé. Pour un nettoyage rapide et efficace. Température maxi eau 60°C. Poignée pistolet rallongée. Lance en acier inoxydable 400 mm. Flexible haute pression 10 mètres. Buse triple.



Débit (L./h)	Pression (bar)	Puissance (kW)	Réf	Code	CR	€ HT
500	110	2.2	15209610	549990C	Z00	677,06



### NETTOYEUR HAUTE PRESSION EAU FROIDE HD 5/15 C+

Gamme Compact HD monophasé. Pour un nettoyage rapide et efficace. Température maxi eau 60 °C. Poignée pistolet Easy Press rallongée. Lance en acier inoxydable 550 mm. Flexible haute pression. Rotabuse.



Plage de pression (bar)	Puissance (kW)	Débit (L./h)	Réf	Code	CR	€ HT
De 30 à 150	2.7	560	15209310	1107214	Z00	829,97



### NETTOYEUR-DÉBOUCHEUR HAUTE PRESSION + DÉBOUCHEUR À CÂBLE OFFERT

Plage de pression (bar)	Puissance (kW)	Débit (L./h)	Réf	Code	CR	€ HT
160	3	10	293230	1377974	F33	1760,08

## NETTOYEUR EAU CHAUDE



### NETTOYEUR HAUTE PRESSION EAU CHAUDE HDS 5/11 U

Gamme HDS, monophasé  
Facilité de transport  
Température maxi eau 80°C  
Poignée pistolet HP rallongée  
Lance en acier inoxydable 550 mm  
Flexible haute pression 10 mètres  
Buse triple manuelle  
Réservoir à carburant : 6,5 L



Pression (bar)	Puissance (kW)	Débit (L./h)	Réf	Code	CR	€ HT
110	2.2	450	10649000	1112037	Z00	1879,37

MARCHEPIED - PLATEFORME

TUBESCA-COMABI

MARCHEPIED PLIANT EN ALUMINIUM

En aluminium anodisé, marches 90 mm. Sabots enveloppants. Usage intensif. Charge maxi 150 kg. Garantie 5 ans.



H dépliée (m)	H de travail max (m)	Nombre de marches	Réf	Code	CR	€ HT
0.67	1.6	2x3	02374103	<b>543956G</b>	F40	<b>306,61</b>
0.88	1.81	2x4	02374104	<b>543958C</b>	F40	<b>392,45</b>

TUBESCA-COMABI

MARCHEPIED PRO 300

En aluminium anodisé. Usage intensif. Marches 90 mm. Repose-pieds antidérapant. Porte-outils avec support perceuse, logement vis avec couvercle. Crochet porte-seau. Charge maxi 150 kg. Garantie 5 ans.



H dépliée (m)	H de travail max (m)	Nombre de marches	Réf	Code	CR	€ HT
0.66	2.66	3	02370003	<b>142513Z</b>	F40	<b>255,00</b>
0.88	2.88	4	02370004	<b>012617Z</b>	F40	<b>261,00</b>
1.1	3.1	5	02370005	<b>012618K</b>	F40	<b>290,00</b>
1.32	3.32	6	02370006	<b>012619V</b>	F40	<b>340,00</b>
1.54	3.54	7	02370007	<b>012620G</b>	F40	<b>422,00</b>
1.76	3.76	8	02370008	<b>036679B</b>	F40	<b>525,32</b>

TUBESCA-COMABI

MARCHEPIED MAXIBAT

Montants et échelons en aluminium. Plate-forme et marches monoblocs testées à 260 kg. Intervalles entre les marches : 220 mm. Patins antidérapants interchangeables. Charge maxi 150 kg. Garantie 3 ans.



H de travail max (m)	Nombre de marches	Réf	Code	CR	€ HT
2.56	3	02375103	<b>1145315</b>	F40	<b>197,00</b>
2.79	4	02375104	<b>1145316</b>	F40	<b>219,00</b>
3.02	5	02375105	<b>1145317</b>	F40	<b>221,00</b>
3.26	6	02375106	<b>1145318</b>	F40	<b>261,00</b>
3.49	7	02375107	<b>1145319</b>	F40	<b>282,00</b>
3.72	8	02375108	<b>1145314</b>	F40	<b>311,00</b>

TUBESCA-COMABI

MARCHEPIED COMPACT ISOLANT 5 MARCHES

Marchepied isolant en fibre de verre. Marche 80 mm, repose pied 250 x 250 mm. Porte outils avec logement visserie. Crochet porte seau. Charge maxi 150 Kg. Garantie 3 ans.



H dépliée (m)	Hauteur de plancher (en m)	H de travail max (m)	Nombre de marches	Réf	Code	CR	€ HT
1.14	1.14	3.04	5	04472005	<b>1111949</b>	F40	<b>328,07</b>

TUBESCA-COMABI

PLATE-FORME INDIVIDUELLE PROFORT X-TEND

Hauteur accès maxi : 3,16 m. Charge maxi : 150 kg. 2 roulettes diam 100 mm pour les déplacements. Usage intensif. Pratique pour un emploi dans les chantiers exigus, les couloirs et les pièces d'eau.



H de travail max (m)	Nombre de marches	Réf	Code	CR	€ HT
3.16	3/5	02272750	<b>1237836</b>	F40	<b>1209,00</b>

duarib

PLATE-FORME INDIVIDUELLE TYPE GAZELLE

Large plancher de 0,86 x 0,48 m avec plinthes latérales. Nouvelles marches antidérapantes en acier de 80 mm de largeur. 4 hauteurs de plancher réglable de 0,65 à 1 m, hauteur de travail de 3 mètres. Charge maxi 150 kg.



H de travail max (m)	Réf	Code	CR	€ HT
3	40041	<b>1168083</b>	F33	<b>705,96</b>

TUBESCA-COMABI

SABOTS ENTRANTS POUR MARCHEPIED PRO

Sabots enveloppants pour marchepied MP PRO. La paire.



Réf	Code	CR	€ HT
02374050	<b>111891N</b>	F24	<b>42,63</b>

TUBESCA-COMABI

SABOTS SORTANTS POUR MARCHEPIED PRO



Réf	Code	CR	€ HT
09007150	<b>2272546</b>	F24	<b>28,77</b>

ÉCHELLE

ATTACHE-ÉCHELLE

Couvrent des hauteurs d'échelles repliée de 8,7 à 28 cm (barreaux de galerie inclus).

Fonction antivol : 2 clés fournies.

Rapide et fiable.

Crochet d'ancrage en inox résistant à la corrosion.

Compatible avec les échelles de 40 kg maximum, 2 et 3 plans.

Livrées à la paire.



Largeur (mm)	Longueur (mm)	Réf	Code	CR	€ HT
475	140	380395	<b>1978853</b>	F74	<b>110,88</b>

TUBESCA-COMABI

CROCHET FAÎTAGE ÉCHELLE TOIT KLIPÉO

Avec roulettes. Diamètre 125mm.



Réf	Code	CR	€ HT
02453107	<b>1061502</b>	F24	<b>267,77</b>

TUBESCA-COMABI

ÉCHELLE DE TOIT MODULAIRE ALUMINIUM KLIPÉO

Verrouillage des plans. Marches biseautées pour le confort du genou, striées et antidérapantes. Garantie 5 ans.



H dépliée (m)	Nombre de marches	Réf	Code	CR	€ HT
7.33	3x5 + 2x3	02453633	<b>1061614</b>	F40	<b>1355,00</b>
6.9	3x6 + 2x4	02453625	<b>1061501</b>	F40	<b>1449,00</b>

TUBESCA-COMABI

### ÉCHELLE TRANSFORMABLE PLATINIUM 3 PLANS

En aluminium.  
Charge maxi : 150 kg.  
Échelons : 30 x 30 mm.  
Sabots enveloppants haute sécurité.  
Articulation en aluminium nervuré prise dans l'échelon, hyper résistante.  
Entraxe 280 mm.



H dépliée (m)	H de travail max (m)	Nombre de marches	Réf	Code	CR	€ HT
7.98	8.88	3x12	02443612	<b>2035531</b>	F40	<b>975,00</b>
6.86	7.76	3x10	02443610	<b>2035530</b>	F40	<b>813,00</b>
6.02	6.92	3x9	02443609	<b>2035529</b>	F40	<b>708,00</b>
5.18	6.08	3x8	02443608	<b>2035528</b>	F09	<b>693,94</b>
4.9	5.8	3x7	02443607	<b>2035527</b>	F09	<b>596,86</b>

TUBESCA-COMABI

### ÉCHELLE SIMPLE ALUMINIUM PLATINIUM

Entraxe 280 mm.  
Échelons 30 x 30 mm.  
Sabots enveloppants.  
Option crochet.  
Charge maxi 150 kg.  
Garantie 5 ans



H dépliée (m)	H de travail max (m)	Nombre de marches	Réf	Code	CR	€ HT
5.77	6.67	20	02410220	<b>2035542</b>	F09	<b>498,74</b>
4.94	5.84	17	02410217	<b>2035541</b>	F09	<b>404,72</b>
4.65	5.55	16	02410216	<b>2035540</b>	F09	<b>332,16</b>
4.09	4.99	14	02410214	<b>2035539</b>	F40	<b>271,00</b>
3.53	4.43	12	02410212	<b>2035538</b>	F09	<b>227,91</b>
2.97	3.87	10	02410210	<b>2035537</b>	F40	<b>171,00</b>
2.41	3.31	8	02410208	<b>2035536</b>	F09	<b>156,38</b>
2.13	3.03	7	02410207	<b>2035535</b>	F09	<b>145,14</b>
1.85	2.75	6	02410206	<b>2035534</b>	F09	<b>129,79</b>

TUBESCA-COMABI

### ÉCHELLE TRANSFORMABLE PLATINIUM 2 PLANS

En aluminium.  
Charge maxi : 150 kg.  
Échelons : 30 x 30 mm.  
Sabots enveloppants haute sécurité.  
Articulation en aluminium nervuré prise dans l'échelon, hyper résistante.  
Entraxe 280 mm.  
Travail sur sol plat et en escalier 4 utilisations : simple, coulisse, transformable et rattrapage de niveau.  
Garantie 5 ans.



H dépliée (m)	H de travail max (m)	Nombre de marches	Réf	Code	CR	€ HT
6	6.9	2x12	02442612	<b>2035524</b>	F40	<b>653,00</b>
4.88	5.78	2x10	02442610	<b>2035523</b>	F40	<b>457,00</b>
4.6	5.5	2x9	02442609	<b>2035522</b>	F09	<b>434,36</b>
4.04	4.94	2x8	02442608	<b>2035521</b>	F40	<b>355,00</b>
3.48	4.38	2x7	02442607	<b>2035520</b>	F09	<b>352,59</b>
2.92	3.82	2x6	02442606	<b>2035519</b>	F09	<b>314,77</b>

HELDER PRO

### ÉCHELLE TÉLESCOPIQUE MULTIFONCTION JAGUAR 4X4

5 Utilisations - 24 positions en 1  
Multi usages et hauteur réglable.  
Charnières à blocage automatique et déverrouillables  
Bases évasées avec sabots antidérapants  
Ultra-compacte pour faciliter le transport et le stockage



H de travail max (m)	Réf	Code	CR	€ HT
4.24	JAG-4X4	<b>1245882</b>	F33	<b>322,43</b>

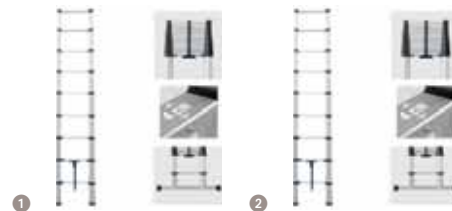

TUBESCA-COMABI

### ÉCHELLES TÉLESCOPIQUES X-SCOPIC

De 2,60 à 3,80 mètres, pour l'intérieur et l'extérieur, faciles à stocker et à transporter.

H dépliée (m)	H de travail max (m)	Largeur (mm)	Longueur (mm)	Nombre de marches	Réf	Code	CR	€ HT
3.8 ①	4.7	870	3800	13	00094738	<b>2923191</b>	F33	<b>299,41</b>
3.2 ①	4.7	810	3200	11	00094732	<b>2923190</b>	F33	<b>247,48</b>
2.6 ②	4.7	463	2600	9	00094726	<b>2923189</b>	F33	<b>201,65</b>

### ÉCHAFAUDAGE

TUBESCA-COMABI

#### ÉCHAFAUDAGE CROSS 180

En aluminium, dédié à un usage intensif sur sol plat ou dénivelé.  
Longueur 2,11 m, largeur 0.80 m.  
Plateau bac de 167 x 60 cm, montage en sécurité breveté.  
Roues de 200 mm revêtement antitraçe.  
Charge 200 kg



Hauteur de plancher (en m)	H de travail max (m)	Nombre de plateaux	Réf	Code	CR	€ HT
6.84	8.84	3	22404670	<b>1253670</b>	F41	<b>4468,25</b>

TUBESCA-COMABI

#### ÉCHAFAUDAGE X-TOWER

Très compact pour les transports dans un petit véhicule  
Déplacement sur 4 roues à blocage  
Roues réglables Ø 150 mm  
Plancher antidérapant 1,54 x 0,60 mètres, et trappe d'accès par l'intérieur  
Hauteur de travail 4 mètres



Hauteur de plancher (en m)	H de travail max (m)	Réf	Code	CR	€ HT
2	4	22405520	<b>1466278</b>	F40	<b>3445,00</b>
2.8	4.8	22405530	<b>1466279</b>	F40	<b>3984,00</b>

TUBESCA-COMABI

#### DIABLE DE CHARGEMENT X-TOWER

Diable facilitant le transport et permettant à une personne seule de faire le chargement de l'échafaudage X-TOWER dans un véhicule.



Réf	Code	CR	€ HT
20405100	<b>1466280</b>	F40	<b>343,00</b>



TUYAU



DÉVIDOIR AUTO REEL



Longueur (m)	Coloris	Réf	Code	CR	€ HT
20	Gris	2401 0000	<b>2276753</b>	F76	<b>184,56</b>



TUYAU PRIMABEL

Tuyaux d'arrosage souple multicouches, en PVC jaune. Plage de températures : -15°C à +60°C. Vente à la couronne.



Longueur (m)	Matière	Poids (en kg/m)	Pression de service (en bar)	Rayon de courbure (en mm)	Type	Coloris	Conditionnement	Ø ext. (mm)	Ø int. (mm)	Réf	Code	CR	€ HT
25	PVC	0.15	8	80	Tuyau eau PVC	Jaune	Couronne	18.6	15	116381	<b>029146A</b>	F76	<b>42,01</b>
25	PVC	0.23	6	100	Tuyau eau PVC	Jaune	Couronne	23.3	19	116400	<b>030086S</b>	F76	<b>62,83</b>
50	PVC	0.23	6	100	Tuyau eau PVC	Jaune	Couronne	23.3	19	194255	<b>030087D</b>	F76	<b>125,69</b>



TUYAUX ALIMENTAIRES TRICOCLAIR 25 M

Tuyaux de refoulement eau, air  
Plage de températures : -15°C à +60°C  
Applications : alimentation de machines et d'outillages en air comprimé, gaz, alimentaires, de certains produits chimiques  
Vente à la couronne  
Matière : PVC  
Pression de service (en bar) : 20



Longueur (m)	Matière	Poids (en kg/m)	Pression de service (en bar)	Rayon de courbure (en mm)	Type	Conditionnement	Ø ext. (mm)	Ø int. (mm)	Réf	Code	CR	€ HT
25	PVC souple	0.125	20	27	Tuyau eau PVC	Couronne	14	8	050106	<b>167515T</b>	F76	<b>1,75</b>
25	PVC souple	0.149	20	37	Tuyau eau PVC	Couronne	16	10	050117	<b>1214000</b>	F76	<b>2,00</b>
25	PVC souple	0.207	20	45	Tuyau eau PVC	Couronne	19	12	050128	<b>121401Z</b>	F76	<b>2,76</b>
25	PVC souple	0.225	20	50	Tuyau eau PVC	Couronne	20	13	050695	<b>121402K</b>	F76	<b>3,07</b>
25	PVC souple	0.29	20	60	Tuyau eau PVC	Couronne	23	15	050130	<b>121403V</b>	F76	<b>3,41</b>
25	PVC souple	0.363	20	85	Tuyau eau PVC	Couronne	28	20	050141	<b>121405R</b>	F76	<b>5,22</b>

RACCORDS ET ACCESSOIRES



PULVÉRISATEUR À GÂCHETTE

Pulvérisateur plastique d'intérieur à gâchette 1 litre. Réglable Spraymist. Bouteille translucide graduée. Embout réglable pour un jet fin ou une brume.



Contenance (l)	Réf	Code	CR	€ HT
1	4121P0000	<b>753256G</b>	F75	<b>6,24</b>



PULVÉRISATEUR POLYÉTHYLÈNE À POMPE

Pour solutions diluées acides ou alcalines, solvants, hydrocarbures, produits de pulvérisation agricole et de traitement du bois. Joints Viton.



Contenance (l)	Réf	Code	CR	€ HT
1.25	5102P0000	<b>141544A</b>	F75	<b>43,93</b>
5	55050000	<b>424622U</b>	F75	<b>80,62</b>
7	55070000	<b>124252T</b>	F75	<b>99,53</b>



RACCORD RÉPARATEUR

Raccord réparateur de tuyau. Pour réparer les tuyaux endommagés.



Matière	Diamètre nominal (mm)	Réf	Code	CR	€ HT
Plastique	15	2100P9000	<b>423826A</b>	F76	<b>3,25</b>



RACCORD STOP SOFT TOUCH

Raccord fin de tuyaux (diamètre 15 et 19 mm). Doux au toucher pour un confort accru. Extrémité flexible pour éviter toute déformation.



Matière	Diamètre nominal (mm)	Réf	Code	CR	€ HT
Polyéthylène	12,5 / 15	2055P0000	<b>1083896</b>	F76	<b>7,66</b>
Polyéthylène	19	2065P0000	<b>1083901</b>	F76	<b>8,54</b>

**TRICOFLEX**

**RACCORD FIN DE TUYAUX SOFT TOUCH**

Doux au toucher pour un confort accru. Extrémité flexible pour éviter toute déformation.



Matière	Diamètre nominal (mm)	Réf	Code	CR	€ HT
Polyéthylène	12,5 / 15	2050P0000	<b>1083902</b>	F76	<b>4,51</b>
Polyéthylène	19	2060P0000	<b>1083900</b>	F76	<b>7,04</b>

**TRICOFLEX**

**RACCORD DE ROBINET  
DIAMÈTRE : 20 X 27 MM**

Pour les robinets filetés extérieurs. Raccord de robinet (diamètre 20/27).



Réf	Code	CR	€ HT
2167P9000	<b>423818Q</b>	F76	<b>2,41</b>

**TRICOFLEX**

**RACCORD POUR ROBINET FILETÉ EXTÉRIEUR**

Raccord pour robinets filetés extérieurs Ø 20/27 et 15/21



Diamètre de filetage (en ")	Ø nominal (")	Dim.	Réf	Code	CR	€ HT
3/4	3/4	3/4"	2184P9240	<b>449387H</b>	F76	<b>5,95</b>

**TRICOFLEX**

**LANCE D'ARROSAGE POUR RACCORD RAPIDE**

Débit réglable du jet à une fine pulvérisation.



Réf	Code	CR	€ HT
2292P9000	<b>423817F</b>	F76	<b>8,06</b>

**TRICOFLEX**

**RACCORD ACCOUPLEUR DOUBLE MÂLE**

Permet de raccorder deux tuyaux.



Réf	Code	CR	€ HT
2291P9000	<b>423823T</b>	F76	<b>3,03</b>

**TRICOFLEX**

**PISTOLET MULTISPRAY**

Gâchette verrouillable on/off avec contrôle séparé du débit. Cinq types de jets : droit, conique, de remplissage rapide, plat et pluie fine.



Réf	Code	CR	€ HT
2676P0000	<b>1084123</b>	F76	<b>18,13</b>

**CLICK & COLLECT**



**SEULEMENT  
CHEZ TÉREVA !**

**VOTRE COMMANDE EST PRÊTE EN 10 MIN,  
PAS UNE DE PLUS !**

**JE COMMANDE**



SUR [tereva-direct.fr](http://tereva-direct.fr)

**10 MIN. APRÈS,**

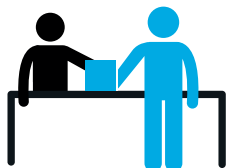

**JE RETIRE MA COMMANDE  
DANS L'AGENCE SÉLECTIONNÉE**

**PRIORITÉ**



**JE SUIS PRIORITAIRE  
À LA CAISSE**

[tereva-direct.fr](http://tereva-direct.fr)



# EPI

Protection de la tête.....	1120
Protections des mains.....	1124
Protection du corps.....	1126
Protection des pieds.....	1128
Hygiène - Sécurité.....	1129



Consultez votre Agence ou  
[tereva-direct.fr](http://tereva-direct.fr) pour connaître la  
disponibilité des produits  
ou vos prix nets\*

\*ouverture de compte obligatoire

PROTECTION DE LA TÊTE



**CASQUE CHANTIER OCÉANIC**

Casque "OCEANIC II" blanc en PE HD, coiffe en PE avec réglage standard, garniture frontale 37 cm.



Durée d'utilisation (mois)	Matière	Réglage de la coiffe	Visière	Aérations	Coloris	Réf	Code	CR	€ HT
36	Polyéthylène HD	Manuel	Standard	Oui	Bleu	564404	<b>076069B</b>	F07	<b>6,39</b>
36	Polyéthylène HD	Manuel	Standard	Oui	Blanc	564401	<b>076065J</b>	F07	<b>6,39</b>



**CASQUE DE CHANTIER CLASSIC 1100**

Calotte en HDPE. Coiffe en plastique, sans aération. Deux pattes d'attache pour jugulaire. Garniture de confort en tissu mousse absorbant la sueur. Visière longue. Réglage manuel.



Durée d'utilisation (mois)	Matière	Réglage de la coiffe	Visière	Aérations	Coloris	Réf	Code	CR	€ HT
60	HPDE	Manuel	Longue	Non	Blanc	S01CWC	<b>756597T</b>	F74	<b>6,37</b>
60	HPDE	Manuel	Longue	Non	Bleu	S01CBC	<b>757434W</b>	F74	<b>6,37</b>



**CASQUE DE CHANTIER IRIS 2**

Calotte en ABS moulée sous pression avec aérations réglables type BTP.

Coiffe en textile.

Avec lunette-masque de protection intégrée.

Réglage crémaillère

Durée d'utilisation : 48 mois.



Durée d'utilisation (mois)	Matière	Réglage de la coiffe	Visière	Aérations	Coloris	Réf	Code	CR	€ HT
48	ABS	Crémaillère	Courte	Oui	Blanc	0271C	<b>104303F</b>	F74	<b>42,27</b>



**CASQUE ÉLECTRICIEN E-MAN BLANC**

Double calotte en ABS avec la CRASHBOX. Coiffe intérieure en textile avec 6 points d'attache. Bandeau frontal en textile absorbant. Livré avec une jugulaire montagnarde à 4 points d'attache.



Durée d'utilisation (mois)	Matière	Coloris	Réf	Code	CR	€ HT
48	ABS	Blanc/Orange	EMAND-B-0	<b>1120750</b>	F74	<b>114,21</b>

PROTECTION AUDITIVE



**BOUCHONS ANTIBRUIT FUSION CORDÉS TAILLE L**

En élastomère thermoplastique (TPE). Tige centrale rigide pour une manipulation facile. Anneaux souples SoftFlanges pour le confort et l'adaptabilité. Un système de cordelette détachable unique.



Matière	Niveau d'atténuation (dB)	Type	Coloris	Cordés	Réf	Code	CR	€ HT
TPE	28	Bouchons d'oreille	Bleu	Oui	1011282	<b>048948U</b>	F74	<b>2,80</b>



**BOUCHONS ANTIBRUIT EARSOFT YELLOW NEONS**

Fabriqués à partir d'une mousse souple en polyuréthane à expansion lente.

Lorsqu'ils ont été insérés dans les oreilles, les bouchons reprennent leur forme et épousent parfaitement le conduit auditif.

SNR : 36 dB.



Matière	Niveau d'atténuation (dB)	Type	Coloris	Cordés	Réf	Code	CR	€ HT
Mousse de polyuréthane	36	Bouchons d'oreille	Blanc	Oui	ES0101	<b>508671Z</b>	F75	<b>35,09</b>



### ARCEAU ANTIBRUIT PERCAP

Bouchons d'oreilles en mousse de polyuréthane et arceau en polypropylène.  
Bouchons super doux positionnés à l'entrée du canal auditif.  
Peut se porter sur la tête, sous le menton ou derrière la nuque.



Niveau d'atténuation (dB)	Type	Coloris	Réf	Code	CR	€ HT
21.4	Pliable	Noir/Jaune	1005952	<b>000060</b>	F74	<b>3,15</b>



### BOUCHONS DE RECHANGE POUR ARCEAU ANTIBRUIT PERCAP

Bouchons d'oreilles en mousse de polyuréthane.



Matière	Niveau d'atténuation (dB)	Type	Coloris	Cordés	Réf	Code	CR	€ HT
<#9>Mousse de polyuréthane	24	Accessoires	Rose	Non	1005980	<b>020469Z</b>	F74	<b>2,07</b>



### CASQUE ANTIBRUIT CLARITY C1

Bloque les bruits mais vous aide à entendre les personnes qui vous entourent, ainsi que les alarmes et autres signaux d'alerte. Réglage facile de la hauteur par crans. Possède aussi la technologie de l'Air Flow Control.



Matière	Niveau d'atténuation (dB)	Poids (g)	Type	Coloris	Réf	Code	CR	€ HT
Plastique	25	194	Serre-tête	Bleu métallisé/Noir	1011142	<b>106760S</b>	F74	<b>24,15</b>

## PROTECTION DES YEUX



### LUNETTES DE PROTECTION VIPER

Monture en PC + nylon.  
Branches étirables.  
Oculaire en polycarbonate.  
Livrées avec un cordon ajustable.



Matière de l'oculaire	Réglage des branches	Teinte de l'oculaire	Traitement anti-UV	Traitements de l'oculaire	Coloris de la monture des lunettes	Réf	Code	CR	€ HT
Polycarbonate	Réglable	Incolore	Oui	Anti-buée - Anti-rayures	Bleu	VIPPSI	<b>5446280</b>	F74	<b>9,82</b>
Polycarbonate	Réglable	Fumé	Oui	Anti-rayures	Noir	VIPCF	<b>5298860</b>	F74	<b>9,28</b>



### SURLUNETTE ARMAMAX AX INCOLORE

Ecran monobloc avec protection latérale intégrée  
Protection sus-orbitale en polycarbonate, diminuant l'éblouissement et les reflets.  
Traitement antirayure  
Forme spécialement conçue pour le port de lunettes de vue



Matière de l'oculaire	Matière du joint	Réglage des branches	Teinte de l'oculaire	Traitements de l'oculaire	Réf	Code	CR	€ HT
Polycarbonate	Sans	Non	Incolore	Anti-rayures	1002221	<b>111633J</b>	F74	<b>7,41</b>

### LUNETTE-MASQUE SPERIAN LG20

Matière de l'oculaire	Teinte de l'oculaire	Traitements de l'oculaire	Réf	Code	CR	€ HT
Polycarbonate	Incolore	Anti-buée	1005507	<b>433970S</b>	F74	<b>2,54</b>



### LUNETTES DE PROTECTION HUSTLER

Lunettes de protection au look sportif. Protections latérales. Nez et branches antiglisse. Livrées avec un étui en microfibre.



Matière de l'oculaire	Teinte de l'oculaire	Traitement anti-UV	Traitements de l'oculaire	Coloris de la monture des lunettes	Réf	Code	CR	€ HT
Polycarbonate	Fumé	non	ASAF	Noir	HUSTPSF	<b>1216429</b>	F74	<b>12,23</b>



### LUNETTES DE PROTECTION TRACKER

Monture en nylon noir. Oculaire en polycarbonate, traitement Platinum. Mousse de confort, branches & tresse. Livrées avec un étui microfibre.



Matière de l'oculaire	Réglage des branches	Teinte de l'oculaire	Traitement anti-UV	Traitements de l'oculaire	Coloris de la monture des lunettes	Réf	Code	CR	€ HT
Polycarbonate	Bandeau élastiqué	Incolore	non	Anti-buée - Anti-rayures	Gris/Noir	TRACPSI	<b>1098079</b>	F74	<b>14,18</b>



### LUNETTES DE PROTECTION CONTOUR



Matière de l'oculaire	Teinte de l'oculaire	Traitement anti-UV	Traitements de l'oculaire	Coloris de la monture des lunettes	Réf	Code	CR	€ HT
Polycarbonate	Incolore	Oui	Anti-buée - Anti-rayures	Gris	CONTPSI	<b>891153H</b>	F74	<b>10,61</b>



### LUNETTES DE PROTECTION BANDIDO BANWPCC5

Entièrement composées de polycarbonate ultra-résistant, munies de protections latérales intégrées. Vision panoramique, avec traitement antirayure.



Matière de l'oculaire	Teinte de l'oculaire	Traitement anti-UV	Traitements de l'oculaire	Coloris de la monture des lunettes	Réf	Code	CR	€ HT
Polycarbonate	Teinte 5	non	AS	Noir	BANWPCC5	<b>1011778</b>	F74	<b>10,63</b>



### LUNETTES COVERSAL

Monture PVC grise. Face relevable avec filtre soudure minéral. Diamètre 50 mm.



Matière de l'oculaire	Réglage des branches	Teinte de l'oculaire	Traitement anti-UV	Traitements de l'oculaire	Coloris de la monture des lunettes	Réf	Code	CR	€ HT
Polycarbonate	Bandeau élastiqué	Soudure teinte 5	Oui	sans	Gris	COVRP5	<b>422692G</b>	F74	<b>11,47</b>



### MASQUE DE SOUDAGE VOLT

Masque électro-optique complet. Teinte variable 4/9-13. Serre-tête réglable 5 positions. Champ de vision : 96 x 39 mm. Écrans de garde intérieur et extérieur. Réglage du délai de retour à l'état clair.



Réglage de la coiffe	Type	Coloris du casque	Réf	Code	CR	€ HT
Oui	Masque de soudage	Noir	VOLTV	<b>1240548</b>	F74	<b>84,29</b>



### ÉCRAN DE GARDE CR39 105X50 INCOLORE

Oculaire CR39 105 x 50, anti-adhérent incolore.



Matière de l'écran	Teinte de l'écran	Traitements de l'écran	Type	Aérations	Coiffe	Réf	Code	CR	€ HT
Résine	Incolore	Anti-UV	Oculaire	Non	Sans	CR39110550	<b>164783X</b>	F74	<b>0,84</b>



### FILTRE DE SOUDAGE 105 X 50 MM

Oculaire minéral.



Teinte de l'écran	Type	Réf	Code	CR	€ HT
9	Verre	MP0910550	<b>1103260</b>	F74	<b>1,04</b>
10	Verre	MP1010550	<b>154793J</b>	F74	<b>1,04</b>
11	Verre	MP1110550	<b>154794U</b>	F74	<b>1,04</b>
12	Verre	MP1210550	<b>154795F</b>	F74	<b>1,04</b>
13	Verre	MP1310550	<b>164784I</b>	F74	<b>1,04</b>

PROTECTION RESPIRATOIRE



MASQUE JETABLE ANTI-POUSSIÈRE FFP2 AURA

Masques pliables à soupape.  
Étanches grâce à la barrette nasale souple qui s'ajuste au nez.  
Compatibles avec le port de lunettes grâce à la découpe limitant la formation de buée.  
Livrés dans un emballage individuel.



Matière	Soupape	Taille	Type	Classe de protection	Conditionnement libre	Réf	Code	CR	€ HT
Polypropylène	O	Universelle	Pliable	FFP2 NR D	10	K9322	060432K	F75	35,82



MASQUE JETABLE ANTI-POUSSIÈRE FFP3 AURA

Masques pliables à soupape.  
Étanches grâce à la barrette nasale souple qui s'ajuste au nez.  
Compatibles avec le port de lunettes grâce à la découpe limitant la formation de buée.  
Livrés dans un emballage individuel.



Matière	Soupape	Taille	Classe de protection	Réf	Code	CR	€ HT
Polypropylène	O	Unique	FFP3 NR D	K9332	060431Z	F75	71,36



MASQUE JETABLE ANTI-POUSSIÈRE FFP2 SPÉCIAL SOUDAGE

Conception coque avec coquille interne robuste dotée d'une couche de charbon actif. Soupape expiratoire 3M™ Cool Flow™ qui réduit la chaleur et l'humidité à l'intérieur du masque. Joint facial doux (9928).



Matière	Soupape	Taille	Type	Classe de protection	Conditionnement libre	Réf	Code	CR	€ HT
Polypropylène	N	Universelle	Coque	FFP2	10	K9925	060448E	F75	93,49



MASQUE EN TISSU C-AIR2 - CATÉGORIE 2 - BOÎTE DE 10

Matière	Soupape	Taille	Type	Classe de protection	Conditionnement libre	Réf	Code	CR	€ HT
Jersey - Coton - Polyester	N	Universelle	Masque tissu 3 plis	Catégorie 2	Boîte de 10	UNSC2 MT	3219839	Z00	4,25



MASQUE CHIRURGICAL - TYPE IIR - BOÎTE DE 50

Matière	Soupape	Taille	Type	Classe de protection	Conditionnement libre	Réf	Code	CR	€ HT
Polypropylène - Spunbond - Meltblown	N	Universelle	Masque 3 plis	Type IIR	Boite de 50	MASQUES BTE 50	3194438	Z00	40,50



MASQUE BARRIÈRE GRAND PUBLIC EN TISSU - CATÉGORIE 1 - SACHET DE 10

Matière	Soupape	Taille	Type	Classe de protection	Conditionnement libre	Réf	Code	CR	€ HT
Polycoton polaire	N	Universelle	Masque tissu 3 plis	Catégorie 1	Sachet de 10	COV/2CPCMP MARINE	3243371	300	3,60



PROTECTION DES MAINS



**GANTS DE TRAVAIL EN NITRILE BLACK MAMBA**

Conçu à partir de notre polymère de nitrile breveté sans poudre, offre une résistance aux produits chimiques ainsi qu'aux perforations, 3 fois supérieures aux gants en latex et en vinyle de même épaisseur.

Boîte de 100



Finition extérieure	Finition intérieure	Longueur (cm)	Taille des gants	Coloris	Réf	Code	CR	€ HT
-	-	30	L	Noir	904643	<b>1223451</b>	F08	<b>21,82</b>
-	-	30	XL	Noir	904644	<b>1223452</b>	F08	<b>21,82</b>



**GANTS ROCK & STONE WG-333**

Epaisseur globale (en mm)	Finition extérieure	Longueur (cm)	Taille des gants	Coloris	Réf	Code	CR	€ HT
1.4	Enduit	24	7	Gris	WG333071	<b>3320458</b>	F30	<b>6,04</b>
1.4	Enduit	25.5	8	Gris	WG333081	<b>3320459</b>	F30	<b>6,04</b>
1.4	Enduit	26.4	9	Gris	WG333091	<b>3320460</b>	F30	<b>6,04</b>
1.4	Enduit	27.5	10	Gris	WG333101	<b>3320461</b>	F30	<b>6,04</b>
1.4	Enduit	28.5	11	Gris	WG333111	<b>3320462</b>	F30	<b>6,04</b>



**GANTS THERMO LITE WG-320 - ORANGE**

Matière : Acrylique brossée et élasthanne, jauge 13 - Enduction : Double, Paume - En latex - Coloris : Orange/Noir - Normes : EN388:2016 2131X  
Gant avec une double enduction latex, L'acrylique offre un niveau d'isolation supplémentaire contre le froid



Finition extérieure	Taille des gants	Coloris	Réf	Code	CR	€ HT
Enduit	7	Orange/Noir	WG3200071	<b>3320473</b>	F30	<b>5,49</b>
Enduit	8	Orange/Noir	WG3200081	<b>3320474</b>	F30	<b>5,49</b>
Enduit	9	Orange/Noir	WG3200091	<b>3320475</b>	F30	<b>5,49</b>
Enduit	10	Orange/Noir	WG3200101	<b>3320476</b>	F30	<b>5,49</b>
Enduit	11	Orange/Noir	WG3200111	<b>3320477</b>	F30	<b>5,49</b>



**GANTS AQUA WG-318**

Entièrement revêtus de latex sur le dos de la main, ils protègent les mains contre l'eau. Offrent une excellente préhension et dextérité, tant pour les applications en milieu sec, humide ou aqueux, souplesse et confort.



Finition extérieure	Longueur (cm)	Taille des gants	Coloris	Réf	Code	CR	€ HT
Enduction double	27	8	Bleu/Noir	WG318081	<b>3320454</b>	F30	<b>4,81</b>
Enduction double	27	9	Bleu/Noir	WG318091	<b>3320455</b>	F30	<b>4,81</b>
Enduction double	27	10	Bleu/Noir	WG318101	<b>3320456</b>	F30	<b>4,81</b>
Enduction double	27	11	Bleu/Noir	WG318111	<b>3320457</b>	F30	<b>4,81</b>



**GANTS VERSATOUGH 23-201**

Support 100 % coton sans couture, jauge 13. Revêtement en PVC souple bleu. Surface rugueuse. Manchette thermo-soudée étanche. Longueur : 620 mm.

4542



Finition extérieure	Finition intérieure	Taille des gants	Coloris	Réf	Code	CR	€ HT
Sablée incrustée	Supportée	10	Bleu	23-201 T10	<b>992687Z</b>	F74	<b>17,16</b>



**GANTS ÉLECTRICIEN GLE36 CLASSE 1**

En latex naturel, utilisation avec surgants en cuir. Longueur : 360 mm. Bords coupés. 7 500 V, épaisseur 1,5 mm, Classe 1. Catégorie ACZ.



Taille des gants	Coloris	Réf	Code	CR	€ HT
9	Naturel	GLE36-1/09	<b>1176641</b>	F74	<b>54,70</b>
10	Naturel	GLE36-1/10	<b>1176642</b>	F74	<b>54,70</b>

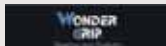

**GANTS DEXCUT WG-787**

Matière : Polyéthylène haute performance Tsunooga, fibre de verre et élasthanne.  
- Enduction : Simple, Paume  
- En nitrile  
- Coloris : Vert/Noir  
- Contact alimentaire  
- Normes : EN388:2016 4X42D

Epaisseur globale (en mm)	Finition extérieure	Longueur (cm)	Taille des gants	Coloris	Réf	Code	CR	€ HT
1.4	Enduction paume	26.4	9	Vert/Noir	WG787091	<b>3320470</b>	F30	<b>8,14</b>
1.4	Enduction paume	27.5	10	Vert/Noir	WG787101	<b>3320471</b>	F30	<b>8,14</b>
1.4	Enduction paume	28.5	11	Vert/Noir	WG787111	<b>3320472</b>	F30	<b>8,14</b>
1.4	Enduction paume	25.5	8	Vert/Noir	WG787081	<b>3320469</b>	F30	<b>8,14</b>

8,14 € HT





### GANTS ÉLECTRICIEN GLE36 CLASSE 0

En latex naturel, utilisation avec surgants en cuir. Longueur : 360 mm. Bords coupés. 1 000 V, épaisseur 1 mm, Classe 0. Catégorie ACZ.



Taille des gants	Coloris	Réf	Code	CR	€ HT
9	Naturel	GLE36-0/09	<b>081211N</b>	F74	<b>38,71</b>
10	Naturel	GLE36-0/10	<b>081213J</b>	F74	<b>38,71</b>



### GANTS DE TRAVAIL 1532 NAT/LR

En cuir pleine fleur de bovin.



Taille des gants	Coloris	Réf	Code	CR	€ HT
9	Naturel	1532 NAT / LR T9	<b>427646E</b>	F74	<b>3,46</b>
10	Naturel	1532 NAT / LR T10	<b>427658G</b>	F74	<b>3,46</b>
11	Naturel	1532 NAT / LR T11	<b>436212G</b>	F74	<b>3,46</b>



### GANTS VIBRAPROTECT

Tricotés 100 % coton. Enduction paume en blocs chloroprène noir. Coloris : noir. Longueur : 250 mm. Conformes à la norme ISO 10819 1996.

243



Taille des gants	Coloris	Réf	Code	CR	€ HT
9	Noir	VIBRAPROTECTT09	<b>1013301</b>	F74	<b>21,46</b>
10	Noir	VIBRAPROTECTT10	<b>1013302</b>	F74	<b>21,46</b>



### GANTS PROGEL - BLANC

En fleur de bovin naturelle. Coupe américaine. Pouce palmé et retour index. Doublure molleton. Serrage élastique.

2122



Finition intérieure	Longueur de la manchette (en cm)	Taille des gants	Coloris	Réf	Code	CR	€ HT
Tricot gratté	5	9	Blanc	NG3B1XXXXC004.09	<b>532015H</b>	F74	<b>9,46</b>
Tricot gratté	5	10	Blanc	NG3B1XXXXC004.10	<b>490467H</b>	F74	<b>9,46</b>
Tricot gratté	5	11	Blanc	NG3B1XXXXC004.11	<b>490538I</b>	F74	<b>9,46</b>

### ejendals

### GANTS TÉGÉRA 517 - NOIR/VERT

En cuir synthétique et polyester (dessus). Doublure hiver en polaire. Fermeture par Velcro. Index et bouts des doigts renforcés.

1121



Epaisseur globale (en mm)	Taille des gants	Coloris	Réf	Code	CR	€ HT
0.7	9	Noir/Vert	517 T9	<b>1271253</b>	F74	<b>12,44</b>
0.7	10	Noir/Vert	517 T10	<b>1271254</b>	F74	<b>12,44</b>
0.7	11	Noir/Vert	517 T11	<b>1271255</b>	F74	<b>12,44</b>



### GANTS U-FEEL WG-1855HY

Enduction paume/doigts - Tricot manchette - Matière : Polyester, jauge 18 - Matière de l'enduction : Nitrile

Gant idéal pour les manipulations de précision nécessitant une protection à la chaleur de contact.



Finition extérieure	Taille des gants	Coloris	Réf	Code	CR	€ HT
Enduit	7	Vert/Noir	WG1855HY071	<b>3320443</b>	F30	<b>4,54</b>
Enduit	8	Vert/Noir	WG1855HY081	<b>3320444</b>	F30	<b>4,54</b>
Enduit	9	Vert/Noir	WG1855HY091	<b>3320445</b>	F30	<b>4,54</b>
Enduit	10	Vert/Noir	WG1855HY101	<b>3320446</b>	F30	<b>4,54</b>
Enduit	11	Vert/Noir	WG1855HY111	<b>3320447</b>	F30	<b>4,54</b>



EN EXCLUSIVITÉ CHEZ **têrêva**

LA MARQUE DE TOUS LES PRODUITS DE LA SALLE DE BAINS

- ✓ Des produits design et performants
- ✓ Sans aucune concession sur le rapport qualité / prix
- ✓ La marque des professionnels au service des particuliers

**100% DES PRODUITS EN STOCK**

**têrêva**



**Vos produits essentiels**  
100% dispo en stock ou remboursés à 100%\*

\* Règlement complet sur [tereva-direct.fr](http://tereva-direct.fr).

PROTECTION DU CORPS



PANTALON RULER 1ATTUP - CHARCOAL/NOIR

Taille	Coloris	Réf	Code	CR	€ HT
0	Gris charcoal/Noir	1ATTUP62283T0 LA	1692394	F74	54,70
1	Gris charcoal/Noir	1ATTUP62283T1 LA	1692395	F74	54,70
2	Gris charcoal/Noir	1ATTUP62283T2 LA	1692396	F74	54,70
3	Gris charcoal/Noir	1ATTUP62283T3 LA	1692397	F74	54,70
0	Beige/Noir	1ATTUP6204T0 LA	1692387	F74	54,70
1	Beige/Noir	1ATTUP6204T1 LA	1692388	F74	54,70
2	Beige/Noir	1ATTUP6204T2 LA	1692389	F74	54,70
3	Beige/Noir	1ATTUP6204T3 LA	1692390	F74	54,70
4	Beige/Noir	1ATTUP6204T4 LA	1692391	F74	54,70
5	Beige/Noir	1ATTUP6204T5 LA	1692392	F74	54,70
6	Beige/Noir	1ATTUP6204T6 LA	1692393	F74	54,70
0	Noir/Gris/Noir	1ATTUP62988T0 LA	1692380	F74	54,70
1	Noir/Gris/Noir	1ATTUP62988T1 LA	1692381	F74	54,70
2	Noir/Gris/Noir	1ATTUP62988T2 LA	1692382	F74	54,70
3	Noir/Gris/Noir	1ATTUP62988T3 LA	1692383	F74	54,70
4	Noir/Gris/Noir	1ATTUP62988T4 LA	1692384	F74	54,70
5	Noir/Gris/Noir	1ATTUP62988T5 LA	1692385	F74	54,70
6	Noir/Gris/Noir	1ATTUP62988T6 LA	1692386	F74	54,70
0	Gris/Noir	1ATTUP62279T0 LA	1692373	F74	54,70
1	Gris/Noir	1ATTUP62279T1 LA	1692374	F74	54,70
2	Gris/Noir	1ATTUP62279T2 LA	1692375	F74	54,70
3	Gris/Noir	1ATTUP62279T3 LA	1692376	F74	54,70
4	Gris/Noir	1ATTUP62279T4 LA	1692377	F74	54,70
5	Gris/Noir	1ATTUP62279T5 LA	1692378	F74	54,70
6	Gris/Noir	1ATTUP62279T6 LA	1692379	F74	54,70



GENOUILÈRES MOUSSE KP3D

En mousses de copolymère, éthylène vinyle acétate et de polyoléfine. Forme ergonomique, confort au porteur remarquable. Hauteur : 240 mm. Longueur : 150 mm. Épaisseur : 20 mm.



Dimensions (L x l) (mm)	Épaisseur (mm)	Profondeur (mm)	Type	Coloris	Réf	Code	CR	€ HT
150x240	20	9999	Genouillères	Noir	KP3D240	1392690	F74	7,74



JEAN TRUCK 1XPRSJN - BLEU INDIGO

En 59 % coton et 41 % polyester, 320 g. Braguette zippée. Ceinture droite à passants. Réhausse dos jean. 2 poches cuisses plaquées à rabat, fermé par grippers. 1 poche revolver. Empiècement genoux préformés.



Taille	Coloris	Réf	Code	CR	€ HT
36	Bleu indigo	1XPRSJN617536 LA	1145576	F74	50,26
38	Indigo	1XPRSJN617538 LA	1145577	F74	50,26
40	Bleu indigo	1XPRSJN617540 LA	1145578	F74	50,26
42	Bleu indigo	1XPRSJN617542 LA	1145579	F74	50,26
44	Indigo	1XPRSJN617544 LA	1145580	F74	50,26
46	Indigo	1XPRSJN617546 LA	1145581	F74	50,26
48	Indigo	1XPRSJN617548 LA	1145582	F74	50,26
50	Indigo	1XPRSJN617550 LA	1145583	F74	50,26
52	Indigo	1XPRSJN617552 LA	1145584	F74	50,26
54	Indigo	1XPRSJN617554 LA	1145585	F74	50,26
56	Indigo	1XPRSJN617556 LA	1145586	F74	50,26
58	Indigo	1XPRSJN617558 LA	1145587	F74	50,26
60	Indigo	1XPRSJN617560 LA	1145588	F74	50,26



TEE-SHIRT FLANGE C190ATT - BEIGE/NOIR

En 100 % coton, 185 g/m.



Doubleure	Forme	Taille	Coloris	Réf	Code	CR	€ HT
Sans	T-shirt	S	Beige/Noir	C190ATT204S LA	1084510	F74	14,84
Sans	T-shirt	M	Beige/Noir	C190ATT204M LA	1084511	F76	14,84
Sans	T-shirt	L	Beige/Noir	C190ATT204L LA	1084512	F74	14,84
Sans	T-shirt	XL	Beige/Noir	C190ATT204XL LA	1084513	F74	14,84
Sans	T-shirt	2XL	Beige/Noir	C190ATT204XXL LA	1084514	F74	14,84



VESTE DE TRAVAIL LULEA

En Softshell 96 % polyester et 4 % élasthanne, face intérieure polaire 300 g/m. Fermeture par zip antifroid. 3 poches extérieures fermées par zip inversé. Taille : M-L-XL-XXL



Forme	Taille	Coloris	Réf	Code	CR	€ HT
Veste	M	Gris	LULE2GRTM	1413180	F74	45,28
Veste	L	Gris	LULE2GRGT	1413179	F74	45,28
Veste	XL	Gris	LULE2GRXG	1413181	F74	45,28
Veste	2XL	Gris	LULE2GRXX	1413182	F74	45,28
Veste	3XL	Gris	LULE2GR3X	1413183	F74	45,28



**KARIBAN**

**POLAIRE DE TRAVAIL FALCO K911 GRIS FONCÉ**

Doublure	Forme	Taille	Coloris	Réf	Code	CR	€ HT
Sans	Polaire	S	Gris foncé	K911_DARK GREY_S	<b>979246K</b>	F74	<b>21,55</b>
Sans	Polaire	M	Gris foncé	K911_DARK GREY_M	<b>979247V</b>	F74	<b>21,55</b>
Sans	Polaire	L	Gris foncé	K911_DARK GREY_L	<b>993737F</b>	F74	<b>21,55</b>
Sans	Polaire	XL	Gris foncé	K911_DARK GREY_XL	<b>979248G</b>	F74	<b>21,55</b>
Sans	Polaire	2XL	Gris foncé	K911_DARK GREY_XXL	<b>979249R</b>	F74	<b>21,55</b>



**KARIBAN**

**POLAIRE DE TRAVAIL FALCO K911 NOIR**

Doublure	Forme	Taille	Coloris	Réf	Code	CR	€ HT
Sans	Polaire	S	Noir	K911_BLACK_S	<b>979250C</b>	F74	<b>21,55</b>
Sans	Polaire	M	Noir	K911_BLACK_M	<b>979251N</b>	F74	<b>21,55</b>
Sans	Polaire	L	Noir	K911_BLACK_L	<b>979252Y</b>	F74	<b>21,55</b>
Sans	Polaire	XL	Noir	K911_BLACK_XL	<b>993738Q</b>	F74	<b>21,55</b>
Sans	Polaire	2XL	Noir	K911_BLACK_XXL	<b>979253J</b>	F74	<b>21,55</b>
Sans	Polaire	3XL	Noir	K911_BLACK_3XL	<b>1271595</b>	F74	<b>21,55</b>
Sans	Polaire	4XL	Noir	K911_BLACK_4XL	<b>1407940</b>	F74	<b>21,55</b>



**TABLIER DE SOUDEUR EN CUIR 90 X 70**

En croûte de bovin. Avec bavette. Serrage par lanière et boucle au cou et sur les côtés. Coutures fil aramide. Coloris : naturel.  
Dimensions : 90 x 70 cm.



Forme	Longueur (mm)	Taille	Coloris	Réf	Code	CR	€ HT
Tablier	900	Taille unique	Naturel	SOUDAT9070	<b>1140433</b>	F74	<b>18,45</b>



**GILET DE TRAVAIL JAUNE FLUO 545 ECO**



Forme	Grammage (en g/m²)	Taille	Coloris	Réf	Code	CR	€ HT
Gilet	120	Taille unique	Jaune fluo	GI545ECOJFTU	<b>1091276</b>	F74	<b>3,84</b>



**COMBINAISON JETABLE POLYPROPYLENE BLEUE 40GRS 40.201**

En non tissé polypropylène, 40 g/m. Fermeture à glissière. Capuche, taille et poignets élastiqués. Poche intérieure gauche.

Doublure	Forme	Grammage (en g/m²)	Longueur (mm)	Taille	Coloris	Réf	Code	CR	€ HT
Sans	Combinaison	40	1820	3	Bleu	40.201BM/03	<b>517006I</b>	F74	<b>3,27</b>
Sans	Combinaison	40	1880	4	Bleu	40.201BM/04	<b>517007T</b>	F74	<b>3,27</b>
Sans	Combinaison	40	1940	5	Bleu	40.201BM/05	<b>517008E</b>	F74	<b>3,27</b>



**COMBINAISON CLASSIC TYVEK® 500 XPRT**

À cagoule  
Fermeture éclair à rabat, élastiques à la capuche, poignets, chevilles, élastique à la taille  
Norme EN ISO 17491 type 6.  
Protection contre les particules (EN 1073-2:2002) dans la classe 2.

Doublure	Forme	Grammage (en g/m²)	Longueur (mm)	Taille	Coloris	Réf	Code	CR	€ HT
Sans	Combinaison	41	1700	1	Blanc	D14663953	<b>496235P</b>	F74	<b>9,06</b>
Sans	Combinaison	41	1760	2	Blanc	D14663967	<b>012817P</b>	F74	<b>9,06</b>
Sans	Combinaison	41	1820	3	Blanc	D14663977	<b>012818A</b>	F74	<b>9,06</b>
Sans	Combinaison	41	1880	4	Blanc	D14663986	<b>012819L</b>	F74	<b>9,06</b>
Sans	Combinaison	41	1940	5	Blanc	D14663997	<b>012820W</b>	F74	<b>9,06</b>
Sans	Combinaison	41	2000	6	Blanc	D14664003	<b>754891Z</b>	F74	<b>9,28</b>



Une livraison adaptée à vos besoins

Commande prête en 10 min, pas une de plus !

Livraison urgente J+1 avant 9h

Livraison standard 24h à 48h

Livraison personnalisée

SEULEMENT CHEZ TÈRÉVA !

PROTECTION DES PIEDS



CHAUSSURES DE SÉCURITÉ DASH WHEAT

Tige en cuir nubuck pleine fleur. Embout fibre de verre et semelle anti-perforation souple FAP. Sur-embout de protection injecté, sans-métal. Semelle en caoutchouc résistante à la chaleur jusqu'à 300°C.

S3

S3



Pointure	Réf	Code	CR	€ HT
40	63.318.0 P40	1791363	F74	147,16
41	63.318.0 P41	1791364	F74	147,16
42	63.318.0 P42	1791365	F74	147,16
43	63.318.0 P43	1791366	F74	147,16
44	63.318.0 P44	1791367	F74	147,16
45	63.318.0 P45	1791368	F74	147,16
46	63.318.0 P46	1791369	F74	147,16



CHAUSSURES DE SÉCURITÉ BLAZE KNIT NOIR/BLEU

Textile SAFETY KNIT tissé sans couture. Embout fibre de verre et semelle anti-perforation souple. Sur embout en protection TPU, sans métal. Semelle en caoutchouc résistante à la chaleur jusqu'à 300°C.

S3

S3



Pointure	Réf	Code	CR	€ HT
39	64.306.0 P39	1791370	F74	124,17
40	64.306.0 P40	1791371	F74	124,17
41	64.306.0 P41	1791372	F74	124,17
42	64.306.0 P42	1791373	F74	124,17
43	64.306.0 P43	1791374	F74	124,17
44	64.306.0 P44	1791375	F74	124,17
45	64.306.0 P45	1791376	F74	124,17
46	64.306.0 P46	1791377	F74	124,17
47	64.306.0 P47	1791378	F74	124,17



CHAUSSURES BASSES JAGGER B0180 - MARRON

Tige en cuir graissé hydrofuge, avec surembout de protection. Doublure antibactérienne. Intercalaire antiperforation non métallique. Embout de sécurité métallique. Semelle PU monodensité AirTech. Norme : S3 SRC.

S3



Pointure	Réf	Code	CR	€ HT
39	B0180 P39	1225045	F35	64,34
40	B0180 P40	1225046	F35	64,34
41	B0180 P41	1225047	F35	64,34
42	B0180 P42	1225048	F35	64,34
43	B0180 P43	1225049	F35	64,34
44	B0180 P44	1225050	F35	64,34
45	B0180 P45	1225051	F35	64,34
46	B0180 P46	1225052	F35	64,34
47	B0180 P47	1225053	F35	64,34
48	B0180 P48	1225054	F35	64,34



CHAUSSURES HAUTES GELDOLF B0186 - MARRON

Tige en cuir graissé hydrofuge, avec surembout de protection. Doublure SmellStop 100 % antibactérienne. Intercalaire antiperforation non métallique Fresh'n Flex. Embout de sécurité métallique. Semelle PU monodensité

S3



Pointure	Réf	Code	CR	€ HT
39	B0186 P39	1225055	F35	67,21
40	B0186 P40	1225056	F35	67,21
41	B0186 P41	1225057	F35	67,21
42	B0186 P42	1225058	F35	67,21
43	B0186 P43	1225059	F35	67,21
44	B0186 P44	1225060	F35	67,21
45	B0186 P45	1225061	F35	67,21
46	B0186 P46	1225062	F35	67,21
47	B0186 P47	1225063	F35	67,21



CHAUSSURES BASSES MARATHON B0677 - NOIR/BLEU



Pointure	Réf	Code	CR	€ HT
36	B0677 36	2954347	F35	77,51
37	B0677 37	2954348	F35	77,51
38	B0677 38	2954349	F35	77,51
39	B0677 39	2954350	F35	77,51
40	B0677 40	2954351	F35	77,51
41	B0677 41	2954352	F35	77,51
42	B0677 42	2954353	F35	77,51
43	B0677 43	2954353	F35	77,51
44	B0677 44	2954355	F35	77,51
45	B0677 45	2954356	F35	77,51
46	B0677 46	2954357	F35	77,51
47	B0677 47	2954358	F35	77,51
48	B0677 48	2954359	F35	77,51

# Click & Collect

SEULEMENT CHEZ TÉRÉVA !

JE COMMANDE

SUR [tereva-direct.fr](http://tereva-direct.fr)

10 MIN. APRÈS,

JE RETIRE MA COMMANDE  
DANS L'AGENCE SÉLECTIONNÉE

PRIORITÉ

JE SUIS PRIORITAIRE  
À LA CAISSE

tereva-direct.fr

SÉCURITÉ



**KIT ANTICHUTE ÉCHAFAUDAGE TITAN**

Harnais 1 point, enrouleur à sangle 2 mètres  
Enrouleur sangle 2 mètres avec boîtier en nylon  
Poulie composite absorbante  
Système de freinage  
Charge maximum d'utilisation : 136 kg (en point haut), 100 kg (en point bas)



Réf	Code	CR	€ HT
1031434	<b>1239627</b>	F74	<b>339,37</b>

**HARNAIS ANTICHUTE H-DESIGN**

2 points avec 2 ganses sternales et boucles manuelles sur la bavaroise et les cuissardes.



Nombre de points	Poids (g)	Taille	Réf	Code	CR	€ HT
2	1040	3	1032841	<b>1254725</b>	F74	<b>90,44</b>

**HARNAIS ANTICHUTE 2 POINTS TITAN**

2 points avec amarrage dorsal et sternal (2 ganses).



Nombre de points	Poids (g)	Taille	Coloris	Réf	Code	CR	€ HT
2	830	Unique	Bleu	1011891	<b>892926K</b>	F74	<b>54,17</b>



**KIT ANTICHUTE COUVREUR TITAN**

Harnais 2 points TITAN avec anneau dorsal et 2 boucles en sangle pour amarrage sternal. Coulisseau antichute TITAN avec support d'assurage de 10 m et longe de connexion de 30 cm.



Réf	Code	CR	€ HT
1011895	<b>747917L</b>	F74	<b>169,91</b>



**ENROULEUR À RAPPEL AUTOMATIQUE MINIMAXI - SANGLE AVEC ÉMÉRILLON**

sangle de longueur maximum 1,5 m. Équipé d'un absorbeur d'énergie et de 2 mousquetons. Extrêmement léger : 400 g.



Longueur (m)	Diamètre/Largeur (mm)	Réf	Code	CR	€ HT
1,2	17	1009055	<b>570047T</b>	F74	<b>206,27</b>



**LONGE DRISSE AVEC ABSORBEUR D'ÉNERGIE EDGE - 1/4 DE TOUR - MOUSQUETON G060 - 1,5 M**

Drisse : 11 mm.  
Gaine en polyester.  
Ame en polyamide. Longe : housse de protection pour absorbeur.  
Force de rupture de la corde : > 22 kN.  
Température maxi d'utilisation : -30°C à +50°C. 2 mousquetons : 17 et 65 mm.



Longueur (m)	Diamètre/Largeur (mm)	Réf	Code	CR	€ HT
1,5	11	1032376	<b>1254731</b>	F74	<b>116,57</b>



**MOUSQUETON À VIS EN ACIER 1018960**

Mousqueton à vis en acier ouverture 17 mm.



Réf	Code	CR	€ HT
1018960	<b>161541H</b>	F74	<b>8,93</b>



**MOUSQUETON ANTICHUTE CS20**

Fil d'acier, diamètre 10 mm. Ouverture 17 mm. Bague de verrouillage, fermeture 1/4 de tour automatique.



Réf	Code	CR	€ HT
1018963	<b>1225122</b>	F74	<b>17,73</b>



**EXTINCTEUR À EAU PULVÉRISÉE 6 LITRES**

L'eau pulvérisée avec additif est l'agent extincteur le plus utilisé dans les bureaux, locaux administratifs, scolaires et universitaires, musées, hôpitaux, exploitations rurales etc.



Type	Contenance	Réf	Code	CR	€ HT
Extincteur	6 l	0131030X	<b>079681F</b>	F74	<b>157,60</b>



**EXTINCTEUR CO2**

Extincteur CO2 2 ou 5 kg



Type	Contenance	Réf	Code	CR	€ HT
Extincteur	2 kg	0141087X	<b>339819P</b>	F74	<b>174,98</b>



**EXTINCTEUR À POUDRE 2 KG**

La poudre ABC est l'agent extincteur le mieux adapté aux risques industriels, solides, liquides et gazeux, éventuellement en présence de courant électrique. Avec support de transport.



Type	Contenance	Réf	Eco-mob	Code	CR	€ HT
Extincteur	2 kg	0121102A	1,80	<b>053900W</b>	F74	<b>80,24</b>



**EXTINCTEUR À POUDRE 6 KG**

La poudre ABC est l'agent extincteur le mieux adapté aux risques industriels, solides, liquides et gazeux, éventuellement en présence de courant électrique.



Type	Contenance	Réf	Code	CR	€ HT
Extincteur	6 kg	0121075X	<b>044660Q</b>	F74	<b>156,76</b>



**EXTINCTEUR À POUDRE 9 KG**

La poudre ABC est l'agent extincteur le mieux adapté aux risques industriels, solides, liquides et gazeux, éventuellement en présence de courant électrique.



Type	Contenance	Réf	Code	CR	€ HT
Extincteur	9 kg	0121079L	<b>044661B</b>	F74	<b>193,13</b>

Outillage à main  
Mesure et contrôle  
Outillage électroportatif  
Consommables électroportatif  
Droguerie Fixation  
Quincaillerie  
Soudure  
Equipment  
EPI



**PLAQUE EXTINCTEUR PHOTOLUMINESCENTE**



Réf	Code	CR	€ HT
1912360	<b>1222129</b>	F74	<b>5,11</b>



**TROUSSE DE SECOURS PLOMBIER CHAUFFAGISTE**



Trousse de secours souple en nylon 21 x 18 x 6 cm. 480g.

Matière	Poids (g)	Dim. (cm)	Réf	Code	CR	€ HT
Nylon	310	6	722 14 70	<b>1164494</b>	F74	<b>37,32</b>



**KIT DE CONSIGNATION GÉNÉRAL ÉLECTRIQUE ET DE FLUIDE MAINTKIT-FR**

Kit contenant les accessoires indispensables aux opérations de maintenance générale : set de 2 cadenas Zenex, bloque-disjoncteurs, accessoires de consignation universelle électrique et fluide, étiquettes de consignation



Réf	Code	CR	€ HT
MAINTKIT-FR	<b>1214059</b>	F74	<b>180,07</b>



**CHAÎNE PLASTIQUE ROUGE/BLANC N°8**

Fabriquée en injection continue sans soudure. Sac de 25 mètres.



Longueur (m)	Coloris signalétique	Réf	Code	CR	€ HT
25	Rouge et blanc	530102	<b>010883J</b>	F07	<b>60,14</b>



**RUBAN ROUGE/BLANC RUBAPRIX**

Rouge et blanc recto/verso, en polyéthylène. Bonne résistance à la tension et à l'étirement.



Longueur (m)	Matière	Symbole catégoriel	Coloris signalétique	Réf	Code	CR	€ HT
100	Polyéthylène	Avertissement	Rouge et blanc	RUBAP5RB50100P30	<b>062853R</b>	F74	<b>3,08</b>



**RUBANS RUBAPLAST**

En polyéthylène. Bonne résistance à la tension et à l'étirement.

Longueur (m)	Matière	Coloris signalétique	Réf	Code	CR	€ HT
100	Polyéthylène	Rouge et jaune	540309	<b>444045F</b>	F07	<b>3,88</b>



**BARRIÈRE SIGNALISATION PLASTIQUE**

Orange, en polypropylène. Formule très économique de balisage et de protection des chantiers, carrières, parcours sportifs, parkings.



Longueur (m)	Réf	Code	CR	€ HT
50	3319996	<b>079052C</b>	F74	<b>72,61</b>



**CÔNE DE SIGNALISATION**

En polyéthylène rouge et blanc. 2 bandes blanches sérigraphiées. Emboîtable.



Matière	Coloris signalétique	Réf	Code	CR	€ HT
Polyéthylène	Rouge	3225341	<b>0418400</b>	F74	<b>13,45</b>



**FARDIER SANS FEU CYLINDRIQUE BLANC AVEC BANDE ROUGE**

En polypropylène blanc. Bande horizontale rouge rétro-réfléchissante. Fixation par drisse nylon (résistant à 30 kg de traction).



Fixation	Matière	Symbole catégoriel	Coloris signalétique	Réf	Code	CR	€ HT
Drisse	Polypropylène	Avertissement	Rouge et blanc	510105	<b>0123300</b>	F07	<b>6,39</b>

**HYGIÈNE**



**MANCHE À BALAI COCO À VIS EN PIN**

Diamètre : 24 mm.

Longueur (mm)	Réf	Code	CR	€ HT
020120		<b>018448Y</b>	F40	<b>2,25</b>



**BALAI CANTONNIER ROUGE 60 CM**



Réf	Code	CR	€ HT
9139	<b>2207913</b>	F41	<b>13,85</b>



**BALAI CANTONNIER 80 CM**



Réf	Code	CR	€ HT
9141	<b>2207914</b>	F41	<b>19,19</b>



**MANCHE À BALAI CANTONNIER**

Diamètre : 28mm.



Longueur (mm)	Réf	Code	CR	€ HT
1400	040140	<b>1139174</b>	F40	<b>3,87</b>
1500	040150	<b>050279X</b>	F40	<b>4,36</b>



**BALAI USINE COCO 60 CM**



Réf	Code	CR	€ HT
9150	<b>2207916</b>	F41	<b>11,14</b>



**BALAI COCO 29 CM**



Réf	Code	CR	€ HT
9194	<b>2207918</b>	F41	<b>2,96</b>



### BALAYETTE COCO 3 RANGS



Réf	Code	CR	€ HT
9263	<b>2207921</b>	F41	<b>2,71</b>



### SERPILLÈRE GAUFRÉE ÉCRUE 50X50



Réf	Code	CR	€ HT
9560	<b>2207925</b>	F41	<b>2,73</b>



### PELLE À POUSSIÈRE MÉTAL LAQUÉ



Réf	Code	CR	€ HT
9735	<b>2207929</b>	F41	<b>5,01</b>



### PELLE POLYPROPYLÈNE



Réf	Code	CR	€ HT
9738	<b>2207930</b>	F41	<b>1,70</b>



### RACLETTE DE SOL RENFORCÉE

Double mousse de latex haute densité.

Coloris : havane.

Monture renforcée et douille en acier zingué.

Résiste aux produits détergents, aux huiles et aux graisses.

S'adapte sur manche type 2 et 3.



Dimensions (cm)	Réf	Code	CR	€ HT
	9702 45	<b>2207955</b>	F41	<b>7,75</b>
54	9702 54	<b>2207956</b>	F41	<b>9,06</b>
75	9702 75	<b>2207957</b>	F41	<b>12,46</b>



### KIT SECOURS ANTI-POLLUTION PRÊT À L'EMPLOI



Code	CR	€ HT
<b>1085250</b>	P48	<b>53,50</b>



### CHIFFONS D'ESSUYAGE

Chiffons d'essuyage, matière tee-shirt

Matière	Coloris essuyage	Conditionnement	Conditionnement essuyage	Code	CR	€ HT
Tee-shirt ①	Blanc		Sac	<b>1085245</b>	P48	<b>6,75</b>
Tee-shirt ②	Couleurs	Sac de 10kg	Sac	<b>1085243</b>	P48	<b>18,60</b>



### OUATE PRÉDÉCOUPÉE

Ouate prédécoupée 2 plis. Lot de 2 bobines.

Matière	Coloris essuyage	Cond.	Cond. essuyage	Dimensions	Code	CR	€ HT
Ouate blanche ①	Blanc	Lot de 2 bobines	Bobine prédécoupée	24 x 36 cm	<b>1085246</b>	P48	<b>22,60</b>
Ouate chamois ②	Chamois	Lot de 2 bobines	Bobine prédécoupée	26 x 30 cm	<b>1085247</b>	P48	<b>20,95</b>



### DISTRIBUTEUR BOBINE D'ESSUYAGE INDUSTRIEL BLANC DS5000

Distributeur sol en métal laqué pour bobine d'essuyage. Avec barre de coupe.



Type de distributeur	Coloris des distributeurs	Contenance	Réf	Code	CR	€ HT
Dévidoir sur pied avec barre de coupe	Blanc	1 rouleau	EP5000	<b>474651X</b>	F74	<b>34,78</b>



### LINGETTES IMPRÉGNÉES



Code	CR	€ HT
<b>1237875</b>	P48	<b>23,20</b>



### LINGETTES NETTOYANTES SCRUBS EN SEAU DE 72

Lingettes nettoyantes pré-imprégnées pour mains, outils ou surfaces souillées. Élaborées pour le nettoyage difficile des mains. Agissent rapidement pour détacher, dissoudre et absorber la saleté, les graisses et goudrons.



Dimensions (mm)	Parfum	Quantité	Coloris essuyage	Cond. essuyage	Réf	Code	CR	€ HT
240 x 320	Oui	72 formats	Bleu	Seau	042272	<b>893277X</b>	F04	<b>34,62</b>



### SAVON MICROBILLE SANS SOLVANT

Savon microbille sans solvant



Quantité	Type	Coloris du produit	Conditionnement	Code	CR	€ HT
1 litre	Gel	Orange	Bidon	<b>111576</b>	P48	<b>10,35</b>
3 L				<b>1085248</b>	P48	<b>24,85</b>



### SAVON MICROBILLE SOLVANTÉ



Quantité	Conditionnement	Code	CR	€ HT
4.5L	Bidon	<b>1085249</b>	P48	<b>20,29</b>



### CRÈME DE LAVAGE FAST ORANGE 3 L

Crème nettoyante naturelle et biodégradable, retire toutes les salissures, l'huile, les graisses, la suie, etc.. Contient de la poudre de pierre ponce ainsi que des adoucissants naturels



Parfum	Quantité	Type	Type de salissures	Coloris du produit	Cond.	Réf	Code	CR	€ HT
Agrumes	3 L	Crème	Fortes	Blanc	Bidon	035405	<b>422852Y</b>	F04	<b>47,60</b>



### POUBELLE PLASTIQUE

En PEBD injecté. Poubelle plastique de chantier très résistante. Livrée sans couvercle.



Matière	Contenance (l)	Réf	Code	CR	€ HT
PEBD	50	330303	<b>057534I</b>	F07	<b>26,22</b>
PEBD	75	330305	<b>057535T</b>	F07	<b>26,53</b>



### SAC À GRAVATS NOIR 70 LITRES - ROULEAU DE 25 SACS

Volume : 70 litres - Dimensions : 1000 x 500 mm - Matière : Polyéthylène



Largeur (cm)	Longueur (cm)	Matière	Contenance (l)	Code	CR	€ HT
50	100	Polyéthylène	70	<b>2975683</b>	P48	<b>15,30</b>

## HYGIÈNE - SÉCURITÉ



### CADENAS DE CONSIGNATION ROUGE ANSE 38 MM

Hauteur d'anse 38 mm Ecartement 20 mm Amagnétique Centre ouvrant avec étiquette



Hauteur de l'anse (en mm)	Nb de clés	Coloris signalétique	Réf	Code	CR	€ HT
38	1	Rouge	406KARED	<b>1115914</b>	F74	<b>27,67</b>

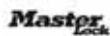

### BLOQUE-DISJONCTEUR MINI S2393

Permet d'interrompre le courant électrique à la source et protégeant ainsi l'employé de toute réactivation manuelle du courant électrique.

Verrouille la majorité des disjoncteurs européens et asiatiques.



Coloris signalétique	Réf	Code	CR	€ HT
Rouge	S2393	<b>1115904</b>	F74	<b>11,21</b>



### BLOQUE-DISJONCTEUR MINI S2390

Pour interrupteurs à écartement de 11 mm ou moins. Permet d'interrompre le courant électrique à la source et protégeant ainsi l'employé de toute réactivation manuelle du courant électrique.



Hauteur de l'anse (en mm)	Coloris signalétique	Réf	Code	CR	€ HT
11	Rouge	S2390	<b>1115901</b>	F74	<b>10,36</b>



### SAC POUBELLE

Sac poubelle 100 litres gris standard. Rouleau de 20 sacs.



Matière	Contenance (l)	Boitage/Conditionnement	Coloris	Code	CR	€ HT
Polyéthylène basse densité - standard	100	20 sacs	Noir	<b>1085251</b>	299	<b>3,62</b>
Polyéthylène basse densité - industrie	110	20 sacs	Noir	<b>1085252</b>	P48	<b>6,66</b>



### SAC POUBELLE RENFORCÉ 110 L

Contenance (l)	Code	CR	€ HT
110	<b>2975682</b>	P48	<b>7,80</b>



### SOLUTION DÉSINFECTANTE, BACTÉRICIDE ET VIRUCIDE HPCVIRUPAE



Contenance (l)	Réf	Code	CR	€ HT
5	TRVIRUPAE	<b>3208436</b>	299	<b>45,27</b>



### SOLUTION HYDROALCOOLIQUE HANDY CARE 100 ML



Parfum	Quantité	Type	Type de salissures	Coloris du produit	Cond.	Réf	Code	CR	€ HT
Alcoolisé	100 mL	Solution Hydro-alcoolique	Bactéricide, virucide	Incolore	Flacon 100 ml	TECALCOR 100ML	<b>3197716</b>	Z00	<b>2,50</b>



### LINGETTES NETTOYANTES DÉSINFECTANTES VIRUCIDES ET BACTÉRICIDES

Lingettes nettoyantes désinfectantes sans alcool pour toutes surfaces, très efficace, rapide et sans rinçage. Contact alimentaire avec ou sans rinçage. Seau de 145 grandes lingettes 20 x 30 cm pour environ 850 mètres carrés de nettoyage.



Réf	Code	CR	€ HT
L-LFDAS	<b>3243373</b>	Z00	<b>80,28</b>





**AÉROSOL DÉSINFECTANT VIRUCIDE**



Parfum	Quantité	Type	Type de salissures	Coloris du produit	Conditionnement	Réf	Code	CR	€ HT
Alcoolisé	500 mL	Solution désinfectante virucide bactéricide	Bactéricide, virucide	Incolore	Aérosol 500 ml	25323	<b>3246024</b>	Z00	<b>15,30</b>



**GEL HYDROALCOOLIQUE AVEC POMPE - FLACON DE 250 ML**



Quantité	Type	Type de salissures	Coloris du produit	Conditionnement	Réf	Code	CR	€ HT
250 mL	Solution Hydroalcoolique	Bactéricide	Incolore	Flacon 250 ml	130250	<b>3246021</b>	Z00	<b>3,20</b>



**SOLUTION HYDRO-ALCOOLIQUE - 1 OU 5 L**



Quantité	Type	Type de salissures	Coloris du produit	Conditionnement	Réf	Code	CR	€ HT
5L	Solution Hydroalcoolique	Bactéricide, virucide	Incolore	Bidon de 5L	NOT15	<b>3197642</b>	Z00	<b>40,00</b>



**SAC POUBELLE 100 L STANDARD - ROULEAU DE 20 SACS**

Sac poubelle polyéthylène 100 litres noir standard étanche et opaque. Pour tous déchets, PEBD recyclé et recyclable.



Code	CR	€ HT
<b>2975681</b>	P48	<b>4,60</b>

**Une offre complète pour gagner du temps**

CLIMATISATION

VENTILATION

THERMIQUE

PLOMBERIE

SANITAIRE

ÉLECTRICITÉ

PIÈCES DÉTACHÉES

OUTILLAGE & PROTECTION

[tereva-direct.fr](http://tereva-direct.fr)

**EN EXCLUSIVITÉ CHEZ têrêva**

**LA QUALITÉ ET LA TECHNICITÉ AU JUSTE PRIX**

- ✓ Une sélection de produits  
Plomberie, Chauffage et Électricité
- ✓ La qualité professionnelle au meilleur prix
- ✓ Des produits normés, performants et innovants

100% DES PRODUITS EN STOCK

# INDEX ALPHABÉTIQUE

## ABATTANT POUR WC

Bois composite .....	146
Bois réticulé .....	146
Double bois compressé .....	146
Double thermodur .....	146
Double thermoplastique .....	147
Double thermosouple .....	146
Fixations pour abattant .....	147
Simple bois réticulé .....	147

## ABRASIF

Abrasif .....	1076
---------------	------

## ACCESSOIRES TÉLÉPHONIE

Câble .....	836
Chargeur .....	836
Support .....	836

## ACCESSOIRES

Accessoires électriques .....	521
Accessoires hydrauliques .....	521
Ballon tampon chauffage .....	307
Régulation .....	314

## ACCESSOIRES COMPLÉMENTAIRES

Bonde de douche Aquance .....	29
Bonde de douche Ideal Standard .....	30
Bonde de douche Slim .....	30
Cache bonde pour receveur caniveau .....	30
Kit de réparation .....	30
Panneau mural .....	30

## ACCESSOIRES DE BAIGNOIRE

Cache-trou .....	19
Plaques insonorisantes .....	19
Robinet d'alimentation .....	170
Trappe de visite pour baignoire .....	19

## ACCESSOIRES DE CLIMATISATION

Entretien .....	369
Évacuation des condensats .....	359
Goulotte .....	361
Liaison frigorifique .....	359
Outils .....	365
Raccords frigorifiques .....	359
Supports .....	358

## ACCESSOIRES DE COLLECTIVITÉ

Distributeur d'essuie-mains .....	203
Distributeur de papier toilette WC .....	204
Distributeur de savon liquide .....	203
Figurine adhésive .....	205
Porte-balayette .....	205
Poubelle .....	204
Sèche-mains à air pulsé .....	203
Sèche-mains électrique .....	203

## ACCESSOIRES DE TOILETTE

### CLASSIQUE

Classique .....	149
-----------------	-----

## ACCESSOIRES POUR POMPE

### À CHALEUR

Accessoires .....	307
Ballon tampon .....	307

## ACCESSOIRES SOLAIRE

Antigel solaire .....	317
Purgeur .....	317
Soupape .....	317
Vase d'expansion .....	317

## ACCESSOIRES TOILETTE

Ensemble hygiénique .....	145
---------------------------	-----

## ACCESSOIRES VENTILATION

Bouche / entrée d'air / grille / gaine / conduit / accessoire .....	349
---	-----

## ADUCTION - SURPRESSION

Pompe de surface .....	518
Pompe immergée .....	519
Récupération d'eau de pluie .....	519
Surpresseur .....	518

## ADHÉSIF

Adhésif .....	1093
---------------	------

## ADOUCCISSEUR ET ANTI-TARTRE

Acc. de raccordement et d'entretien .....	1001
Adoucisseur domestique BWT .....	1001
Adoucisseur MB Expert .....	1002
Anti-tartre magnétique BWT .....	1002
Générateur UV .....	1002

## AÉROTHERMIE

Atlantic basse température .....	284
Atlantic hybride .....	287
Atlantic moyenne température .....	287
Auer haute température .....	291
Chaffoteaux et Maury basse température .....	288
Chappée basse température .....	289
Daikin basse température .....	292
Daikin haute température .....	296
Daikin moyenne température .....	294
De Dietrich basse température .....	297
De Dietrich hybride .....	300
Frisquet basse température .....	301
Stiebel Eltron basse température .....	301
Stiebel Eltron moyenne température .....	302

## ALARME INCENDIE

Alarme incendie type 4 .....	828
DAAF Détecteur habitat .....	827
Déclencheur et détecteur incendie .....	828
Détecteur monoxyde .....	827
Signalisation d'incendie .....	828

## ALARME INTRUSION RADIO

Gamme DELTA DORE .....	759
------------------------	-----

## ANALYSE DE L'EAU

Analyse de l'eau .....	1007
------------------------	------

## ANTENNE

Accessoire d'antenne .....	833
Amplificateur et distribution d'antenne .....	803
Antenne satellite .....	832
Antenne terrestre .....	832

## APPAREIL DE COLLECTIVITÉ ET SANTÉ CÉRAMIQUE

Bac et cuve à laver .....	179
Cuvette indépendante .....	121
Cuvette surélevée avec réservoir attenant .....	121
Cuvette surélevée indépendante .....	176
Cuvette suspendue .....	174
Cuvette suspendue rallongée .....	174
Lavabo collectif .....	173
Lavabo PMR .....	172
Pack WC surélevé .....	120
Poste d'eau .....	178
Siège à l'orientale .....	178
Stalle d'urinoir composable .....	177
Urinoir .....	177
Vidoir d'hôpital .....	178
Vidoir mural .....	178

## APPAREIL DE COLLECTIVITÉ SYNTHÈSE

Plan vasque .....	172
-------------------	-----

## APPAREILLAGE COMPLÉMENTAIRE

Barrette et borne de connexion .....	801
Cordon, rallonge, multiprise .....	802
Enrouleur .....	806
Fiche, socle, interrupteur et sortie de câble .....	789

## APPAREILLAGE DU BÂTIMENT ABB

Bloc différentiel .....	711
Coffret modulaire logement .....	708
Contacteur modulaire .....	714
Disjoncteur différentiel PH+N logement .....	711
Disjoncteur PDC > 6KA .....	711
Disjoncteur PH+N logement .....	709
Inter différentiel .....	709
Inter différentiel logement .....	709
Interrupteur général .....	709
Interrupteur horaire .....	712
Modulaire complémentaire .....	714
Peigne, borne .....	714
Prise de courant .....	714
Protection foudre et surtension SOULE .....	713
Télérupteur .....	712

## APPAREILLAGE DU BÂTIMENT HAGER

Auxiliaire de déclenchement .....	724
Bloc différentiel pour disjoncteur à bornes alignées .....	722
Bloc différentiel pour disjoncteur à bornes décalées .....	722
Coffret cache-borne .....	717
Coffret de communication .....	716
Coffret modulaire logement .....	715
Contacteur modulaire .....	730
Disjoncteur différentiel PH+N logement .....	719
Disjoncteur PDC < 6 kA .....	719
Disjoncteur PDC >= 6 kA à bornes décalées .....	719
Disjoncteur PH+N logement .....	718
Disjoncteur PDC >= 6kA à bornes alignées .....	721
Gaine technique du logement (GTL) .....	674
Inter-différentiel à bornes décalées .....	723
Inter-différentiel logement .....	718
Interrupteur horaire .....	712
Interrupteur sectionneur et inverseur .....	729
Modulaire complémentaire .....	731
Peigne, borne et cordon .....	725
Prise de courant .....	732
Protection foudre et surtension .....	724
Protection foudre et surtension SOULE .....	713
Télérupteur .....	712

## APPAREILLAGE DU BÂTIMENT LEGRAND

Cartouche / fusible .....	856
Coffret cache-bornes .....	746
Coffret de communication .....	746
Coffret modulaire logement .....	745
Contacteur modulaire .....	755
Coupe-circuit .....	751
Disjoncteur 1P+N DNX <sup>3</sup> logement .....	747
Disjoncteur différentiel DX <sup>3</sup> .....	747
Disjoncteur DX <sup>3</sup> PDC >= 6 kA .....	748
Gaine technique du logement (GTL) .....	675
Inter-différentiel logement .....	749
Interrupteur sectionneur .....	755
Minuterie et Interrupteur horaire .....	712
Modulaire complémentaire .....	755
Peigne, borne et cordon .....	750
Prise de courant .....	755
Protection foudre et surtension .....	749
Protection foudre et surtension SOULE .....	713
Télérupteur .....	712

## APPAREILLAGE DU BÂTIMENT SCHNEIDER

Bloc différentiel .....	737
Coffret cache-borne .....	733
Coffret modulaire logement et petit tertiaire .....	733
Contacteur modulaire .....	743
Disjoncteur différentiel .....	739
Disjoncteur IDT40 PDC < 6KA .....	734
Disjoncteur PDC >= 6KA .....	734
Disjoncteur PH+N logement resi 9 .....	733



# INDEX ALPHABÉTIQUE

Chappée condensation.....	244	Ariston.....	373	Crometta.....	104
De Dietrich accessoires.....	251	Atlantic chauffe-eau.....	372	Euphoria System.....	102
De Dietrich basse température.....	251	Atlantic Ventilation.....	373	Gary.....	101
De Dietrich condensation.....	248	Chaffoteaux et Maury.....	373	Kali.....	101
ELM Leblanc accessoires.....	253	Chappée.....	374	Oblo.....	106
ELM Leblanc basse température.....	253	De Dietrich.....	374	Olyos.....	104
ELM Leblanc condensation.....	252	Thermor.....	375	Opéra.....	106
Frisquet accessoires.....	257	<b>CHEMINÉE ISOLÉE DOUBLE PAROI</b>		Raindance.....	104
Frisquet basse température.....	256	Accessoires série DPY et DPZ.....	421	Smartcontrol.....	103
Frisquet condensation.....	255	Série DPY : Inox 304 / Inox 304.....	421	Sodi.....	102
Saunier Duval accessoires.....	260	Série DPZ : Inox 316 / Inox 304.....	421	Tempesta System.....	103
Saunier Duval basse température.....	259	<b>CHEMINÉE ISOLÉE DOUBLE PAROI -</b>		Thice.....	105
Saunier Duval condensation.....	258	<b>AUTRES ÉQUIPEMENTS</b>		Up.....	106
<b>CHAUDIÈRE SOL</b>		Accessoires de tubage.....	424	<b>COLONNE LIAISON LIBRE</b>	
Atlantic à équiper d'un brûleur.....	264	<b>CHEVILLAGE</b>		Kali.....	115
Atlantic accessoires.....	265	Cheville.....	1017	<b>COMMANDE ET PROTECTION MOTEUR</b>	
Atlantic fioul basse température.....	264	Scellement chimique.....	1017	Coffret départ moteur.....	856
Atlantic fioul condensation.....	263	<b>CIRCUIT DE CHAUFFAGE</b>		Contacteur industriel.....	857
Atlantic gaz condensation.....	262	Produit d'entretien Solutech - BWT.....	1001	Disjoncteur moteur.....	857
Auer condensation.....	265	Protection des circuits de chauffage.....	1007	Relais.....	857
Chappée à équiper d'un brûleur.....	268	Traitement des condensats.....	1005	<b>COMMANDE ET SIGNALISATION</b>	
Chappée accessoires.....	247	<b>CIRCULATEUR</b>		Bouton-poussoir et tournant.....	862
Chappée fioul basse température.....	267	Accessoires.....	434	Commutateur, interrupteur de proximité.....	862
Chappée fioul condensation.....	266	Chauffage collectif.....	430	Signalisation sonore.....	863
Chappée gaz condensation.....	265	Chauffage domestique.....	428	<b>COMPTEUR D'EAU ET D'ÉNERGIE</b>	
De Dietrich à équiper d'un brûleur.....	273	Eau chaude sanitaire.....	433	<b>THERMIQUE</b>	
De Dietrich accessoires.....	251	<b>CLIMATISEUR GAINABLE MONO-SPLIT</b>		Compteur 1ère prise.....	983
De Dietrich fioul basse température.....	272	Gainable mono-split Atlantic.....	1093	Compteur d'eau gros calibre.....	983
De Dietrich fioul condensation.....	271	Gainable mono-split Daikin.....	1093	Compteur divisionnaire.....	983
De Dietrich gaz condensation.....	270	<b>CLIMATISEUR MONO-SPLIT</b>		Compteur énergie thermique.....	441
ELM Leblanc gaz condensation.....	278	Mono-split Atlantic.....	321	<b>CONDUCTEUR NU</b>	
Frisquet accessoires.....	257	Mono-split Daikin.....	326	Câble cuivre nu 25 mm <sup>2</sup> .....	685
Frisquet gaz condensation.....	278	Mono-split De Dietrich.....	332	<b>CONDUIT ET GAINÉ</b>	
Saunier Duval gaz condensation.....	280	Mono-split Gree.....	332	Conduit ICTA.....	666
<b>CHAUFFAGE</b>		Mono-split Thermor.....	333	Conduit IRL.....	668
Accumulateur.....	601	<b>CLIMATISEUR MULTI-SPLITS</b>		Conduit préfilé.....	666
Aérotherme.....	601	Bi-split Atlantic/Fujitsu.....	321	Fixation tube.....	668
Câble chauffant.....	603	Multi-splits Atlantic.....	324	Gainé TPC.....	667
Convecteur.....	577	Multi-splits Daikin.....	327	<b>CONDUIT RECTANGULAIRE MÉTAL</b>	
Convecteur spécifique.....	577	Multi-splits De Dietrich.....	339	Chemin de câble fil.....	677
Infrarouge.....	602	<b>COFFRET ET TABLEAU MODULAIRE</b>		Chemin de câble tôle.....	677
Panneau rayonnant.....	575	Coffret encastré.....	708	Supportage chemin de câble.....	678
Radiateur électrique caloporteur.....	573	Coffret étanche.....	756	<b>CONDUIT RECTANGULAIRE PVC</b>	
Radiateur électrique sec.....	561	Coffret modulaire tertiaire <= 160 A.....	756	Gainé technique du logement (GTL).....	674
Rideau d'air chaud.....	602	Coffret pour chaufferie.....	758	Goulotte PVC.....	671
Sèche-mains.....	599	<b>COFFRET, ARMOIRE INFORMATIQUE</b>		Moulure.....	669
Sèche-serviettes.....	579	Accessoire.....	843	Protège-câble PVC et métal.....	675
Solutions connectées.....	347	Coffret réseau informatique.....	842	<b>CONNECTIQUE ET RACCORDEMENT</b>	
<b>CHAUFFE-EAU ÉLECTRIQUE</b>		Panneau de distribution.....	843	Bloc de jonction.....	861
Accessoires.....	394	Panneau et plastron.....	843	Embout de câblage.....	860
Ariston ACI.....	386	Tablette.....	843	Gainé thermorétractable.....	861
Ariston blindé.....	383	<b>COFFRET, ENVELOPPE ET ACCESSOIRE</b>		Outillage pour cosse.....	860
Ariston stéatite.....	385	<b>DE CÂBLAGE</b>		Prise industrielle.....	858
Atlantic ACI.....	381	Armoire et coffret polyester.....	855	Raccord et cosse.....	860
Atlantic blindé.....	378	Presse-étoupe et passe-fil.....	855	<b>CONTRÔLE D'ACCÈS</b>	
Atlantic stéatite.....	380	Répartiteur.....	855	Clavier code.....	818
Chaffoteaux et Maury blindé.....	386	<b>COLLECTEUR HYDROCÂBLÉ</b>		Gâche et ventouse.....	818
Chaffoteaux et Maury stéatite.....	387	Accessoires pour collecteur.....	966	Sonnerie et carillon.....	819
Clage.....	387	Collecteur.....	965	<b>CORDON ET CONNECTEUR</b>	
De Dietrich ACI.....	389	Collecteur à vannes.....	966	Connecteur et prise RJ.....	844
De Dietrich blindé.....	388	<b>COLONNE DE DOUCHE</b>		Cordon brassage.....	844
De Dietrich stéatite.....	389	<b>THERMOSTATIQUE</b>		Cordon péri-informatique.....	845
Thermor ACI.....	393	Aquario.....	106		
Thermor blindé.....	390	Bery.....	101		
Thermor stéatite.....	392	Ceratherm 100.....	103		
<b>CHAUFFE-EAU ET CHAUFFE-BAIN GAZ</b>		Croma.....	105		
Chaffoteaux et Maury.....	397				
ELM Leblanc.....	397				
Saunier Duval.....	398				
Styx.....	399				
<b>CHAUFFE-EAU THERMODYNAMIQUE</b>					
Accessoires.....	376				
Aldes.....	372				

## CUISINETTE

Complète.....	161
Domino électriques.....	162
Domino vitro.....	162
Recouvrement sans Domino.....	162
Recouvrement seul avec Domino.....	162
Réfrigérateur.....	162

## CUVE FIOUL

Accessoires cuve fioul.....	427
Réservoir plastique non enterré.....	426
Réservoir polyester enterré.....	427

## CUVETTE AU SOL ALIMENTATION INDÉPENDANTE

Cuvette classique.....	121
------------------------	-----

## CUVETTE AVEC RÉSERVOIR ÉQUIPÉ

Cuvette avec réservoir attenant.....	120
Cuvette surélevée avec réservoir attenant.....	121

## CUVETTE SUSPENDUE

Cuvette courte.....	125
Cuvette sans bride.....	123
Cuvette standard.....	121

## DÉTECTION

Détection.....	1055
----------------	------

## DISTRIBUTION ET PROTECTION DES CIRCUITS

Fusible et porte-fusible.....	856
Interrupteur sectionneur modulaire.....	856

## DIVERS OUTILLAGE ÉLECTROPORATIF

Divers outillage électroporatif.....	1065
--------------------------------------	------

## DOUCHE DE TÊTE ET BRAS DE DOUCHE

Accessoire de douche.....	107
Bras de douche.....	107
Douche de tête.....	107

## DOUCHETTE

Bery.....	110
Colibri.....	111
Euphoria.....	110
Hydrostyle.....	111
Idealrain.....	110
Kali.....	110
Sodi.....	110
Tempesta.....	110

## DROGUERIE

Aérosol et produit de maintenance.....	1082
Droguerie divers.....	1092
Marquage.....	1091
Mastic colle.....	1085
Peinture.....	1083
Produit chimique.....	1084

## EAU DE BOISSON

Eau de boisson.....	1007
---------------------	------

## ÉCLAIRAGE DE SÉCURITÉ

Accessoire bloc de secours autonome.....	831
BAEH.....	829
BAES d'ambiance.....	829
BAES d'évacuation.....	830
Bloc phare.....	830
Télécommande.....	831

## ÉCLAIRAGE PORTATIF

Torche, frontale, baladeuse et projecteur.....	654
--	-----

## ÉLECTROZINGUÉ À SERTIR STEELPRES®

Electrozingué à sertir STEELPRES®.....	940
--	-----

## ÉQUIPEMENT CIRCUIT

### D'EAU CHAUDE SANITAIRE

Anti-siphonage.....	405
Groupe de sécurité.....	404
Limiteur de température.....	405
Raccord diélectrique.....	405
Réducteur de pression.....	405
Soupape de sécurité.....	404
Vase d'expansion sanitaire.....	404

### ÉQUIPEMENT COMPLÉMENTAIRE

Séparation pour urinoir en céramique.....	180
Séparation pour urinoir/WC en stratifié.....	180
Siphon d'urinoir et siège à la turque.....	181

### ÉQUIPEMENT D'ATELIER

Chauffage.....	1110
Compresseur.....	1110
Groupe électrogène.....	1111

### ÉQUIPEMENT SPÉCIFIQUE

#### ÉLECTRIQUE

Collier de câblage et d'installation.....	850
Divers équipements spécifiques électricité.....	853
Fixation plastique pour câble.....	852
Pince à collier.....	852
Pince à sertir.....	860
Tirage de câble et fil.....	853

#### ESPACES VERTS

Espaces verts.....	1067
--------------------	------

### ÉVIER DE SYNTHÈSE

À encastrer Cristadur.....	155
À encastrer Cristalite et Fraganit.....	153
À encastrer Naturalite et Fradeko.....	155
À poser Fradeko.....	156
À poser Fradura.....	156
À poser SMC.....	156

### ÉVIER GRÈS

À encastrer.....	152
À poser.....	152
D'appoint.....	153

### ÉVIER INOX

À encastrer Inox lisse.....	157
À encastrer Inox-Dekor.....	156
À encastrer MicroDekor.....	156
À poser Inox.....	157

### FILTRATION

Anti-tartre magnétique.....	1005
Corps de filtre et cartouche filtrante.....	1002
Filtre.....	1004
Filtre de boisson.....	1005
Sel pour adoucisseur.....	1004

### FILTRE GAZ

Filtre gaz.....	999
-----------------	-----

### FIXATION

Chevillage.....	1017
Collier.....	1012
Fixation de lavabo.....	1018
Fixation de WC ou de bidet.....	1018
Fixation divers.....	1099
Scellement.....	1017
Visserie.....	1095

### FIXATION APPAREIL SANITAIRE

Fixation appareil sanitaire.....	1018
----------------------------------	------

### FIXATION DE TUYAUTERIE

Fixation de tuyauterie.....	1011
-----------------------------	------

### FIXATION WALRAVEN

Colliers.....	1013
Fixation en toiture.....	1016
RapidRail.....	1013
RapidStrut.....	1014
Supportage divers.....	1012

### FLEXIBLE DE DOUCHE

Comfortflex.....	113
Double agrafage chromé.....	112
Hydrostyle.....	113
Isiflex.....	113
Métallique chromé.....	112
Néoflex.....	113
PVC satiné.....	112
Relaxflex chromé.....	112
Rotaflex chromé.....	112
Silverflex satiné.....	113
Valentin.....	113
Valflex.....	113

### FORET - BURIN

Burin.....	1072
Foret acier HSS.....	1073
Foret béton.....	1070
Foret bois.....	1074
Foret verre.....	1074

### GAINÉ

Gaine.....	989
------------	-----

### GAINÉ FLEXIBLE ET ACCESSOIRES

Gaine accordéon.....	413
Tubage Inox.....	411

### GARNITURE DE DOUCHE

Croma.....	112
Crometta.....	112
Hydrostyle.....	112
Idealrain.....	111
Kali.....	111
Raindance.....	112
Sodi.....	111
Tempesta.....	111

### GAZ BUTANE - PROPANE

Accessoires butane et propane.....	994
Détendeur - Inverseur butane.....	993
Détendeur - Limiteur propane.....	993
Flexible GPL.....	993

### GAZ NATUREL ET PROPANE PAR RÉSEAU

Accessoires spéciaux ROAI (JPG).....	996
Boîte de protection.....	441
Coffret détente.....	997
Compteur.....	999
Crosse.....	998
Flexible gaz naturel.....	996
Joint pour compteur Aramide (sans amiante).....	999
Raccord à braser pour tube cuivre.....	996
Raccord à souder pour tube acier.....	996
Raccord spécifique.....	996
Régulateur.....	997
Robinet 1/4 de tour.....	994
Robinet poussoir à sécurité «coup de poing».....	997
Vanne à boisseau sphérique Venus en laiton.....	994

### GÉOTHERMIE

De Dietrich PAC Eau / Eau.....	304
Stiebel Eltron PAC Eau / Eau.....	301

### GRILLE D'AÉRATION

Grille d'aération.....	222
------------------------	-----

# INDEX ALPHABÉTIQUE

## GRILLE ET TRAPPE

Entrée d'air aéraulique universelle .....	915
Grille à sceller diverse .....	915
Grille à visser ou à coller diverse .....	542
Grille d'aération .....	914
Grille d'aération «spéciale façade» .....	542
Grille d'aération à visser - persienne .....	914
Grille d'aération à visser - persienne renforcée .....	914
Grille et trappe .....	914
Grille gaz .....	542

## HABILLAGÉ DE BAIGNOIRE

Habillage à carrelé .....	16
Habillage en mélaminé .....	16

## HORS SYSTÈME

Accessoires de pose .....	467
Collecteur .....	464
Régulation .....	240
Tube PER .....	464

## HYGIÈNE - SÉCURITÉ

Hygiène .....	1130
Hygiène - Sécurité .....	1132
Sécurité .....	1129

## INOX À SERTIR INOXPRES®

Inox à sertir INOXPRES® .....	942
-------------------------------	-----

## INSPECTION

Inspection .....	1056
------------------	------

## INSTALLATION DE MACHINE À LAVER

Applique pour robinet MAL .....	222
Canne de vidange MAL .....	221
Clapet anti-retour PVC .....	221
Entonnoir PVC .....	221
Manchette de rénovation souple .....	221
Robinet d'alimentation .....	221
Siphon d'évacuation .....	220
Tuyau d'alimentation .....	222

## KIT DE FIXATION

Kit de fixation .....	966
-----------------------	-----

## LAME DE SCIE

Lame d'outils oscillants .....	1080
Lame de scie sabre .....	1078
Lame de scie sauteuse .....	1079

## LAVABO ET COLONNE

Lavabo d'angle .....	65
Lavabo simple .....	173

## LAVE-MAINS

Lave-mains avec meuble .....	129
Lave-mains d'angle .....	131
Lave-mains de face .....	129

## LAVE-MAINS HYGIÈNE

Lave-mains hygiène inox .....	179
-------------------------------	-----

## LIAISON PRÉ-ISOLÉE ENTERRÉE

Liaison enterrée .....	440
------------------------	-----

## LUMINAIRE D'EXTÉRIEUR DÉCORATIF

Éclairage solaire .....	649
Encastré .....	648
Projecteur .....	647
Spot .....	648

## LUMINAIRE D'EXTÉRIEUR FONCTIONNEL

Hublot .....	639
Projecteur .....	647

## LUMINAIRE D'INTÉRIEUR DÉCORATIF

Accessoire pour spot .....	639
Bandeau LED .....	640
Plafonnier .....	639
Spot .....	634
Spot à composer .....	636
Suspente .....	640

## LUMINAIRE D'INTÉRIEUR FONCTIONNEL

Downlight .....	642
Luminaire encastré .....	644
Luminaire étanche .....	646
Réflecteur .....	646
Réglette d'éclairage .....	642

## MANUTENTION - LEVAGE

Accessoires .....	1112
Manutention .....	1111

## MÉCANISME ET FLOTTEUR DE CHASSE

Mécanisme avec robinet flotteur .....	138
Mécanisme seul .....	139
Robinet flotteur .....	140

## MÉLANGEUR

Costa L - Têtes à clapet .....	167
Costa S - Têtes céramique .....	167
Delabie - Têtes à clapet .....	168
Niagara .....	168
Niagara - Têtes à clapet .....	97
Ulysse - Têtes à clapet .....	167
Ulysse - Têtes céramique .....	167

## MÉLANGEUR DE RÉNOVATION

Rénov' 2000 - Têtes à clapet .....	98
Rénovalux - Têtes à clapet .....	98
Rénovalux - Têtes céramique .....	97

## MESURE

Mesure à main .....	1054
Télémètre .....	1055

## MESURE ÉLECTRIQUE

Accessoire pour mesure portable .....	849
Caméra thermique .....	849
Contrôleur de terre et d'isolement .....	848
Humidimètre .....	849
Multimètre .....	849
Pince multimètre .....	849
Testeur électrique .....	848
Thermomètre .....	849

## MEUBLE À COMPOSER LIGNE FIRST

Meuble First à portes .....	58
Meuble First à tiroirs .....	58
Miroir First .....	129

## MEUBLE À COMPOSER LIGNE MEDIA

Colonnes .....	60
Meuble Media à portes .....	58
Meuble Media à tiroirs .....	58
Miroir Media .....	60
Pieds .....	60

## MEUBLE À COMPOSER ULYSSE

Colonne Ulysse .....	62
Meuble et sous plan Ulysse à poser .....	62
Meuble et sous plan Ulysse sur pieds .....	61
Meuble et sous plan Ulysse suspendu .....	61
Miroir Ulysse .....	62

## MEUBLE COMPLET CAST

Meuble complet Cast .....	61
---------------------------	----

## MEUBLE DE CUISINE

Meuble .....	162
--------------	-----

## MEUBLE SOUS-ÉVIER MÉLAMINÉ

Dépliant .....	159
En kit .....	159
Lave-vaisselle .....	160
PMR .....	161

## MEUBLE SOUS-ÉVIER MÉTAL

Dépliant .....	161
----------------	-----

## MEUBLE VICTORIA BASIC

Ensemble Victoria Basic .....	62
Pieds .....	62

## MEULEUSE

Meuleuse .....	1062
----------------	------

## MIROIR

Miroir orientable .....	212
-------------------------	-----

## MIROIR INDÉPENDANT

Miroir indépendant .....	63
--------------------------	----

## MIROITERIE

Etagère verre .....	150
Miroir rectangulaire .....	150

## MISE À LA TERRE

Borne et liaison équipotentielle .....	706
Piquet de terre .....	706

## MITIGEUR À ENCASTRER GROHE

Rapido .....	78
--------------	----

## MITIGEUR À ENCASTRER HANS GROHE

Ibox .....	78
------------	----

## MITIGEUR DE RÉNOVATION

Rénov' 2000 .....	97
Rénovalux .....	97

## MITIGEUR MÉCANIQUE

Acquarelli .....	92
Acquario .....	166
Aléo .....	167
Bauloop .....	164
Bery .....	163
Brive .....	95
Concetto .....	164
Essence .....	164
Eurocube .....	86
Eurodisc Cosmo .....	86
Eurosmart .....	164
Eurosmart Cosmo .....	88
Eurosmart Cosmopolitan .....	164
Eurostyle Cosmo .....	87
Eurostyle Cosmopolitan .....	164
Focus .....	165
Gary .....	84
Grohe Blue Home .....	163
Indi .....	84
July .....	167
Kali .....	163
Khéops .....	165
Kheops .....	89
L20 .....	166
Logis .....	166
Metris .....	91
Minta .....	164
Monodin .....	94
Novus .....	92
Okyris .....	165
Olyos .....	165
Polo .....	166
Sodi .....	163
Talis .....	91
Talis select .....	91
Targa .....	166
UP .....	92
Victoria .....	166

## MITIGEUR THERMOSTATIQUE

Acquario .....	84
Bery.....	79
Ceratherm 100.....	81
Croma.....	82
Crometta.....	82
Ecostat 1001 .....	83
Gary.....	79
Grohtherm 1000 .....	80
Grohtherm 1000 Perf .....	81
Grohtherm 2000 .....	80
Grohtherm 800 .....	81
Grohtherm 800 Cosmo.....	81
July.....	83
Kali .....	80
Khéops .....	82
Okyris .....	82
Olyos .....	82
Polo .....	83
Precitherm .....	82
Sodi.....	80
T500.....	83
Tyko.....	84
Up.....	83

## NETTOYAGE ET ASPIRATION

Aspirateur .....	1113
Nettoyeur eau chaude.....	1114
Nettoyeur eau froide .....	1114

## NIVEAU

Niveau à bulles .....	1053
Niveau laser .....	1053

## OBJET CONNECTÉ

Objet connecté.....	837
---------------------	-----

## ONDULEUR

Onduleur .....	846
----------------	-----

## OUTILLAGE GÉNÉRAL

Clé.....	1023
Coupe - Sciage .....	1030
Martellerie .....	1032
Pince .....	1025
Rangement.....	1032
Vissage.....	1028

## OUTILLAGE MAÇON

Outillage maçon.....	1034
----------------------	------

## OUTILLAGE PLOMBIER

Cintrage.....	1040
Coupe - Sciage - Ebavurage .....	1045
Etabli .....	1046
Maintenance .....	1046
Raccordement - Assemblage .....	1041
Serrage.....	1039

## PACK ENCASTRÉ

Pack encastré.....	78
--------------------	----

## PACK WC AU SOL

Pack WC classique.....	118
Pack WC d'angle.....	119
Pack WC gain de place.....	119
Pack WC sans bride .....	117
Pack WC surélevé .....	119
Pack WC surélevé sans bride .....	119

## PARE-BAIGNOIRE

Atout 1 volet .....	17
Ixia.....	17
Pyra.....	17
Yuca.....	17

## PAROI DE DOUCHE FERMÉE

Atout 3 - Battante accès de face .....	44
Atout 3 - Coulissante 1/4 de rond.....	45
Atout 3 - Coulissante accès d'angle .....	45
Atout 3 - Paroi fixe .....	45
Atout 3 - Pivotante accès de face.....	44
Django - Pivotante accès de face .....	43
Ixia - Battante accès face.....	41
Ixia - Pivotante accès d'angle.....	41
Ixia - Pivotante accès de face.....	41
Jazz Plus Classique - Battante accès de face .....	43
Jazz Plus Classique - Coulissante 1/4 de rond .....	42
Jazz Plus Classique - Coulissante accès de face.....	42
Jazz Plus Classique - Pivotante accès de face.....	42
Jazz Plus Classique - Pliante accès de face .....	42
Jazz Plus Classique ou Extensible - Paroi fixe.....	43
Pyra - 1/4 de rond accès de face .....	41
Pyra - Battante accès de face .....	40
Pyra - Coulissante accès d'angle .....	40
Pyra - Coulissante accès de face .....	40
Pyra - Paroi fixe .....	41
Pyra - Pivotante accès de face.....	40
Pyra - Profilé.....	41
Smart Design - Porte pivotante accès de face .....	46
Smart Express - Paroi fixe.....	46
Smart Express - Porte coulissante accès d'angle .....	46
Smart Express - Porte coulissante accès de face .....	46
Smart Express - Porte pivotante accès de face .....	45
Tyxo - Battante accès de face .....	44
Tyxo - Coulissante accès d'angle .....	44
Tyxo - Coulissante accès de face .....	44
Tyxo - Paroi fixe .....	44
Tyxo - Pivotante accès de face.....	44
Young 2 - Paroi fixe.....	46
Young 2 - Porte battante accès de face .....	46
Young 2 - Porte pivotante accès de face.....	46

## PAROI DE DOUCHE FERMÉE EXTENSIBLE

Jazz - Accessoires .....	47
Jazz Extensible - Coulissante accès de face .....	47
Jazz Extensible - Pivotante accès de face .....	47
Young 2 - Porte pivotante accès de face.....	47

## PAROI DE DOUCHE OUVERTE - WALK-IN

Django - Accessoires .....	39
Django - Walk-in Paroi fixe pour montage seul .....	39
Ixia - Walk-in accessoires .....	37
Ixia - Walk-in paroi fixe .....	36
Jazz Plus - Style loft.....	37
Jazz Plus Amplitude - Walk-in paroi fixe.....	38
Jazz Plus Amplitude - Walk-in volet mobile ..	38
Kuadra H - Walk-in paroi fixe .....	39
Open 2 - Walk-in paroi fixe .....	37
Pyra - Walk-in paroi fixe .....	36
Smart design - Walk-in paroi fixe .....	39

## PERCEUSE-VISSEUSE

Perceuse à percussion .....	1060
Perceuse visseuse .....	1059

## PERFORATEUR

SDS Max.....	1062
SDS Plus.....	1061

## PHOTOVOLTAÏQUE

Photovoltaïque .....	865
----------------------	-----

## PIÈCES DÉTACHÉES DELABIE

Aérateur anti-tartre .....	223
Bec col de cygne universel.....	223
Bec horizontal universel par-dessous .....	223
Cartouche de rénovation .....	224
Douchette .....	224
Tête à clapet avec croisillon .....	223
Tête à clapet nue.....	223
Tête céramique nue .....	223

## PIÈCES DÉTACHÉES GEBERIT

Bâti-support.....	224
Mécanisme .....	225
Soupape et joint de mécanisme .....	224

## PIÈCES DÉTACHÉES GROHE

Autres .....	227
Bec mélangeur.....	225
Cartouche .....	226
Élément thermostatique .....	226
Limiteur .....	226
Mousseur universel.....	225
Pièce pour mécanisme de WC.....	227
Poignée mélangeur .....	227
Support pour barre de douche.....	227
Tête à clapet nue.....	226
Tête céramique nue .....	226

## PIÈCES DÉTACHÉES NICOLL

Bec col de cygne universel.....	228
Bec horizontal par-dessous.....	228
Bonde d'évier.....	229
Bonde de lavabo .....	228
Mécanisme de WC .....	229
Pour WC et siège à la turque .....	229
Tête à clapet avec croisillon .....	228
Tête à clapet nue.....	228
Tête céramique nue .....	228
Vidage pour baignoire .....	228

## PIÈCES DÉTACHÉES PRESTO

Tête temporisée de douche .....	229
Tête temporisée de lavabo .....	229
Tête temporisée urinoir / chasse .....	230

## PIÈCES DÉTACHÉES RIQUIER

Aérateur anti-tartre .....	232
----------------------------	-----

## PIÈCES DÉTACHÉES ROCA

Pour robinetterie .....	232
Pour WC.....	232

## PIÈCES DÉTACHÉES SIAMP

Abattant de WC .....	147
Mécanisme de WC .....	230
Pipe de WC .....	230

## PIÈCES DÉTACHÉES WATTS

Joint pour mécanisme WC .....	232
Joints.....	232

## PIÈCES DÉTACHÉES WATTS - PORQUET - GRIPP

Bouchon avec chaînette.....	231
Bouchon avec chaînette et borne d'attache .....	231
Clapet pour tête de mélangeur .....	231
Joint pour cuvette WC indépendante .....	231
Joint pour mécanisme WC .....	231
Joint torique.....	231
Mousseur universel.....	231

## PIEDS POUR RECEVEUR

Pieds Kinedo.....	32
Pieds pour receveur .....	32
Pieds Ultra Flat et Ultra Flat S.....	32

# INDEX ALPHABÉTIQUE

## PIPE MANCHETTE ET RACCORD

Clapet aérateur .....	143
Clapet de ventilation .....	143
Clapet équilibreur .....	143
Évacuation multicoude .....	142
Manchette WC .....	143
Manchon d'adaptation Sertube .....	142
Pipe WC .....	144
Pipe WC extensible .....	141
Raccord et flexible d'évacuation Touflex .....	141
Vidage prémonté Toutforme tube extensible 280 à 650 .....	142

## POÈLE À BOIS

De Dietrich .....	312
-------------------	-----

## POÈLE À GRANULÉS

Atlantic .....	311
De Dietrich .....	311
Edilkamin .....	309
Red .....	311

## PORTE-RIDEAU ET RIDEAU DE DOUCHE

Barre de rideau de douche avec embase .....	56
Barre de rideau de douche en kit .....	56
Barre de rideau de douche extensible .....	56
Rideau PVC oeillets métalliques bas coupé ..	56
Rideau PVC oeillets métalliques ourlet plombé .....	56

## PORTIER

Accessoire portier .....	817
Kit individuel audio .....	816
Kit individuel vidéo .....	815
Kit logement collectif audio .....	817
Kit logement collectif vidéo .....	817

## POSTE D'EAU ET BAC À LAVER

Bac à laver en synthèse .....	180
Poste d'eau en synthèse .....	180
Poste d'eau multifonction en synthèse .....	180

## PRÉPARATEUR D'EAU CHAUDE SANITAIRE

ACV .....	400
Atlantic .....	401
Le Réservoir Massal .....	402
Thermor .....	401

## PRODUCTEUR D'EAU CHAUDE

ACV basse température .....	403
ACV condensation .....	403

## PRODUCTION D'EAU CHAUDE SANITAIRE CESI

Atlantic .....	316
----------------	-----

## PRODUIT D'ENTRETIEN

Nettoyant pour paroi de douche .....	222
Nettoyant pour robinetterie .....	222
Produit d'entretien .....	1009

## PROTECTION DE LA TÊTE

Protection auditive .....	1120
Protection de la tête .....	1120
Protection des yeux .....	1121
Protection respiratoire .....	1123

## PROTECTION DES INSTALLATIONS

Clapet anti-pollution .....	442
Clapet anti-thermosiphon .....	442
Clapet crépine laiton .....	980
Clapet toutes positions .....	980
Compensateur .....	981
Filtre à tamis .....	980
Réducteur de pression .....	441
Réducteur pression CEE .....	405

## PROTECTION DES MAINS

Protection des mains .....	1124
----------------------------	------

## PROTECTION DES PIEDS

Protection des pieds .....	1128
----------------------------	------

## PROTECTION DU CORPS

Protection du corps .....	1126
---------------------------	------

## QUINCAILLERIE

Quincaillerie .....	1101
---------------------	------

## RACCORD ACIER

À souder .....	927
À visser .....	927
Raccord et collier Vitefer .....	930
Raccord Kronos .....	930

## RACCORD CUIVRE

Cuivre à sertir eau .....	885
Cuivre à sertir gaz .....	890
Cuivre à souder .....	882

## RACCORD DE ROBINETTERIE SANITAIRE

Applique et raccord équerre brut .....	217
Applique et raccord équerre chromé .....	216
Mamelon chromé .....	218
Raccord anti-stagnation .....	217
Raccord colonnette chromé .....	215
Raccord encastré chromé .....	214
Raccord fou à écrou prisonnier chromé .....	217
Rallonge chromée .....	218
Rosace ouvrante blanche .....	219
Rosace ouvrante chromée .....	218
Rosace plate chromée .....	219
Rosace taraudée chromée .....	219

## RACCORD ET ACCESSOIRES POUR TUBE ANNELE GAZ - PLT

Raccord et accessoires pour tube annelé gaz - PLT .....	991
--	-----

## RACCORD ET ACCESSOIRES POUR TUBE PE

Raccord et accessoires pour tube PE .....	988
---	-----

## RACCORD FONTE DE BÂTIMENT

Dauphin joint et raccordement SME / SMU ..	950
Fonction SME .....	947
Fonction SMU et SMU+ .....	948

## RACCORD FONTE MALLÉABLE

Galvanisé .....	921
Noir .....	917

## RACCORD INOX

À souder Inox .....	932
À visser .....	934

## RACCORD LAITON

À compression instantanée .....	899
À souder .....	896
À visser .....	892
Accessoires .....	902
Bicône .....	900
Raccord écrou tournant .....	893

## RACCORD PE

Raccord et accessoires pour tube PE - Gaz ..	988
Raccord PE .....	986

## RACCORD PER

À glissement sous avis technique .....	956
À sertir sous avis technique .....	957

## RACCORD PER ET MULTICOUCHE RÉHAU

Raccord PER et multicouche Réhau .....	953
--	-----

## RACCORD PVC D'ÉVACUATION

Autres pièces coudées .....	906
Coude .....	904
Embranchement .....	906
Manchon de dilatation .....	909
Plomberie utile .....	910
Réduction .....	909
Tampon - Manchon .....	909
Té pied de biche .....	908

## RACCORD PVC PRESSION

Raccord PVC pression .....	912
----------------------------	-----

## RADIATEUR ALUMINIUM

Accessoires .....	499
Fondital .....	495

## RADIATEUR DÉCORATIF

Acova .....	493
De Dietrich Artis Horizontal .....	481
Henrad horizontal Everest Line 8 .....	486
Henrad horizontal Everest Plan .....	489
Henrad horizontal Everest Plan 8 .....	482
Henrad vertical Alto Line .....	475
Henrad vertical Alto Plan .....	491

## RADIATEUR FONTE

Accessoires .....	499
Chappée .....	499
Chauffage Français .....	500

## RADIATEUR GAZ

Accessoires .....	503
Cheminée .....	502
Ventouse .....	503

## RADIATEUR PANNEAU ACIER

De Dietrich Artis Horizontal .....	476
De Dietrich Artis Vertical .....	480
Henrad Accessoires .....	475
Henrad horizontal Compact B .....	469
Henrad horizontal Premium Eco .....	472
Henrad vertical Alto CT .....	475

## RADIATEUR SÈCHE-SERVIETTES EAU CHAUDE ET MIXTE

Acova .....	505
Acova accessoires .....	509
Aquance .....	504
Aquance accessoires .....	504
Thermor .....	509



## RAMONAGE

Canne et hérissos .....	1049
Consommables .....	1050
Ecouvillon .....	1050
Goupillon .....	1050

## RECEVEUR À CARRELER BÂCHE

### SOUPLE

Douche à carreler .....	32
-------------------------	----

## RECEVEUR À CARRELER PANNEAU

Accessoires pour panneau Lineal .....	35
Accessoires pour panneau Panodur et Natosec .....	34
Accessoires pour panneau PSE .....	36
Grille et cadre L 65 pour panneau PSE CP61 - CP62 .....	36
Grille et cadre L 95 pour panneau PSE CP91 .....	36
Natosec douche Classic .....	33
Natosec douche Linéal .....	33
Natosec sols et murs .....	32
Panneau Lineal .....	35
Panneau Panodur .....	34

## RECEVEUR CHARGE MINÉRALE

### CARRÉ

À encastrer ou à poser extra-plat .....	24
---	----

## RECEVEUR CHARGE MINÉRALE

### D'ANGLE

À encastrer ou à poser extra-plat .....	28
---	----

## RECEVEUR CHARGE MINÉRALE

### RECTANGULAIRE

À encastrer ou à poser extra-plat .....	25
---	----

## RECEVEUR EN ACRYLIQUE RENFORCÉ

### CARRÉ

À encastrer ou à poser extra-plat .....	28
---	----

## RECEVEUR EN ACRYLIQUE RENFORCÉ

### D'ANGLE

À encastrer ou à poser extra-plat .....	29
---	----

## RECEVEUR EN ACRYLIQUE RENFORCÉ

### RECTANGULAIRE

À encastrer ou à poser extra-plat .....	29
---	----

## RECEVEUR EN CÉRAMIQUE CARRÉ

À encastrer classique .....	21
À encastrer extra-plat .....	21
À poser classique .....	21
À poser extra-plat .....	21
À poser ou à encastrer extra-plat .....	21
À poser surélevé .....	22

## RECEVEUR EN CÉRAMIQUE D'ANGLE

À encastrer extra-plat .....	24
À poser extra-plat .....	24
À poser ou à encastrer .....	24

## RECEVEUR EN CÉRAMIQUE

### RECTANGULAIRE

À encastrer extra-plat .....	22
À poser classique .....	22
À poser extra-plat .....	23
À poser ou à encastrer .....	23

## RÉGULATION

Gestionnaire d'énergie chauffage .....	604
Module de régulation .....	240
Régulateur .....	452
Thermostat .....	307
Thermostat d'ambiance .....	454
Vanne mélangeuse et moteur .....	451

## RELEVAGE

Module de relevage .....	521
Relevage eaux claires .....	520
Relevage eaux usées et chargées .....	520

## RÉNOVATION D'UNE CHEMINÉE

### EXISTANTE

Kit condensation Chemilux .....	409
Kit condensation Renolux .....	407
Système Ten Pression .....	411

## RÉSEAU GALVA ET ACCESSOIRES

Accessoires de réseau galva .....	350
Conduit galva .....	547

## RÉSERVOIR DE CHASSE

Accessoires pour tube de descente .....	134
Accessoires réservoir indépendant basse position .....	134
Accessoires réservoir indépendant position haute .....	133
Accessoires réservoir indépendant position mi-haute .....	132
Réservoir attendant .....	132
Réservoir dissimulé à déclenchement pneumatique .....	133
Réservoir haute position déclenchement pneumatique .....	133
Réservoir indépendant basse position .....	132
Réservoir indépendant haute position .....	132
Réservoir indépendant position mi-hauteur .....	132

## ROBIFIX

Robifix .....	966
---------------	-----

## ROBINET D'ARRÊT POUR WC

Laiton chromé droit .....	141
Laiton chromé équerre .....	141

## ROBINET D'ÉVIER

Rénovalux .....	168
-----------------	-----

## ROBINETTERIE À ENCASTRER

### AQUANCE

Bery .....	78
------------	----

## ROBINETTERIE À ENCASTRER

### NOBILI

Acquario .....	79
Up .....	79

## ROBINETTERIE CENTRALISÉE

Mitigeur thermostatique centralisé .....	181
Pré-mélangeur .....	182
Régulateur thermostatique .....	182

## ROBINETTERIE DE BÂTIMENT

Raccord d'arrosage .....	977
Robinet d'arrêt .....	975
Robinet d'arrosage .....	975
Robinet de puisage .....	974
Tête de robinet .....	977

## ROBINETTERIE DE CUISINE

### PROFESSIONNELLE

Accessoires complémentaires .....	200
Mélangeur .....	199
Mélangeur de prélavage .....	199
Robinetterie de grande cuisine .....	199

## ROBINETTERIE DE RADIATEUR

Robinetterie de radiateur Comap .....	513
Robinetterie de radiateur Danfoss .....	514
Robinetterie de radiateur MB Expert .....	510
Robinetterie de radiateur RBM .....	464

## ROBINETTERIE DE SANTÉ

Accessoires complémentaires .....	185
Hydrothérapie .....	108
Mitigeur électronique hospitalier .....	185
Mitigeur mécanique hospitalier .....	183
Mitigeur thermostatique hospitalier .....	184

## ROBINETTERIE ET ÉQUIPEMENT POUR

### LA DOUCHE

Ensemble de douche .....	193
Lave-bassin .....	194
Mitigeur de douche .....	194
Panneau de douche .....	193
Pomme de douche .....	193
Raccord - Robinet d'arrêt .....	194
Robinet temporisé de douche mural .....	194

## ROBINETTERIE ET ÉQUIPEMENT

### POUR LAVABO

Bec sur table .....	192
Commande sans contact manuel .....	191
Mitigeur électronique de lavabo sur plage .....	185
Mitigeur sensitif de lavabo sur plage .....	185
Mitigeur temporisé de lavabo mural .....	189
Mitigeur temporisé de lavabo sur plage .....	187
Robinet électronique de lavabo mural .....	187
Robinet électronique de lavabo sur plage .....	186
Robinet temporisé de lavabo mural .....	190
Robinet temporisé de lavabo simple .....	191
Robinet temporisé de lavabo sur plage .....	189

## ROBINETTERIE ET ÉQUIPEMENT

### POUR URINOIR

Bonde pour stalle .....	196
Kit urinoir .....	196
Robinet temporisé urinoir ou stalle .....	195
Siphon pour urinoir .....	196
Tubulure d'alimentation .....	195

## ROBINETTERIE ET ÉQUIPEMENT

### POUR WC

Pour Delabie Tempochasse .....	198
Pour Delabie Tempoflux .....	198
Pour Presto 1000 .....	197
Pour Presto Eclair XL - Eyrem .....	197

## ROBINETTERIE SPÉCIFIQUE

Douche de sécurité .....	201
--------------------------	-----

## RUBAN CHAUFFANT

Système auto-régulant .....	439
-----------------------------	-----

## SCIAGE

Scie circulaire .....	1064
Scie sabre .....	1064
Scie sauteuse .....	1064

# INDEX ALPHABÉTIQUE

## SÉCURITÉ, ENTRETIEN, CONTRÔLE ET MESURE

Alimentation.....	443
Clapet anti-pollution.....	442
Clapet anti-thermosiphon.....	442
Disconnecteur hydraulique.....	442
Équilibrage.....	443
Flexible sanitaire et chauffage.....	448
Manomètre et thermomètre.....	447
Matériel de chaufferie.....	441
Mesure.....	449
Purgeur de radiateur.....	446
Purgeur pour circuit de chauffage.....	1007
Réducteur de pression.....	441
Soupape.....	443

## SIÈGE DE BAIGNOIRE

Siège de baignoire.....	212
-------------------------	-----

## SIÈGE DE DOUCHE

Siège escamotable.....	210
Siège tabouret.....	211

## SIPHON DE SOL

En Inox.....	200
En PVC.....	201

## SOUDURE ÉLECTRIQUE

Arc - MIG.....	1108
----------------	------

## SOUDURE FLAMME

Consommables et accessoires.....	1103
Poste équipé.....	1103

## SOURCE

Lampe à LED.....	622
Lampe fluo-compacte ballast intégré.....	629
Lampe fluo-compacte ballast séparé.....	631
Tube fluo T5.....	631
Tube fluo T8.....	632

## SUPPORT DE DOUCHE

Curseur.....	114
Départ dessous.....	115
Mural articulé.....	114
Mural fixe.....	107
Porte-savon.....	115
Support universel.....	115

## SWITCH

Switch.....	820
-------------	-----

## SYSTÈME REHAU

Accessoires de pose.....	459
Collecteur.....	458
Dalle isolante.....	458
Régulation.....	459
Tube PER.....	458

## SYSTÈME ROTH

Accessoires de pose.....	463
Collecteur.....	461
Dalle isolante.....	460
Régulation.....	462
Tube PER.....	460

## TRAITEMENTS DES CONDENSATS

Traitements des condensats.....	1005
---------------------------------	------

## TRAVAIL ET ACCÈS EN HAUTEUR

Échafaudage.....	1116
Échelle.....	1115
Marchepied - Plateforme.....	1115

## TRÉPAN - COURONNE

Trépan - Couronne.....	1074
------------------------	------

## TUBE ACIER

Tube acier sans soudure T3 / T10.....	926
Tube acier soudé T1.....	926

## TUBE ANNELÉ GAZ - PLT

Tube annelé gaz - PLT.....	991
----------------------------	-----

## TUBE ET COURONNE CUIVRE

Tube en barre «Sanco®».....	882
Tube en couronne «Sanco®».....	882

## TUBE ET COURONNE PE

Tube PE.....	986
Tube PE gaz.....	986

## TUBE ET COURONNE PER

Tube PER gainé.....	952
Tube PER nu.....	458

## TUBE ET RACCORD MULTICOUCHE

Tube et raccord multicouche.....	959
----------------------------------	-----

## TUBE PE GAZ

Tube PE gaz.....	986
------------------	-----

## TUBE PVC D'ÉVACUATION

Chutunic.....	904
Fixation tube PVC.....	904
Tube PVC.....	904

## TUBE PVC PRESSION

Tube PVC pression.....	911
------------------------	-----

## TUYAU ET RACCORD

Raccords et accessoires.....	1117
Tuyau.....	1117

## TUYAU RIGIDE ET ACCESSOIRES

Accessoires communs inox 304 / 316.....	420
Accessoires pour finition plafond.....	419
Tuyau émail pour poêles à bois.....	416
Tuyau émail pour poêles à granulés.....	417
Tuyau inox 304 4/10ème.....	414
Tuyau inox 316.....	415

## VANNE À BOISSEAU SPHÉRIQUE

Vanne Aster ACS laiton PN40.....	969
Vanne Aster NF.....	971
Vanne coudée.....	972
Vanne inox.....	938
Vanne IRO.....	971
Vanne MB Expert.....	972
Vanne pour collecteur.....	972

## VANNE À BRIDE

Electrovanne.....	974
Vanne à bride.....	973

## VANNE ET CLAPET INOX

Vanne et clapet inox.....	938
---------------------------	-----

## VASE D'EXPANSION CHAUFFAGE ET ACCESSOIRES

Manchon isolant fermé.....	437
Manchon isolant préfendu auto-adhésif.....	438
Vase d'expansion chauffage et accessoires.....	436

## VASQUE

À encastrer par le dessous.....	68
À encastrer par le dessus.....	67
À poser.....	67

## VDI RÉSIDENTIEL

VDI résidentiel.....	842
----------------------	-----

## VENTILATION INDIVIDUELLE

Extracteur.....	529
Purification d'air.....	524
VMC individuelle autoréglable.....	531
VMC individuelle double flux.....	526
VMC individuelle hygroréglable.....	530

## VENTOUSE

Accessoires.....	408
Rolux fioul.....	408
Rolux gaz condensation.....	407

## VIDAGE ET SIPHON DE BAIGNOIRE

Évacuation souple Ø 40 mm.....	18
Siphon de baignoire.....	18
Vidage à câble.....	17
Vidage à chaînette.....	18

## VIDAGE ET SIPHON DE DOUCHE

Bonde de douche laiton.....	55
Bonde de douche orientable.....	54
Bonde de douche polypropylène horizontale.....	53
Bonde de douche polypropylène verticale.....	54
Siphon de sol pour revêtement carrelage.....	55
Siphon de sol pour revêtement plastique.....	55
Siphonnette PVC horizontale.....	55
Siphonnette PVC verticale.....	55

## VIDAGE ET SIPHON DE LAVABO, BIDET ET LAVE-MAINS

Bonde à lanterne lavabo avec ou sans trop plein.....	73
Bonde à lanterne lavabo et vasque avec trop plein.....	74
Bonde à lanterne lavabo et vasque sans trop plein.....	74
Bonde de lavabo et équipement laiton.....	75
Bonde de lavabo et équipement polypropylène.....	72
Combiné.....	72
Évacuation souple Ø 32 mm.....	75
Robinet d'alimentation.....	170
Siphon de bidet et équipement laiton.....	76
Siphon de bidet et équipement polypropylène.....	70
Siphon de lavabo en laiton.....	71
Siphon de lavabo et équipement PVC-C.....	73
Siphon en ABS.....	69
Siphon en polypropylène.....	69

## VIDAGE ET SIPHON POUR ÉVIER

Bonde en laiton.....	170
Bonde et équipement polypropylène.....	169
Bonde et vidage pour évier grès, inox ou synthèse.....	170
Équipement polypropylène pour évier grès.....	169
Équipement polypropylène pour évier inox.....	169
Les combinés pour évier grès.....	170
Robinet d'alimentation.....	170
Siphon polypropylène.....	168

## VIDÉOSURVEILLANCE

Caméra connectée.....	820
Kit individuel.....	820

## WC LAVANT

Suspendu.....	117
---------------	-----

# Conditions générales de vente

## Article 1 - Application/opposabilité des conditions générales de vente :

Les conditions générales de vente (ci-après les « CGV ») constituent le socle de la négociation commerciale, en vertu des dispositions de l'article L. 441-1 du Code de commerce et s'appliquent à toutes les ventes de produits sauf pour les commandes via internet. Elles s'appliquent exclusivement aux commandes de clients faisant l'acquisition de produits dans le cadre de leur activité professionnelle. Elles forment un tout indissociable avec les conditions tarifaires du vendeur. Les CGV sont reproduites au dos des tarifs, factures et bordereaux de livraison du vendeur adressés régulièrement au client et font l'objet de mises à jour régulières. A défaut de conclusion d'un accord dérogatoire écrit, le fait de passer commande implique l'adhésion sans réserve du client à la dernière version des CGV à l'exclusion de tous autres documents émis par le client. A défaut d'acceptation préalable et écrite du vendeur, les présentes conditions prévalent sur tout autre document et toute condition particulière posée par le client sera inopposable au vendeur.

## Article 2 - Commandes :

Les commandes sont adressées au vendeur par écrit par mail ou courrier et la vente n'est formée que lors de l'envoi de la confirmation écrite de commande par le vendeur. Le vendeur n'est lié par les commandes prises par ses représentants ou employés que sous réserve d'une confirmation écrite. En cas de commande par le client de produits spécifiques, définis comme des produits dont les spécifications sont différentes des produits « catalogue », le vendeur émettra une offre de prix dont la durée de validité sera de huit (8) jours sauf mention explicite et contraire sur l'offre. Le contrat sera formé dès l'acceptation du devis par le client. En cas de contre-proposition du client, le contrat ne sera formé qu'après l'acceptation expresse et écrite du vendeur. Le vendeur se réserve cependant le droit de refuser toute modification ou résolution de commande, notamment lorsque les produits commandés sont spécifiques au client ou non référencés dans le catalogue général du vendeur (identifiés sous le code DM ou « codés non stockés »). Plus généralement, le vendeur se réserve le droit de refuser toute commande du client présentant un caractère anormal de quelque façon que ce soit, ou passée de mauvaise foi. Le cas échéant, les acomptes versés lui demeuraient définitivement acquis à titre de dommages et intérêts conventionnels. Aucune modification ou résolution ne pourra en aucune manière s'appliquer aux produits hors stock, parachevés, fabriqués ou en cours de fabrication, lesquels seront dans tous les cas facturés au client.

## Article 3 - Produits :

Le vendeur se réserve le droit d'apporter à tout moment toute modification qu'il juge utile à ses produits. Si une commande est en cours, le vendeur en informera le client moyennant un délai de préavis raisonnable sans que l'absence d'information du client ne soit de nature à engager la responsabilité du vendeur. Aucun délai de préavis ne sera nécessaire, notamment en cas de modifications rendues nécessaires par une nouvelle loi ou réglementation. Tous les catalogues et prospectus sont transmis à titre publicitaire et ne sont pas contractuels, ainsi dès lors que le client passe commande d'un produit qui a été modifié, il accepte de recevoir un produit modifié et substituable. Le vendeur a totale liberté de faire évoluer les gammes en fonction des besoins du marché. En cas de rupture de stock ou d'indisponibilité du produit, le vendeur peut allouer les commandes de manière proportionnée entre ses différents clients. Dans le cas où les produits vendus sont des Equipements Electriques ou Electroniques visés par le Décret 2005-829 et que ceux-ci sont destinés à être revendus par le client, ce dernier assurera la gestion des déchets repris à ses propres clients.

## Article 4 - Livraison :

La livraison est effectuée soit par la remise directe du produit au client, soit par simple avis de mise à disposition, soit par délivrance à un expéditeur ou un transporteur dans les locaux du vendeur. La livraison donne lieu à un bon de livraison. Le bon de livraison pourra être contresigné par le client par signature électronique ; dans cette hypothèse le client reconnaît et accepte que la signature apposée par voie électronique sur le bon de livraison vaille convention de preuve en cas de litige sur la réalité de la livraison. Le vendeur accepte de livrer le client en un lieu désigné et en son absence. Dans cette hypothèse, le client ainsi que son assureur renoncent à tout recours envers le vendeur concernant la livraison des produits. Le client s'engage à prendre livraison dans les quinze (15) jours qui suivent l'avis de mise à disposition. Ce délai expiré, le vendeur pourra considérer que la commande est résolue et la vente unilatéralement résolue par le client. Le vendeur conservera les éventuels acomptes à titre de dommages et intérêts. Sauf accord exprès lors de la commande, les délais donnés par le vendeur sont purement indicatifs et sans aucune garantie.

## Article 5 - Transfert des risques :

Les marchandises voyagent aux risques et périls du client, même lorsqu'elles sont expédiées franco. Il appartient à ce dernier d'exercer ses recours contre le transporteur dans les délais et formes prescrits par la Loi en cas de retard, d'avarie ou de manquant. Le transport comprend le transport des entrepôts du vendeur au lieu de destination normalement accessible aux véhicules du vendeur. Le déchargement incombe toujours au destinataire et s'effectue à ses risques et périls. Les ventes internationales sont régies par l'incoterm EXW (Ex-Works CCI Paris 2010) entrepôt du vendeur.

## Article 6 - Retour :

Toute reprise ou retour acceptée préalablement et explicitement par le vendeur entraînera constitution d'un avoir au profit du client, après vérification qualitative et quantitative des produits retournés, lesquels doivent être dans un état rigoureusement neuf et dans leur emballage d'origine. Les frais et les risques du retour sont à la charge du client. Le montant de cet avoir peut être amputé d'un abattement à la discrétion du vendeur pour

tenir compte des circonstances l'ayant généré. En cas de vice apparent ou de non-conformité de produits livrés, dûment notifié par lettre recommandée avec AR dans un délai de huit (8) jours à compter de la livraison et constaté par le vendeur, le client pourra obtenir le remplacement gratuit ou le remboursement des produits, au choix du vendeur, à l'exclusion de toute indemnité ou de dommages intérêts. Toute commande passée par le client, correspondant à un produit spécifique, non référencé dans le catalogue général du vendeur et/ou non stocké (identifié selon le code DM ou CNS « codé non stocké »), est ferme et définitive et ne peut donner lieu à un retour ou à un échange une fois la commande passée. Dans le cas où les produits vendus sont des Equipements Electriques ou Electroniques visés par le Décret 2005-829 et que ceux-ci sont destinés à être revendus par le client, ce dernier assurera la gestion des déchets repris à ses propres clients.

## Article 7 - Garantie :

Conformité aux normes : La seule obligation incombant au vendeur sera l'échange gratuit ou la réparation du produit ou de l'élément garanti, reconnu défectueux ou non conforme aux normes en vigueur par ses services dans la limite de la durée de la garantie fabricant. Tout produit appelé à bénéficier de la garantie ou reconnu non conforme aux normes, doit être, au préalable, soumis au vendeur dont l'accord est indispensable pour tout échange. Les interventions au titre de la garantie ne sauraient avoir pour effet de prolonger la durée de celle-ci. Les frais éventuels de port sont à la charge du client. Si le produit a été incorporé, les éventuels frais de démontage ou de remontage du produit ne seront pas supportés par le vendeur. L'expiration de la période de garantie met fin à toutes les obligations contractuelles du vendeur. La réception sans réserve des produits commandés par le client entraîne renonciation automatique de sa part à toute réclamation contre des non conformités, des vices apparents ou manquants en l'absence de réclamation dans les huit jours de la livraison. Les défauts et détériorations provoqués par l'usure naturelle ou par un accident extérieur (montage erroné, entretien défectueux, utilisation anormale...), ou encore par une modification du produit non prévue ni spécifiée par le vendeur, sont exclus de la garantie. Aucune réclamation qualitative ne pourra être acceptée sur les produits vendus en 2ème et 3ème choix, choix spéciaux, choix en solde et lots spéciaux. Le vendeur ne donne aucune garantie au client, contre toute revendication ou action en contrefaçon des droits de propriété intellectuelle quels qu'ils soient, engagée contre le client par des tiers. Le vendeur n'est pas garant de l'usage illicite que ferait le client des droits de propriété intellectuelle mis à sa disposition par le vendeur.

Le client garantit qu'il ne recherchera pas la responsabilité du vendeur chaque fois que la responsabilité du client sera engagée par le client final, dans les hypothèses où celle-ci résulte du défaut de conseil du client, de l'inadéquation du produit vendu par rapport aux besoins du client final et de l'installation du produit, notamment du respect des normes obligatoires liées à sa destination et à son installation (DTU, normes NF, etc.). En qualité de professionnel de sa spécialité, le client supporte tous les risques liés à son activité et ne saurait reporter ceux-ci sur le vendeur. Le vendeur ne fait que distribuer lesdits produits, selon les notices transmises par les fournisseurs, et n'a pas la qualité de bureau d'études. Toute information transmise au client ne l'est qu'à titre indicatif et ne saurait engager la responsabilité du vendeur. La responsabilité du vendeur est expressément exclue à raison de tous dommages et/ou préjudices indirects, immatériels, financiers, subis par le client ou un tiers, résultant notamment sans que cette liste soit exhaustive, d'une action dirigée contre le client par un tiers, d'une perte de bénéfice, perte d'exploitation, perte de production, perte de chiffre d'affaires, perte de données, privation d'un droit, interruption d'un service rendu par une personne ou un bien, atteinte à l'image de marque, perte d'une chance, etc.

## Article 8 - Prix :

Le tarif des produits est fixé en fonction des conditions économiques actuelles et le vendeur se réserve le droit de modifier les tarifs indiqués à tout moment, sans aucun préavis, en cas de fluctuation de ces conditions, notamment pour tenir compte d'événements extérieurs à l'entreprise telles que les variations de cours. Les prix des produits sont indiqués en euros Hors Taxes, hors participation aux frais de traitement et d'expédition et hors frais accessoires. Les produits sont vendus au tarif en vigueur au jour de la commande. Les prix s'entendent nets, hors frais accessoires départ des entrepôts du vendeur, emballages compris. Les frais de transport et frais supplémentaires pour emballages spéciaux sont facturés au client soit périodiquement, soit à l'occasion de la facturation des produits concernés. Ils sont mentionnés sur facture et peuvent être révisés. Tous impôts, taxes, contributions, droits ou autres prestations à payer en application des dispositions légales françaises ou celles d'un pays importateur ou d'un pays de transit, sont à la charge du client. Les coûts et/ou contributions supportés pour la gestion des déchets, (notamment des équipements électriques et électroniques, éléments d'ameublement, déchets diffus spécifiques, etc.) ne peuvent faire l'objet de réfaction et sont répercutés sur le client, en application du Code de l'environnement. Leur montant, payé par le client, n'entre pas dans le calcul du volume d'affaires réalisé entre le vendeur et le client. Enfin, le vendeur se réserve la faculté de facturer des frais administratifs (dont le barème sera communiqué à la demande du client) pour la gestion administrative du dossier du client et l'émission des factures. Aucun escompte n'est pratiqué.

## Article 9 - Paiement :

Sauf mention contraire sur les factures, celles-ci sont payables comptant au domicile du vendeur, par tous moyens. En cas de paiement différé ou à terme, constitue un paiement au sens du présent article, non pas la simple remise d'un effet de commerce ou d'un chèque impliquant une obligation de payer, mais leur encaissement à l'échéance convenue. En cas de retard de paiement, le vendeur pourra suspendre toutes les commandes en

cours, sans préjudice de toute autre action. Toute somme non payée à l'échéance figurant sur la facture, entraîne l'application de plein droit, dès le jour suivant la date d'exigibilité, de pénalités dont le taux est égal au taux d'intérêt appliqué par la Banque centrale européenne à son opération de refinancement la plus récente majoré de dix (10) points de pourcentage. En cas de défaut de paiement, la vente pourra être résolue de plein droit par le vendeur sans mise en demeure préalable. Le vendeur pourra demander la restitution des produits, sans préjudice de tous autres dommages et intérêts. La résolution frappera la commande en cause mais également toutes les commandes impayées antérieures (livrées ou en cours de livraison / paiement échu ou non). Au cas de paiement par effet de commerce, le défaut de retour de l'effet sera considéré comme un refus d'acceptation assimilable à un défaut de paiement. De même, lorsque le paiement est échelonné, le non-paiement d'une seule échéance entraîne l'exigibilité immédiate de la totalité de la dette sans mise en demeure. Les sommes qui seraient alors dues pour d'autres livraisons ou pour toute autre cause, deviendront immédiatement exigibles.

Tout retard de paiement entraînera le versement par le client, d'une indemnité forfaitaire de quarante (40) euros pour frais de recouvrement. Conformément à l'article L. 441-10 du Code de commerce, cette indemnité est exigible de plein droit le jour suivant la date de règlement figurant sur la facture. Lorsque les frais de recouvrement sont supérieurs à quarante (40) euros, le vendeur se réserve le droit de demander au client une indemnisation complémentaire sur justification. Le vendeur facturera immédiatement des frais à titre provisionnel à hauteur de dix pour cent (10 %) des sommes restant dues ou d'un montant minimum de cinq cents (500) euros. Cette indemnité recouvre notamment les intérêts, frais et honoraires que pourrait entraîner une procédure précontentieuse et/ou contentieuse liée au recouvrement.

Compensation : Conformément aux articles 1347 et suivants du Code civil, le client autorise la compensation entre les sommes dues par lui à l'ensemble des filiales ou sous filiales de la société MARTIN BELAYSOUND EXPANSION et les sommes que les filiales ou sous filiales de la société MARTIN BELAYSOUND EXPANSION sont redevables envers le client et ce à quelque titre que ce soit.

## Article 10 - Informations nominatives et données à caractère personnel :

Dans le cadre de la création du compte client et de l'exécution de la commande, des informations et données à caractère personnel le concernant sont recueillies, ce que le client accepte expressément. L'ensemble des informations et données ainsi collectées peuvent permettre l'établissement de statistiques commerciales et la personnalisation des offres commerciales faites au client. Elles sont nécessaires à la gestion des commandes et aux relations commerciales. Ainsi, elles peuvent être transmises aux tiers qui contribuent à ces relations, tels que ceux chargés de l'exécution des services et commandes pour leur gestion, exécution, traitement et paiement. Ces informations et données sont également conservées à des fins de sécurité dans le but de respecter les obligations légales et réglementaires en vigueur ainsi que pour permettre d'améliorer et personnaliser les services proposés et les informations adressées. Conformément à la réglementation, le client peut exercer un droit d'accès, de rectification, d'opposition et de portabilité le cas échéant pour les informations qui le concernent, en s'adressant à [dpo@mb-expansion.fr](mailto:dpo@mb-expansion.fr). Il peut également, le cas échéant, introduire une réclamation auprès de la Commission nationale de l'informatique et des libertés (CNIL).

## Article 11 - Réserve de propriété :

LE TRANSFERT DE PROPRIETE EST SUBORDONNE AU REGLEMENT INTEGRAL DU PRIX DES PRODUITS EN PRINCIPAL, INTERETS, PENALITES ET ACCESSOIRES, A DEFAUT DE PAIEMENT DU PRIX, LE VENDEUR SE RESERVE EN CONSEQUENCE LE DROIT D'EXERCER LA REVENDICATION DANS LES CONDITIONS LEGALES. Le client s'engage à souscrire spontanément au profit du vendeur, auprès d'une compagnie notoirement solvable, une assurance couvrant le risque de perte des produits objet de la clause de réserve de propriété, et à justifier de son existence, de son étendue et du règlement de la prime à première demande du vendeur.

## Article 12 - Force Majeure :

Les cas de force majeure et les circonstances exceptionnelles indépendantes de la volonté du vendeur lui ouvrent droit de retarder la livraison ou de résilier tout ou partie de la commande sans que le client puisse réclamer aucune indemnisation ou s'opposer à l'exécution partielle. Sont notamment considérés comme cas de force majeure ou circonstances exceptionnelles déchargeant le vendeur de son obligation de livrer : tout cas indépendant de sa volonté, la guerre, l'émeute, l'incendie, les grèves dans ses établissements ou ceux de ses fournisseurs, les accidents, la paralysie du secteur des transports, l'impossibilité d'être approvisionné, un événement de terrorisme international.

## Article 13 - Imprévision :

En cas d'imprévision au sens du Code civil, les parties se réuniront afin de négocier l'équilibre économique du contrat. A défaut d'accord dans un délai de deux mois à compter de la demande de la négociation par l'une des parties, la partie la plus diligente pourra saisir un médiateur.

Y COMPRIS EN CAS DE REFERE, DE DEMANDE INCIDENTE OU DE PLURALITE DE DEFENDEURS ET DE VENTE INTERNATIONALE, SERA SEUL COMPETENT EN CAS DE LITIGE DE TOUTE NATURE OU DE CONTESTATION RELATIVE A LA COMMANDE, LE TRIBUNAL DE COMMERCE DU SIEGE SOCIAL DU VENDEUR. Les litiges sont tranchés conformément au droit français.

## Rendez-vous dans nos points de vente

### Région Rhône-Alpes Centre Auvergne

- 01 - BOURG-EN-BRESSE  
Tél. 04 74 45 75 75
- 01 - MONTLUEL  
Tél. 04 72 25 11 55
- 01 - OYONNAX  
Tél. 04 74 73 54 08
- 03 - MONTLUÇON  
Tél. 04 70 08 13 50
- 03 - MOULINS  
Tél. : 04 70 46 97 50
- 03 - VICHY (CUSSET)  
Tél. 04 70 30 98 60
- 07 - ANNONAY (DAVEZIEUX)  
Tél. 04 75 69 75 75
- 18 - BOURGES  
Tél. 02 48 70 65 44
- 18 - ST AMAND MONTROND  
Tél. 02 48 60 88 81
- 18 - VIERZON  
Tél. 02 48 75 10 07
- 26 - ROMANS-SUR-ISÈRE  
Tél. 04 75 02 90 52
- 26 - VALENCE  
Tél. 04 75 74 10 90
- 38 - BOURGOIN-JALLIEU  
Tél. 04 74 28 11 21
- 38 - SALAISE-SUR-SANNE  
Tél. 04 74 11 11 38
- 38 - ST MARCELLIN  
Tél. 04 76 38 81 00
- 38 - VIENNE  
Tél. 04 74 78 10 20
- 39 - CHAMPAGNOLE  
Tél. 03 84 52 54 35
- 39 - LONS-LE-SAUNIER (PERRIGNY)  
Tél. 03 84 47 65 29
- 41 - ROMORANTIN-LANTHENAY  
Tél. 02 54 96 04 30
- 42 - MONTBRISON (SAVIGNEUX)  
Tél. 04 77 58 71 30
- 42 - ST CHAMOND (L'HORME)  
Tél. 04 77 22 29 44
- 42 - ST ETIENNE  
Tél. 04 77 79 79 79
- 63 - CLERMONT-FERRAND  
Tél. 04 73 91 79 29
- 69 - CHASSIEU  
Tél. 04 72 79 30 72
- 69 - CRAPONNE  
Tél. 04 72 30 26 50
- 69 - GENAY  
Tél. 04 81 65 07 84
- 69 - LYON (DARDILLY)  
Tél. 04 74 47 57 90
- 69 - LYON (OULLINS)  
Tél. 04 78 86 69 39

- 69 - LYON (VILLEURBANNE)  
Tél. 04 72 13 29 29
- 69 - VILLEFRANCHE-SUR-SAÔNE  
Tél. 04 74 02 97 17
- 71 - CHALON-SUR-SAÔNE (CHATENOY LE ROYAL)  
Tél. 03 85 42 59 70
- 71 - LOUHANS-CHATEAURENAUD  
Tél. 03 85 75 00 93
- 71 - MÂCON  
Tél. 03 85 20 52 52
- 73 - AIX-LES-BAINS  
Tél. 04 79 88 66 60
- 73 - ALBERTVILLE  
Tél. 04 79 31 18 94
- 73 - CHAMBERY  
Tél. 04 79 70 85 85
- 74 - ANNECY (SILLINGY)  
Tél. 04 58 13 00 00
- 74 - ANNEMASSE (VILLE LA GRAND)  
Tél. 04 50 04 54 10

### Région Franche-Comté Sud Alsace

- 21 - DIJON  
Tél. 03 45 58 30 75
- 25 - BESANÇON  
Tél. 03 81 61 78 40
- 25 - MONTBÉLIARD  
Tél. 03 81 91 54 54
- 25 - PONTARLIER  
Tél. 03 81 38 88 90
- 68 - MULHOUSE (RICHWILLER)  
Tél. 03 89 52 72 35
- 70 - GRAY  
Tél. 03 84 64 97 84
- 70 - VESOUL (NOIDANS-LÈS-VESOUL)  
Tél. 03 84 76 24 88

### Région Île-de-France

- 27 - VERNON  
Tél. 02 32 21 31 10
- 77 - MELUN (VAUX-LE-PENIL)  
Tél. 01 64 79 70 70
- 77 - PONTAULT-COMBAULT  
Tél. 01 60 18 19 00
- 78 - AUBERGENVILLE (FLINS-SUR-SEINE)  
Tél. 01 30 59 83 19
- 78 - COIGNIÈRES  
Tél. 01 30 69 01 02
- 78 - HOUILLES  
Tél. 01 39 68 66 36
- 78 - ST GERMAIN-EN-LAYE  
Tél. 01 39 21 93 33
- 78 - VERSAILLES  
Tél. 01 39 50 34 90

- 91 - STE GENEVIÈVE-DES-BOIS  
Tél. 01 69 46 92 20
- 92 - GENNEVILLIERS  
Tél. 01 47 86 88 90
- 92 - MALAKOFF  
Tél. 01 46 12 08 20
- 93 - MONTREUIL  
Tél. 01 41 72 13 90
- 94 - MAISONS-ALFORT  
Tél. 01 43 53 63 33

### Région Sud-Ouest

- 16 - ANGOULÈME (ISLE D'ESPAGNAC)  
Tél. 05 45 38 61 10
- 16 - BARBEZIEUX SAINT-HILAIRE  
Tél. 05 45 79 08 05
- 16 - COGNAC (CHATEAUBERNARD)  
Tél. 05 45 32 28 82
- 16 - ROUMAZIÈRES-LOUBERT  
Tél. 05 45 85 77 14
- 16 - RUFFEC  
Tél. 05 45 29 04 20
- 17 - LA ROCHELLE (PERIGNY)  
Tél. 05 46 31 63 10
- 17 - ROCHEFORT  
Tél. 05 46 88 85 20
- 17 - ROYAN  
Tél. 05 46 05 55 86
- 17 - ST MARTIN-DE-RÉ  
Tél. 05 46 09 44 19
- 17 - SAINTES (ST GEORGES DES CÔTEAUX)  
Tél. 05 46 97 88 78
- 19 - BRIVE-LA-GAILLARDE  
Tél. 05 55 86 61 61
- 19 - TULLE  
Tél. 05 55 29 58 58
- 23 - GUERET  
Tél. 05 55 41 47 40
- 23 - LA SOUTERRAINE  
Tél. 05 55 63 14 58
- 24 - BERGERAC (CREYSSE)  
Tél. 05 53 57 97 55
- 24 - PÉRIGUEUX (BOULAZAC)  
Tél. 05 53 08 63 89
- 24 - SARTLAT-LA-CANÉDA  
Tél. 05 53 59 33 67
- 31 - ST GAUDENS (ESTANCARBON)  
Tél. 05 61 88 49 78
- 31 - TOULOUSE  
Tél. 05 34 61 91 20
- 31 - TOULOUSE (COLOMIERS)  
Tél. 05 34 60 63 30
- 31 - TOULOUSE (L'UNION)  
Tél. 05 34 27 22 30
- 32 - AUCH  
Tél. 05 62 63 07 50
- 33 - ARCACHON (LA TESTE DE BUCH)  
Tél. 05 56 22 49 90
- 33 - ARÈS  
Tél. 05 54 30 00 00
- 33 - BORDEAUX  
Tél. 05 56 29 21 10
- 33 - BORDEAUX (BÈGLES)  
Tél. 05 56 85 74 74
- 33 - BORDEAUX (MERIGNAC)  
Tél. 05 57 92 04 30
- 33 - GAILLAN EN MEDOC  
Tél. 05 56 41 02 46
- 33 - LIBOURNE  
Tél. 05 57 55 55 70
- 40 - DAX (NARROSSE)  
Tél. 05 58 49 35 80
- 40 - MONT-DE-MARSAN  
Tél. 05 58 75 91 13
- 46 - BRETENOUX (ST MICHEL-LOUBEJOU)  
Tél. 05 65 10 32 40
- 46 - CAHORS  
Tél. 05 65.20.82.00
- 47 - AGEN  
Tél. 05 53 66 53 00
- 47 - MARMANDE  
Tél. 05 53 20 28 65
- 47 - VILLENEUVE-SUR-LOT  
Tél. 05 53 49 68 70
- 79 - BRESSUIRE  
Tél. 05 49 65 13 36
- 79 - NIORT  
Tél. 05 49 79 60 08
- 81 - ALBI  
Tél. 05 63 48 15 20
- 82 - MONTAUBAN  
Tél. 05 63 26 14 30
- 82 - CASTELSARRASIN  
Tél. 05 63 95 89 50
- 82 - CAUSSADE  
Tél. 05 63 93 72 72
- 86 - POITIERS  
Tél. 05 49 55 90 43
- 87 - LIMOGES  
Tél. 05 55 38 94 94
- 87 - ST YRIEIX-LA-PERCHE  
Tél. 05 55 08 32 40

■ Agence avec  
Magasin Conseil  
salle de bains

**grandbains**