



Notice de montage

KIT 6KW - K2

Code Téréva : 4315913

(1 KIBG1003 + 2 KIRA1001)

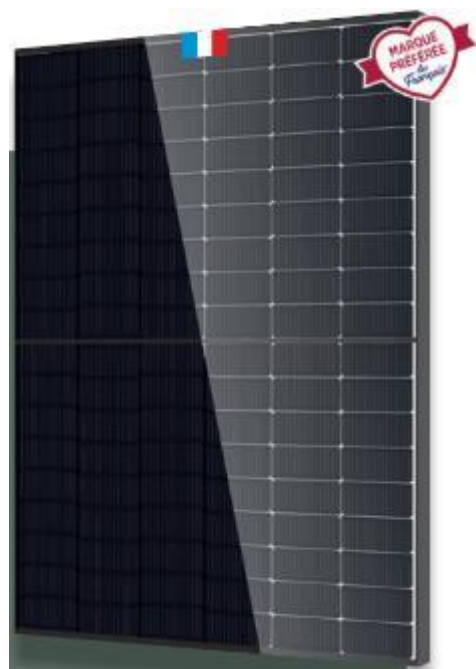



Créer son compte PRO

A la 1^{ère} installation d'un kit BOURGEOIS GLOBAL, pensez immédiatement à créer votre compte professionnel avant d'être sur votre chantier

Merci d'envoyer un mail à :

compte.tereva.bourgeoisglobal@tereva.fr

Avec toutes les informations suivantes :

Nom de la société :

Adresse postale :

Numéro de téléphone portable :

Adresse mail :

Identifiant souhaité (sans espace ni caractères spéciaux)

Agence Téréva :

Numéro de compte client :

Contenu des kits

KIT raccordement MONOPHASE		Puissance KIT =>	6kWc
		Marque Structure	K2
		Type de calepinage possible en mode PORTRAIT	1L12C 2L6C
		Type de calepinage possible en mode PAYSAGE	x
CODE TEREVA	Libellé	Nombre de pièces par kit	
Partie Electrique	4310608	B-G MODULE PV 500WC BI-VERRE BI-FACIALE TOPCON 1950X1134X30	12
	4310611	B-G MICRO-ONDULEUR -1000-2 MPPT-1 POUR 2	6
	4310613	B-G PASSERELLE POUR MO B-G	1
	4310614	B-G COMPTEUR DE CONSO MONO DDSU666 AVEC TORE	1
	4310622	B-G CAPUCHON ETANCHEITE POUR CABLE MO BG	1
	4310616	B-G CABLE DE CONNEXION ENTRE MO BG 6MM2 2M30	5
	4310619	B-G CONNECTEUR DE CONNEXION ENTRE MO BG AVEC BRANCHEMENT MO	6
	4315907	B-G CONNECTEUR DE FIN DE CHAINE AVEC CABLE AC DE 1M15	1
	4314336	B-G OUTIL DE DECONNEXION	1
	4315908	B-G COFFRET 3KW AC FR MONO 1 OND 16A	
	4315909	B-G COFFRET 6KW AC FR MONO 1 OND 32A	1
Partie Structure K2	4041864	K2 VIS A BOIS TP INOX 8 X 100 BTE DE 50	1
	4041828	K2 KIT ETRIER LATERAL UNIVERSEL 30-42 NOIR	8
	4041714	K2 CROCHET CROSSHOOK 4S SINGLERAIL AVEC KIT CLIMBER	24
	4041838	K2 KIT ETRIER INTERMEDIAIRE UNIVERSEL 30-42 NOIR	22
	4041794	K2 SINGLERAIL 36 BOUCHON DE RAIL END CAP	8
	4041893	K2 MISE A LA TERRE TERRAGRIF K2SZ PAYSAGE/PORTRAIT	12
	4041801	K2 SINGLERAIL 36 KIT COUPLEUR DE RAIL	10
	4041534	ARAYMOND CLIP DE MISE A LA TERRE PINCE RAYVOLT	4
	4041721	K2 VIS TC BTR INOX M8 X 25	12
	4041861	K2 ECROU PRISONNIER INOX M8 A2	12
	xxx	LOT 6 RAILS SINGLERAIL 2.4M K2	2

Schéma de principe câblage PV

Risque de choc électrique. Il est essentiel de ne PAS connecter ou déconnecter le panneau solaire sans avoir d'abord coupé l'alimentation AC du système. Tous les branchements doivent être réalisés hors tension.



Schéma de principe câblage coffret



WIFI : Emplacement pour antenne Wifi

DRM : Port DRM non utilisé en France

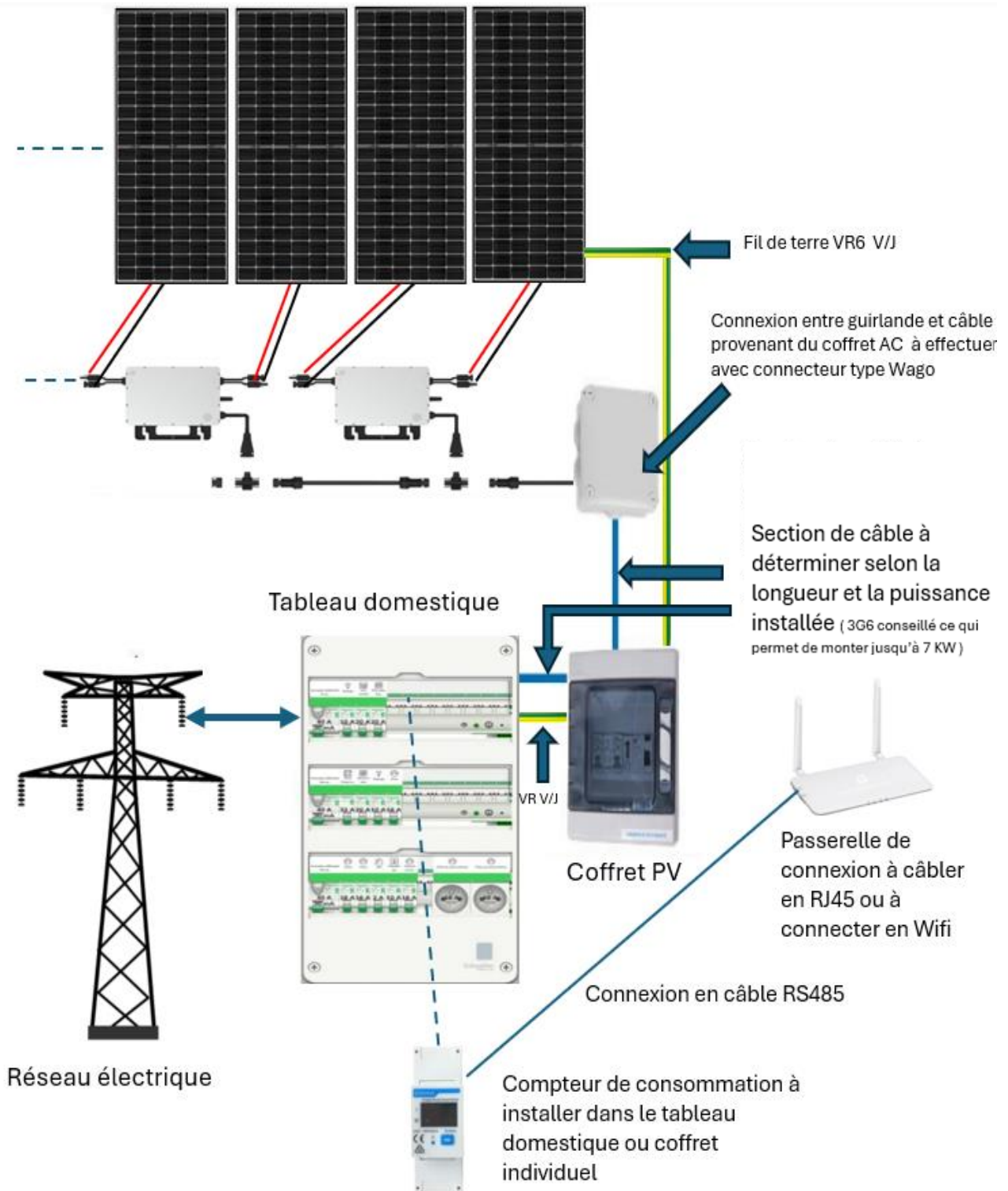
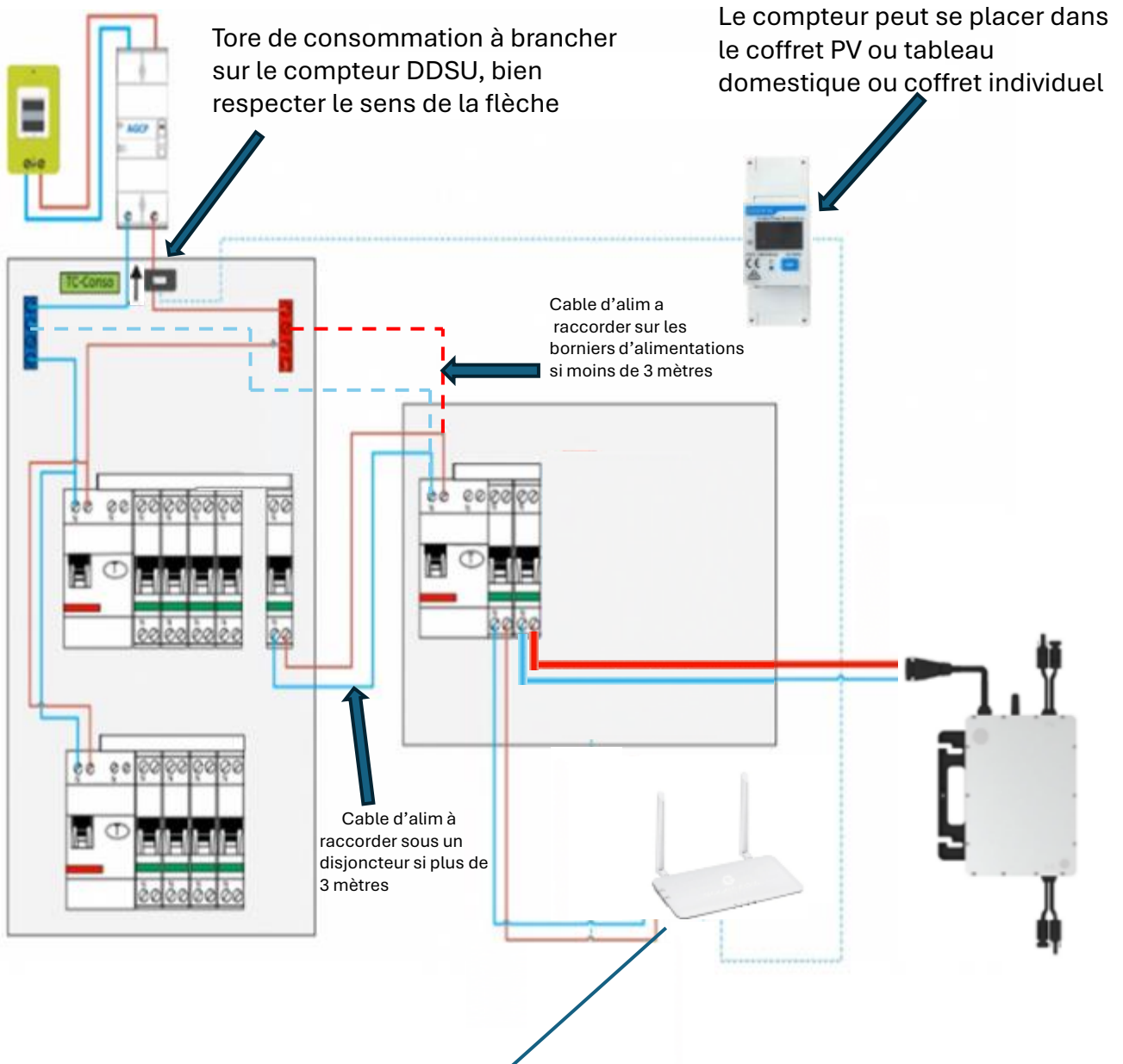
USB : Port USB

5VDC : Port d'alimentation

RS485 : Port pour RS485

Ethernet : Port Ethernet

RST : Bouton de réinitialisation

2.4G : Emplacement antenne radio

Pose du compteur



Matériel nécessaire à l'installation d'un compteur d'énergie DDSU-666 :

- Câble électrique minimum 10mm² en cuivre
- Répartiteurs phase et neutre. A rajouter si le tableau du client n'en est pas équipé.
- Câble blindé 2 brins pour la communication RS485 entre la passerelle Horus PRO et le compteur
- 1 Passerelle Horus DTU-Pro
- Application smartphone S-miles installer

Positionnement et câblage

1. Le compteur doit être situé au plus près de l'arrivée générale (câble alimentation électrique) pour avoir la consommation totale
2. Câbler le compteur d'énergie au(x) répartiteur(s) de phase(s) du tableau électrique du logement avec des câbles de section 10mm² en cuivre minimum
3. Prenez en photo l'étiquette avec le numéro de série ou notez-le. Celui-ci sera à renseigner plus tard dans la configuration



Attention :

- Si vous ne câblez pas le compteur sur le(s) répartiteur(s), les mesures seront erronées.
- Le dimensionnement des câbles et du matériel électrique doit toujours être réalisé par un professionnel pour chaque installation et cette documentation ne remplace pas l'avis d'un professionnel.

Schéma pose compteur



Schéma pose compteur



Alimenter le compteur avec la phase et le neutre sur les bornes 3 et 4 situées en partie haute du compteur.

Brancher la pince ampèremétrique sur le bornier inférieur comme ci-contre

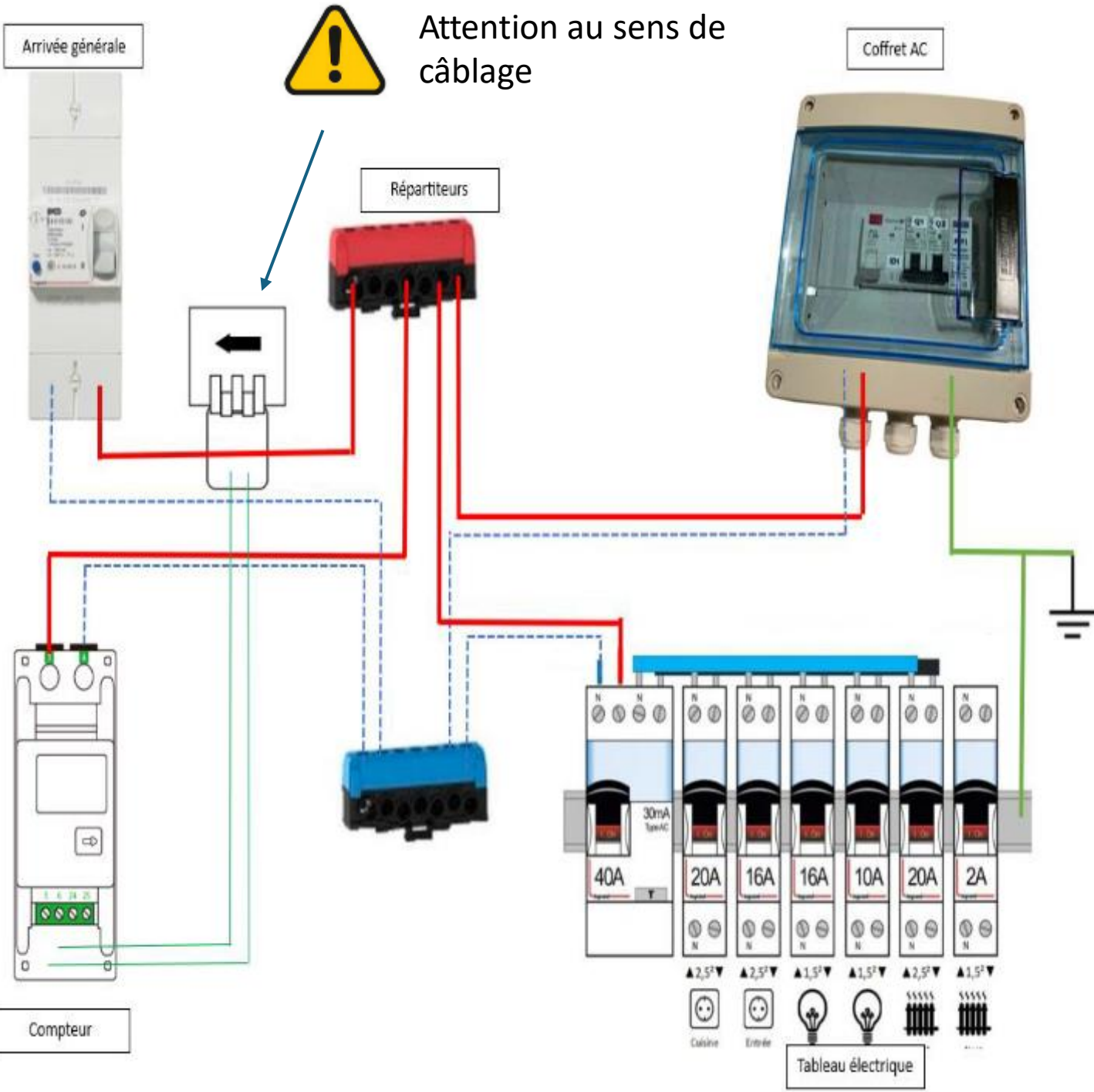
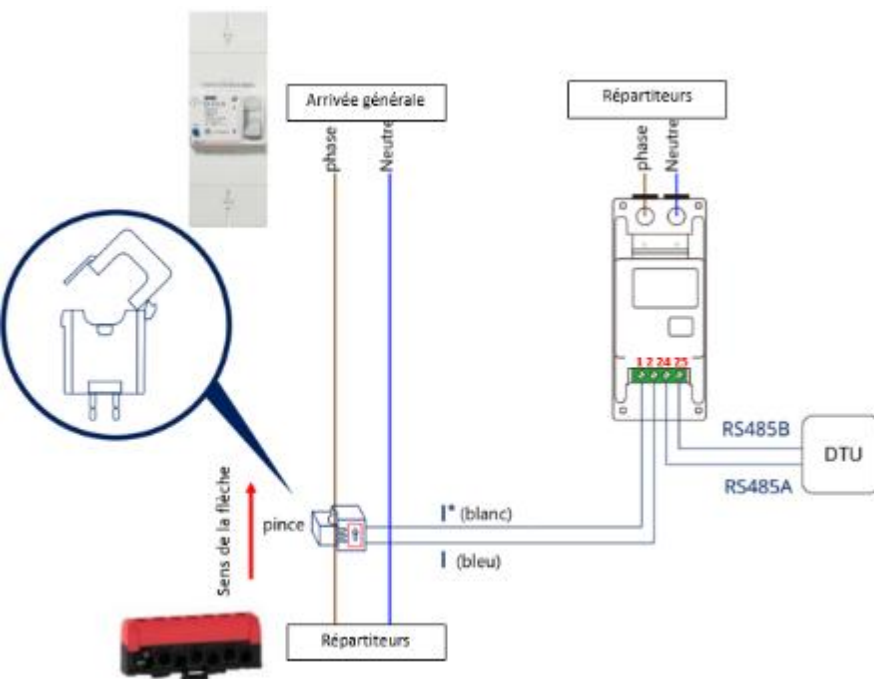
Borne 1	Borne 2	Borne 24	Borne 25
Fil blanc	Fil Bleu	RS485 Horus A	RS485 Horus B

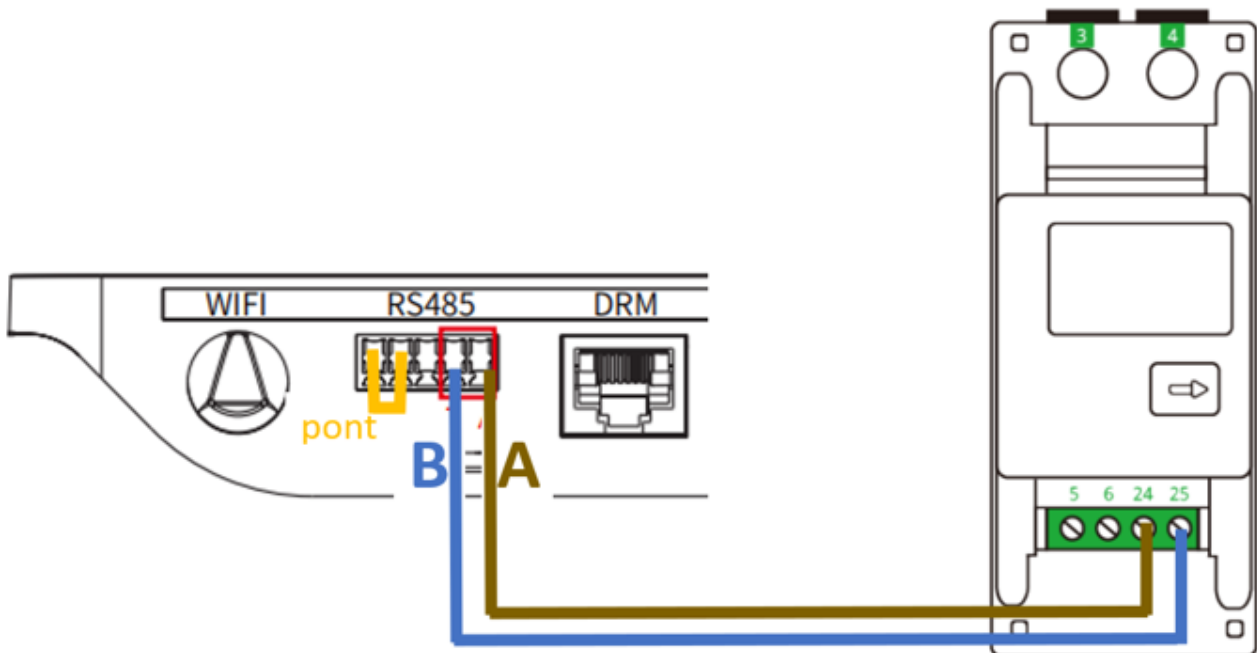

1. Connecter la borne 24 du compteur avec la borne A de la passerelle Horus.
2. Connecter la borne 25 du compteur sur borne B de la passerelle Horus.
3. Faire un pont entre les deux bornes les plus à gauche sur la passerelle Horus.

Câblage coffret PV

Cable d'alimentation provenant du coffret général de la maison à câbler sur l'inter différentiel

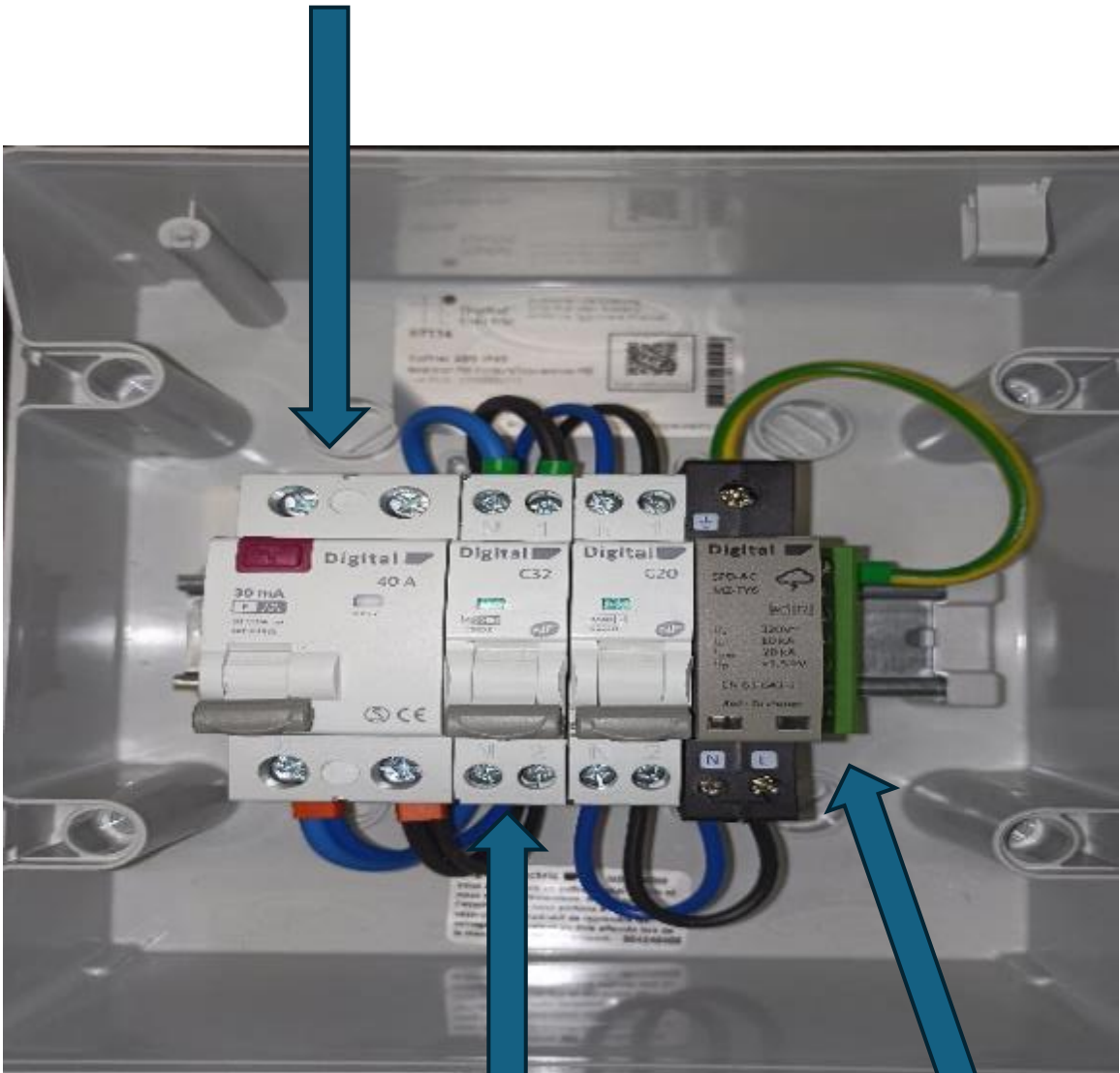

Cable en provenance des panneaux à câbler sur le disjoncteur

VR 6 V/J issu des PV à câbler sur le bornier de terre



Fiche technique

Notice de montage

Vidéo de présentation et d'aide au montage

Service technique : 0450512253

- Le fil de terre 6 VR devra se glisser dans la fente auto-denudante du clips de terre, celui-ci est à installer sur une des extrémités de chaque rail ou sur le cadre d'un panneau de chaque ligne

- Une terregriff K2SZ sera à installer sous chaque panneau



- Réduire si nécessaire l'épaisseur de la tuile à l'aide d'une disqueuse si celle-ci se relève trop au niveau du crochet (ne pas aller au-delà de la moitié de l'épaisseur de la tuile)





- Installez les crochets en respectant du mieux possible le calepinage



- Vissez les rails sur le crochet et bien aligner les rails grâce à une grande équerre



Plan de calepinage 1 ligne **PORTRAIT**

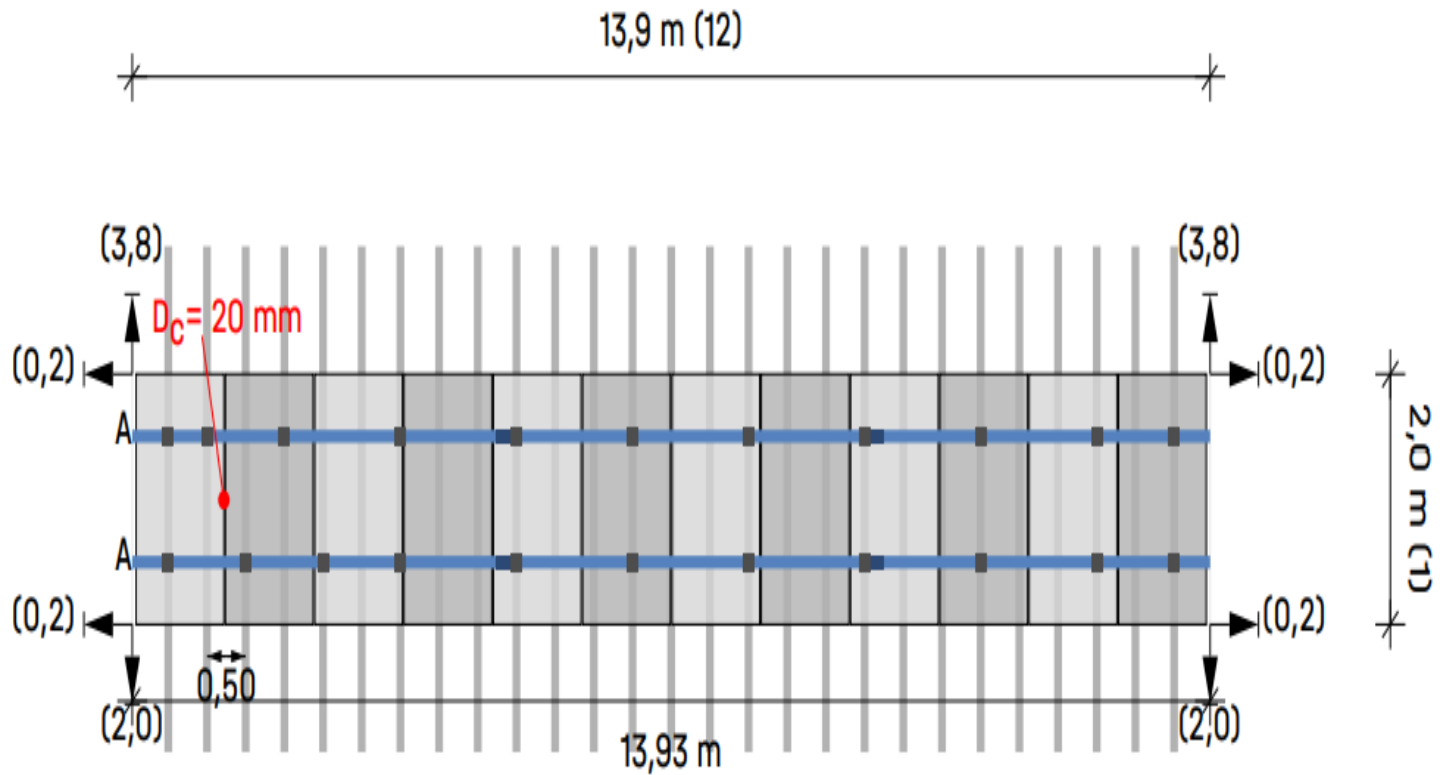

Toit ① Champ du module ① Bloc de module ①

Modules $6 \times 1 = 6$

Légende

- fixation
- Rail de montage: K2 SingleRail 36
- Distance au bord du toit [m]
- D_c Distance de serrage entre modules
- D_m Distance entre les modules

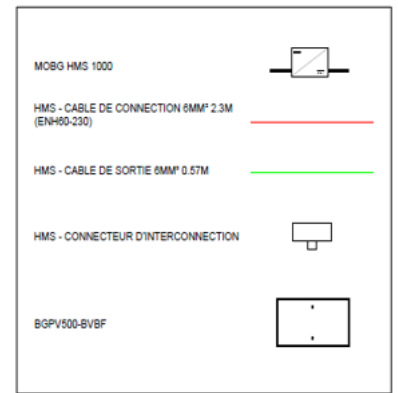

KIT 6kWc - 1 LIGNE BGPV 500- BVBF - HMS1000-2T - PORTRAIT

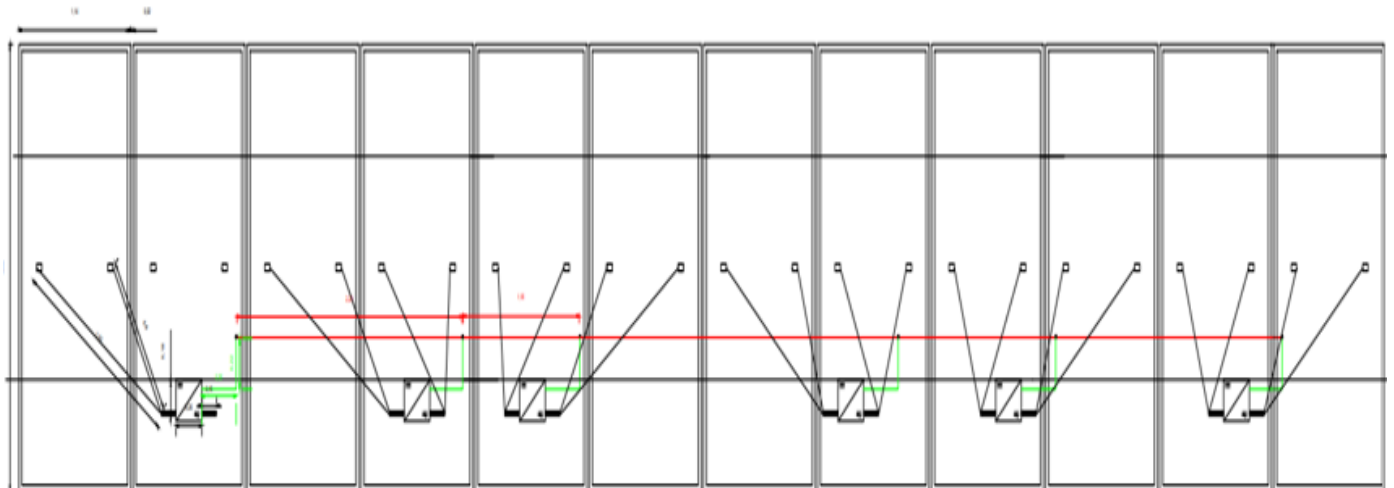

Plan de calepinage 2 lignes **PORTRAIT**

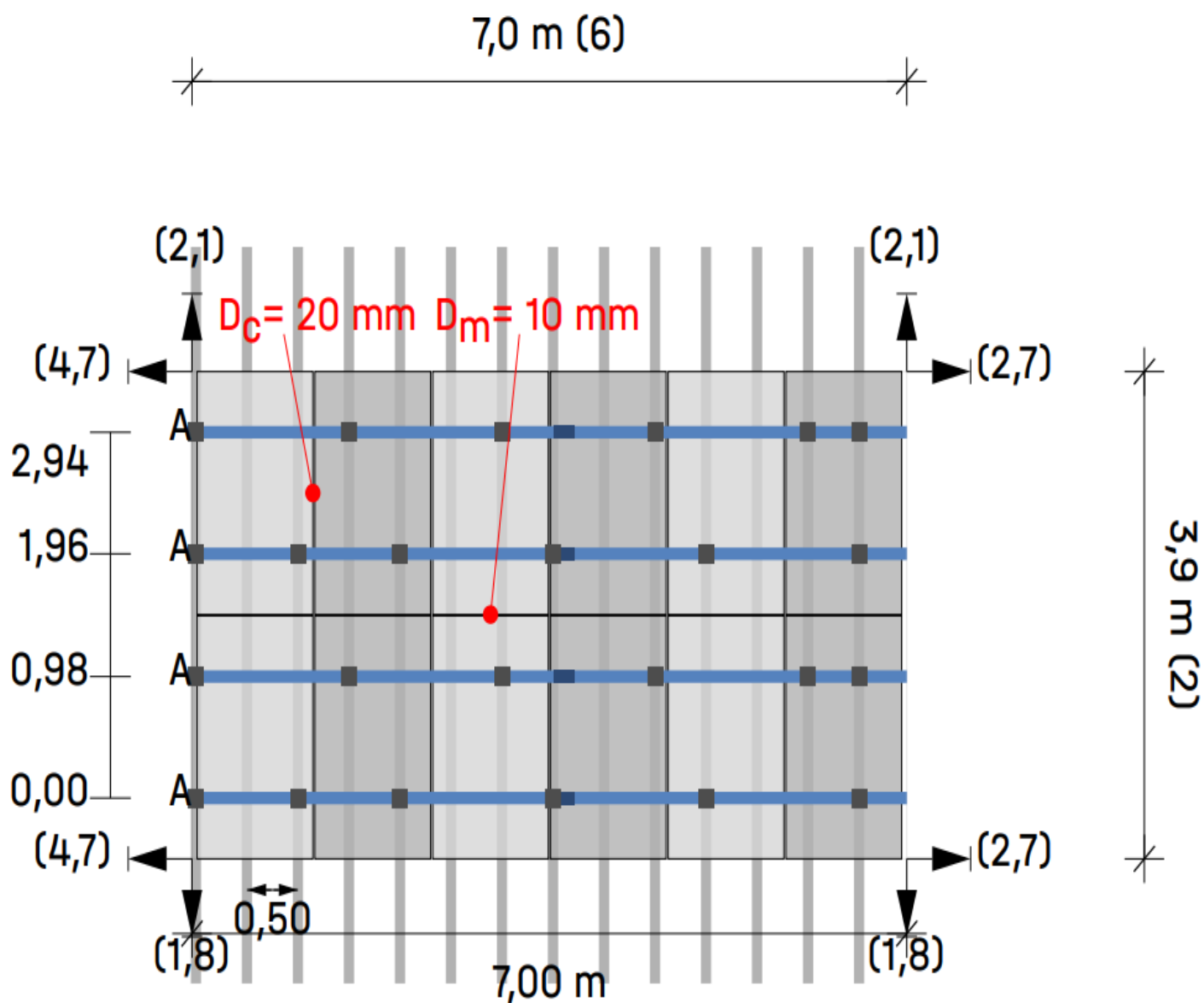

Toit ① Champ du module ① Bloc de module 1

Modules $3 \times 2 = 6$

Légende

- fixation
- Rail de montage: K2 SingleRail 36
- Distance au bord du toit [m]
- D_c Distance de serrage entre modules
- D_m Distance entre les modules

Plan de calepinage 2 lignes

PORTRAIT

KIT 3kWc - 2 LIGNES BGPV 500- BVBF - HMS1000-2T - PORTRAIT

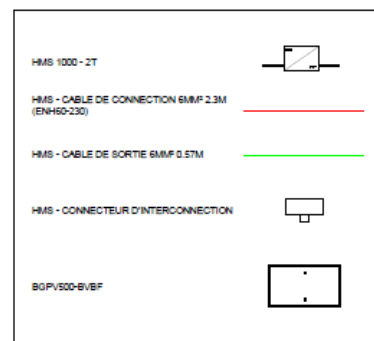
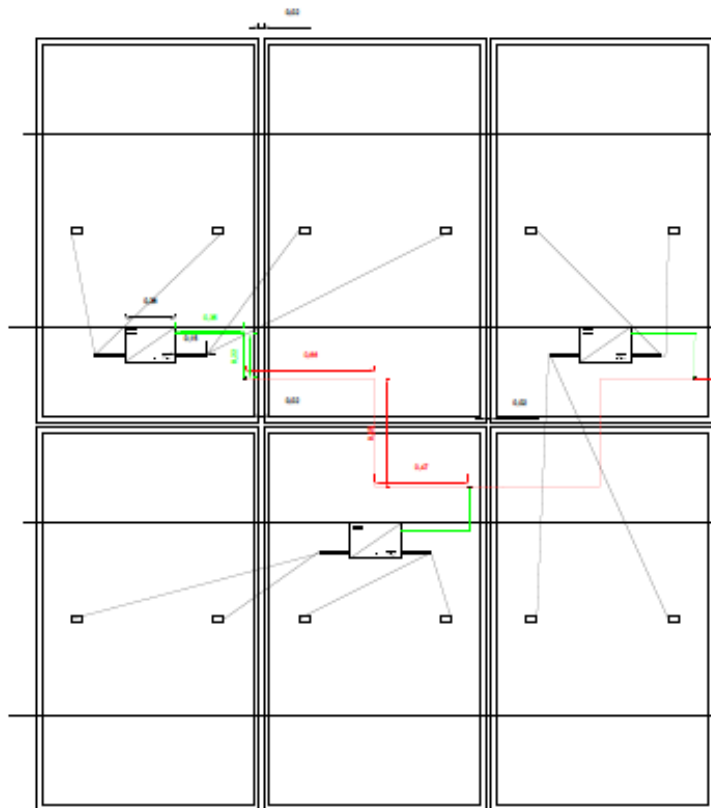

KIT 3kWc - 2 LIGNES BGPV 500- BVBF - HMS1000-2T - PORTRAIT

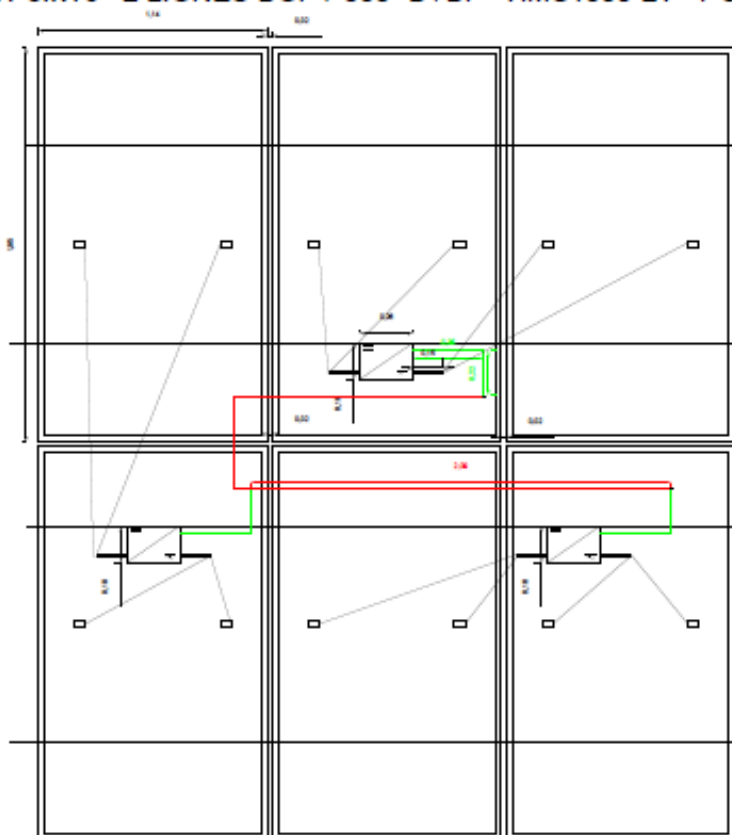

Avertissement :

- Lisez attentivement ce manuel avant de procéder à l'installation.
- Le personnel d'exploitation doit porter un équipement de protection individuelle (ÉPI) correct.
- Assurez-vous que les câbles CA et CC ne sont pas sous tension avant tout travail de connexion.
- Respectez les codes et réglementations en vigueur sur le site d'installation.
- Bourgeois Global décline toute responsabilité pour les dommages résultant d'une installation et d'une utilisation incorrectes.



Danger :

- Cette installation doit s'effectuer avec tous les appareils déconnectés du réseau.
- Pour éviter d'endommager le micro-onduleur ou de provoquer un incendie, assurez-vous que toutes les bornes sont bien serrées en appliquant le couple de serrage correct.

Attention :

- Tension de fonctionnement : Réseau monophasé 230 V, triphasé 230/400 V, biphasé 120/240 V et triphasé 120/208 V.

Application

Les micro-onduleurs de la gamme MOBG 1000 HMS se prêtent aussi bien aux systèmes à un seul micro-onduleur qu'aux systèmes à plusieurs micro-onduleurs, avec différentes options de configuration :

- Un seul micro-onduleur, deux modules photovoltaïque et un système de câble HMS.
- Plusieurs micro-onduleurs, plusieurs modules PV et un système de câble HMS.

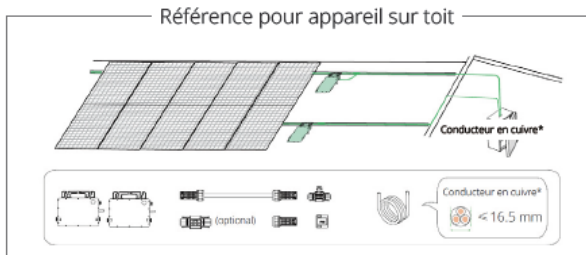

Préparation

1 Contrôle des outils

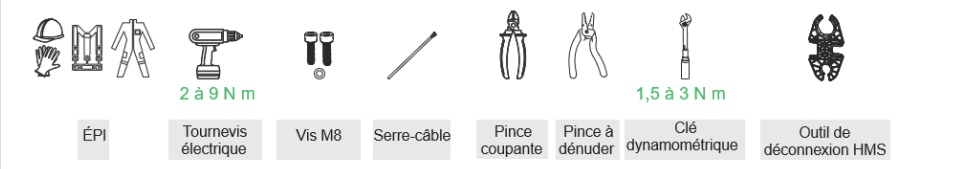

2 Préparer les micro-onduleurs

- Pour des systèmes à un seul micro-onduleur, le système complet comprend un micro-onduleur et deux modules photovoltaïques.
- Pour les systèmes à plusieurs micro-onduleurs, vous devez établir le nombre de micro-onduleurs par ligne de sortie en fonction de l'intensité admissible des câbles (* *L'intensité admissible du câble CA détermine les limites, qui peuvent varier. Consultez les réglementations locales pour connaître les limitations réelles*)

Modèle	MOBG 1000 HMS
6 mm ²	7

Procédure d'installation

1 Fixer les micro-onduleurs à la structure

- Établissez et marquez la position de chaque micro-onduleur.
- Clipsez les supports de micros onduleurs sur le rail →
- Placez les MO et vissez les sur le support (étiquette vers le haut).
- Fixez le MO

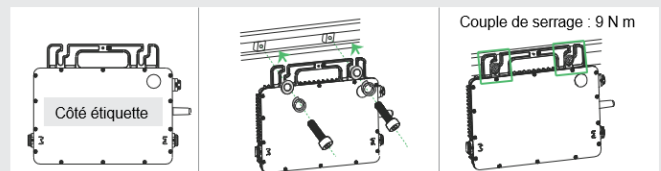

Avertissement :

- Installez toujours le micro-onduleur sous le module photovoltaïque afin d'éviter une exposition directe à la pluie, aux rayons UV et à d'autres phénomènes météorologiques néfastes.
- Maintenez une distance minimale de 30 cm entre le micro-onduleur et le toit pour une qualité de communication optimale. Si ce n'est pas possible en raison de contraintes liées au site, maximisez la distance entre le micro-onduleur et le toit.
- Laissez au moins 2 cm d'espace autour du micro-onduleur pour assurer la ventilation et la dissipation de la chaleur.
- Les câbles CA comprennent déjà des fils de mise à la terre directe. Utilisez les colliers de mise à la terre comme illustré sur le côté droit si une mise à la terre externe est nécessaire.



2 Brancher le connecteur d'interconnexion HMS

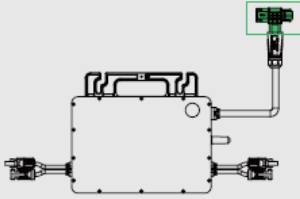
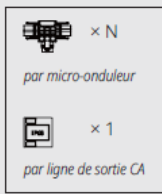

- Brancher le connecteur d'interconnexion HMS au micro-onduleur.
- Couvrez le port inutilisé du connecteur d'interconnexion HMS (situé au début de l'interconnexion CA) avec un capuchon d'étanchéité HMS. Attendez le clic qui se produit au niveau des connecteurs à ce moment-là.

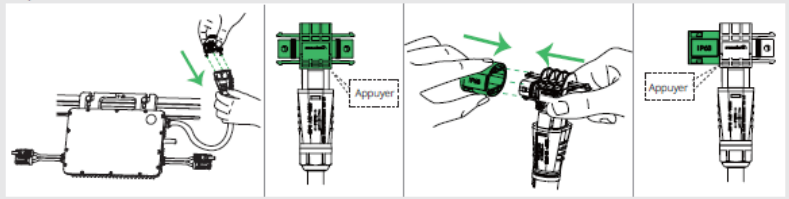

3 Connecter les micro-onduleurs adjacents

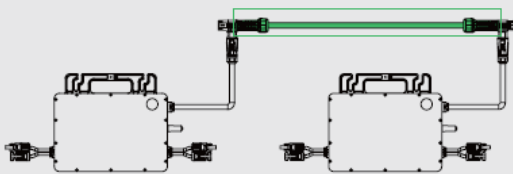

Utilisez les câbles de connexion HMS pour brancher tous les micro-onduleurs à l'interconnexion CA un par un. Attendez le clic qui se produit à ce moment-là.

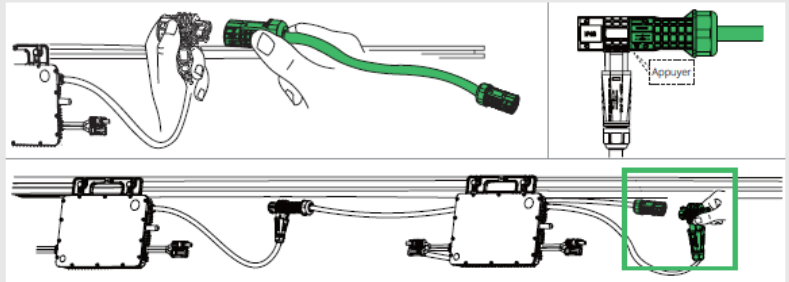

Scénario avec obstacle

Si vous devez espacer les micro-onduleurs en raison d'un obstacle, Bourgeois Global vous propose deux solutions :



- Utilisation d'un connecteur prolongateur HMS: pour convertir deux câbles de connexion HMS en un câble plus long.
- Utilisation d'un câble HMS plus long : la longueur de câble disponible est de 2,3m. Si vous avez besoin d'une autre longueur, utilisez deux connecteurs d'extrémité CA avec un câble adapté*.

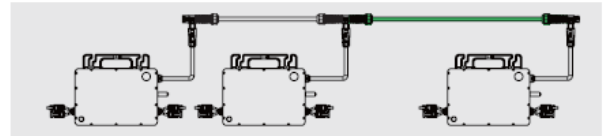
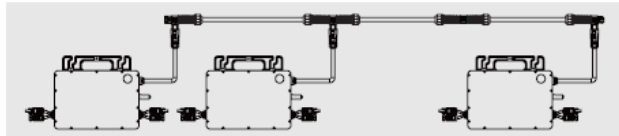

Pour débrancher le connecteur prolongateur HMS de l'interconnexion CA, vous devez utiliser un outil de démontage HMS.

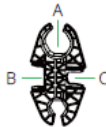

N°	Fonctions
A	Serrer/desserrer les écrous de l'interconnexion CA
B	Retirer les micro-onduleurs de l'interconnexion CA
C	Démonter les connecteurs de l'interconnexion CA

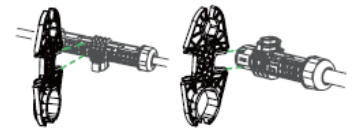

*Pour la sélection du câble, se référer aux réglementations locales en vigueur.

4 Connecter le câble d'extrémité CA

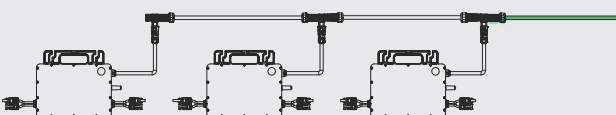
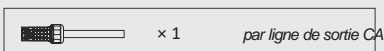

Connectez le câble d'extrémité CA à votre câble provenant du coffret AC à l'aide d'une boîte de dérivation étanche et connecteurs type Wago

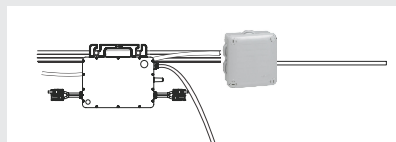

5 Connexion au boîtier de distribution



Branchez l'autre extrémité du câble d'extrémité CA au boîtier de distribution.

Avertissement : Veuillez respecter les codes de câblage locaux pour la sécurité du câblage.

L	N	PE
Marron / Noir	Bleu	Vert et jaune

6 Compléter le plan d'installation

- Découpez l'étiquette détachable du numéro de série du micro-onduleur.
- Collez l'étiquette à l'emplacement réservé sur le plan d'installation.

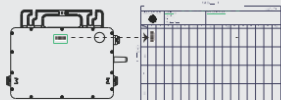

7 Connecter les modules photovoltaïques

- Montez les modules photovoltaïques au-dessus des micro-onduleurs.
- Connectez les conducteurs CC des modules photovoltaïques aux entrées CC correspondantes des micro-onduleurs.

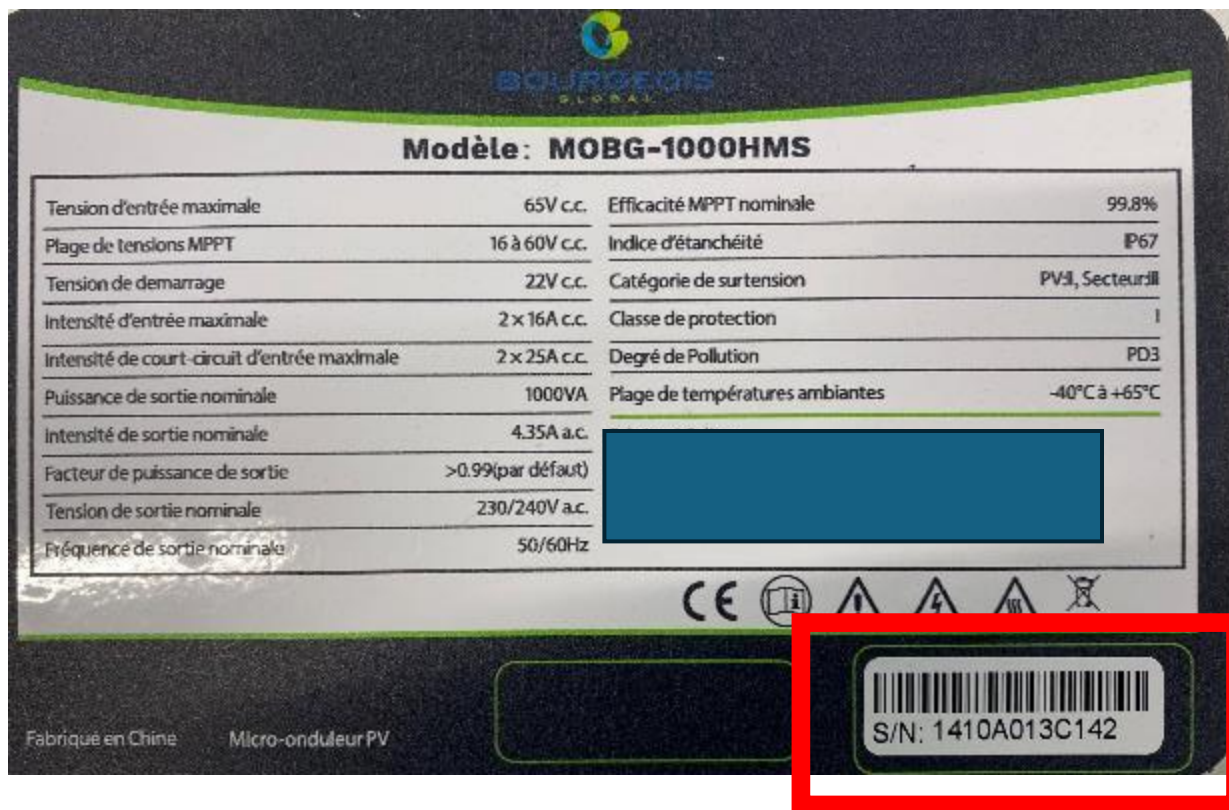
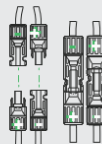

Mise en route

1 Mise sous tension du système

- Enclenchez (**ON**) le sectionneur ou le disjoncteur pour chaque ligne de sortie CA.
- Enclenchez (**ON**) le disjoncteur CA du réseau public principal. Attendez cinq minutes que le système commence à produire de l'électricité.

2 Vérifiez l'état du voyant

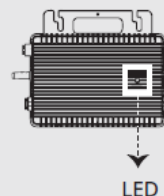

LED	Indication
Cinq clignotements en vert (à intervalle de 0,3 s)	Démarrage réussi
Clignotement en vert rapide (à intervalle de 1 s)	production d'énergie
Clignotement en rouge (à intervalle de 1 s)	Panne du réseau CA



Fiche recap des MO

Fiche _____ ↑

Fiche _____ ↑

 Veuillez indiquer N pour Nord 		Type de panneau :		Azimut :		Inclinaison :		Fiche__sur__		Informations sur le client :										Numéro de série <u>Horus Pro 2.0 S</u>	
COLONNE	LIÈNE	1	2	3	4	5	6	7	8	9	10	11	12	13	14	15	16				
	A																				
	B																				
	C																				
	D																				

Fiche _____ ↓

Fiche _____ ↓

MISE EN SERVICE

Etape 1 – Creation d'un Compte PRO

A la 1^{ère} installation d'un kit BOURGEOIS GLOBAL, pensez immédiatement à créer votre compte professionnel avant d'être sur votre chantier

Merci d'envoyer un mail à :

compte.tereva.bourgeoisglobal@tereva.fr

Avec toutes les informations suivantes :

Nom de la société :

Adresse postale :

Numéro de téléphone portable :

Adresse mail :

Identifiant souhaité (sans espace ni caractères spéciaux)

Agence Téréva :

Numéro de compte client :

Etape 2 – Télécharger l'application

Scanner le QR code ou chercher
« Bourgeois » dans le store

Puis télécharger l'application
« Bourgeois Instal»



APP INSTALLATEUR



Bourgeois Instal
HRC ENVIRONNEMENT
✔ Installée



Etape 3 – Connexion au compte



Compte de connexion

Mot de passe

[Mot de passe oublié](#)

Connexion

Compte de démonstration

Pour votre première connexion rentrez les identifiants et mot de passe reçu suite à votre demande de création de compte

Vous arrivez alors sur la page d'accueil qui correspond à la liste des centrales

Centrales

État de la centrale , Type de centrale ,

Nombre de centrales - 7

test 3 kW
1 Rue du Tuto, Tutoville, France

tunfnndnd 9 kW
2 Avenue du tuto, Test, France 2021-03-11 (UTC+01)

hdndndmmxmf 9 kW
2021-03-11 (UTC+01)

cyl 12 kW

Etape 4 – Connexion à la box internet



Pour configurer la connexion internet de la passerelle allez dans l'onglet réglage symbolisé par 

Puis allez dans Configuration réseau 



Etape 4 – Connexion à la box internet



Un message s'affiche alors :
Connectez-vous au réseau wifi émis par la passerelle en appuyant sur "Confirmer".

Vous êtes redirigé dans les paramètres wifi de votre smartphone pour vous connecter au réseau wifi **DTUP-XXX**



Attention : Il est parfois indiqué que ce réseau wifi n'est pas connecté à internet. Veuillez confirmer quand même la connexion puis rebasculez sur l'application S-Miles Installer

Etape 4 – Connexion à la box Internet



Puis allez dans Configuration réseau



L'application va télécharger les données de la passerelle comme l'image ci-contre

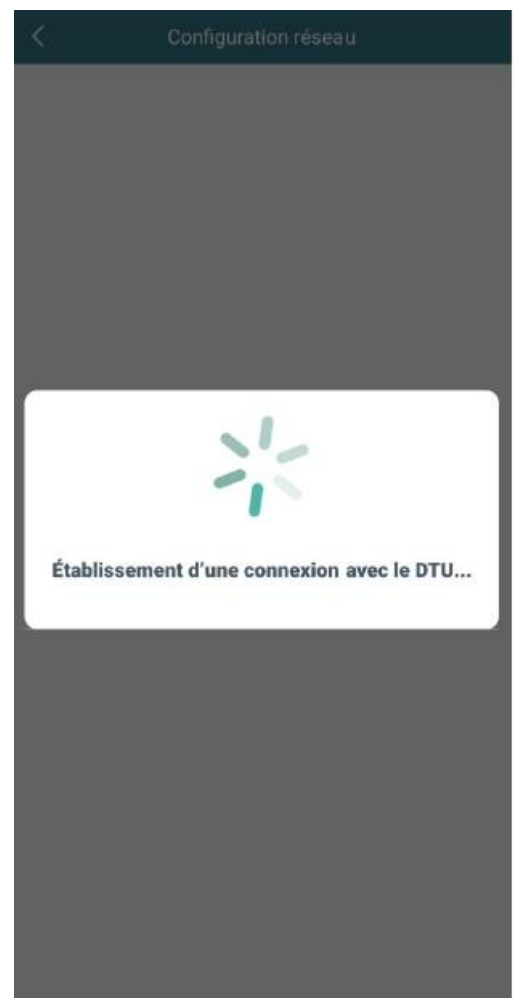

Etape 4 – Connexion à la box en WIFI



Pour connecter la passerelle à internet, 2 méthodes existent : Wifi ou Ethernet

Méthode Wifi : cochez Wifi et choisissez votre réseau en appuyant sur



Renseignez ensuite le mot de passe du réseau wifi et vérifiez qu'il ne comporte aucune erreur en appuyant sur



Enfin, validez votre moyen de connexion en appuyant sur **“Envoyer vers le DTU”**



Etape 4 – Connexion à la box en WIFI

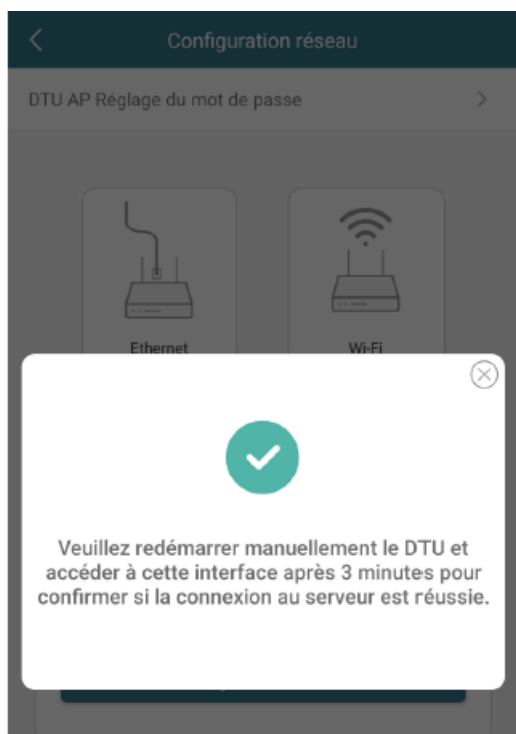

Une page de connexion au serveur s'ouvre alors vous informant de la réussite, ou l'échec de la connexion au serveur.

Lorsque la connexion est réussie appuyez sur "Finir" et attendez que la LED  se fixe.

Attention : Une fois la LED  fixée, il est nécessaire de se déconnecter de la wifi émise par la passerelle et de se reconnecter à un réseau internet pour la création de la centrale.

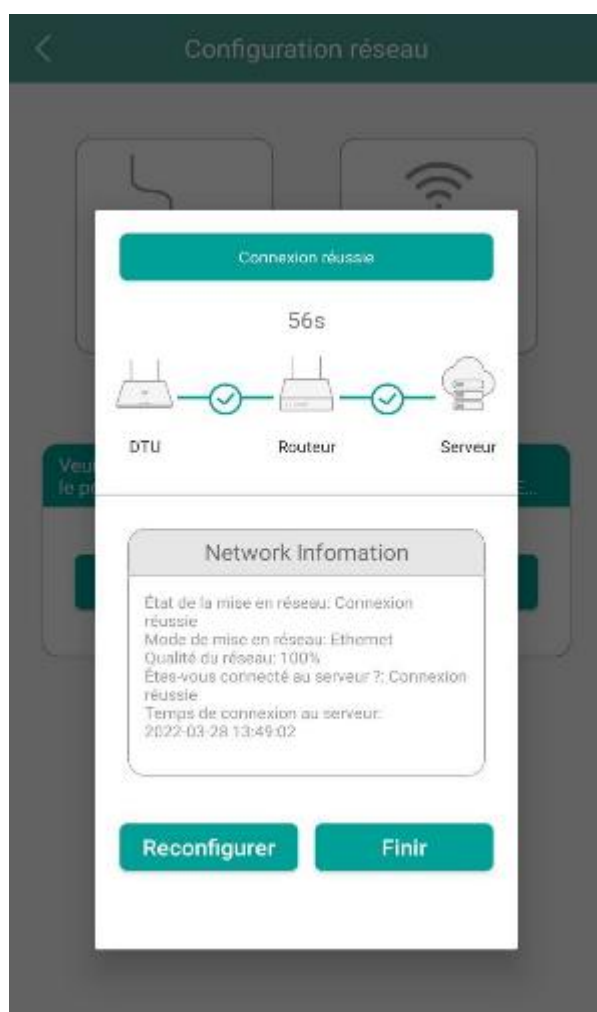

Etape 4 – Connexion à la box en cable ETHERNET



Branchez la passerelle via un câble RJ45 à la box internet, sélectionnez Ethernet sur l'application puis appuyez sur "Envoyer vers le DTU"

Attention : Une fois la LED  fixée, il est nécessaire de se déconnecter de la wifi émise par la passerelle et de se reconnecter à un réseau internet pour la création de la centrale.

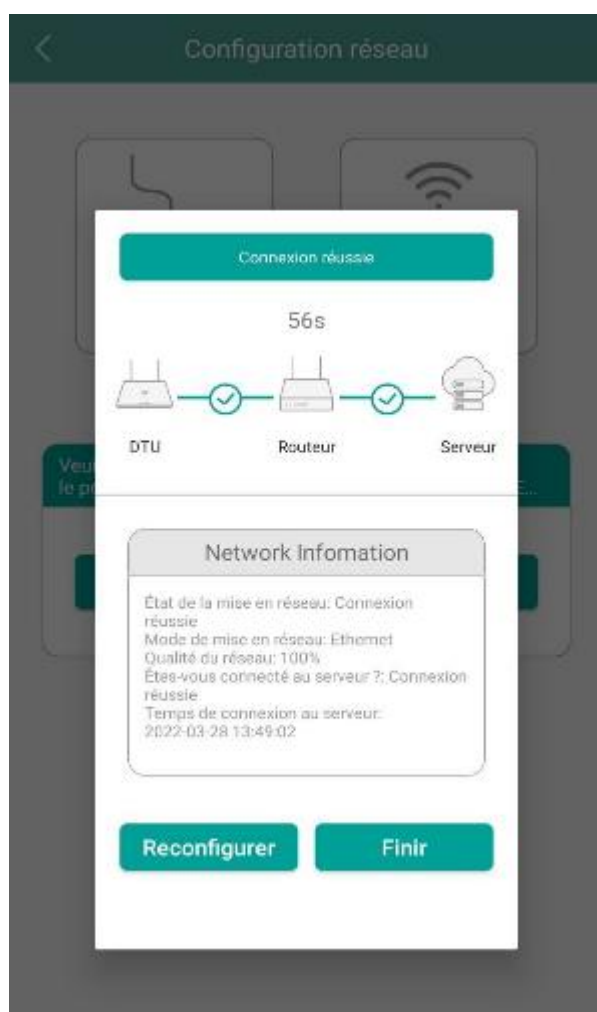

Etape 5 – Création d'une centrale

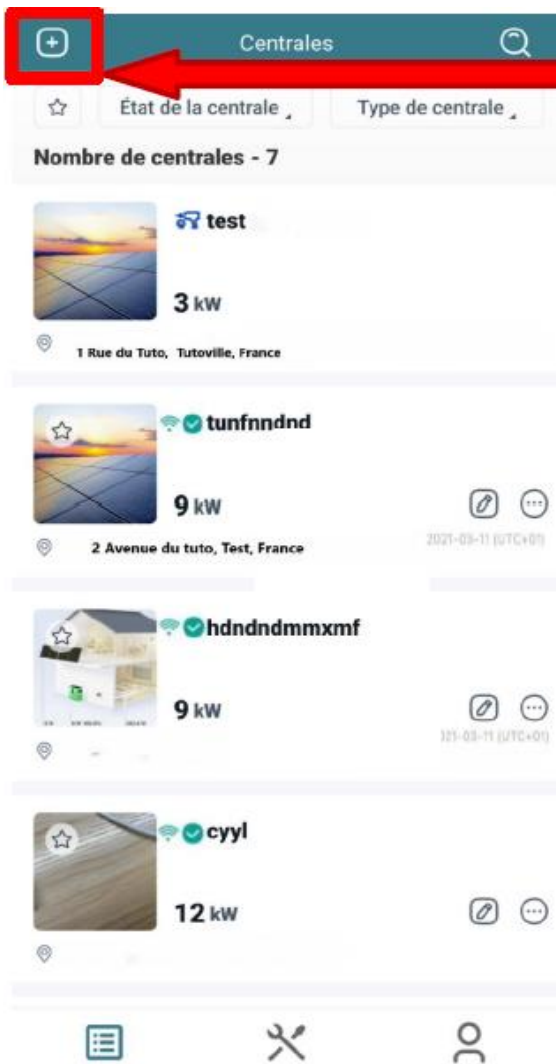

Nouvelle centrale

The screenshot shows the 'Information sur la centrale' form. The title bar is dark teal with a back arrow and a save icon. The form fields are as follows:

- * Nom de la centrale: Saisir
- * Type de centrale: [dropdown menu]
- * Capacité(kW): 0~120
- * Adresse: [address field with location pin icon]
- * Fuseau horaire: [dropdown menu]
- * Région: [dropdown menu]

Below the form, there is a section titled 'Télécharger l'image' with a large plus sign icon in a rounded square. Below this, a note reads: 'Prend en charge les formats JPG, PNG ou JPEG, 5 Mo ou moins'. At the bottom, there is a dark teal button labeled 'Suivant'.

Renseignez toutes les informations relatives à la nouvelle centrale

Etape 5 – Création d'une centrale

< Information sur la centrale

* Nom de la centrale

Sauvegarder

* Nom de la centrale: nom du client

* Type de centrale ⓘ

* Type de centrale: centrale résidentielle

* Capacité(kW)

0~120

* Adresse

* Fuseau horaire

* Région

Télécharger l'image



Prend en charge les formats JPG, PNG ou JPEG, 5 Mo ou moins

Suivant

< Information sur la centrale

* Nom de la centrale **test**

* Type de centrale ⓘ **Centrale résidentielle**

* Capacité(kW) 0~120

* Adresse

* Fuseau horaire **(UTC+01:00)**
Amsterdam, Berlin, Bern, Rom...

* Région **France/Occitanie**

Télécharger l'image

+

Centrale résidentielle

Centrale commerciale

Grande centrale commerciale

Annuler

Etape 5 – Création d'une centrale

< Information sur la centrale 

* Nom de la centrale **test**

* Type de centrale ⓘ **Centrale résidentielle** >

* Capacité(kW) **3**

* Adresse **277 Rue**

* Fuseau horaire **(UTC+01:00) Brussels,Copenhagen,Madrid,Paris [Current t...** >

* Région **France/Occitanie** >

Télécharger l'image



Prend en charge les formats JPG, PNG ou JPEG, 5 Mo ou moins

Suivant

Indiquez la puissance de la centrale en KWc.

Renseignez l'adresse : Faites glisser l'arrière plan pour centrer le point sur le lieu, puis zoomez pour affiner la localisation (le point reste au centre de l'écran)

Une fois le lieu renseigné, appuyez sur « D'accord » en haut à droite

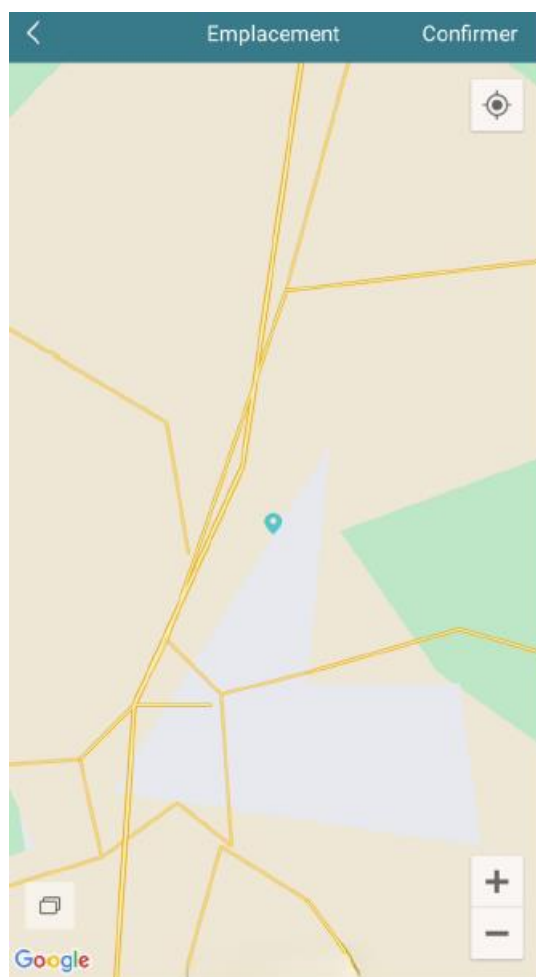

Etape 5 – Création d'une centrale

< Information sur la centrale 

* Nom de la centrale **test**

* Type de centrale ⓘ **Centrale résidentielle** >

* Capacité(kW) **3** ●

* Adresse **277 Rue** ⓘ

* Fuseau horaire **(UTC+01:00) Brussels,Copenhagen, Madrid, Paris [Current t...**

* Région **France/Occitanie** >

Télécharger l'image



Prend en charge les formats JPG, PNG ou JPEG, 5 Mo ou moins

Suivant

Fuseau horaire: Tapez « Paris »

Choisissez (UTC+01:00) Brussels, Copenhagen, Madrid, Paris

< Sélectionner le fuseau horaire

● 🔍

Veuillez sélectionner le bon fuseau horaire, le mauvais fuseau horaire affectera les statistiques de données de la centrale.

(UTC+01:00) Brussels,Copenhagen, Madrid, Paris [Current time: 10:24:44]

Etape 5 – Création d'une centrale

< Information sur la centrale 

* Nom de la centrale **test**

* Type de centrale ⓘ **Centrale résidentielle** >

* Capacité(kW) **3** ⓘ

* Adresse **277 Rue** ⓘ

* Fuseau horaire **(UTC+01:00) Brussels, Copenhagen, Madrid, Paris [Current t...** >

* Région **France/Occitanie** <

Télécharger l'image



Prend en charge les formats JPG, PNG ou JPEG, 5 Mo ou moins

Suivant

Appuyez sur Région : Indiquez France, puis votre Région, et enfin votre Département.

Vous pouvez ici télécharger une photo de l'installation afin de personnaliser la visualisation du propriétaire de la centrale

< Sélectionner la région

Saisir

Afghanistan

Ahvenanmaa

Albania

Algeria

American Samoa

Andorra

Angola

Anguilla

Antarctica

Antigua and Barbuda

Argentina

Armenia

Etape 6 – Création compte client

Informations sur le propriétaire

Sélec. le propriétaire

+

Précédent Suivant

En choisissant « Ajouter un propriétaire » vous allez créer le compte client

- * Compte de connexion: identifiant de connexion (sans espace ni caractères spéciaux)
- * Mot de passe: le mot de passe pourra être modifié par le propriétaire par la suite
- * Nom: Nom du propriétaire de la centrale

Email: adresse e-mail du propriétaire (l'adresse mail n'est pas obligatoire mais fortement recommandée en cas d'oubli du mot de passe ou de modification)

Téléphone: numéro de téléphone du propriétaire

Ajouter un propriétaire

* Compte de connexion test

* Mot de passe test

* Confirmer le mot de passe test

* Nom test

E-mail Saisir

Numéro de téléphone Saisir

Sauvegarder

Appuyez sur SAUVEGARDER



Etape 7 – Ajout de matériel

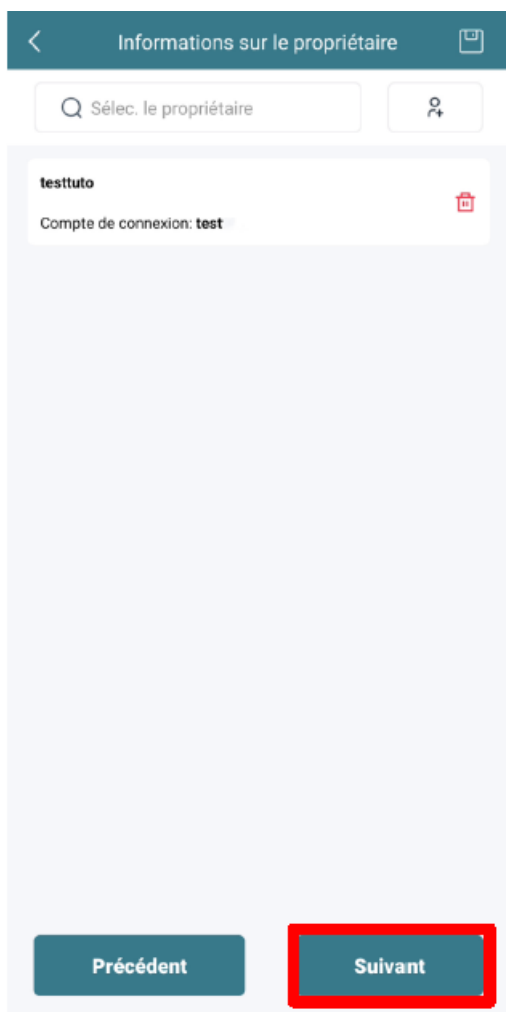

Une fois les informations du propriétaire sauvegardées, le propriétaire apparaît dans la liste.

Le propriétaire aura alors accès à la centrale grâce à ses identifiants via l'application **S-Miles EndUser**

Vous pouvez alors sélectionner « Prochain »

La prochaine étape correspond à l'ajout du matériel installé.

Sélectionner « Ajouter DTU » (DTU: Data Transfer Unit) pour ajouter la passerelle Horus

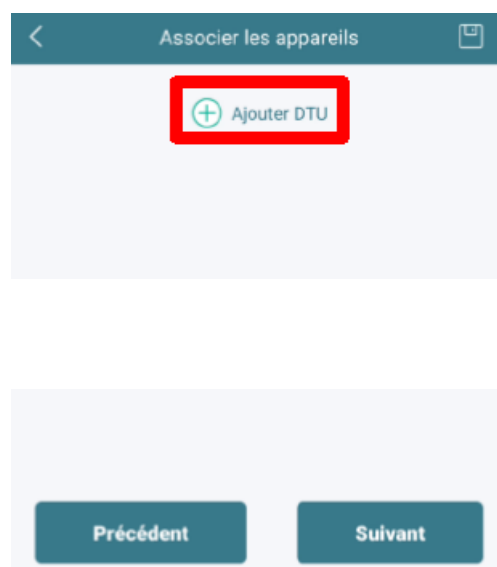

Etape 7 – Ajout de matériel

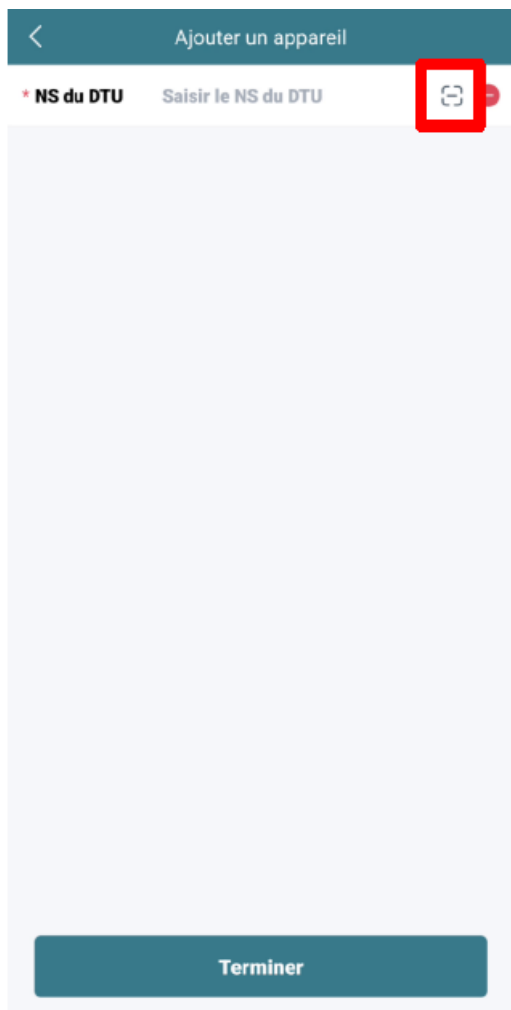

Pour ajoute la passerelle, 2 méthodes :

- Soit, scannez le numéro de série en cliquant sur le symbole



- Soit rentrez manuellement le numéro de série de la passerelle en cliquant sur « veuillez saisir DTU-SN » .

Le numéro de série est insrit à l'arrière de la box



Etape 7 – Ajout de matériel

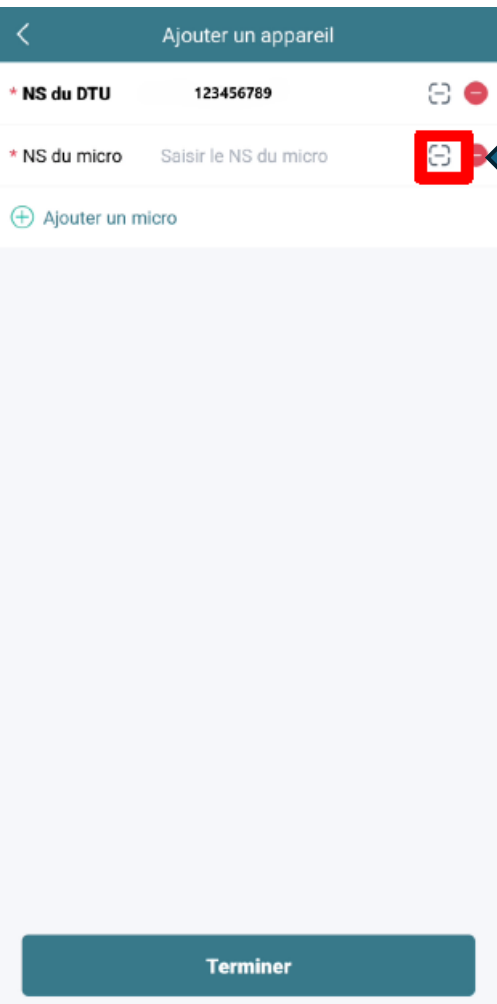

Une fois la passerelle enregistrée

Ajouter les numéros de série des micro-onduleurs les uns après les autres par les mêmes procédés que la passerelle (en rentrant manuellement les numéros de série ou en les scannant)

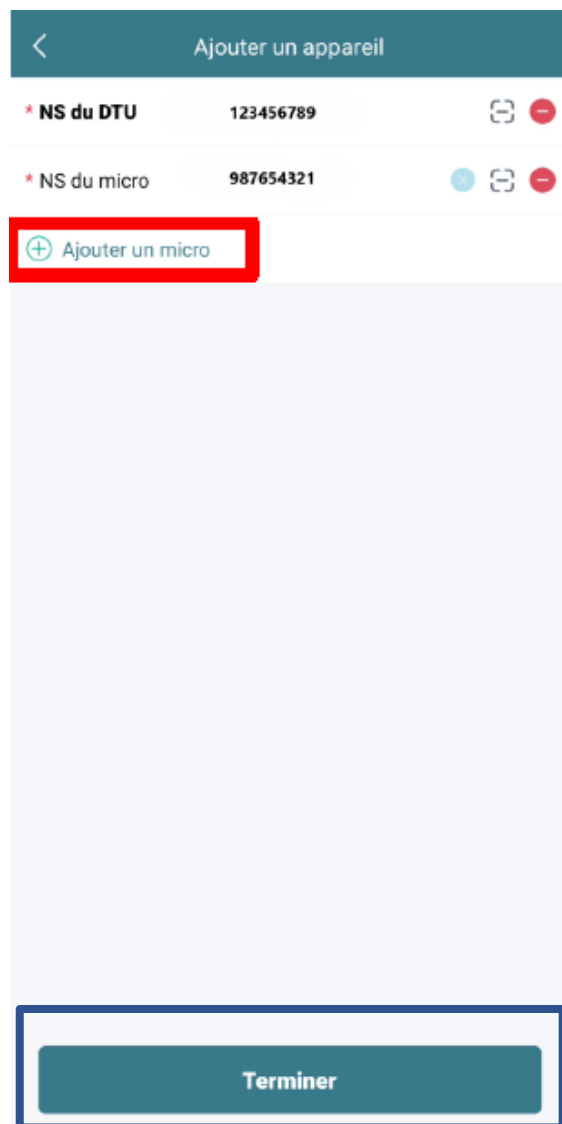

Une fois la passerelle et les micro-onduleurs ajoutés, cliquer sur « Terminer »

Etape 7 – Ajout de matériel



Une fois le matériel enregistré

NS du DTU 123456789

NS du micro 987654321

Cliquez sur « SUIVANT »

Éditer

* Nom du groupe: Nom du client

* Azimut: correspond à l'angle d'orientation de la centrale (exemple : 0° correspond au Sud)

* Inclinaison: l'angle d'inclinaison de la centrale

* Modèle de disposition : Indiquez si vos panneaux sont disposés verticalement (portrait) ou horizontalement (paysage)

+ Ajouter DTU

Précédent

Suivant



<

* Nom du groupe	Default array
* Azimut	0
* Inclinaison	0
* Modèle d'agencement	<input checked="" type="radio"/> V <input type="radio"/> H

Sauvegarder



Puis appuyez sur « Sauvegarder »

Etape 7 – Finalisation

Agencement des modules PV

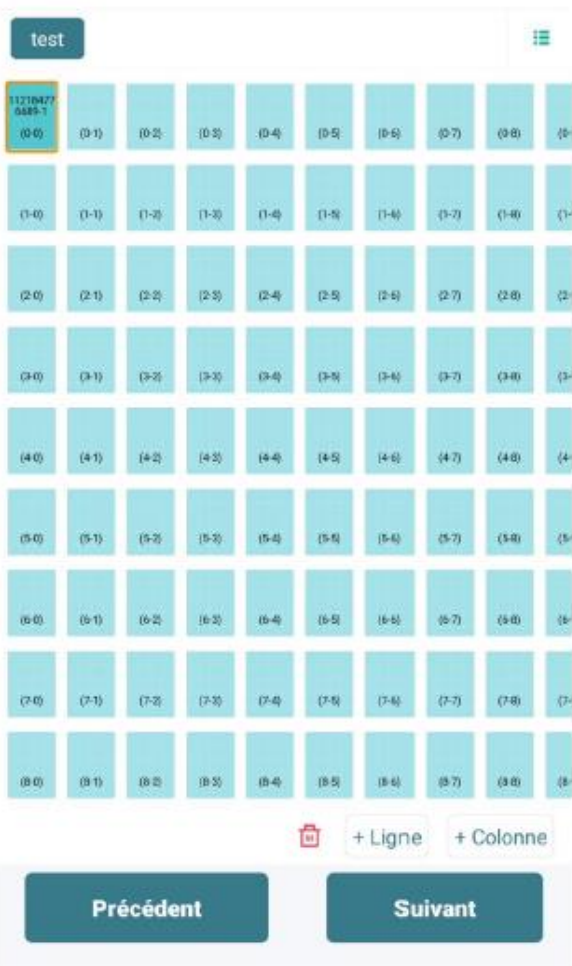

Placez désormais les panneaux sur la disposition au plus proche de la réalité.

Sur cette page, les panneaux portent le numéro du micro-onduleur auquel ils sont branchés.

Renseignez si vous le souhaitez, une photo de l'installation photovoltaïque

Agencement des modules PV

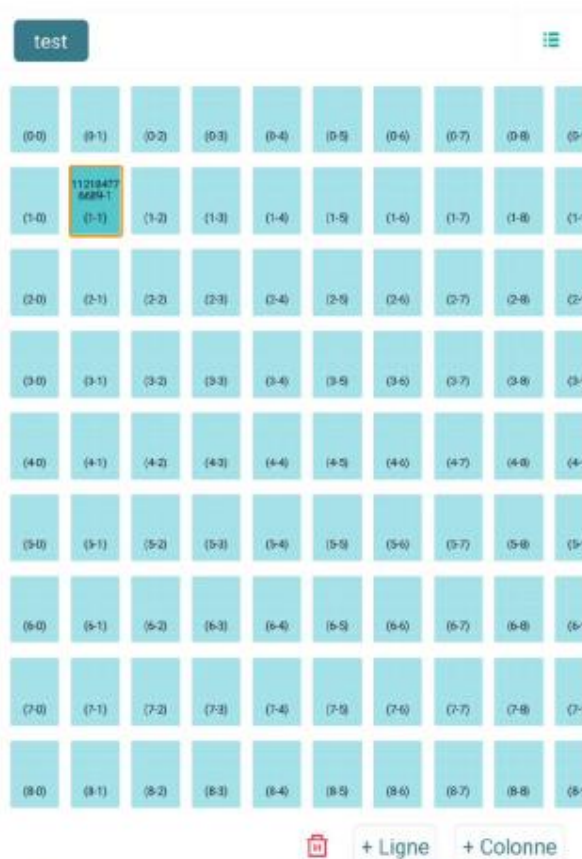

Appuyez sur « SUIVANT »



Etape 7 – Finalisation

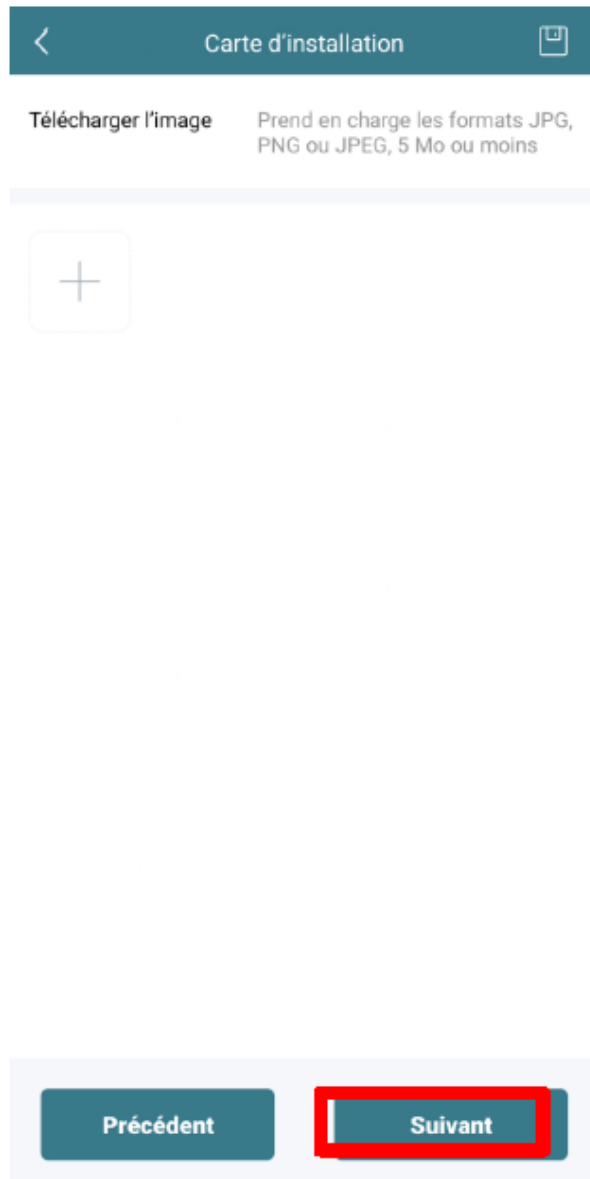

The screenshot shows a mobile application interface for the 'Carte d'installation' step. At the top, there is a dark teal header bar with a back arrow on the left, the text 'Carte d'installation' in the center, and a document icon on the right. Below the header, there are two lines of text: 'Télécharger l'image' followed by 'Prend en charge les formats JPG, PNG ou JPEG, 5 Mo ou moins'. A horizontal line separates this text from a large, light gray square area containing a white plus sign, which is a placeholder for an image. At the bottom of the screen, there is a light gray bar containing two dark teal buttons: 'Précédent' on the left and 'Suivant' on the right. The 'Suivant' button is highlighted with a red rectangular border.

A cette étape vous pouvez si vous le souhaitez rajouter la photo du plan de calepinage réalisé avec les numéros de séries des micro-onduleurs ou cliquez directement sur « Suivant »

Etape 7 – Finalisation

Paramètres

Gestion des exportations >

Configuration de l'équilibre de puissance >

Nom de la centrale **testtuto**

Devise Sélectionner >

Prix unitaire de l'électricité Saisir

Permettre au propriétaire de voir l'agencement

Agencement des modules photovoltaïques par défaut Puissance

Puissance maximale pour un seul module photovoltaïque(W) 200~700

Mise en réseau

Précédent Terminer

« Gestion des exportations » Cochez le si vous installez un compteur d'énergie pour la consommation.

« Devise » : Renseignez Euro.

« Prix unitaire de l'électricité » : Indiquez le prix de l'électricité au kWh de votre contrat avec votre fournisseur (par exemple 0.27€)

« Permettre au propriétaire de voir l'agencement » : signifie que le client pourra voir le détail de production de chaque panneau sur sa centrale.

« Agencement des modules photovoltaïques par défaut » : correspond à la visualisation des panneaux par puissance en Kw ou une énergie produite en Kwh.

« Puissance maximale pour un seul module photovoltaïque (W) » : correspond à la puissance crête du modèle de module installé.

« Mise en réseau » : signifie que toutes les étapes réalisées seront envoyées à la passerelle Horus pour enregistrement.

Cliquez sur « Terminer »

Paramétrage compteur

Tous les compteurs sont programmés d'usine

Ne pas rentrer dans les paramètres du compteur
Toute modification peut entraîner des dysfonctionnements

Configuration application Smartphone

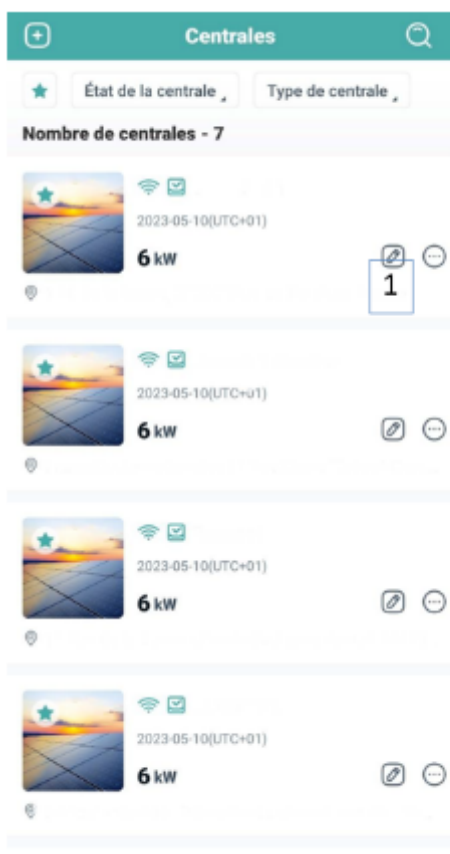

1. Pour rajouter le compteur sur l'application cliquer sur l'icone  afin de modifier la centrale
2. Puis cliquer sur les paramètres

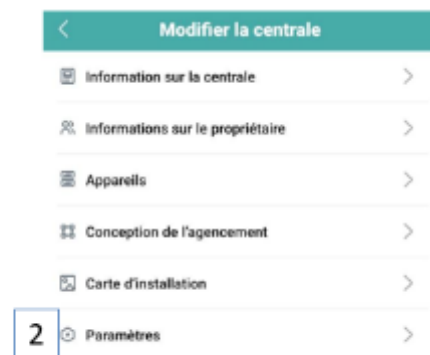

Configuration application Smartphone

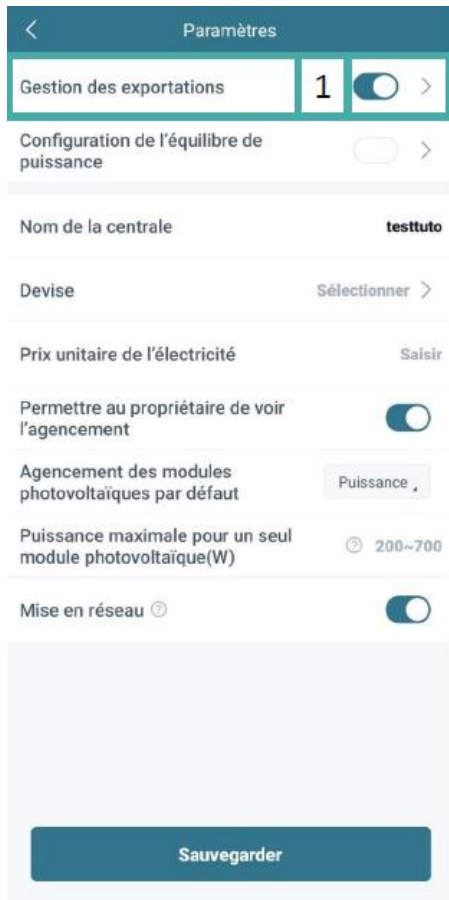

1

Activer la gestion des exportations comme l'image

Puis :

2

Pour le type de réseau:
Choisissez le « Réseau monophasé 230V » ou le « Réseau triphasé 230V / 400V » en fonction de l'installation

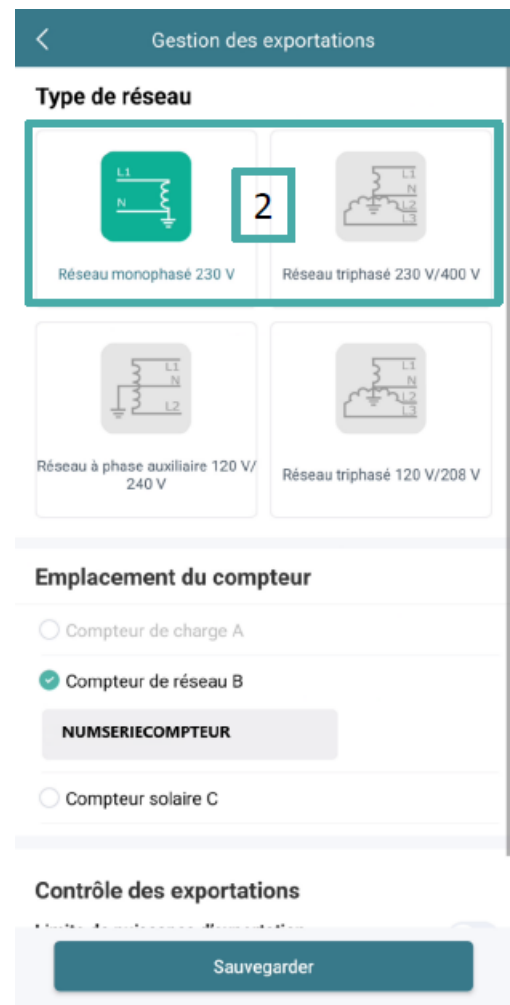

Configuration application Smartphone

Gestion des exportations

Réseau monophasé 230 V

Réseau triphasé 230 V/400 V

Réseau à phase auxiliaire 120 V/240 V

Réseau triphasé 120 V/208 V

Emplacement du compteur

Compteur de charge A

Compteur de réseau B

Compteur solaire C

NUMSERIECOMPTEUR

Contrôle des exportations

Limite de puissance d'exportation

*Limite de puissance d'exportation Saisir kW

Sauvegarder

1

Pour l'emplacement du compteur:
Choisissez toujours le « Compteur de réseau B »
Puis renseignez son numéro de série
(Ce choix permet de réaliser les fonctions de relevé de consommation et de limite de réinjection)

2

Cochez la limite de puissance d'exportation si vous souhaitez limité la puissance de votre centrale en fonction de la consommation du bâtiment

4

3

Rentrez la puissance maximale autorisée en production supplémentaire à la consommation
Exemple: Pour un chantier monophasé vous pouvez écrire « 6 », la centrale ne réinjectera dans le réseau alors jamais plus de 6Kw de plus que la consommation de la maison. (si vous consommez 3KW, la centrale sera autorisée à produire $3 + 6 = 9\text{Kw}$)

Attention : si vous ne rentrez pas de valeur, le cas le plus défavorable sera pris en compte à savoir 0, la centrale sera alors bridée pour ne pas réinjecté plus que la consommation du foyer.

4

Cliquez sur « Sauvegarder »

Configuration application Smartphone



Une fois le compteur configuré, lorsque vous retournez sur la centrale vous devrez voir l'affichage de la centrale changé avec l'apparition de nouveau symboles



production



consommation du logement



consommation ou réinjection réseau

Les symboles de la box

SYMBOLE LED	CLIGNOTEMENT	SIGNIFICATION
Tout		Mise à jour du logiciel
		Démarrage
		La passerelle s'allume
		La passerelle s'éteint
		Communication entre la passerelle et le serveur
		Internet déconnecté
		Internet connecté, serveur déconnecté
		Connecté à l'assistant local de l'application
		Communication avec les micro-onduleurs établie
		Communication avec les micro-onduleurs incomplète
		Attente d'information
		Activité normal
		Alarme passerelle
		Alarme micro-onduleur
		Alarme de compteur

Schéma unifilaire 6 kw

