

# InspirAIR® Home



## InspirAIR® Home

La première solution connectée Aldes de purification d'air centralisée qui bat au rythme de votre vie.

**PURIFICATION D'AIR RÉSIDENTIEL**



## SOMMAIRE

Présentation . . . . .	P4
Composition des kits . . . . .	P5
Télécommandes et AldesConnect™ . . . . .	P6
Accessoires de pose et entretien . . . . .	P7
Caractéristiques techniques . . . . .	P8
Mise en œuvre . . . . .	P10
Cœur : interface installateur de l' <b>InspirAIR®</b> Home Premium . . . . .	P11
Interface installateur de l' <b>InspirAIR®</b> Home Classic . . . . .	P11
Fonctionnement du mode confort thermique . . . . .	P11

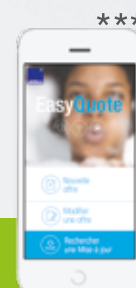

\* La nouvelle plateforme logiciels métiers de conception, dimensionnement et chiffrage de vos projets de ventilation. Disponible sur la CAD library Aldes : [cad.aldes.com](http://cad.aldes.com)

\*\* L'outil de calcul de consommation des ventilateurs.

\*\*\* L'application de chiffrage rapide pour établir vos devis en 3 clics.

# InspirAIR® Home

## LA SOLUTION CONNECTÉE DE PURIFICATION D'AIR CENTRALISÉE SPÉCIALEMENT CONÇUE POUR LE RÉSIDENTIEL.

Solution de purification d'air centralisée pour les maisons et les appartements, **InspirAIR® Home** contribue à libérer l'air entrant des particules fines, polluants et allergènes à renouveler l'air intérieur afin que chacun puisse bénéficier d'un air sain.

### Plus d'air pur

Doté de la nouvelle solution de filtration exclusive Aldes, **InspirAIR® Home** vous permet de filtrer jusqu'à 99 % des bactéries, des pollens et des particules fines\* PM2.5 et PM10.

### Plus de contrôle

Solution connectée à votre Smartphone, développée en exclusivité par Aldes, **InspirAIR® Home** vous offre la possibilité de suivre et d'agir à tout moment sur la qualité d'air intérieur via l'application AldesConnect™.

### Plus de design

Avec ses lignes pures et minimalistes, la qualité de ses finitions acier et son cœur aux couleurs vives et chaleureuses, **InspirAIR® Home** a été conçu pour s'intégrer aux intérieurs les plus exigeants.

### Plus de confort

**InspirAIR® Home** a été développé pour tempérer votre air intérieur en le rafraîchissant en été et en le préchauffant en hiver\*\* tout en vous isolant des nuisances sonores extérieures.

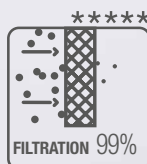
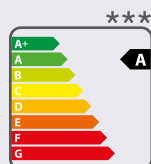
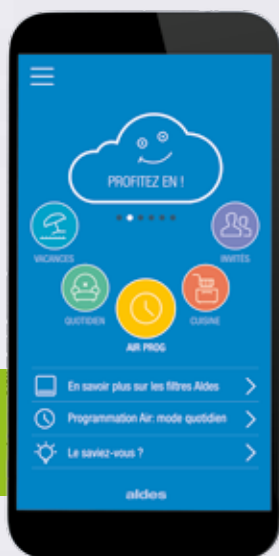

\* **InspirAIR® Home** équipé du filtre bactéries

\*\* Échangeur haute efficacité avec récupération d'énergie : jusqu'à 93%

\*\*\* Classe obtenue selon règlement Labelling 1254/2014 en mode local demand control

\*\*\*\* Conforme au règlement d'éco conception 1253/2014 et d'étiquetage énergétique 1254/2014

\*\*\*\*\* Jusqu'à 99% des pollens et des particules fines

## PRÉSENTATION



InspirAIR® Home SC Classic



InspirAIR® Home SC Premium

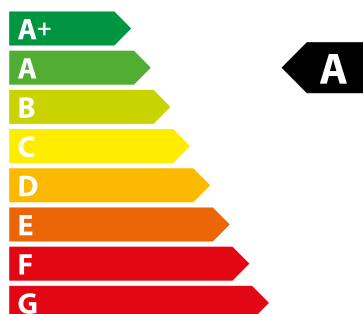

\* Conforme au règlement d'éco conception 1253/2014 et d'étiquetage énergétique 1254/2014

**DOMAINE D'APPLICATION**

- Solution connectée de purification d'air centralisée avec récupération de chaleur pour logements collectifs traités en individuel et maisons individuelles.
- Permet le renouvellement de l'air intérieur et la filtration de l'air neuf entrant.

**DESCRIPTION**

- 2 versions : Classic ou Premium.
- 2 configurations : droite ou gauche.
- 2 montages : horizontal en plafond ou vertical au mur.
- Disponible avec 4 types de régulation :
  - vitesse constante,
  - débit constant (autoréglable),
  - débit variable en fonction du CO<sub>2</sub> (entrée 0 - 10 V),
  - pression constante (hygroréglable)\*.
- 4 vitesses : Vacances, Quotidien, Cuisine et Invités.
- Connectivité :
  - 0 - 10V pour capteur de qualité d'air intérieur (CO<sub>2</sub>),
  - Modbus pour intégration dans domotique\*,
  - IBus Aldes (pour BCA Bus, Bahia Curve Bus, etc...),
  - application Smartphone AldesConnect™\*.
- Commande installateur (voir p. 11) :
  - clavier classic (**InspirAIR® Home SC Classic**),
  - le Coeur (**InspirAIR® Home SC Premium**).
- Commande utilisateur (accessoire, non fournie) :
  - télécommande 2 vitesses filaire (bouton poussoir),
  - télécommande 3 vitesses filaire,
  - télécommande multifonction 4 vitesses filaire,
  - application Smartphone AldesConnect™\*.
- Filtration :
  - sur l'extraction : 1 filtre poussière (de série),
  - sur l'air neuf : 1 filtre pollens (**InspirAIR® Home SC Classic**),  
1 filtre particules fines (**InspirAIR® Home SC Premium**),  
1 filtre bactéries en accessoire.
  - Maintien de la filtration de l'air neuf en mode bypass.
- Bypass de série 100%.
- Échangeur haut rendement et motorisation basse consommation.
- Raccordement aéraulique : 4 raccords D160 mm.
- Installation en volume chauffé.
- Protection antigel réalisée par le déséquilibre des débits (en série) ou par préchauffage de l'air grâce à la batterie de préchauffage BCA Bus (accessoire).
- Conception et fabrication Française.
- Garantie 2 ans.

**COMPOSITION DES KITS**

Désignation	InspirAIR® Home Classic	InspirAIR® Home Premium
<b>Codes SC240</b>	<b>11023310 / 11023311</b>	<b>11023312 / 11023313</b>
<b>Codes SC370</b>	<b>11023314 / 11023315</b>	<b>11023316 / 11023317</b>
<b>InspirAIR® Home</b>	1	1
Fixation	1 kit de fixation	1 berceau + kit de fixation
Raccord D160	0**	4
Clavier de commande (intégré sur le groupe)	1 (voir description)	1 (voir description)
Siphon	1	1
Filtre poussières	1	1
Filtre pollens	1	0**
Filtre particules fines	0**	1
Filtre bactéries	0**	0**
Modem pour l'application AldesConnect™	0**	1

\*\* composant pouvant être acheté séparément (voir accessoires p. 7)

**GAMME**

Désignation	Codes
<b>InspirAIR® Home SC240 Classic Droite</b>	11023310
<b>InspirAIR® Home SC240 Classic Gauche</b>	11023311
<b>InspirAIR® Home SC240 Premium Droite</b>	11023312
<b>InspirAIR® Home SC240 Premium Gauche</b>	11023313
<b>InspirAIR® Home SC370 Classic Droite</b>	11023314
<b>InspirAIR® Home SC370 Classic Gauche</b>	11023315
<b>InspirAIR® Home SC370 Premium Droit</b>	11023316
<b>InspirAIR® Home SC370 Premium Gauche</b>	11023317

\* De série sur la version Premium uniquement

## TÉLÉCOMMANDES ET ALDESCONNECT™

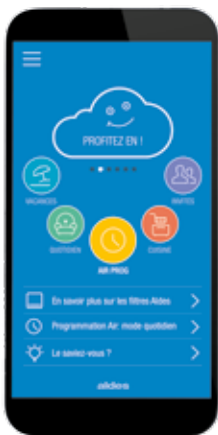

AldesConnect™

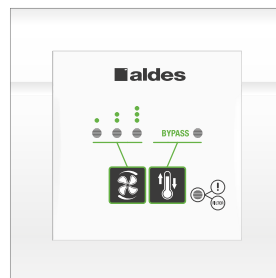
Télécommande multifonction  
4 vitesses filaireTélécommande  
3 vitesses filaireTélécommande  
2 vitesses filaire

## DESCRIPTION

## AldesConnect™

- Application mobile Aldes pour Smartphone sous Android et iOS\*
- Contrôler la qualité d'air intérieur, adapter la purification d'air, suivre l'évolution de la qualité d'air intérieur et informer (notifications sur les filtres et conseils personnalisés).
- Fonctionne avec la version Classic avec l'ajout d'AldesConnectBox™.

\* Version **InspirAIR®** Home SC Premium uniquement.



Écrans



## Télécommande multifonction 4 vitesses filaire

- Écran LCD avec rétroéclairage blanc (60 x 60 mm),
- 3 boutons de commande,
- 1 écran d'accueil et 1 écran d'information,
- 4 vitesses : Vacances, Quotidien, Cuisine, Invités,
- Interfaces utilisateur et installateur.

Écran d'accueil

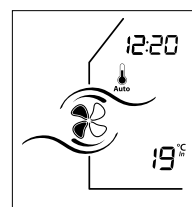

Écran d'information

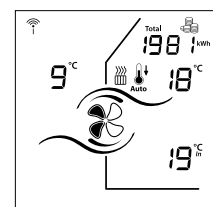

## Télécommande 3 vitesses filaire

- Télécommande encastrable,
- Compatible avec un support électrique standard, 1 poste,
- 2 boutons de commande et 5 LEDs,
- 3 vitesses : Quotidien, Cuisine, Invités,
- Matière : ABS blanc,
- Interfaces utilisateur et installateur.

## Télécommande 2 vitesses filaire

- Bouton poussoir filaire encastrable,
- Compatible avec un support électrique standard, 1 poste,
- Matière : ABS blanc,
- 2 vitesses : Quotidien, Cuisine,
- Interface utilisateur.

## GAMME

Désignation	Code
Télécommande 2 vitesses - bouton poussoir	11026011
Télécommande 3 vitesses filaire	11023065
Télécommande 4 vitesses filaire	11023334



## ACCESSOIRES

## ACCESSOIRES



1 - Trappe de finition



2 - Caisson de répartition



3 - Cache gainé



4 - Berceau de montage



5 - Raccords D160



6 - Filtres pollens, particules fines et bactéries



7 - AldesConnectBox™

8 - Sonde CO<sub>2</sub>

9 - BCA Bus



10 - Bahia Curve Bus

## DESCRIPTION

## 1 - Trappe de finition

- Trappe de finition métallique et son cadre pour cacher le produit en montage faux plafond ou vertical.

## 2 - Caissons de répartition 2 en 1 (soufflage / reprise) monobloc pour conduits Optiflex

## 3 - Cache-gaine

- Habillage esthétique en métal à installer sur la partie supérieure ou inférieure du produit pour une intégration discrète du réseau de gaines.

## 4 - Berceau de montage (de série sur version Premium)

## 5 - Raccord D160 (plastique ou galva).

## 6 Filtration exclusive Aldes.

- Filtres poussières, pollens, particules fines et bactéries.

## Autres accessoires

Les **InspirAIR® Home** sont également compatibles avec les accessoires suivants :

## 7 - AldesConnectBox™.

8 - Sonde CO<sub>2</sub>.

## 9 - Batterie de préchauffage BCA Bus, bouche d'extraction cuisine hygroréglable.

## 10 - Bouche Bahia Curve Bus.

## GAMME

Désignation	SC240	SC370
1 - Trappe de finition <b>InspirAIR® Home</b>		11023321
2 - Caisson de répartition <b>InspirAIR® Home</b>	11023323	11023327
3 - Cache gainé <b>InspirAIR® Home</b>	11023324	11023328
4 - Berceau <b>InspirAIR® Home</b>		11023322
5 - Raccord à joints Calogaine D160		11023209
5 - Raccord galva mâle à joints		11098163
6 - Filtre poussières	11023325	11023329
6 - Filtre pollens	11023340	11023341
6 - Filtre particules fines	11023326	11023330
6 - Filtre bactéries	11023331	11023332
7 - AldesConnectBox™		11023386
8 - Sonde CO <sub>2</sub>		11017090
9 - Batterie de préchauffage BCA Bus		11023225
10 - Bouche Bahia Curve		11015490

## CARACTÉRISTIQUES TECHNIQUES

## ENCOMBREMENTS (MM) - POIDS

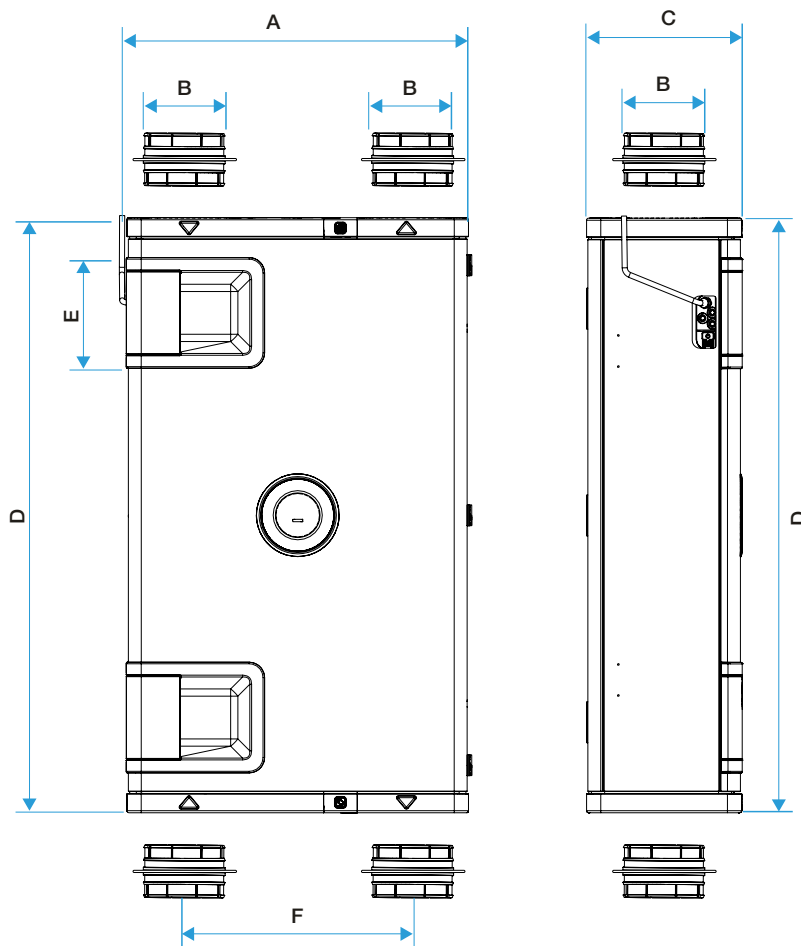

	A	B	C	D	E	F	Poids
InspirAIR® Home Premium / Classic SC240	600	Ø160	250	1150	215	365	30 kg
InspirAIR® Home Premium / Classic SC370	670	Ø160	300	1150	215	420	34 kg

## CARACTÉRISTIQUES ÉLECTRIQUES

- Alimentation : 230 V - 50 Hz monophasé.
- Classement : IPX2, classe I.

**InspirAIR® Home SC240 :**

- Intensité max : 1,75 A
- Puissance max : 183 W

**InspirAIR® Home SC370 :**

- Intensité max : 2 A
- Puissance max : 234 W



## CARACTÉRISTIQUES AÉRAULIQUES

### EFFICACITÉ ÉCHANGEUR

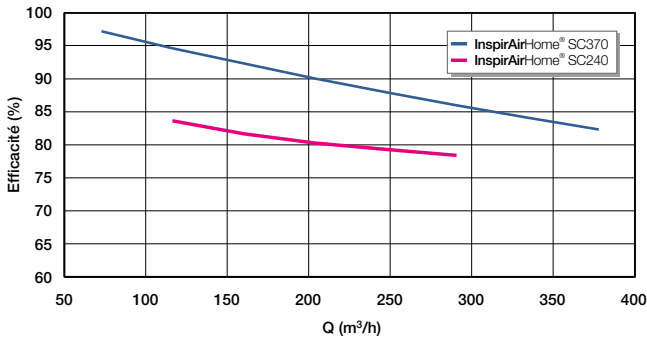

Conditions d'essais :

- Air extérieur = air sec à 5°C, Hr < 20%.
  - Air intérieur = air sec à 25°C, Hr < 20%.
- (EN13141-7 et EN308)

• Suivant l'EN 13141-7

	Débit (m³/h)	Pression (Pa)	Efficacité
<b>InspirAIR® Home SC240</b>	180	50	87%
<b>InspirAIR® Home SC370</b>	226	50	89%

• Suivant l'EN 308

	Débit (m³/h)	Pression (Pa)	Efficacité
<b>InspirAIR® Home SC240</b>	120	80	85%
<b>InspirAIR® Home SC370</b>	120	80	93%

• Suivant le Passivhaus

	Efficacité
<b>InspirAIR® Home SC240</b>	84%
<b>InspirAIR® Home SC370</b>	85,7

### COURBES ENVELOPPES (DÉBIT / PUISSANCE)

• Avec filtre pollens (Classic) ou filtre particules fines (Premium)

• **InspirAIR® Home SC240**

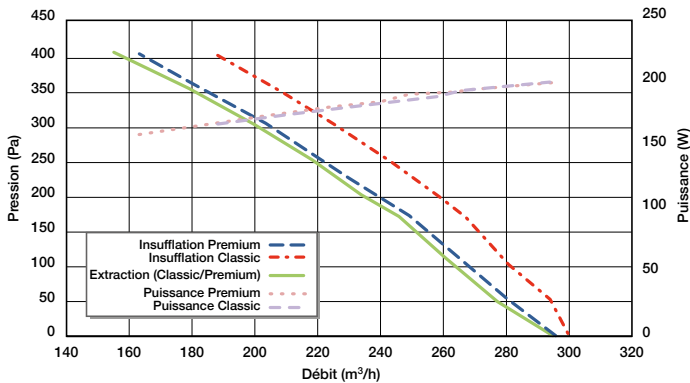

• **InspirAIR® Home SC370**

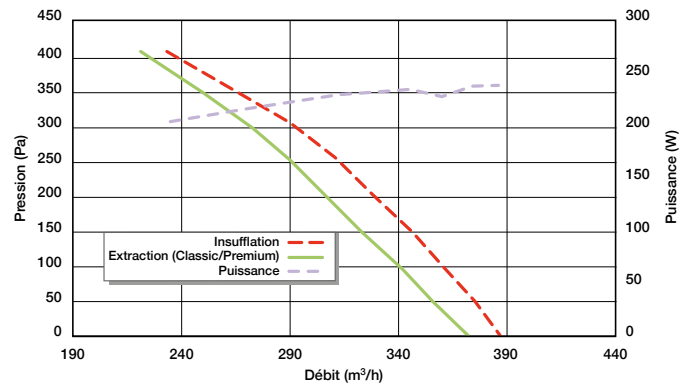

• Avec filtre pollens et filtre bactéries

• **InspirAIR® Home SC240**

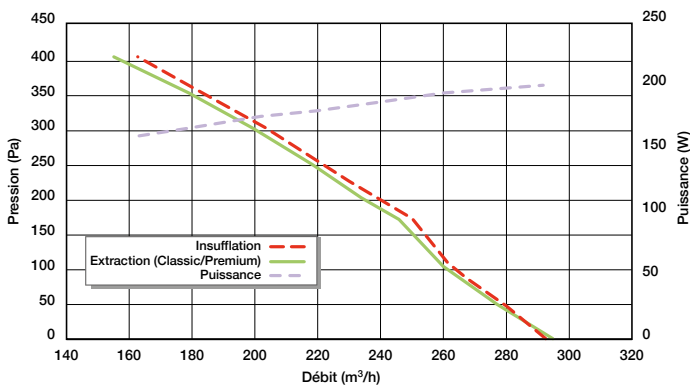

• **InspirAIR® Home SC370**

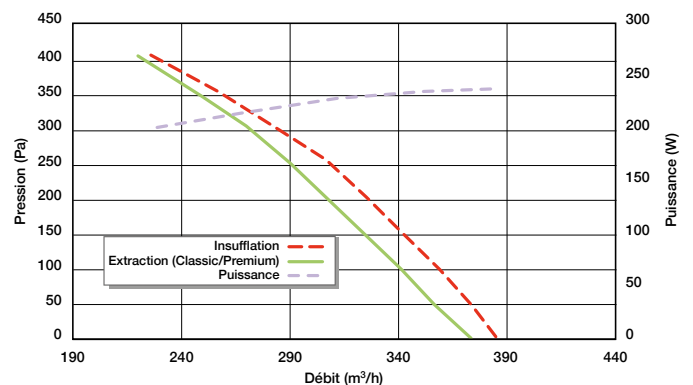

## MISE EN ŒUVRE

- Produit fixé verticalement au mur ou horizontalement au plafond, montage à plat au sol interdit.
- Berceau de fixation livré avec version **InspirAIR® Home SC Premium**.
- Sortie condensats à raccorder sur réseau PVC D32.

- Raccords D160.
- Le produit doit être installé obligatoirement dans une pièce isolée, à l'abri du gel. Pour garantir les performances optimales du produit, Aldes vous conseille de l'installer dans un volume chauffé.

### DÉGAGEMENT À PRÉVOIR POUR ACCÉDER À L'ÉCHANGEUR

**InspirAIR® Home SC240**

**InspirAIR® Home SC370**

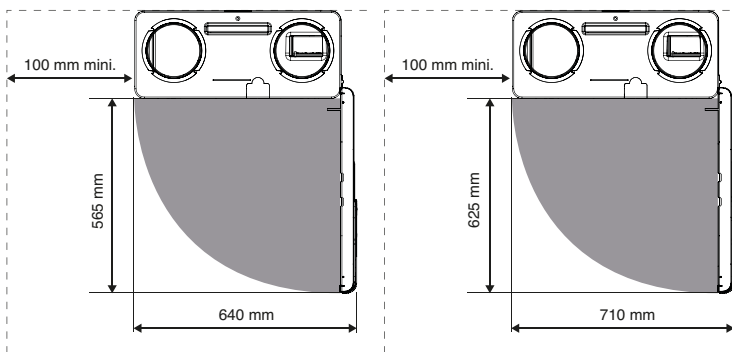

### VERSION DROITE

### VERSION GAUCHE

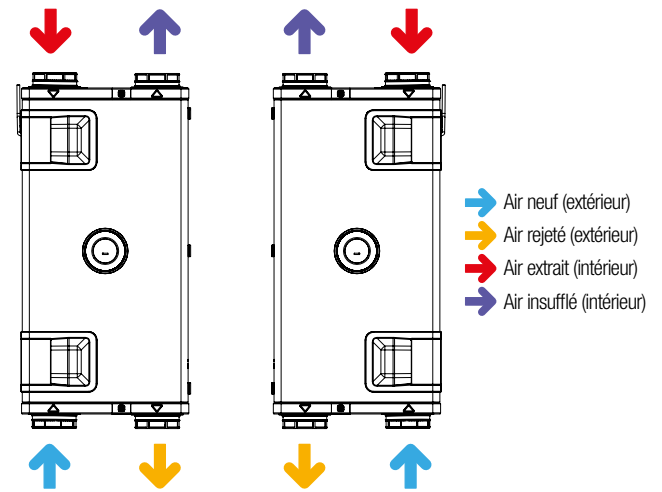

### EXEMPLE DE MONTAGE MURAL (VERSION **InspirAIR® Home SC PREMIUM**)

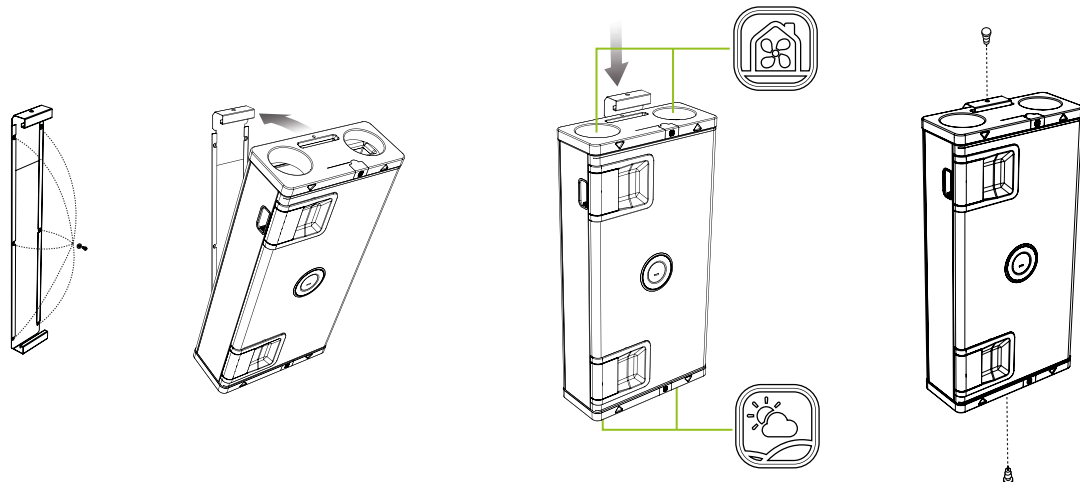

### EXEMPLE DE MONTAGE PLAFOND (VERSION **InspirAIR® Home SC PREMIUM**)

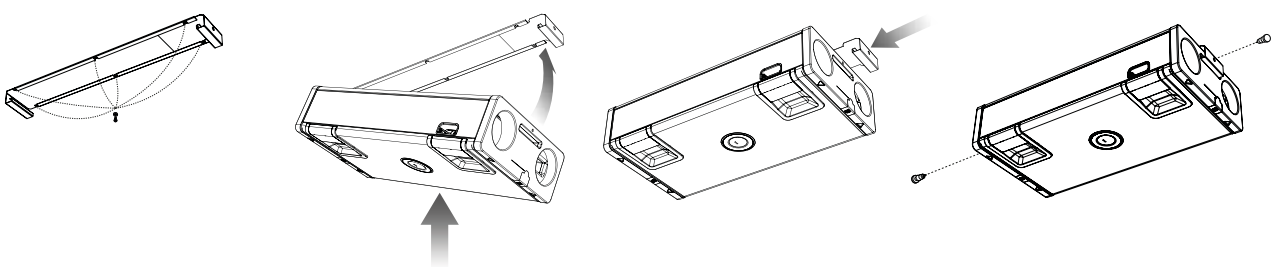

## CŒUR : INTERFACE INSTALLATEUR (VERSION PREMIUM)

### DESCRIPTION

- Écran graphique avec 6 touches tactiles et écran OLED blanc sur noir,
- Anneau lumineux.

### Fonctionnalités accessibles à l'utilisateur final et à l'installateur :

- Choix de la langue (Fr, Gb, De, Nl, It, Esp),
- Choix du mode confort (automatique, rafraîchissement privilégié ou réchauffement privilégié),
- Choix du mode anneau lumineux (veille, battements au rythme de la ventilation, ou couleur en fonction de la qualité d'air intérieur),
- Choix temporisation des filtres (3, 6, 9 ou 12 mois), par défaut 9 mois,
- Réglage de la température de confort,
- Affichage niveau d'encrassement des filtres,
- Réinitialisation timer filtres.

### Fonctionnalités accessibles à l'installateur (non exhaustif) :

- Choix du mode de régulation vitesse constante : débit constant (autoréglable), débit variable en fonction d'une entrée 0 - 10 V et pression constante (hygroréglable).
- Ajustement du débit (en m<sup>3</sup>/h ou l/s), de la vitesse (en %) ou de la pression (en Pa ou inH<sub>2</sub>O) en fonction du mode de régulation choisi,
- Réglage du déséquilibre (soufflage/reprise),
- Choix de la temporisation pour les vitesses 0,2 et 3,
- Audit installation : permet de visualiser le mode de régulation choisi, la valeur du déséquilibre, le niveau d'encrassement des filtres, les auxiliaires connectés, et d'afficher le numéro de série, la version du logiciel, etc...
- Affichage des codes erreur.



L'anneau lumineux bat plus ou moins rapidement en fonction du niveau de renouvellement de l'air.



La couleur de l'anneau change en fonction de la qualité de l'air intérieur (quand une sonde CO<sub>2</sub> est connectée).



Le cœur vous indique lorsqu'il faut changer de filtre.

## INTERFACE INSTALLATEUR (VERSION CLASSIC)

### DESCRIPTION

- Clavier comprenant 7 boutons et un écran LED à 3 chiffres,

### Fonctionnalités :

- Choix du mode de régulation : vitesse constante, débit constant (autoréglable) et débit variable en fonction du CO<sub>2</sub>,
- Ajustement du débit (en m<sup>3</sup>/h), ou de la vitesse (en %) en fonction du mode de régulation choisi,
- Réglage du déséquilibre (soufflage/reprise),
- Fonctions supplémentaires avec la télécommande multifonction 4 vitesses filaire.

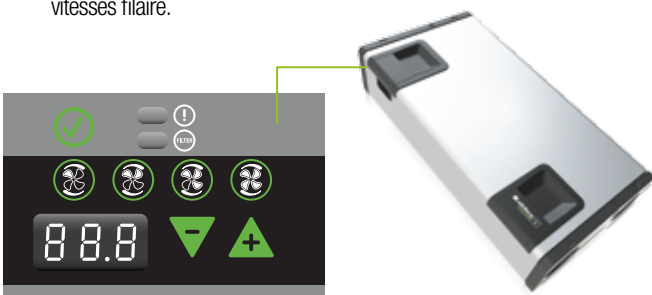

## FONCTIONNEMENT DU MODE CONFORT THERMIQUE

- Bypass à 100%.
- Le bypass fonctionne automatiquement selon les graphiques suivants.
- Si le mode automatique est activé, la détection du mode chaud ou froid est également automatisée via l'analyse des conditions extérieures de température.

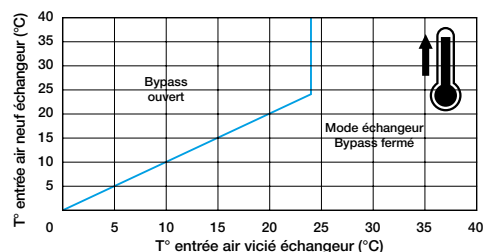

Mode réchauffement privilégié

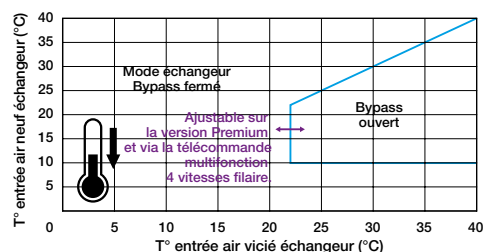

Mode rafraîchissement privilégié



Pour en savoir plus sur la solution de purification d'air Résidentiel **InspirAIR®** Home, contactez votre conseiller Aldes, connectez-vous sur [aldes.com](http://aldes.com)

ou rendez-vous sur   

