

# FIRST II



## Nuancier façades et poignées associées



Blanc Brillant EG



Châtaignier Blanc  
sens de fil horizontal



Poignée métal inox brossé  
Entraxe : 128 mm

Chants plaqués 0,4 cm papier contretype

## Nuancier corps de meubles

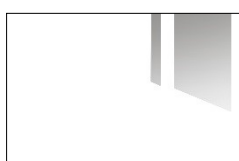

Blanc Brillant EG

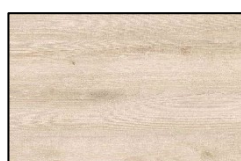

Châtaignier Blanc  
sens de fil horizontal

Chants plaqués 0,4 cm papier contretype

## Nuancier éléments intérieurs



Blanc Standard

Étagère (meuble à portes), tiroirs (meubles coulissants), semelle, dos et traverses.

Chants plaqués 0,4 cm papier blanc

# Meubles sous-vasques

**Les meubles sont fabriqués à partir de Panneaux de Particules Surfacé Mélaminés (=PPSM).**

- Respectant les exigences des normes NF EN 312 - 2010, panneaux de particules - exigences et NF EN 14322 - 2004, panneaux surfacés mélaminés pour usages intérieurs - définition, exigences et classification.
- De type : P2 (panneaux pour agencements intérieurs, y compris les meubles, utilisés en milieu sec).
- De classement au feu M4 (facilement inflammable) pour les pièces d'épaisseur inférieure à 18mm. (Classement conventionnel selon l'article 4 et l'annexe 3 de l'arrêté du 21 novembre 2002).
- De classe E05 ou E1 (teneur en formaldéhyde  $\leq 8\text{mg}/100\text{g}$  selon la NF EN 120).
- De classe A minimum selon le Décret n°2011-321 du 23 mars 2011.
- Les panneaux sont à base de bois issus de forêts gérées durablement et possèdent la certification PEFC.

## Meubles sous-vasques à portes H60 cm

**Dimensions :** 2 portes : H60 x P45,6 x L60/70/80 cm

**Spécificités meubles bas sous-vasque :** Côtés et façades réalisés en panneau de particules surfacé mélaminé, 2 faces décors ép. 16 mm, chants plaqués assortis. Éléments intérieurs (semelle, étagère, dos et traverses), réalisés panneau de particules surfacé mélamine blanc standard ép. 16 mm. Positionné sur deux pieds H250 mm, métal aspect chromé réglables + 15 mm. Vide-sanitaire de 77,5 mm. Meuble livré monté. Fixation murale par bandeau arrière.

- **Caractéristiques portes :** Portes avec charnières réglages en trois dimensions et amorties afin de garantir une fermeture douce et silencieuse permettant un confort d'utilisation. Les portes sont pré-percées pour des poignées entraxe 128 mm (incluses). Les chants façades sont d'épaisseur 0,4 mm papier.

### Schémas techniques :

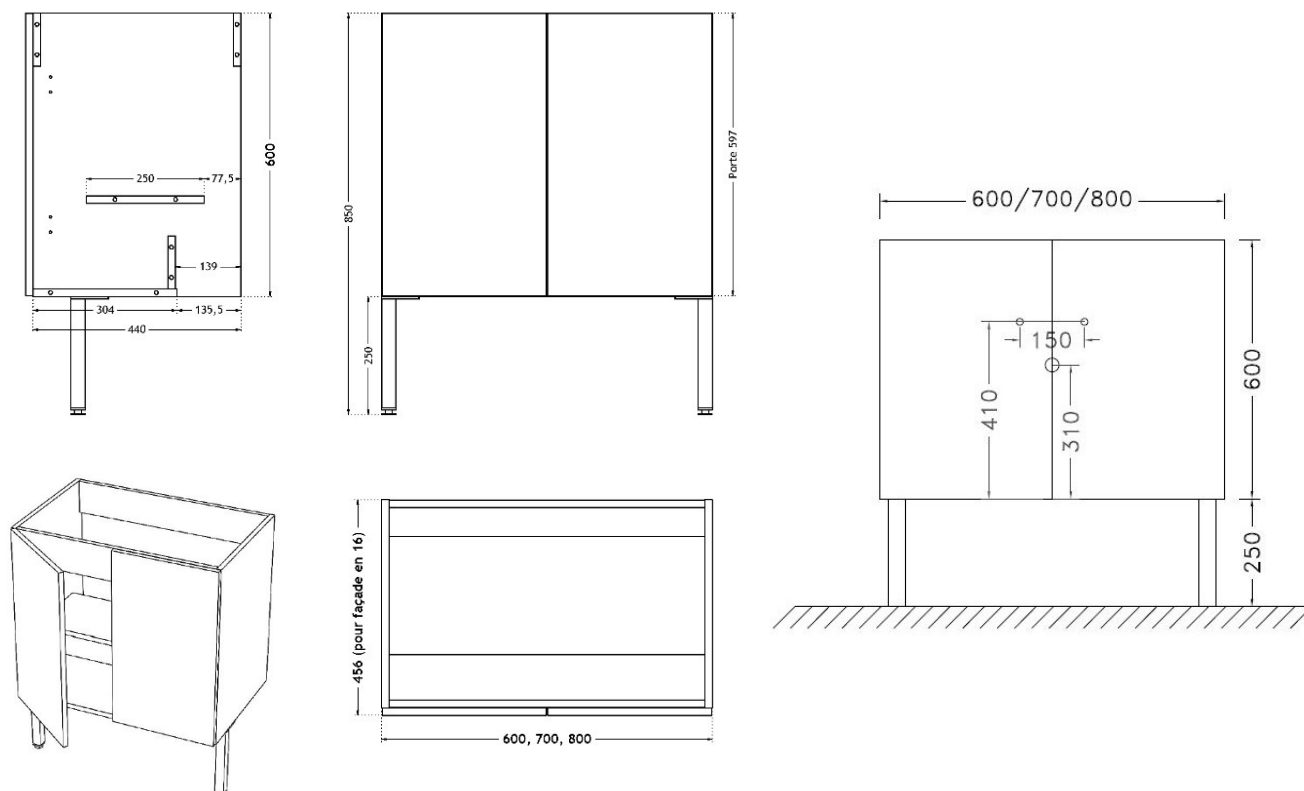

## Meubles sous-vasques coulissants H60 cm

**Dimensions :** 2 coulissants : H60 x P45,6 x L60/70/80 cm

**Spécificités meubles bas sous-vasque :** Côtés et façades réalisés en panneau de particules surfacé mélaminé, 2 faces décors assortis, ép. 16 mm, avec chants plaqués assortis. Éléments intérieurs (tiroirs, semelle et traverses), réalisés en panneau de particules surfacé mélaminé blanc standard ép. 16 mm. Positionné sur deux pieds H250 mm, métal aspect chromé, réglables + 15 mm. Vide-sanitaire de 90 mm. Meuble livré monté. Fixation murale par bandeau arrière.

- **Caractéristiques coulissants :** deux tiroirs à sortie partielle, sur coulisses à billes et réglables en hauteur. Amortisseur de fin de course pour garantir une fermeture douce et silencieuse permettant un confort d'utilisation. Tiroir haut avec découpe pour passage siphon. Dos et fond de tiroir coloris blanc standard. Les façades sont pré-perçées pour des poignées entraxe 128 mm (incluses). Les chants façades sont d'épaisseur 0,4 mm papier.

### Schémas techniques :

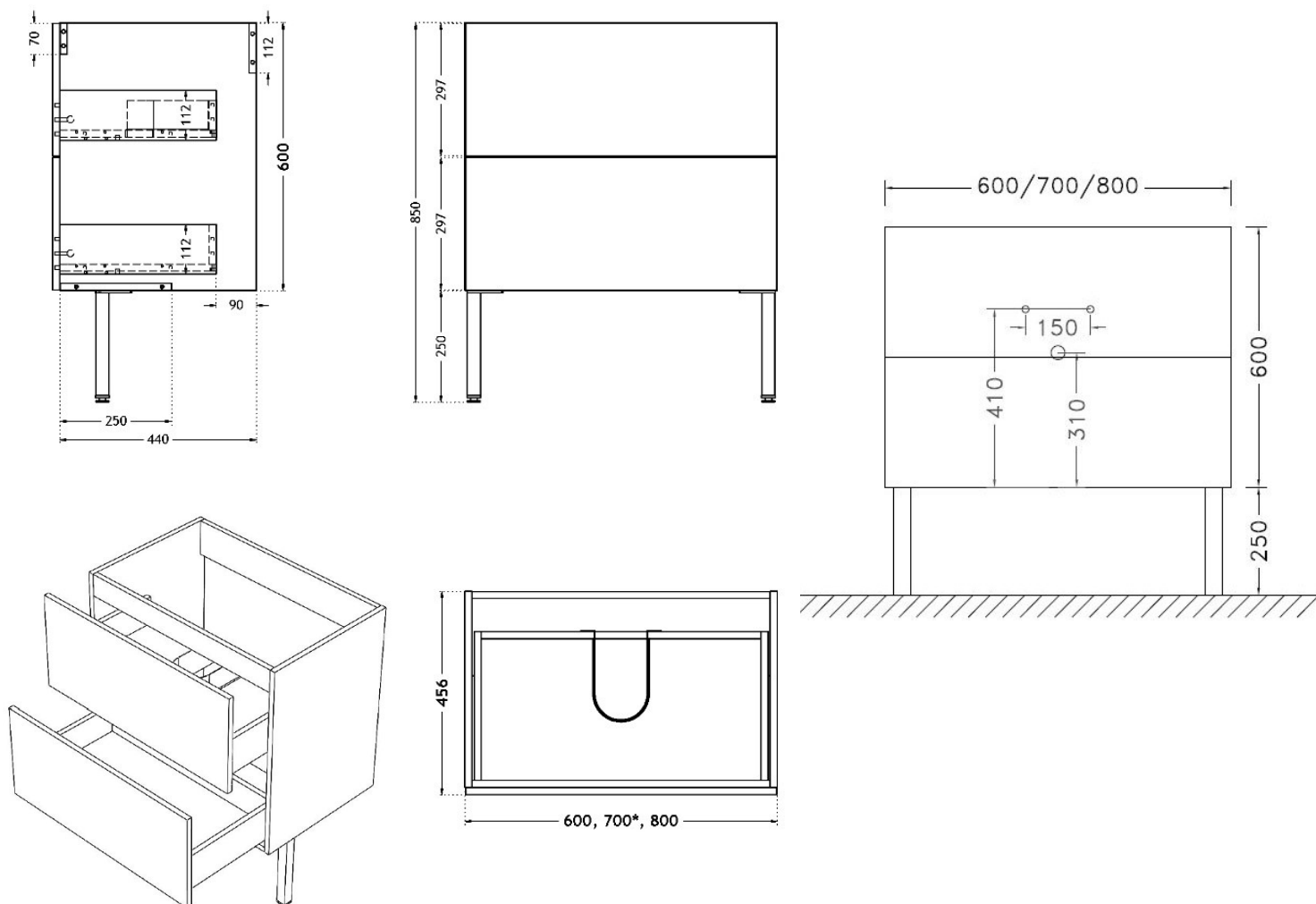

# Plans de toilette

## Plan vasque céramique

Coloris : Blanc Brillant

Dimensions et spécificités plans vasques : Ép. 1,6 cm x P47 x L60/70/80/120 cm.

### Schémas techniques :

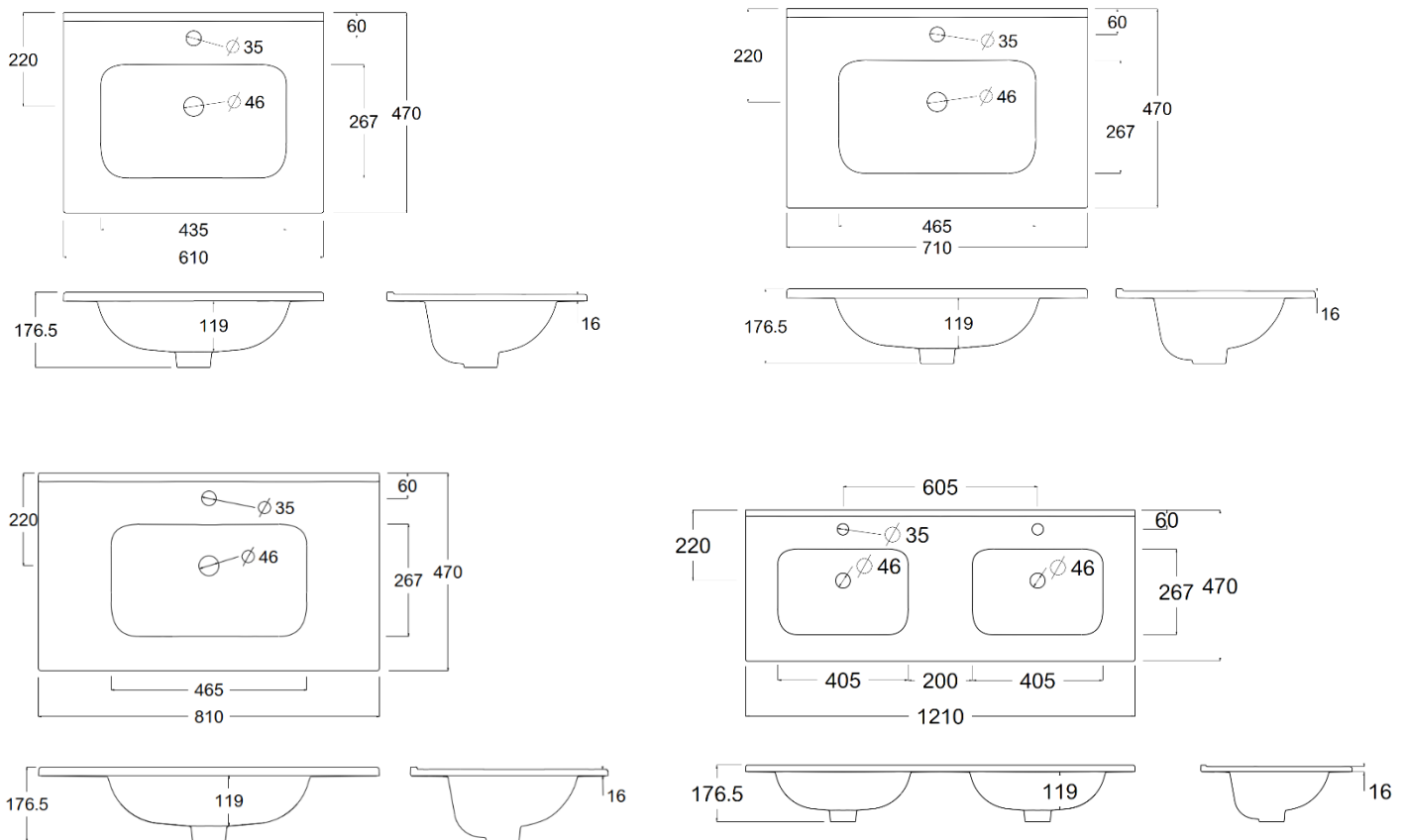

# Plan vasque synthèse

**Coloris : Blanc Brillant**

**Dimensions et spécificités plans vasques : Ép. 1,8 cm x P46,2 x L60/70/80/120 cm.**

**Schémas techniques :**

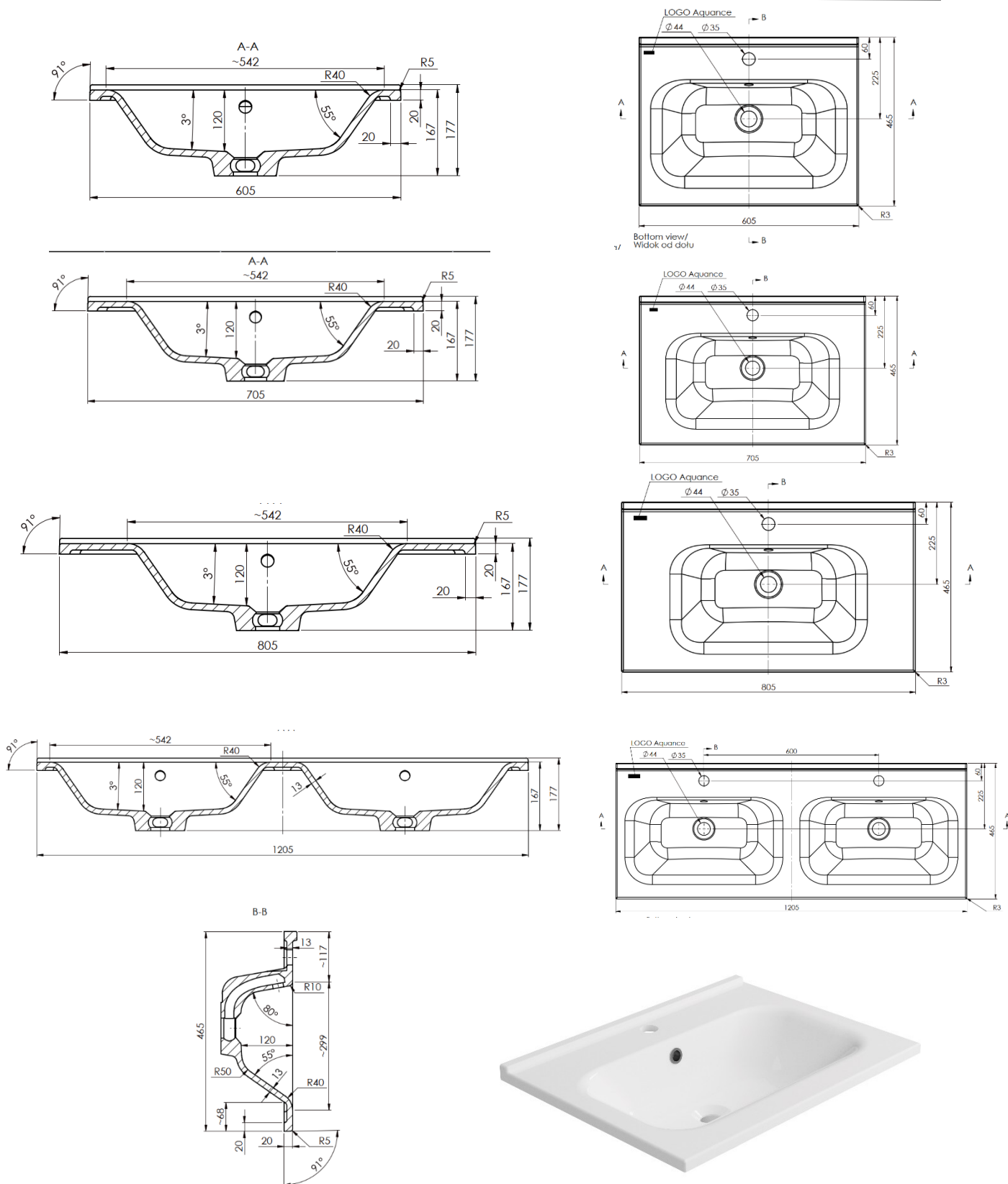

# Éclairage & miroir

## Applique LEDS

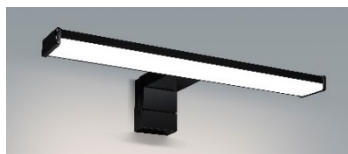
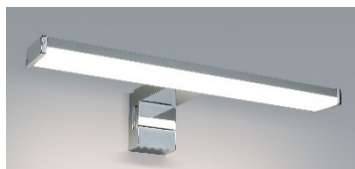

Installation 3 en 1 : sur meuble, miroir et murale

Alimentation intégrée

**Puissance** : 6W

T° 4000k

515 lumens – Classe II IP44 – 220 – 240 V

Visserie fournie

**Poids** : 0,35kg

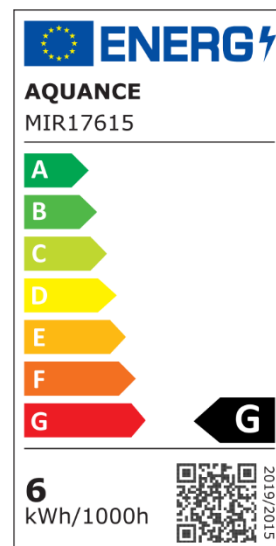
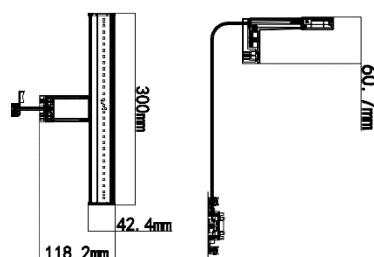

## Miroirs

**Dimensions** : H1042 x ép. 19 x L600, 700, 800 mm

Miroir ép. 3 mm, contrecollé sur panneau de particules surfacé mélaminé ép. 16 mm.

Défonçage arrière pour fixation invisible de l'alimentation électrique.

