

LE-PATH 160G-ST

Roulette pivotante en tôle d'acier avec platine à visser, avec blocage « stop-top », roue avec bande de roulement en polyuréthane thermoplastique, avec corps de roue en polyamide

EAN 4047526188436
ID 852154
Code douanier 87169090



Monture : série LE

- tôle d'acier, électro-zinguée, passivées bleu, sans Cr6
- double chemin de billes dans la couronne du pivot
- joint d'étanchéité au pivot
- jeu minimal de la couronne du pivot, fonctionnement aisé, longue durée de vie grâce au sertissage dynamique spécial Blickle















Roue : série PATH

- bande de roulement : polyuréthane thermoplastique de première qualité (TPU), dureté 94 Shore A, couleur gris foncé, non tachant, non marquant par contact
- corps de roue : polyamide 6 de première qualité, non cassant, couleur gris argent

Autres caractéristiques :

- très haute résistance aux produits chimiques contre de nombreux agents agressifs
- résistance à la température : -25 °C à +70 °C, brièvement jusqu'à +90 °C, capacité de charge réduite au-delà de +35 °C

Données techniques:

∅ roue (D)		160 mm
Largeur de roue		40 mm
Capacité de charge à 4 km/h		300 kg
Capacité de charge (statique)		750 kg
Type de moyeu		moyeu lisse
Hauteur totale (H)		195 mm
Dimensions de la platine		140 x 110 mm
Entraxe trous de fixation		105 x 75–80 mm
∅ trou de fixation		11 mm
Déport (F)		54 mm
Résistance min. à la température		-25 °C
Résistance max. à la température		70 °C
Dureté du revêtement		94 Shore A
Poids de la pièce		1,9 kg
Non tachant		✓
Non marquant par contact		✓
Antistatique		✗
Conductible d'électricité		✗
Résistant à la corrosion		✗
Hautes températures		✗
Bande de roulement résistante à l'hydrolyse		✗
Compatible autoclave		✗



Dureté du revêtement

 94 Shore A

Résistance au roulage

 très bien

Résistance à l'usure

 très bien

Bruits de roulage / Protection du sol

 bien

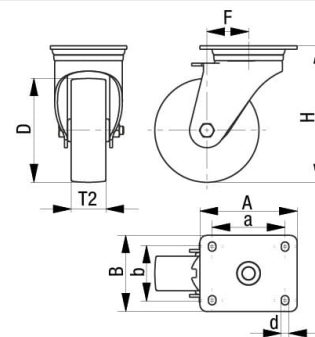
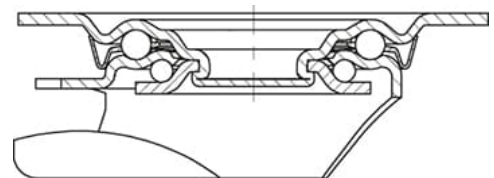

Références du produit



Roulette fixe correspondante B-PATH 160G



Roulette pivotante correspondante LE-PATH 160G



Roue utilisée PATH 160/20G