

## LE-PO 100R-FI

**Roulette pivotante en tôle d'acier avec platine à visser, ec blocage « stop-fix », roue en polyamide**

EAN 4047526310073

ID 310078

Code douanier 87169090



### Monture : série LE

- tôle d'acier, électro-zinguée, passivées bleu, sans Cr6
- double chemin de billes dans la couronne du pivot
- joint d'étanchéité au pivot
- jeu minimal de la couronne du pivot, fonctionnement aisé, longue durée de vie grâce au sertissage dynamique spécial Blickle

















### Roue : série PO

- polyamide 6 de première qualité, non cassant, dureté 70 Shore D, couleur blanc naturel

### Autres caractéristiques :

- haute résistance aux produits chimiques contre de nombreux agents agressifs
- résistance à la température : -25 °C à +80 °C, capacité de charge réduite au-delà de +35 °C

### Données techniques:

|   |   |   |
|---|---|---|
| Ø roue (D)                                  |  | 100 mm  |
| Largeur de roue                             |  | 37 mm   |
| Capacité de charge à 4 km/h                 |  | 150 kg  |
| Capacité de charge (statique)               |  | 375 kg  |
| Type de moyeu                               |  | roulement à rouleaux  |
| Hauteur totale (H)                          |  | 125 mm  |
| Dimensions de la platine                    |  | 100 x 85 mm   |
| Entraxe trous de fixation                   |  | 80 x 60 mm  |
| Ø trou de fixation                          |  | 9 mm  |
| Déport (F)                                  |  | 36 mm   |
| Résistance min. à la température            |   | -25 °C  |
| Résistance max. à la température            |   | 70 °C   |
| Dureté du revêtement                        |   | 70 Shore D  |
| Poids de la pièce                           |  | 0,7 kg  |
| Non tachant                                 |   |  |
| Non marquant par contact                    |   |  |
| Antistatique                                |  | ×   |
| Conductible d'électricité                   |  | ×   |
| Résistant à la corrosion                    |   | ×   |
| Hautes températures                         |  | ×   |
| Bande de roulement résistante à l'hydrolyse |   | ×   |
| Compatible autoclave                        |   | ×   |
| Compatible avec lavage en machine           |   | ×   |



#### Dureté du revêtement

 70 Shore D

#### Résistance au roulage

 excellent

#### Résistance à l'usure

 bien

#### Bruits de roulage / Protection du sol

 satisfaisant

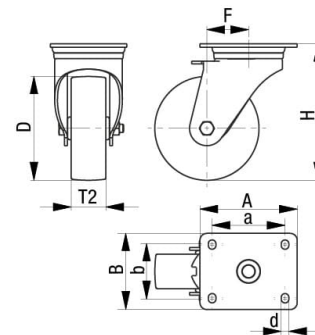
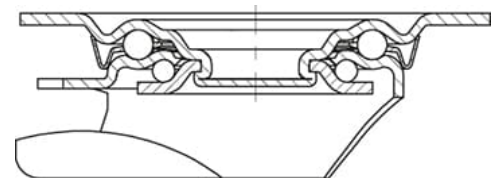

## Références du produit



**Roulette fixe correspondante B-PO 100R**



**Roulette pivotante correspondante LE-PO 100R**



**Roue utilisée PO 100/12R**