

LE-PO 125G

Roulette pivotante en tôle d'acier avec platine à visser, roue en polyamide

EAN 4047526311803
ID 311803
Code douanier 87169090



Monture : série LE

- tôle d'acier, électro-zinguée, passivées bleu, sans Cr6
- double chemin de billes dans la couronne du pivot
- joint d'étanchéité au pivot
- jeu minimal de la couronne du pivot, fonctionnement aisé, longue durée de vie grâce au sertissage dynamique spécial Blickle

















Roue : série PO

- polyamide 6 de première qualité, non cassant, dureté 70 Shore D, couleur blanc naturel

Autres caractéristiques :

- haute résistance aux produits chimiques contre de nombreux agents agressifs
- résistance à la température : -25 °C à +80 °C, capacité de charge réduite au-delà de +35 °C

Données techniques:

Ø roue (D)		125 mm
Largeur de roue		40 mm
Capacité de charge à 4 km/h		150 kg
Capacité de charge (statique)		375 kg
Type de moyeu		moyeu lisse
Hauteur totale (H)		150 mm
Dimensions de la platine		100 x 85 mm
Entraxe trous de fixation		80 x 60 mm
Ø trou de fixation		9 mm
Déport (F)		38 mm
Résistance min. à la température		-25 °C
Résistance max. à la température		70 °C
Dureté du revêtement		70 Shore D
Poids de la pièce		0,7 kg
Non tachant		
Non marquant par contact		
Antistatique		×
Conductible d'électricité		×
Résistant à la corrosion		×
Hautes températures		×
Bande de roulement résistante à l'hydrolyse		×
Compatible autoclave		×
Compatible avec lavage en machine		×



Dureté du revêtement

 70 Shore D

Résistance au roulage

 excellent

Résistance à l'usure

 bien

Bruits de roulage / Protection du sol

 satisfaisant

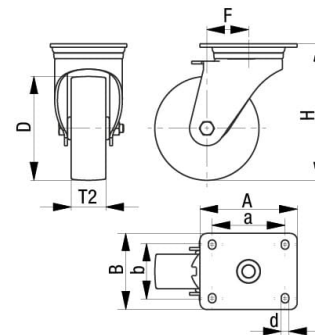
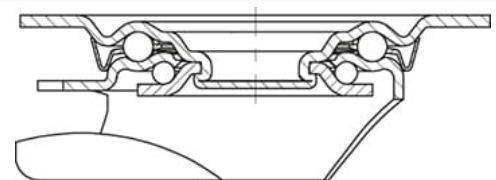

Références du produit



Blocage standard associé LE-PO 125G-FI



Roulette fixe correspondante B-PO 125G



Roue utilisée PO 125/12G