

## LE-PO 175G

### Roulette pivotante en tôle d'acier avec platine à visser, roue en polyamide

EAN 4047526251697

ID 251694

Code douanier 87169090



#### Monture : série LE

- tôle d'acier, électro-zinguée, passivées bleu, sans Cr6
- double chemin de billes dans la couronne du pivot
- joint d'étanchéité au pivot
- jeu minimal de la couronne du pivot, fonctionnement aisé, longue durée de vie grâce au sertissage dynamique spécial Blickle

















#### Roue : série PO

- polyamide 6 de première qualité, non cassant, dureté 70 Shore D, couleur blanc naturel

#### Autres caractéristiques :

- haute résistance aux produits chimiques contre de nombreux agents agressifs
- résistance à la température : -25 °C à +80 °C, capacité de charge réduite au-delà de +35 °C

#### Données techniques:

∅ roue (D)		175 mm
Largeur de roue		50 mm
Capacité de charge à 4 km/h		300 kg
Capacité de charge (statique)		750 kg
Type de moyeu		moyeu lisse
Hauteur totale (H)		213 mm
Dimensions de la platine		140 x 110 mm
Entraxe trous de fixation		105 x 75–80 mm
∅ trou de fixation		11 mm
Déport (F)		50 mm
Résistance min. à la température		-25 °C
Résistance max. à la température		70 °C
Dureté du revêtement		70 Shore D
Poids de la pièce		1,8 kg
Non tachant		
Non marquant par contact		
Antistatique		×
Conductible d'électricité		×
Résistant à la corrosion		×
Hautes températures		×
Bande de roulement résistante à l'hydrolyse		×
Compatible autoclave		×
Compatible avec lavage en machine		×



#### Dureté du revêtement

 70 Shore D

#### Résistance au roulage

 excellent

#### Résistance à l'usure

 bien

#### Bruits de roulage / Protection du sol

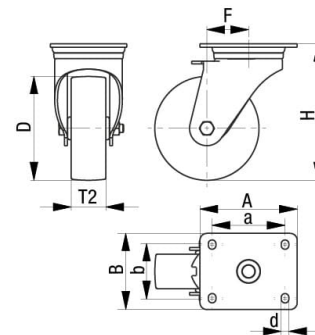
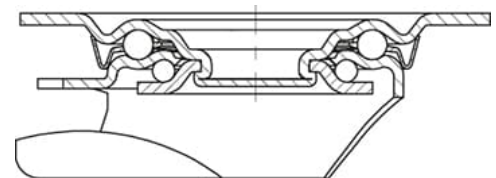
 satisfaisant

## Références du produit



**Blocage standard associé LE-PO 175G-FI**



**Roulette fixe correspondante B-PO 175G**



**Roue utilisée PO 175/20G**