

## LE-PPN 200R-ST-FA

Roulette pivotante en tôle d'acier avec platine à visser, avec blocage « stop-top », roue en polypropylène, avec pare-fils en acier

EAN 4047526121457

ID 762874

Code douanier 87169090



### Monture : série LE

- tôle d'acier, électro-zinguée, passivées bleu, sans Cr6
- double chemin de billes dans la couronne du pivot
- joint d'étanchéité au pivot
- jeu minimal de la couronne du pivot, fonctionnement aisé, longue durée de vie grâce au sertissage dynamique spécial Blickle

















### Roue : série PPN

- polypropylène de première qualité, non cassant, dureté 60 Shore D, couleur blanc naturel

### Autres caractéristiques :

- haute résistance aux produits chimiques contre de nombreux agents agressifs
- résistance à la température : -20 °C à +60 °C, capacité de charge réduite au-delà de +30 °C

### Données techniques:

∅ roue (D)		200 mm
Largeur de roue		50 mm
Capacité de charge à 4 km/h		300 kg
Capacité de charge (statique)		750 kg
Type de moyeu		roulement à rouleaux
Hauteur totale (H)		235 mm
Dimensions de la platine		140 x 110 mm
Entraxe trous de fixation		105 x 75-80 mm
∅ trou de fixation		11 mm
Déport (F)		54 mm
Résistance min. à la température		-20 °C
Résistance max. à la température		60 °C
Dureté du revêtement		60 Shore D
Poids de la pièce		2,6 kg
Non tachant		
Non marquant par contact		
Antistatique		×
Conductible d'électricité		×
Résistant à la corrosion		×
Hautes températures		×
Bande de roulement résistante à l'hydrolyse		×
Compatible autoclave		×
Compatible avec lavage en machine		×



### Dureté du revêtement

 60 Shore D

### Résistance au roulage

 très bien

### Résistance à l'usure

 satisfaisant

### Bruits de roulage / Protection du sol

 satisfaisant

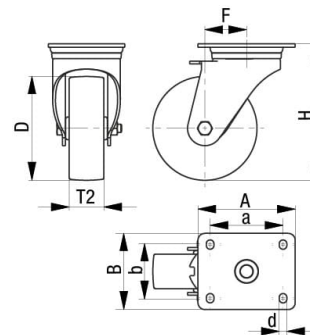
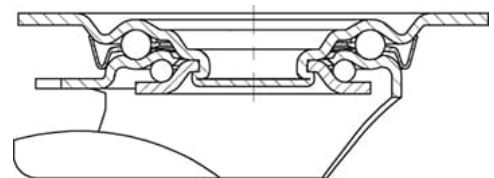

## Références du produit



**Roulette fixe correspondante B-PPN 200R-FA**



**Roulette pivotante correspondante LE-PPN 200R-FA**



**Roue utilisée PPN 200/20R**