

LKPA-TPA 80G-FI-ELS

Roulette d'appareil pivotante avec platine à visser, ec blocage « stop-fix », roue avec bande de roulement en caoutchouc thermoplastique, avec corps de roue en polypropylène, version électro-conductrice, non tachant

EAN 4047526641030
ID 641035
Code douanier 87169090



Monture : série LKPA

- tôle d'acier, électro-zinguée, passivées bleu, sans Cr6
- double chemin de billes dans la couronne du pivot
- axe de pivot stable
- jeu minimal de la couronne du pivot, fonctionnement aisé, longue durée de vie grâce au sertissage dynamique spécial Blickle













Roue : série TPA

- bande de roulement : caoutchouc-élastomère thermoplastique de première qualité (TPE), dureté 85 Shore A, couleur gris, non tachant, contient de l'huile
- corps de roue : polypropylène de première qualité, non cassant, couleur noir

Autres caractéristiques :

- très haute résistance aux produits chimiques contre de nombreux agents agressifs
- résistance à la température : -20 °C à +60 °C, capacité de charge réduite au-delà de +30 °C
- bande de roulement contenant de l'huile, marquage par contact possible sur sols délicats. alternatives : série VPA, PATH
- dissipation des charges électriques (résistance ohmique) $\leq 10^4 \Omega$

Données techniques:

Ø roue (D)		80 mm
Largeur de roue		32 mm
Capacité de charge à 3 km/h		65 kg
Capacité de charge (statique)		165 kg
Type de moyeu		moyeu lisse
Hauteur totale (H)		111 mm
Dimensions de la platine		90 x 66 mm
Entraxe trous de fixation		75 x 45 / 61 x 51 mm
Ø trou de fixation		8.5 mm
Déport (F)		40 mm
Résistance min. à la température		-20 °C
Résistance max. à la température		60 °C
Dureté du revêtement		85 Shore A
Poids de la pièce		0,7 kg
Non tachant		✓
Non marquant par contact		✗
Antistatique		✗
Conductible d'électricité		✓
Résistant à la corrosion		✗

Dureté du revêtement

 85 Shore A

Résistance au roulage

 très bien

Résistance à l'usure

 satisfaisant

Bruits de roulage / Protection du sol

 bien

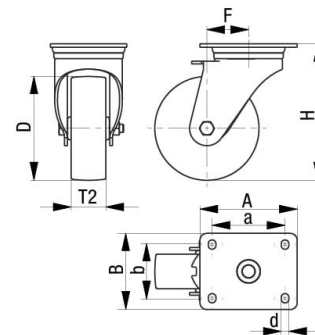
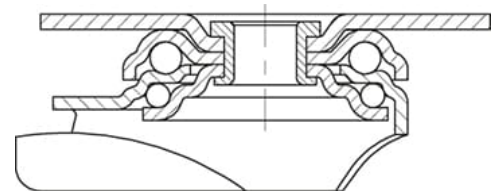

Hautes températures	☒	×
Bande de roulement résistante à l'hydrolyse		×
Compatible autoclave		×
Compatible avec lavage en machine		×

Références du produit



Roulette fixe correspondante BKPA-TPA 80G-ELS



Roulette pivotante correspondante LKPA-TPA 80G-ELS



Roue utilisée TPA 80/12G-ELS