

## LPA-TPA 50G-FI-ELS

**Roulette d'appareil pivotante avec platine à visser, ec blocage « stop-fix », roue avec bande de roulement en caoutchouc thermoplastique, avec corps de roue en polypropylène, version électro-conductrice, non tachant**

EAN 4047526628932  
ID 628933  
Code douanier 83022000



### Monture : série LPA

- tôle d'acier, électro-zinguée, passivées bleu, sans Cr6
- double chemin de billes dans la couronne du pivot
- axe de pivot stable
- jeu minimal de la couronne du pivot, fonctionnement aisé, longue durée de vie grâce au sertissage dynamique spécial Blickle













### Roue : série TPA

- bande de roulement : caoutchouc-élastomère thermoplastique de première qualité (TPE), dureté 85 Shore A, couleur gris, non tachant, contient de l'huile
- corps de roue : polypropylène de première qualité, non cassant, couleur noir

### Autres caractéristiques :

- très haute résistance aux produits chimiques contre de nombreux agents agressifs
- résistance à la température : -20 °C à +60 °C, capacité de charge réduite au-delà de +30 °C
- bande de roulement contenant de l'huile, marquage par contact possible sur sols délicats. alternatives : série VPA, PATH
- dissipation des charges électriques (résistance ohmique)  $\leq 10^4 \Omega$

### Données techniques:

Ø roue (D)		50 mm
Largeur de roue		19 mm
Capacité de charge à 3 km/h		30 kg
Capacité de charge (statique)		75 kg
Type de moyeu		moyeu lisse
Hauteur totale (H)		71 mm
Dimensions de la platine		60 x 60 mm
Entraxe trous de fixation		38 x 38 / 48 x 48 mm
Ø trou de fixation		6.2 mm
Déport (F)		24 mm
Résistance min. à la température		-20 °C
Résistance max. à la température		60 °C
Dureté du revêtement		85 Shore A
Poids de la pièce		0,2 kg
Non tachant		✓
Non marquant par contact		✗
Antistatique		✗
Conductible d'électricité		✓
Résistant à la corrosion		✗



### Dureté du revêtement

 85 Shore A

### Résistance au roulage

 très bien

### Résistance à l'usure

 satisfaisant

### Bruits de roulage / Protection du sol

 bien

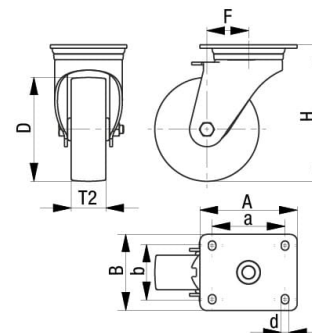
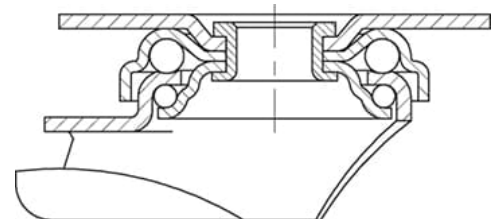

Hautes températures	☒	×
Bande de roulement résistante à l'hydrolyse		×
Compatible autoclave		×
Compatible avec lavage en machine		×

## Références du produit

