

LRA-TPA 50G-ER04

Roulette d'appareil pivotante avec trou central, avec douille expansible en matière synthétique
Roue avec bande de roulement en caoutchouc thermoplastique, avec corps de roue en polypropylène

EAN 4047526127664

ID 847772

Code douanier 83022000



Monture : série LRA

- tôle d'acier, électro-zinguée, passivées bleu, sans Cr6
- double chemin de billes dans la couronne du pivot
- jeu minimal de la couronne du pivot, fonctionnement aisé, longue durée de vie grâce au sertissage dynamique spécial Blickle





















Roue : série TPA

- bande de roulement : caoutchouc-élastomère thermoplastique de première qualité (TPE), dureté 85 Shore A, couleur gris, non tachant, contient de l'huile
- corps de roue : polypropylène de première qualité, non cassant, couleur gris argent

Autres caractéristiques :

- très haute résistance aux produits chimiques contre de nombreux agents agressifs
- résistance à la température : -20 °C à +60 °C, capacité de charge réduite au-delà de +30 °C
- bande de roulement contenant de l'huile, marquage par contact possible sur sols délicats. alternatives : série VPA, VPP, POES, POEV, PATH

Données techniques:

∅ roue (D)		50 mm
Largeur de roue		19 mm
Capacité de charge à 3 km/h		50 kg
Capacité de charge (statique)		125 kg
Type de moyeu		moyeu lisse
Hauteur totale (H)		72 mm
Dimension intérieure du tube		30-35 mm
Déport (F)		23 mm
Résistance min. à la température		-20 °C
Résistance max. à la température		60 °C
Dureté du revêtement		85 Shore A
Poids de la pièce		0,2 kg
Non tachant		
Non marquant par contact		
Antistatique		
Conductible d'électricité		
Résistant à la corrosion		
Hautes températures		
Bande de roulement résistante à l'hydrolyse		
Compatible autoclave		
Compatible avec lavage en machine		



Dureté du revêtement

 85 Shore A

Résistance au roulage

 très bien

Résistance à l'usure

 satisfaisant

Bruits de roulage / Protection du sol

 bien

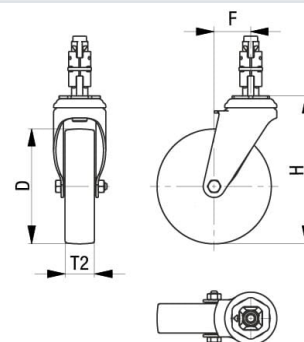
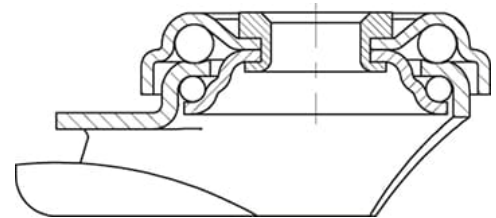

Références du produit



Blocage standard associé LRA-TPA 50G-FI-ER04



Roulette fixe correspondante BRA-TPA 50G



Roue utilisée TPA 50/8G