

LRA-VPA 100K-ER04

Roulette d'appareil pivotante avec trou central, avec douille expansible en matière synthétique
Roue avec bandage en caoutchouc plein et jante en matière synthétique

EAN 4047526211660
ID 856352
Code douanier 87169090



Monture : série LRA

- tôle d'acier, électro-zinguée, passivées bleu, sans Cr6
- double chemin de billes dans la couronne du pivot
- jeu minimal de la couronne du pivot, fonctionnement aisé, longue durée de vie grâce au sertissage dynamique spécial Blickle













Roue : série VPA

- bandage : caoutchouc plein de première qualité, dureté 80 Shore A, couleur gris, non tachant, non marquant par contact
- jante : polyamide 6 de première qualité ou polypropylène pour variante conductible d'électricité « -EL », non cassant, couleur noir

Autres caractéristiques :

- haute résistance aux produits chimiques contre de nombreux agents agressifs, mais pas contre l'huile
- résistance à la température : -20 °C à +60 °C, capacité de charge réduite au-delà de +30 °C

Données techniques:

∅ roue (D)		100 mm
Largeur de roue		25 mm
Capacité de charge à 3 km/h		70 kg
Capacité de charge (statique)		175 kg
Type de moyeu		roulement à billes
Hauteur totale (H)		124 mm
Dimension intérieure du tube		30-35 mm
Déport (F)		33 mm
Résistance min. à la température		-20 °C
Résistance max. à la température		60 °C
Dureté du revêtement		80 Shore A
Poids de la pièce		0,5 kg
Non tachant		✓
Non marquant par contact		✓
Antistatique		✗
Conductible d'électricité		✗
Résistant à la corrosion		✗
Hautes températures		✗
Bande de roulement résistante à l'hydrolyse		✗
Compatible autoclave		✗
Compatible avec lavage en machine		✗



Dureté du revêtement

 80 Shore A

Résistance au roulage

 bien

Résistance à l'usure

 passable

Bruits de roulage / Protection du sol

 très bien

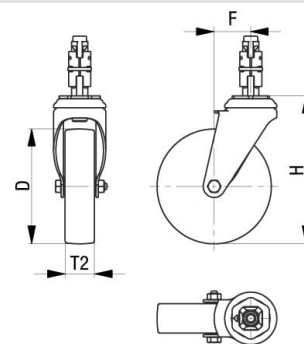
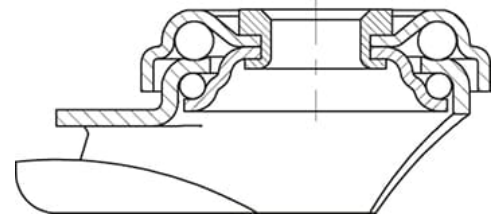

Références du produit



Blocage standard associé LRA-VPA 100K-FI-ER04



Roue utilisée VPA 100/6K