

## LRA-VPA 100K-FI-EV03

**Roulette d'appareil pivotante avec trou central, avec douille expansible en matière synthétique avec blocage « stop-fix » Roue avec bandage en caoutchouc plein et jante en matière synthétique**

EAN 4047526211486

ID 856337

Code douanier 87169090



### Monture : série LRA

- tôle d'acier, électro-zinguée, passivées bleu, sans Cr6
- double chemin de billes dans la couronne du pivot
- jeu minimal de la couronne du pivot, fonctionnement aisé, longue durée de vie grâce au sertissage dynamique spécial Blickle













### Roue : série VPA

- bandage : caoutchouc plein de première qualité, dureté 80 Shore A, couleur gris, non tachant, non marquant par contact
- jante : polyamide 6 de première qualité ou polypropylène pour variante conductible d'électricité « -EL », non cassant, couleur noir

### Autres caractéristiques :

- haute résistance aux produits chimiques contre de nombreux agents agressifs, mais pas contre l'huile
- résistance à la température : -20 °C à +60 °C, capacité de charge réduite au-delà de +30 °C

### Données techniques:

∅ roue (D)		100 mm
Largeur de roue		25 mm
Capacité de charge à 3 km/h		70 kg
Capacité de charge (statique)		175 kg
Type de moyeu		roulement à billes
Hauteur totale (H)		124 mm
Dimension intérieure du tube		21–25 mm
Déport (F)		33 mm
Résistance min. à la température		-20 °C
Résistance max. à la température		60 °C
Dureté du revêtement		80 Shore A
Poids de la pièce		0,5 kg
Non tachant		✓
Non marquant par contact		✓
Antistatique		✗
Conductible d'électricité		✗
Résistant à la corrosion		✗
Hautes températures		✗
Bande de roulement résistante à l'hydrolyse		✗
Compatible autoclave		✗
Compatible avec lavage en machine		✗



#### Dureté du revêtement

 80 Shore A

#### Résistance au roulage

 bien

#### Résistance à l'usure

 passable

#### Bruits de roulage / Protection du sol

 très bien

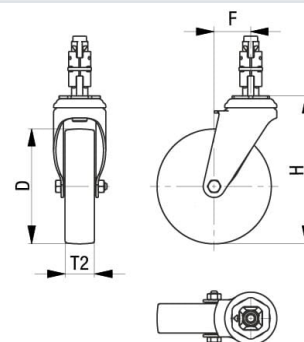
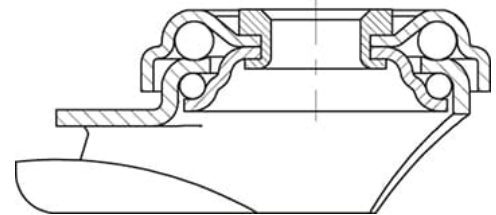

## Références du produit



**Roulette pivotante correspondante LRA-VPA 100K-EV03**



**Roue utilisée VPA 100/6K**