

## LRA-VPA 50K-ER03

**Roulette d'appareil pivotante avec trou central, avec douille expansible en matière synthétique Roue avec bandage en caoutchouc plein et jante en matière synthétique**

EAN 4047526130015  
ID 847981  
Code douanier 83022000



### Monture : série LRA

- tôle d'acier, électro-zinguée, passivées bleu, sans Cr6
- double chemin de billes dans la couronne du pivot
- jeu minimal de la couronne du pivot, fonctionnement aisé, longue durée de vie grâce au sertissage dynamique spécial Blickle













### Roue : série VPA

- bandage : caoutchouc plein de première qualité, dureté 80 Shore A, couleur gris, non tachant, non marquant par contact
- jante : polyamide 6 de première qualité ou polypropylène pour variante conductible d'électricité « -EL », non cassant, couleur noir

### Autres caractéristiques :

- haute résistance aux produits chimiques contre de nombreux agents agressifs, mais pas contre l'huile
- résistance à la température : -20 °C à +60 °C, capacité de charge réduite au-delà de +30 °C

### Données techniques:

∅ roue (D)		50 mm
Largeur de roue		18 mm
Capacité de charge à 3 km/h		40 kg
Capacité de charge (statique)		100 kg
Type de moyeu		roulement à billes
Hauteur totale (H)		72 mm
Dimension intérieure du tube		25-30 mm
Déport (F)		23 mm
Résistance min. à la température		-20 °C
Résistance max. à la température		60 °C
Dureté du revêtement		80 Shore A
Poids de la pièce		0,3 kg
Non tachant		✓
Non marquant par contact		✓
Antistatique		✗
Conductible d'électricité		✗
Résistant à la corrosion		✗
Hautes températures		✗
Bande de roulement résistante à l'hydrolyse		✗
Compatible autoclave		✗
Compatible avec lavage en machine		✗



### Dureté du revêtement

 80 Shore A

### Résistance au roulage

 bien

### Résistance à l'usure

 passable

### Bruits de roulage / Protection du sol

 très bien

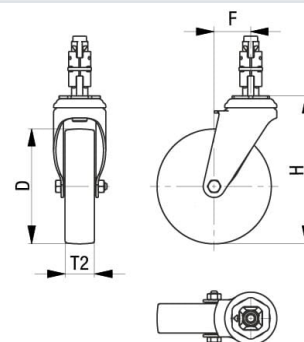
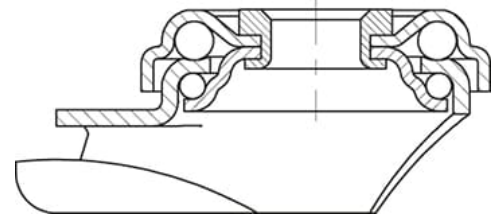

## Références du produit



**Blocage standard associé LRA-VPA 50K-FI-ER03**



**Roulette fixe correspondante BRA-VPA 50K**



**Roue utilisée VPA 50/6K**