

L-POTHS 100R-FA-FS

Roulette pivotante en tôle d'acier, version mi-lourde, avec platine à visser, et protège-pied en acier, roue avec bande de roulement en polyuréthane thermoplastique souple, avec corps de roue en polyamide lourd, avec pare-fils en acier

EAN 4047526397821
ID 938810
Code douanier 87169090



Monture : série L

- tôle d'acier, électro-zinguée, passivées bleu, sans Cr6
- double chemin de billes dans la couronne du pivot
- axe de pivot stable (à partir de roue Ø 150 mm)
- joint d'étanchéité au pivot
- jeu minimal de la couronne du pivot, fonctionnement aisé, longue durée de vie grâce au sertissage dynamique spécial Blickle

















Roue : série POTHS

- bande de roulement : polyuréthane thermoplastique de première qualité (TPU), dureté 80 Shore A, couleur bleue, non tachant, non marquant par contact
- corps de roue : polyamide 6 de première qualité, non cassant, couleur blanc naturel

Autres caractéristiques :

- très haute résistance aux produits chimiques contre de nombreux agents agressifs
- résistance à la température : -25 °C à +70 °C, brièvement jusqu'à +90 °C, capacité de charge réduite au-delà de +35 °C

Données techniques:

Ø roue (D)		100 mm
Largeur de roue		35 mm
Capacité de charge à 4 km/h		200 kg
Capacité de charge (statique)		500 kg
Type de moyeu		roulement à rouleaux
Hauteur totale (H)		125 mm
Dimensions de la platine		100 x 85 mm
Entraxe trous de fixation		80 x 60 mm
Ø trou de fixation		9 mm
Déport (F)		36 mm
Résistance min. à la température		-25 °C
Résistance max. à la température		70 °C
Dureté du revêtement		80 Shore A
Poids de la pièce		1 kg
Non tachant		✓
Non marquant par contact		✓
Antistatique		✗
Conductible d'électricité		✗
Résistant à la corrosion		✗
Hautes températures		✗



Dureté du revêtement

 80 Shore A

Résistance au roulage

 très bien

Résistance à l'usure

 bien

Bruits de roulage / Protection du sol

 très bien

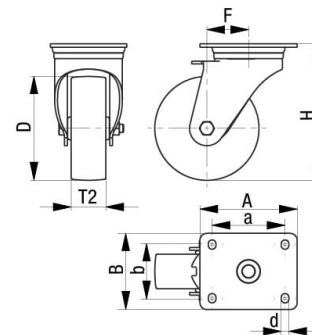
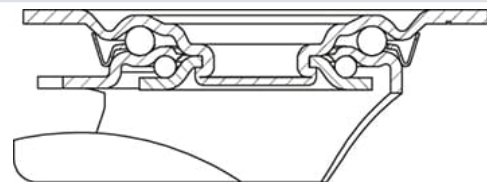

Bande de roulement résistante à l'hydrolyse	×
Compatible autoclave	×
Compatible avec lavage en machine	×

Références du produit



Blocage standard associé L-POTHS 100R-FI-FA-FS



Roulette fixe correspondante B-POTHS 100R-FA-FS



Roue utilisée POTHS 100/12R