



THERMOSTAT AUTONOME POUR CHAUFFAGE ÉLECTRIQUE

COMAP

DESCRIPTION

Le thermostat Comap smart home permet de réduire la consommation de chauffage tout en augmentant son confort

Le thermostat autonome COMAP, ne nécessite aucune programmation, il s'adapte aux habitudes de vie des habitants.

il détecte la présence des occupants afin de réduire au maximum la consommation de chauffage.

AVANTAGES

- Ne nécessite aucune programmation
- Gestion des imprévus
- Apprentissage thermique
- Anticipation météo
- Détection long départ
- Design simple et discret



SYSTÈME

COMAP Smart Home



Thermostat

Module chauffage

Passerelle



THERMOSTAT AUTONOME POUR CHAUFFAGE ÉLECTRIQUE

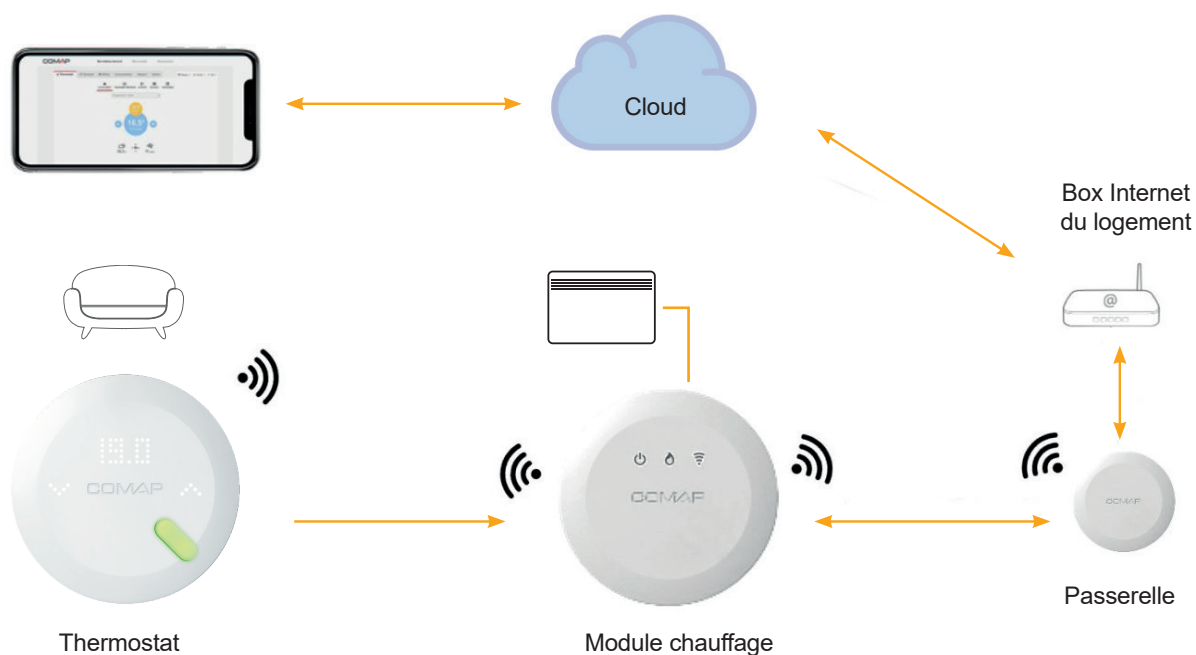

COMAP

PRINCIPE



PS : Version possible aussi avec routeur (au lieu de la passerelle) pour les intégrations dans les logements collectifs.

RÉFÉRENCE

	Version	Référence	Contenu du Pack
Thermostat pour chauffage électrique par fil pilote	Autonome 	L151011001	<ul style="list-style-type: none"> • 1 Module Thermostat • 1 Module Chauffage • 1 Module Passerelle • 1 câble USB • 1 câble RJ45 • 3 piles AAA • 4 vis • 4 chevilles
Module additionnel		L151012001	<ul style="list-style-type: none"> • 1 Module chauffage





THERMOSTAT AUTONOME POUR CHAUFFAGE ÉLECTRIQUE

COMAP

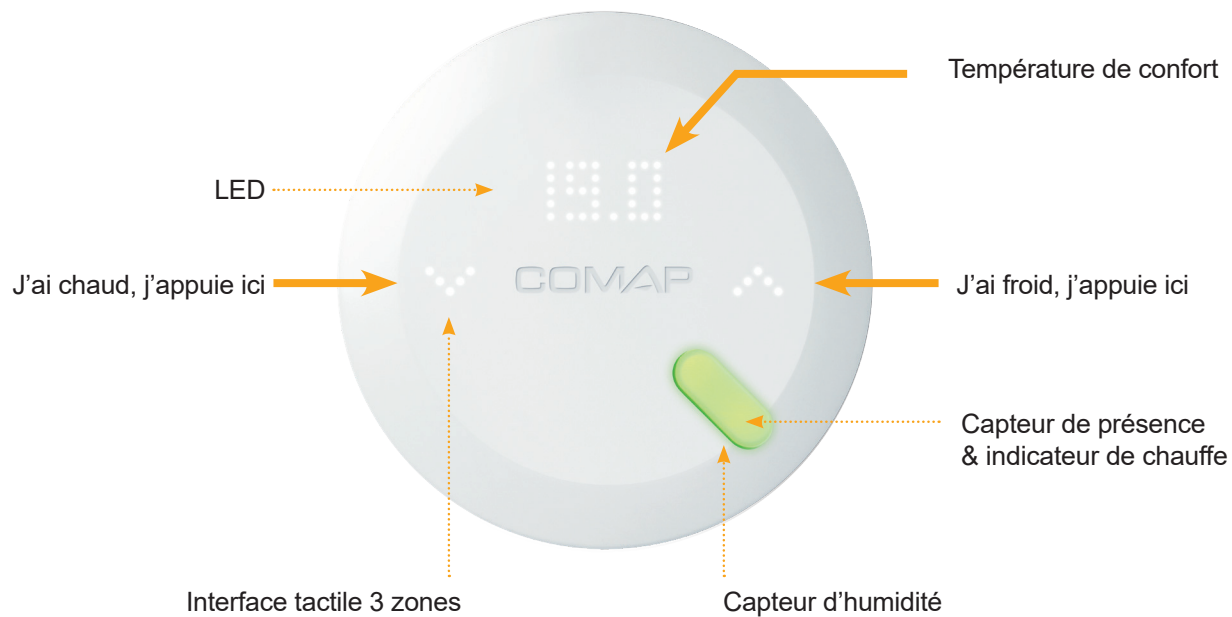

PRINCIPE DU THERMOSTAT AUTONOME



Trop froid

Lorsque vous avez trop froid un seul clic suffit. Vous verrez l'état de chauffe  et l'icône chauffage qui s'allume . Le thermostat aura compris que votre température de confort est plus élevée et l'adaptera pour les programmes à venir.

Trop chaud

Lorsque vous avez trop chaud un clic suffit. Vous verrez l'état de chauffe « coupure »  et l'icône chauffage coupée qui s'allume . Le thermostat aura compris que votre température de confort est plus basse et l'adaptera pour les programmes à venir.



THERMOSTAT AUTONOME POUR CHAUFFAGE ÉLECTRIQUE

COMAP

Jour 1 - Installation



Le thermostat fonctionne avec un programme initial. Présence : 6h à 23h température 20° ,23h à 6h Nuit 17°. Ces températures sont configurables dans l'application.

J+7 - Planning



Le thermostat adapte le planning suivant les habitudes des occupants.
NB : Cette apprentissage se prolongera tant que le thermostat sera en version autonome.

J+15 - Inertie logement



Le programme anticipe l'inertie du logement en fonction de la météo.

J+25 - Humidité

Le programme anticipe les besoins de chaleur en fonction de l'humidité.

A la différence des thermostats programmables, la version autonome établit toute seule le programme de votre thermostat.

Ce programme dépend :

- De la probabilité que vous avez d'être chez vous. Celle-ci est déterminée grâce à des capteurs qui analysent votre présence ou absence.
- De la température idéale que vous souhaitez quand vous êtes présent. Cette température est modulée en fonction du taux d'humidité afin que votre confort soit optimal.
- De l'inertie de votre installation.
- Des conditions météorologiques afin d'anticiper un apport de chaleur gratuit ou au contraire un vent froid qui pourrait ralentir le temps de chauffe.

Vous n'avez qu'à indiquer si vous avez trop chaud ou trop froid.

En cas d'imprévu, vous pouvez piloter votre thermostat à partir de votre application.



THERMOSTAT AUTONOME POUR CHAUFFAGE ÉLECTRIQUE

COMAP

DIMENSIONS

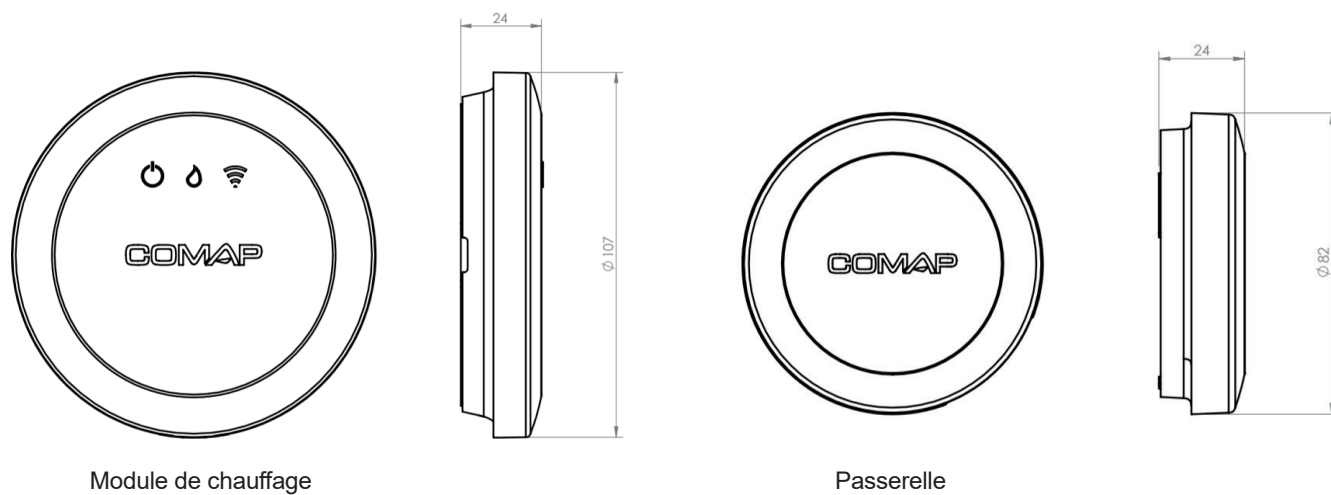
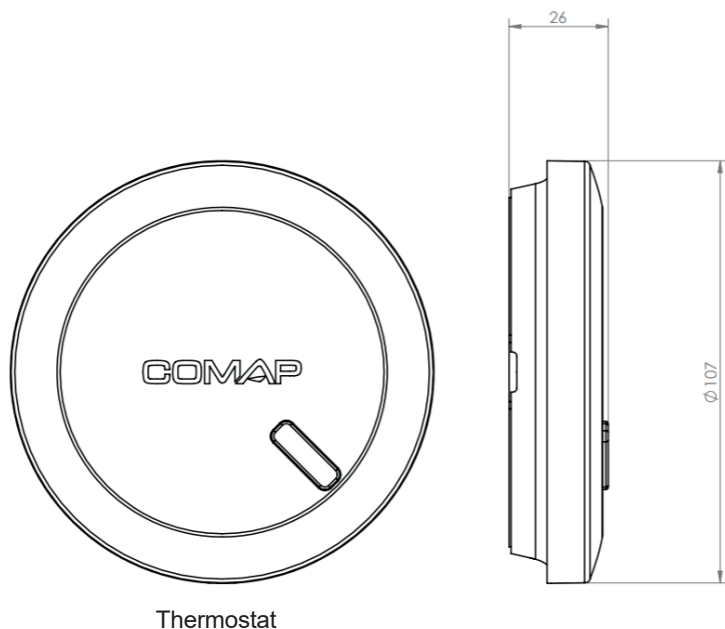















THERMOSTAT AUTONOME POUR CHAUFFAGE ÉLECTRIQUE

COMAP

SPÉCIFICATIONS

Tension d'alimentation	3 piles AAA - Ne pas utiliser de piles rechargeables
Consommation	Thermostat : En veille : 10µA - à l'état actif : 40 mA Passerelle à l'état actif : 50mA Module chauffage : 50mA
Durée de vie moyenne des piles	2 ans
Affichage	Led basse consommation
Interface radio	868 MHz en utilisant les protocoles 6LoWPAN <ul style="list-style-type: none"> • Connexion de la passerelle à la box internet par alimentation USB 5V DC 200mA et port ethernet RJ45 • Connexion sans fil longue portée entre le Thermostat, la passerelle et le Module Chauffage • Communication Thermostat à la chauffage toutes les 5 à 20 mn.
Portée de transmission	Portée maximum de 30m en champ libre (la portée est indicative et peut être influencée par le type de construction et l'agencement de l'habitation)
Plage de mesure	0°C à 50°C
Sensibilité	-/- 0.05°C
Température de consigne	De 7°C à 30°C
Incrément	0.5°C
Capteurs	Capteur de présence à champ large Capteur d'humidité et de température

PICTOGRAMMES

À l'installation	Allumage du produit	Codes erreurs
 ou Mise à jour en cours Veuillez patienter	 Bienvenue  Ordre de chauffe  Ordre d'arrêt	 Problème d'association
 Association en cours avec le module	 Version connectée / confort -  Température de consigne	 Problème de communication
 Redémarrage	 Chauffage en cours  Chauffage coupé	 Désassociation



THERMOSTAT AUTONOME POUR CHAUFFAGE ÉLECTRIQUE

COMAP

INSTALLATION

Chauffage électrique avec fil pilote centralisé (mono zone)

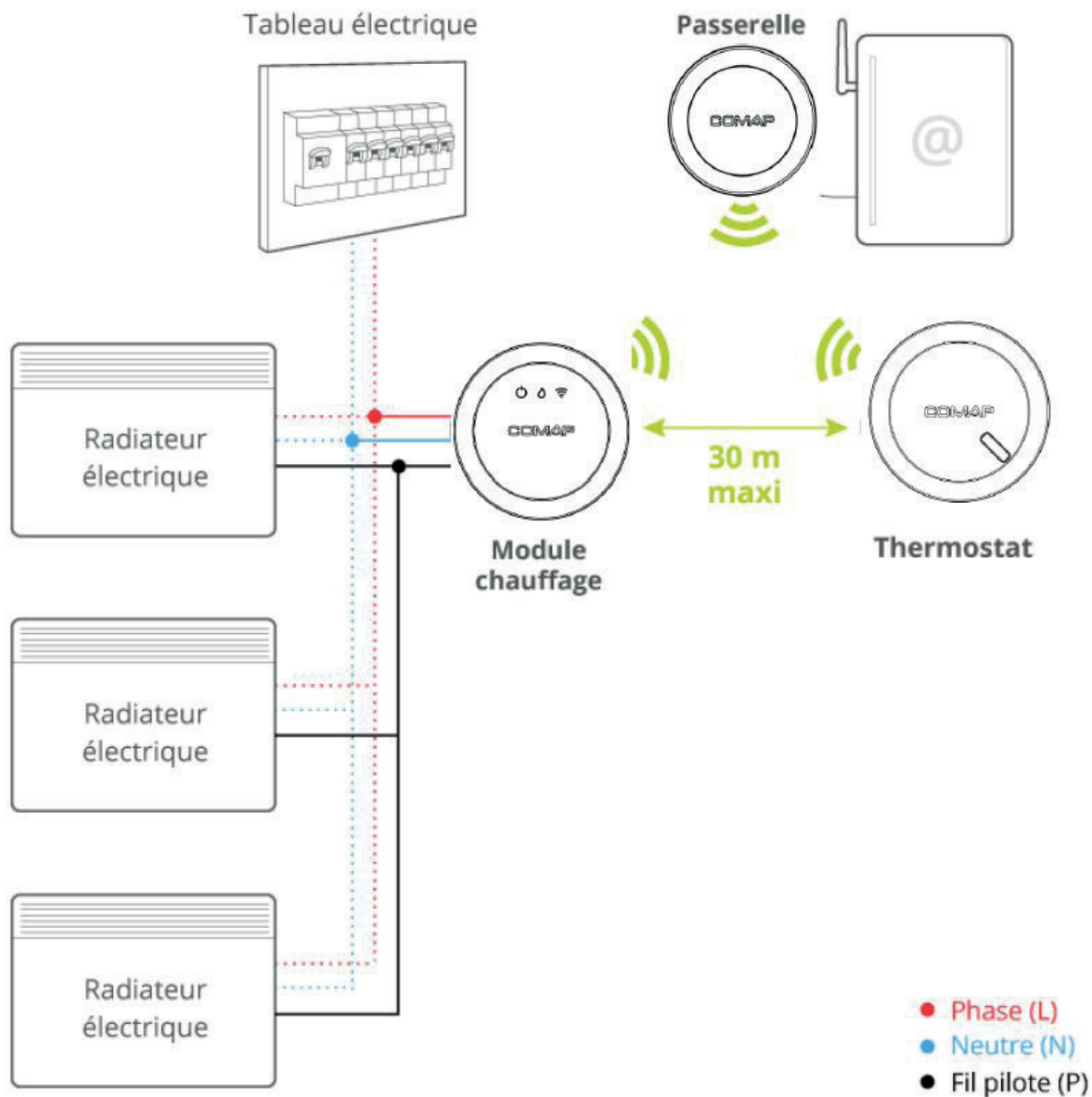



THERMOSTAT AUTONOME POUR CHAUFFAGE ÉLECTRIQUE

COMAP

Chauffage électrique avec plusieurs fils pilotes (mono zone)

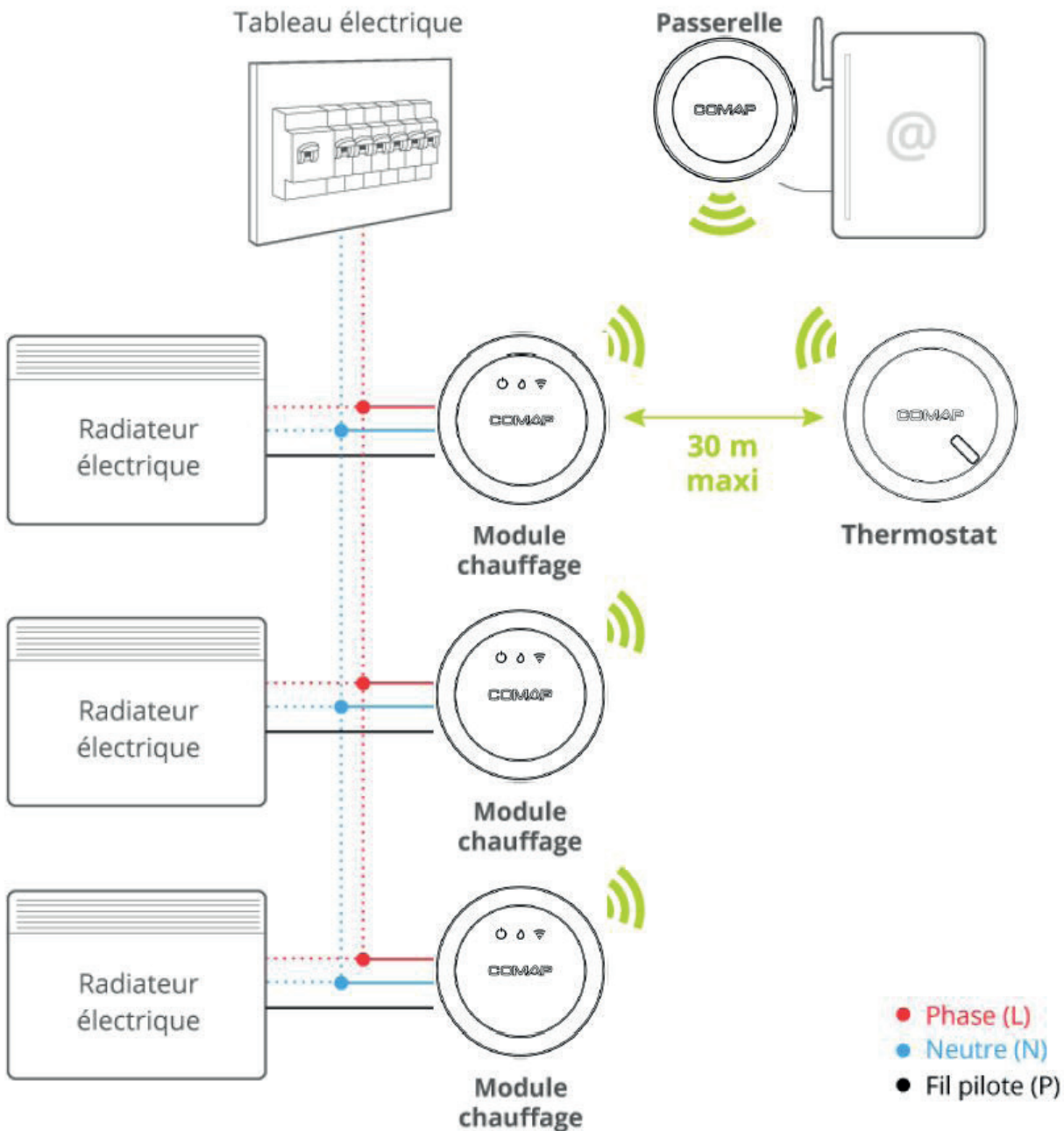



THERMOSTAT AUTONOME POUR CHAUFFAGE ÉLECTRIQUE

COMAP

Chauffage électrique avec plusieurs fils pilotes (multi zone)

Zone principale (ex : salon)

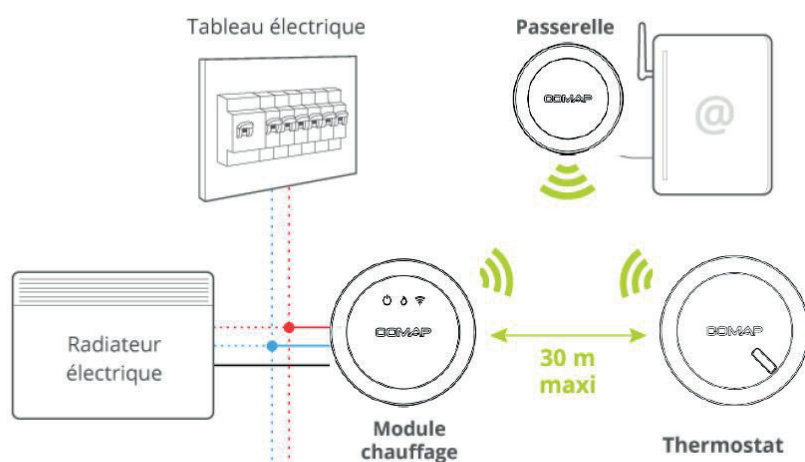

Zone 2 (ex : chambres 1 & 2)

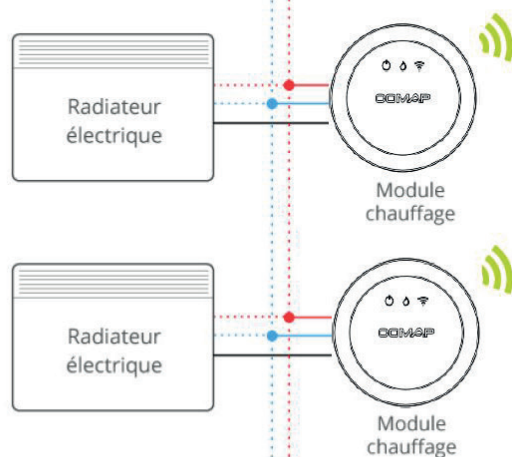

Zone 3 (ex : cuisine)

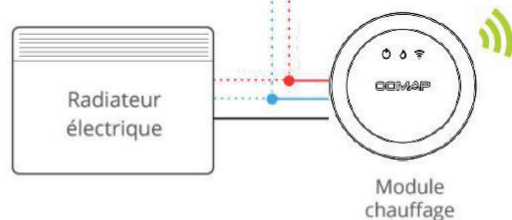

Note multi-zones : Vous pouvez créer jusqu'à 10 zones, avec un ou plusieurs radiateurs dans chaque zone.
Pour configurer vos zones, rendez-vous dans «Mon compte» -> «Configurer le multizone».



THERMOSTAT AUTONOME POUR CHAUFFAGE ÉLECTRIQUE



Chauffage électrique avec délesteur

Avant CSH

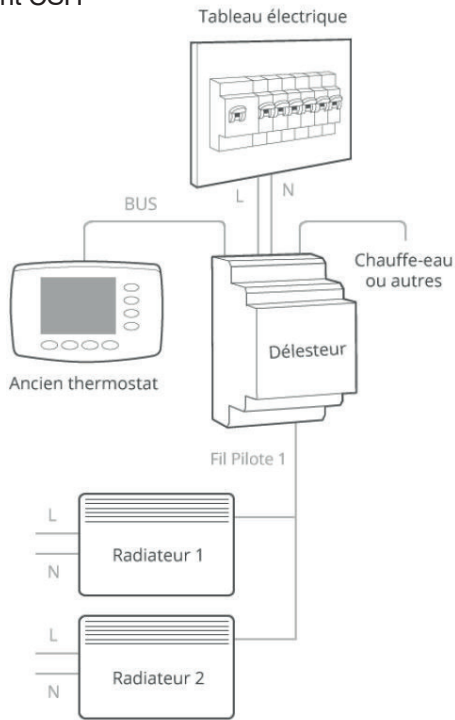

Après CSH

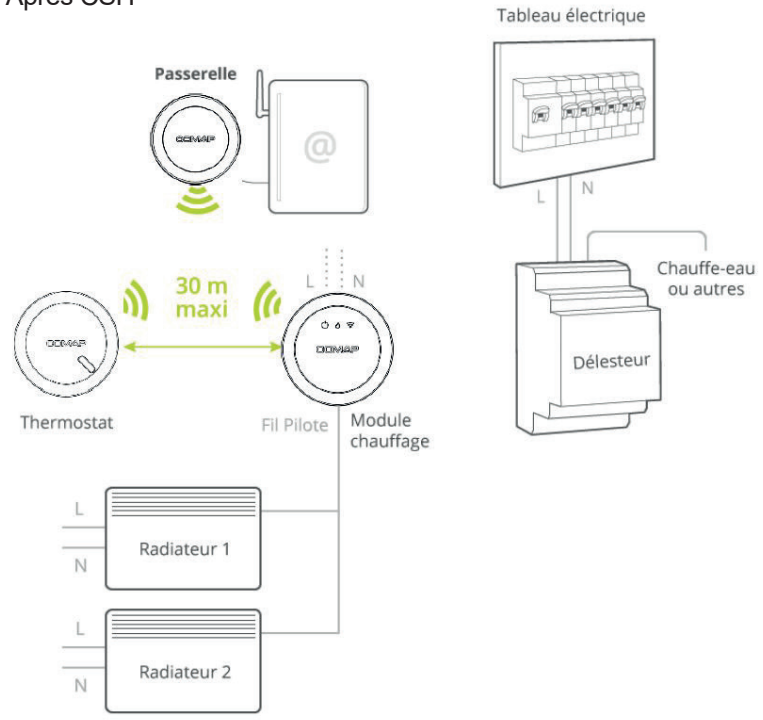

Plancher chauffant fil pilote

