

FICHE TECHNIQUE

Cheville pour matériaux en plaques DuoHM

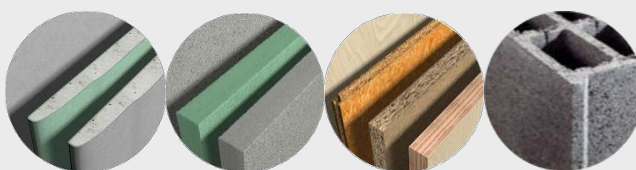
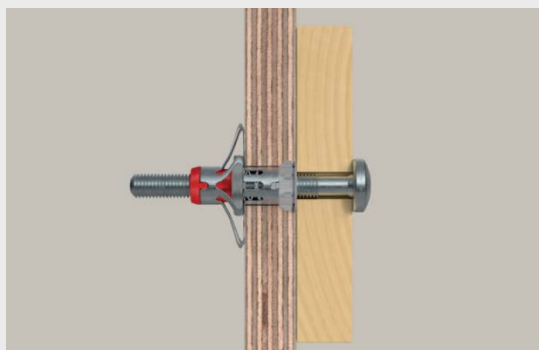

Applications :

A utiliser dans : Plaques de plâtre, panneaux agglomérés, panneaux contreplaqué, panneaux OSB, parpaings creux et hourdis.

Les chevilles DuoHM sont utilisées pour les fixations sur murs doublés de plaques de carton-plâtre, contreplaqué ou panneaux de bois reconstitués et pour les ancrages dans les cloisons creuses, faux plafonds ou suspendus.

Pour fixer : Supports TV, étagères, cadres, miroirs, plafonniers, tringles à rideaux...

Description :

La cheville pour corps creux DuoHM est une cheville pour tous les matériaux de construction en panneaux, parpaings creux et hourdis.

Sa composition bi-matière permet d'obtenir des charges élevées.

Lors de son installation avec une visseuse, la cheville est plaquée contre le panneau support. Les branches d'expansion se plient et prennent appui sur l'envers du panneau.

La cheville DuoHM convient pour la fixation d'éléments intérieurs tels que des supports TV, étagères, cadres, miroirs, plafonniers, tringles à rideaux...

Caractéristiques :

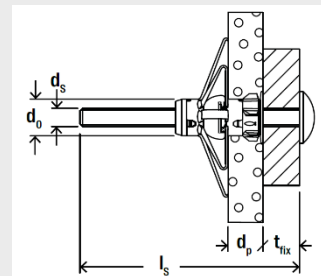

DuoHM avec vis métrique à tête bombée – empreinte PZ/TX

Désignation	Art. N°	Diamètre nominal du foret d _o [mm]	Profondeur de perçage mini. h ₁ [mm]	Longueur de cheville l [mm]	Dimensions de la vis d _s x l _s [mm]	Épaisseur de plaque d _p [mm]	Épaisseur de pièce à fixer maximum t _{fix} [mm]	Empreinte	Unité de vente [Pièces]
DuoHM 4x55 S PZ K	572911	8	55	55	M 4x55	9,5 - 30	8	PZ2	4
DuoHM 5x55 S PZ K	572912	10	55	55	M 5x55	9,5 - 30	8	PZ2	4
DuoHM 6x55 S PZ K	572913	12	55	55	M 6x55	9,5 - 30	8	PZ3	4
DuoHM 4x55 S TX K	572914	8	55	55	M 4x55	9,5 - 30	8	TX20	4
DuoHM 5x55 S TX K	572915	10	55	55	M 5x55	9,5 - 30	8	TX25	4
DuoHM 6x55 S TX K	572916	12	55	55	M 6x55	9,5 - 30	8	TX30	4
DuoHM 4x55 S PZ PB ⁽¹⁾	572917	8	55	55	M 4x55	9,5 - 30	8	PZ2	20
DuoHM 5x55 S PZ PB ⁽¹⁾	572918	10	55	55	M 5x55	9,5 - 30	8	PZ2	15
DuoHM 6x55 S PZ PB ⁽¹⁾	572919	12	55	55	M 6x55	9,5 - 30	8	PZ3	15
DuoHM 4x55 S PZ ⁽²⁾	572920	8	55	55	M 4x55	9,5 - 30	8	PZ2	25
DuoHM 5x55 S PZ ⁽²⁾	572921	10	55	55	M 5x55	9,5 - 30	8	PZ2	25
DuoHM 6x55 S PZ ⁽²⁾	572922	12	55	55	M 6x55	9,5 - 30	8	PZ3	25
DuoHM 4x55 S TX ⁽²⁾	572923	8	55	55	M 4x55	9,5 - 30	8	TX20	25
DuoHM 5x55 S TX ⁽²⁾	572924	10	55	55	M 5x55	9,5 - 30	8	TX25	25
DuoHM 6x55 S TX ⁽²⁾	572925	12	55	55	M 6x55	9,5 - 30	8	TX30	25
ProfiBoxDuoHM PZ	572926	8 - 12	55	55	M 4/M5/M6x55	9,5 - 30	8	PZ2/PZ3	52
ProfiBoxDuoHM TX	573644	8 - 12	55	55	M 4/M5/M6x55	9,5 - 30	8	TX20/TX25/TX30	52
FixTainerDuoHM TX	572927	8 - 12	55	55	M 4/M5/M6x55	9,5 - 30	8	TX20/TX25/TX30	90

⁽¹⁾ Vendu en sachet

⁽²⁾ Vendu en boîte

Convient également avec toutes les vis métriques.



Mise en œuvre :

• Montage :

- Choisir la cheville en fonction de la plage de serrage (d_p)
- Effectuer le perçage prescrit (d_o)
- Insérer la cheville jusqu'à ce que la tête de la cheville soit entièrement dans le matériau
- Poser l'objet à fixer (toujours avoir une pièce à fixer entre la collerette de la cheville et la tête de vis)
- Insérer et serrer la vis avec une visseuse
 - Ne pas exercer de pression avec la visseuse sur la cheville
 - Utiliser un couple de débrayage lors de la mise en œuvre

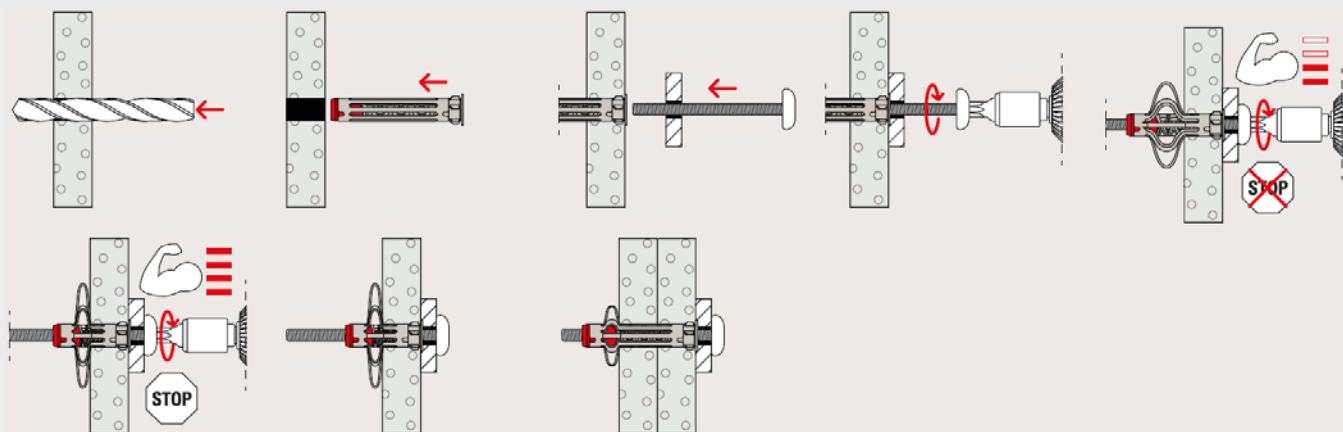

Charges admissibles en traction axiale, traction oblique et cisaillement (en daN)¹⁾ pour un ancrage isolé.

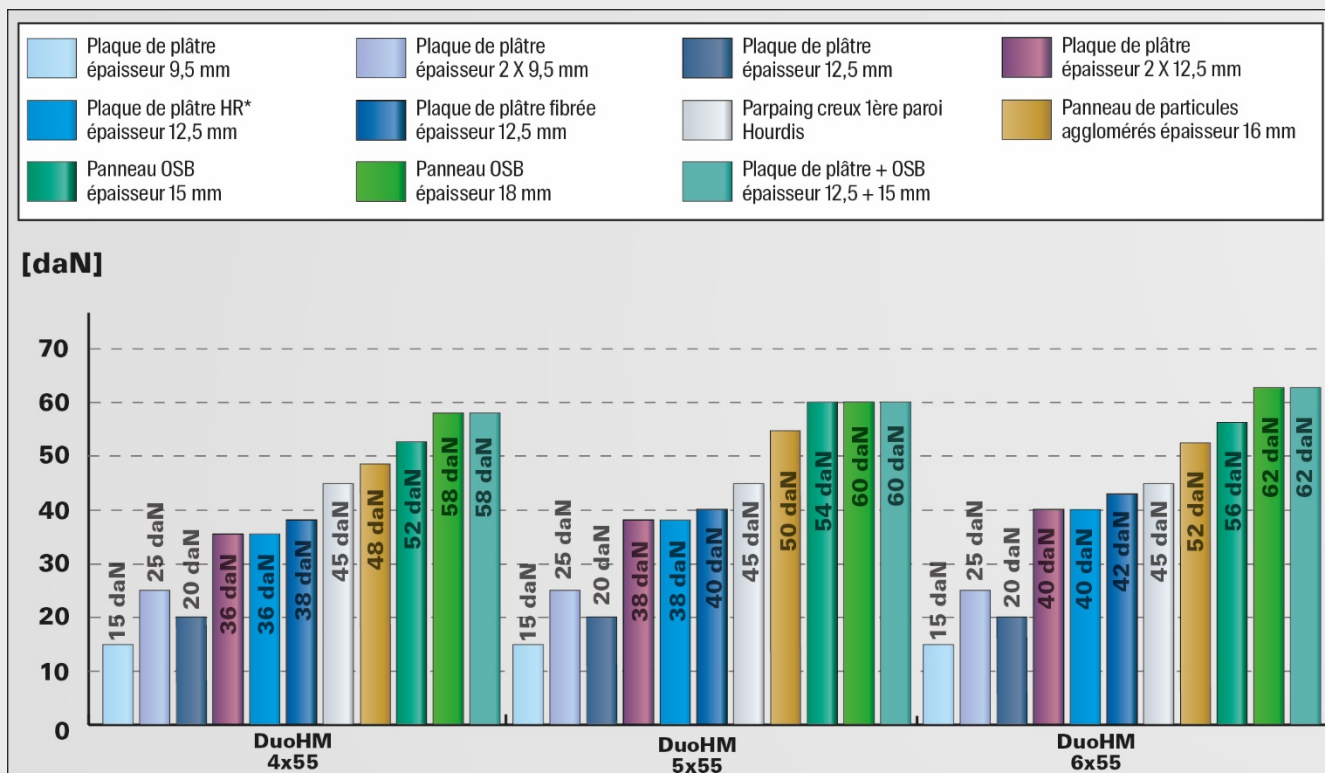

¹⁾ Inclut un coefficient de sécurité. Valable en traction, cisaillement et traction oblique sous tous les angles.

Selon la NF DTU 25.41- Ouvrage en plaques de plâtre :

Pour les charges jusqu'à 10daN, les fixations peuvent se faire directement dans les plaques de plâtre.

Pour les charges de 10daN à 30daN, les fixations peuvent se faire directement dans les plaques de plâtre en respectant un espacement d'au moins 40cm entre deux chevilles.

Pour les charges supérieures à 30daN, un système de renfort et de renvoi des charges doit être prévu. Par exemple une pièce de bois fixée au mur porteur derrière la plaque de plâtre, qui recevra la charge.
 Dans tous les cas, il conviendra de limiter les charges induisant un moment de renversement à 30daNm pour les charges localisées, et à 15daNm par mètre linéaire pour les charges filantes (par exemple meubles de cuisine).

Stockage et transport :

Pas de recommandations particulières.



Hygiène et sécurité :

Le port des EPI habituels est recommandé.

Résistance à la corrosion :

Les éléments d'ancrages en métal doivent être choisis et adaptés à l'environnement dans lequel ils sont appelés à être exploités, et selon les règles en vigueur. Les chevilles DuoHM sont fabriquées en acier électrozingué.

Liste des accessoires :

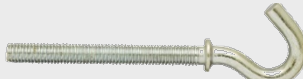
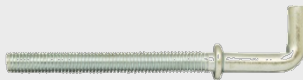
Codes	Description	Visuel	Conditionnement
026177	VM 4x40		50 pièces
026181	VM 5x45		50 pièces
026182	VM 5x60		50 pièces
026185	VM 6x45		50 pièces
026186	VM 6x60		50 pièces
026191	Piton M5x45		
026192	Piton M5x60	50 pièces	
026194	Piton M6x45	50 pièces	
026195	Piton M6x60	50 pièces	
026196	Piton M6x87	50 pièces	
026201	Crochet M6x45		
026202	Crochet M6x45		50 pièces
026204	Gond M4x40		50 pièces
026205	Gond M5x45		50 pièces

Support technique :



Nous restons à vos côtés à tout moment pour partager avec vous nos conseils et vous assurer notre assistance.

- Notre gamme de produits s'étend des systèmes chimiques aux ancrages en acier en passant par les chevilles en nylon.
- Des compétences et une innovation grâce à notre recherche et développement.
- Une présence mondiale et un service commercial actif dans plus de 100 pays.
- Des conseils techniques, du personnel qualifié pour des solutions de fixation économiques et conformes aux directives.
- Déplacement sur les chantiers en cas de besoin.
- Des formations, dont certaines qualifiantes, chez vous ou au sein de la fischer Academy.
- Des logiciels de construction et de calcul pour des fixations exigeantes.



CAD-FIX Online CAD Database



ASSISTANCE TECHNIQUE :

- Help Line : 03.88.39.83.91
- e-mail : technique@fischer.fr
- Internet : www.fischer.fr
- YouTube : <https://www.youtube.com/channel/UCuGeuva6Ui8HK-trMQH7Lig>
- Fixperience : <https://www.fischer.fr/fr-fr/services/aides-a-la-planification/fixperience>
- Cad-Fix : <http://www.fischer.fr/fr-fr/services/aides-a-la-planification/cad-fix—banque-de-donnees>