

Mosaic™

Variateur sans neutre 125 VA

Variateur avec neutre 150 VA

Références : 0 488 70LA - 0 784 07A - 0 791 07LA - 0 792 07A
0 784 08A - 0 791 08LA - 0 792 08A

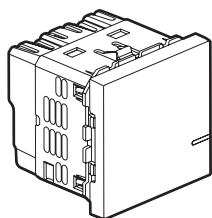

0 784 07A

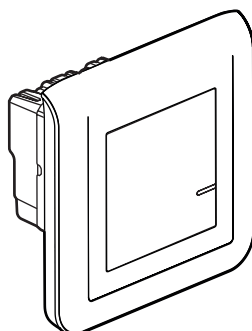

0 488 70LA

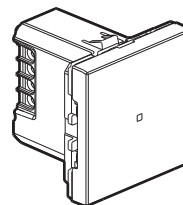

0 784 08A

1. USAGE

Ces produits permettent la commande et la variation de tous types de lampes.

Peuvent s'associer à un ou plusieurs boutons-poussoirs non lumineux, chaque bouton-poussoir permettant alors les fonctions marche/arrêt/variation.

Allument et éteignent la lumière de façon progressive. Intègrent la fonction mémoire de niveau.

Ils s'utilisent :

- en mode lumineux (témoin)
- en mode mémoire d'état
- en mode leading, trailing suivant la charge (voir tableaux des charges page 2).

S'installent dans une boîte profondeur 40 mm minimum.

Fixation à vis.

2. GAMME

0 784 07A 0 791 07LA 0 792 07A	○ Blanc ● Noir mat ● Aluminium	Variateur 2 fils sans neutre Mécanisme à équiper avec support et plaque de finition
0 488 70LA	○ Blanc	Variateur 2 fils sans neutre Livré complet
0 784 08A 0 791 08LA 0 792 08A	○ Blanc ● Noir mat ● Aluminium	Variateur 3 fils avec neutre Mécanisme à équiper avec support et plaque de finition

3. DIMENSIONS (mm)

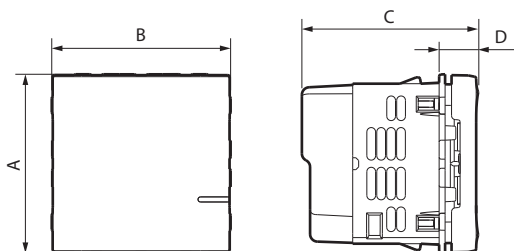

Références	A	B	C	D
0 784 07A - 0 791 07LA - 0 792 07A	45	45	44,5	8
0 488 70LA	82	82	44,5	8
0 784 08A - 0 791 08LA - 0 792 08A	45	45	44,5	8

4. CONNEXION

Type de bornes : à vis

Capacité des bornes : 2 x 1,5 mm² ou 1 x 2,5 mm²

Longueur de dénudage : 8 mm (sans neutre)

7 mm (avec neutre)

Tournevis plat : 3 mm

5. FONCTIONNEMENT

■ 5.1 Variateurs 2 fils sans neutre

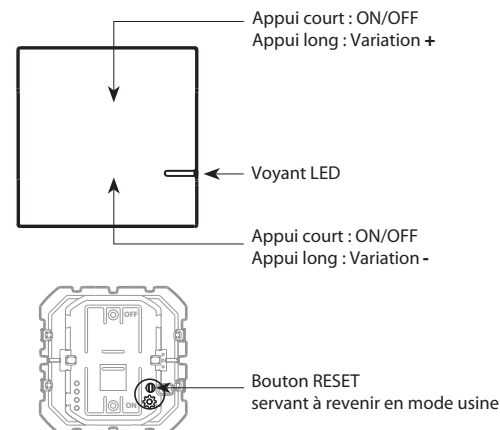

■ 5.2 Variateurs 3 fils avec neutre

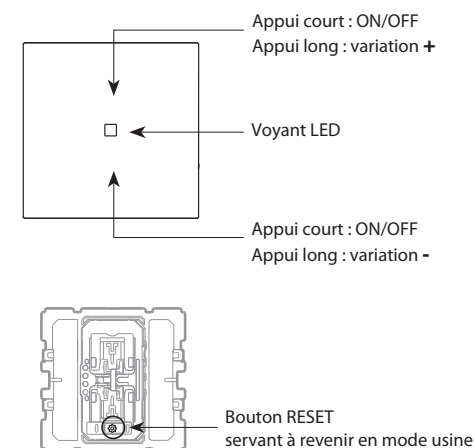

6. CARACTÉRISTIQUES TECHNIQUES**■ 6.1 Caractéristiques mécaniques**

Protection contre les chocs : IK 04

Protection contre les corps solides/liquides : IP 20

■ 6.2 Caractéristiques matières

Boîtier mécanisme : PC

Support : PA 6,6 + Acier Galvan

Doigt : PC

Couleur : Blanc RAL 9003

Noir mat peint RAL 9017 aspect satiné

Aluminium peint

Plaque (produit complet) : ABS Blanc RAL 9003 aspect polyglass

Sans halogène

Résistant aux UV

Autoextinguibilité :

850° C/30 s pour les pièces isolantes maintenant en place les parties sous tension.

650° C/30 s pour les autres pièces en matières isolantes.

■ 6.3 Caractéristiques climatiques

Température d'utilisation : + 5° C à + 35° C

Température de stockage : 0° C à + 45° C









■ 6.4 Caractéristiques électriques 2 fils sans neutre

Tension : 110-230 V~

Puissance : 125 W

Fréquence : 50/60 Hz

Consommation en veille : 0,3 W

			Dimmable LED 		
					
230 V~	Maxi.	125 W	(*)125 VA	125 VA	125 VA
	Mini.	3 W	(*)3 VA	3 VA	5 VA
110 V~	Maxi.	75 W	(*)75 VA	75 VA	75 VA
	Mini.	3 W	(*)3 VA	3 VA	3 VA

(*) 10 lampes MAXI. Pour un bon confort lumineux, il est recommandé d'utiliser des ampoules de même type et de même fabricant.

Ne pas mélanger différents types de charges sur le même produit.

La compatibilité avec des charges de type ferromagnétique n'est possible que dans le mode "Leading" (voir notice produit 0 784 07A).

Attention : Fonctionne uniquement avec les ampoules à intensité variable.

En cas de dysfonctionnement de la charge, il peut être nécessaire d'utiliser le compensateur actif Réf. 0 401 49.









6. CARACTÉRISTIQUES TECHNIQUES (suite)**■ 6.5 Caractéristiques électriques 3 fils avec neutre**

Tension : 110-230 V~

Puissance : 150 W

Fréquence : 50/60 Hz

Consommation en veille : 0,7 W

			Dimmable LED 		
					
230 V~	Maxi.	150 W	(*)150 VA	150 VA	150 VA
110 V~	Maxi.	75 W	(*)75 VA	75 VA	75 VA

(*) 15 lampes MAXI. Pour un bon confort lumineux, il est recommandé d'utiliser des ampoules de même type et de même fabricant.

Ne pas mélanger différents types de charges sur le même produit.

La compatibilité avec des charges de type ferromagnétique n'est possible que dans le mode "Leading" (voir notice produit 0 784 08A).

Attention : Fonctionne uniquement avec les ampoules à intensité variable.**7. ENTRETIEN**

Nettoyage superficiel au chiffon.

Tenue aux produits suivants : Hexane, alcool à brûler, eau savonneuse, ammoniac dilué, javel pure diluée à 10%, produit à vitres, lingettes pré-imprégnées.

Attention : Pour l'utilisation de produits d'entretien spécifiques, un essai préalable est nécessaire.**8. NORMES ET AGRÈMENTS**

Conforme aux normes d'installation et de fabrication.

Voir e. catalogue.