

GEMEL 2

REF 106.1.147 A

COUTEAU DE SÉCURITÉ MULTI-USAGE, LAME RÉTRACTABLE

Idéal pour tout travail de manutention, ouvrir les cartons et les emballages.

- SÉCURITÉ**
- La pression exercée sur le carton suffit à garder la lame sortie, même après avoir relâché le curseur.
 - Au repos, blocage possible de la lame.



LIVRÉ AVEC UNE LAME LONGUE
À BOUT ARRONDI



AMBIDEXTRE



ERGONOMIQUE



RÉSISTANT AUX PRODUITS
LESSIVIELS

FICHE TECHNIQUE

COUTEAU SPÉCIAL MANUTENTION

EXTRÉMITÉ EN MÉTAL POUR UNE LONGÉVITÉ RENFORCÉE.
EN BI-MATIÈRE POUR UN TOUCHER PLUS AGRÉABLE
ET PLUS DE CONFORT DE TRAVAIL.

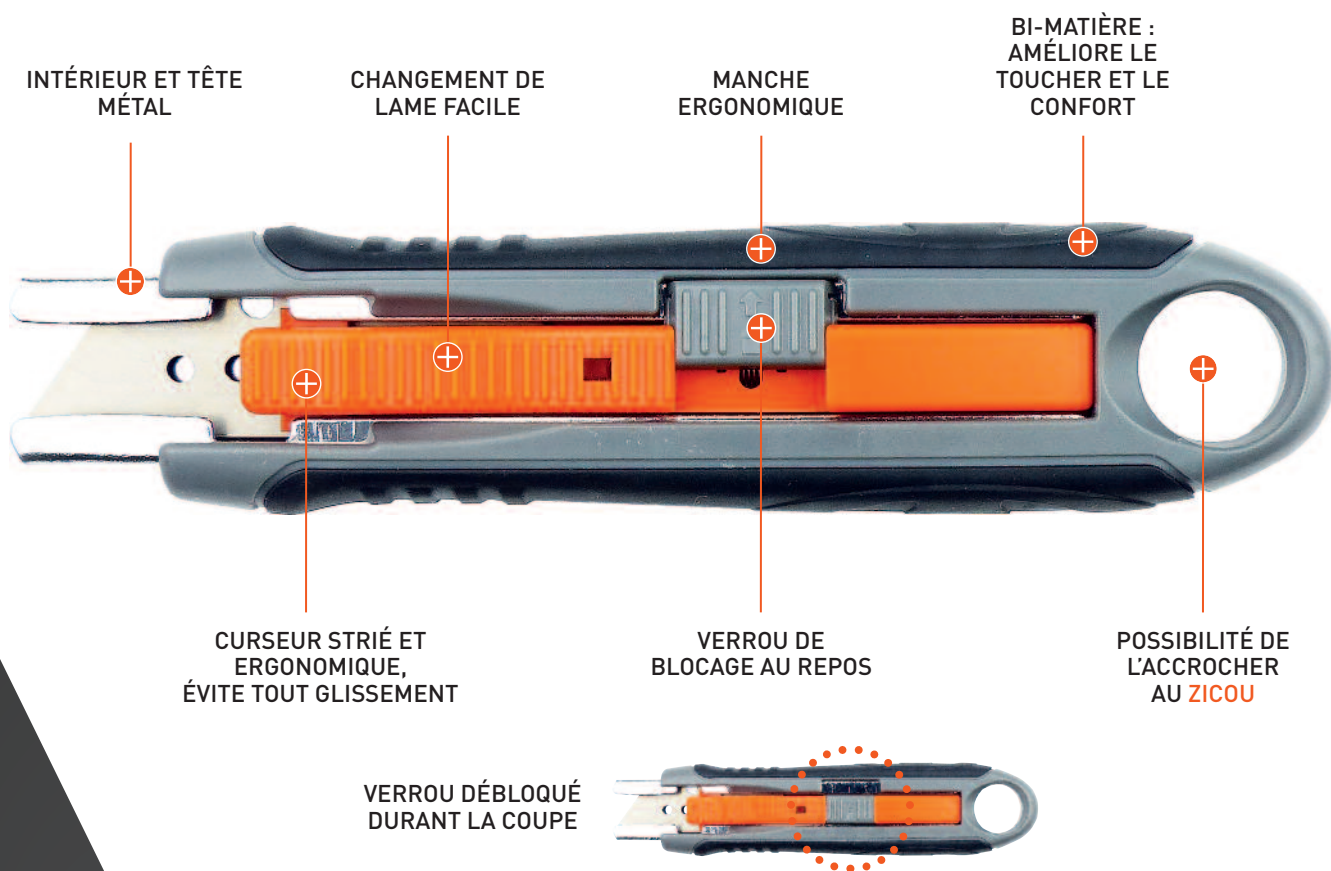

ATOUTS



LIVRÉ AVEC UNE LAME LONGUE À BOUT ARRONDI REF 147A.6



TRÈS COMPACT



ERGONOMIQUE ET LÉGER POUR DROITIER & GAUCHER



POSSIBILITÉ D'ADAPTER PLUSIEURS LAMES DE LONGUEURS DIFFÉRENTES

FONCTIONNALITÉS DU PRODUIT



Pour la coupe des cartons simple cannelure et compact



Pour la coupe des cartons double cannelure



Pour la coupe d'adhésif d'emballage



Pour la coupe des films plastique de suremballage



Pour la coupe des films plastiques épais, PVB

VERROU DE BLOCAGE AU REPOS



EXTRÉMITÉ MÉTAL PLUS ROBUSTE



AUTRES CARACTÉRISTIQUES

- Léger : 63 g.
- Multi-usage : découpe la majorité des cartons et les plastiques épais, défilme.
- Lame rétractable par ressort et réversible.
- Changement de lame facile.
- Grande précision de coupe.
- Dès que la lame est en appui dans le carton vous pouvez relâcher le curseur et à la fin de l'opération la lame rentre toute seule.

CHANGEMENT DE LAME

01/ Pousser le curseur vers l'avant jusqu'à ce que les deux ergots soient positionnés pour sa sortie.

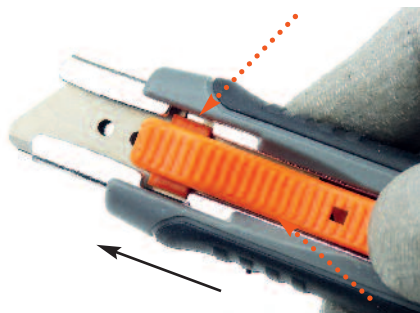

02/ Dégager le curseur du corps du couteau.



03/ Sortir la lame par l'avant avec précaution. Procéder de façon inverse pour insérer une nouvelle lame.

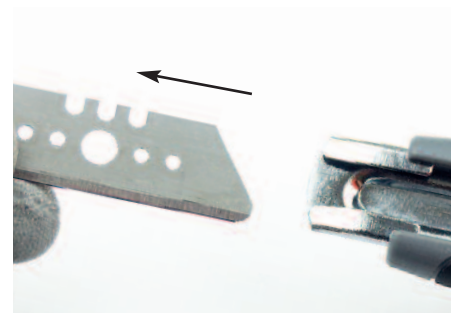

LAMES

COUTEAU LIVRÉ AVEC

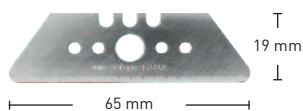

REF 147A.6 Ep. 0,6 mm
Lame en acier haute teneur en carbone

LAMES DISPONIBLES

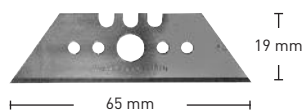

REF 147.6 Ep. 0,6 mm
Lame en acier haute teneur en carbone

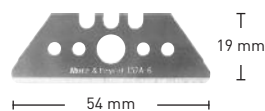

REF 152A.6 Ep. 0,6 mm
Lame en acier haute teneur en carbone

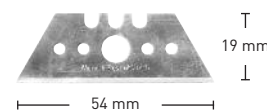

REF 152.6 Ep. 0,6 mm
Lame en acier haute teneur en carbone

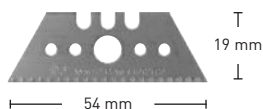

REF 652.6.2 Ep. 0,6 mm
Lame en acier haute teneur en carbone

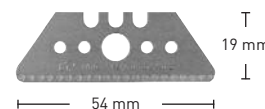

REF 652A.6.2 Ep. 0,6 mm
Lame en acier haute teneur en carbone

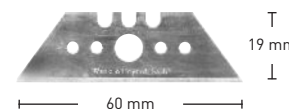

REF 153.6 Ep. 0,6 mm
Lame en acier haute teneur en carbone

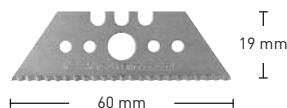

REF 653.6.1 Ep. 0,6 mm
Lame en acier haute teneur en carbone

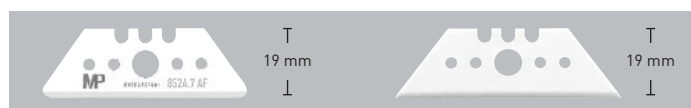

REF 852A.7 AF Ep. 0,7 mm
Lame affûtée en céramique.



REF 853.7 AF Ep. 0,7 mm
Lame affûtée en céramique.

Réf. lame	Désignation	Type	Dimensions (en mm) Longueur • Largeur • Epaisseur	Angle d'aiguisage	Dureté
147A.6	Lame droite longue à bout arrondi	Acier haute teneur en carbone	65 x 19 x 0,6	16° - 28°	62 Hrc
147.6	Lame droite longue	Acier haute teneur en carbone	65 x 19 x 0,6	15° - 28,5°	62 Hrc
152A.6	Lame droite avec bout arrondi	Acier haute teneur en carbone	54 x 19 x 0,6	18° - 27°	64 Hrc
152.6	Lame droite	Acier haute teneur en carbone	54 x 19 x 0,6	18° - 27°	64 Hrc
652.6.2	Lame droite dentée	Acier haute teneur en carbone	54 x 19 x 0,6	15° - 28,5°	64 Hrc
652A.6.2	Lame droite dentée avec bout arrondi	Acier haute teneur en carbone	54 x 19 x 0,6	15° - 28,5°	64 Hrc
153.6	Lame droite	Acier haute teneur en carbone	60 x 19 x 0,6	18° - 28°	64 Hrc
653.6.1	Lame droite dentée	Acier haute teneur en carbone	60 x 19 x 0,6	18° - 32°	64 Hrc
852A.7 AF	Lame trapèze affûtée à bout arrondi	Céramique à base Zircone	54 x 19 x 0,7	16°	-
853.7 AF	Lame trapèze affûtée	Céramique à base Zircone	60 x 19 x 0,7	16°	-

PLAN TECHNIQUE (en mm)

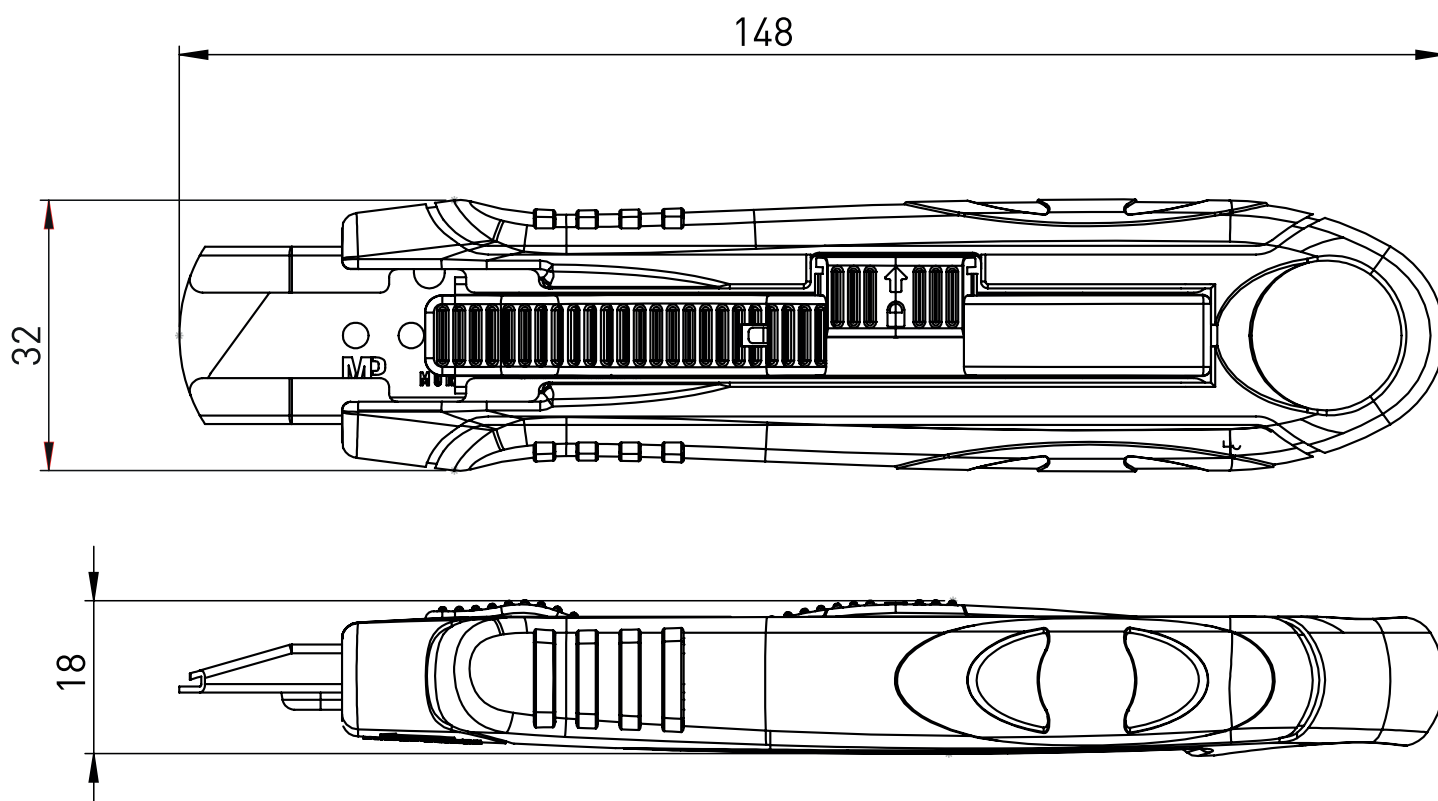

Type de condit	Poids unitaire	Dimensions (en mm) Long. • Larg. • Ep.	Nombre par condit	Nbre de pièces composantes	Accessoires	Matière	Coloris
SUR CARTE	63 g	148 x 32 x 18	10	6 pièces	Corps	ABS	Gris clair
					Curseur	ABS	Orange
					Surmoulage	Elastomère	Gris foncé
					Armature	Acier	Gris métal
					Ressort	Acier inoxydable	Gris métal
					Lame 152A.6	Acier haute teneur en carbone	Gris métal

Modèle breveté.

MP
MURE & PEYROT

MURE & PEYROT
25, rue Roger Touton • BP 50120
Parc d'Activités Bordeaux Nord
33041 BORDEAUX CEDEX - FRANCE

Tél. : +33 (0)556 693 200 / Fax : +33 (0)556 693 202 / E-mail : mail@mure-peyrot.com

RETROUVEZ TOUTES LES INFORMATIONS SUR
MURE-PEYROT.COM