



## LÈGE 2 ALD

### COUTEAU DE SÉCURITÉ MULTI-USAGE, LAME RÉTRACTABLE

Idéal pour tout travail de manutention, ouvrir les cartons et les emballages.

CONFORME À LA NORME BRC ARTICLE 4.8.3.2.

- SÉCURITÉ**
- La lame se rétracte automatiquement en relâchant le curseur.
  - Au repos, blocage possible de la lame.



LIVRÉ AVEC UNE LAME  
À BOUT ARRONDI



AMBIDEXTRE



LÉGER



ERGONOMIQUE



RÉSISTANT AUX PRODUITS  
LESSIVIELS

1



DEPUIS  
1904

## FICHE TECHNIQUE

# COUPEAU SPÉCIAL MANUTENTION

LA PRESSION EXERCÉE SUR LA LAME PERMET DE RELÂCHER LE CURSEUR PENDANT LA COUPE.

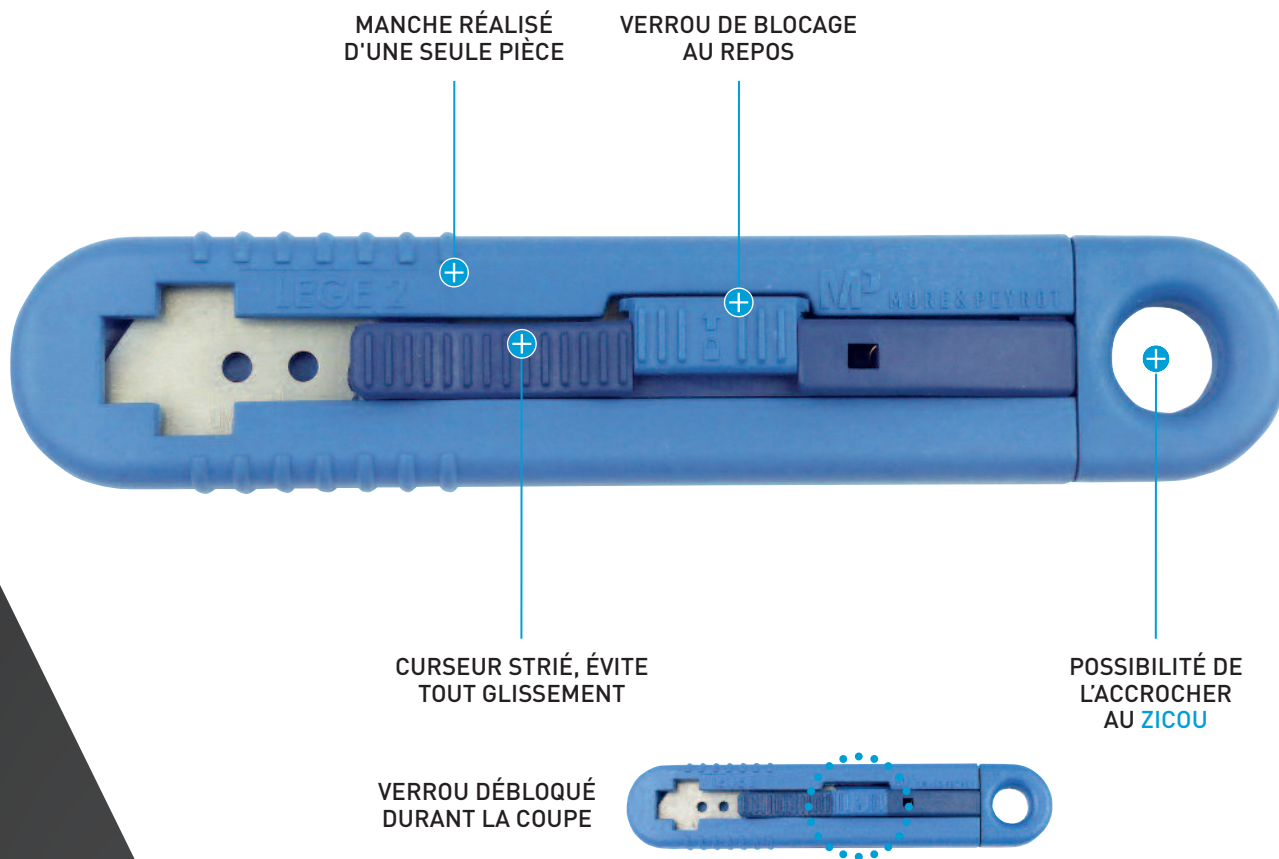

## ATOUTS



LIVRÉ AVEC UNE LAME À BOUT ARRONDI REF 447A.6 ALD



TRÈS COMPACT



ERGONOMIQUE ET LÉGER (30 G) POUR DROITIER & GAUCHER



POSSIBILITÉ D'ADAPTER PLUSIEURS LAMES DE LONGUEURS DIFFÉRENTES

## FONCTIONNALITÉS DU PRODUIT



Pour la coupe des cartons simple cannelure et compact



Pour la coupe des cartons double cannelure (lame plus longue)



Pour la coupe d'adhésif d'emballage



Pour la coupe des films plastique de suremballage

VERROU DE BLOCAGE AU REPOS



SORTIE DE LAME 25 MM



### AUTRES CARACTÉRISTIQUES

- Multi-usage : découpe les cartons simple cannelure cartons et les films pastiques de suremballage.
- Lame rétractable par ressort et réversible.
- Changement de lame facile.
- Grande précision de coupe.
- Dès que la lame est en appui dans le carton vous pouvez relâcher le curseur et à la fin de l'opération la lame rentre toute seule.
- Détectabilité : l'appareil de détection doit être réglé pour des diamètres de bille inox 3mm en milieu sec.

## CHANGEMENT DE LAME

**01/** Pousser le curseur vers l'avant jusqu'à ce que les deux ergots soient positionnés pour sa sortie.

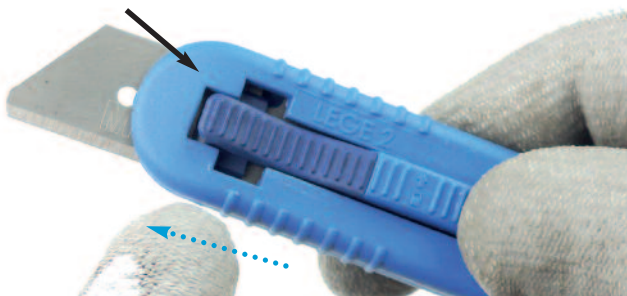

**02/** Dégager le curseur du corps du couteau.



**03/** Sortir la lame par l'avant avec précaution. Procéder de façon inverse pour insérer une nouvelle lame.

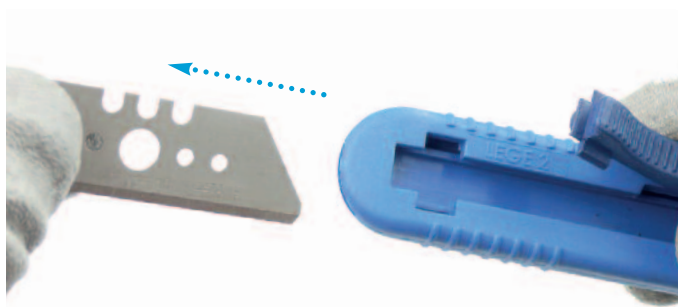

## LAMES

### COUTEAU LIVRÉ AVEC

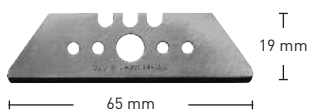

**REF 447A.6 ALD** Ep. 0,6 mm  
Lame en acier inox alimentaire.

### LAMES DISPONIBLES

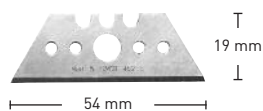

**REF 452.6 ALD** Ep. 0,6 mm  
Lame en acier inox alimentaire.

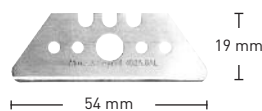

**REF 452A.6 ALD** Ep. 0,6 mm  
Lame en acier inox alimentaire.

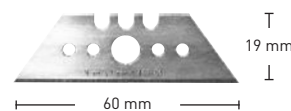

**REF 453.6 ALD** Ep. 0,6 mm  
Lame en acier inox alimentaire.

Réf. lame	Désignation	Type	Dimensions (en mm) Longueur • Largeur • Epaisseur	Angle d'aiguisage	Dureté
447A.6 ALD	Lame droite avec bout arrondi	Acier inox alimentaire	65 x 19 x 0,6	15° - 28,5°	58,0 Hrc
452.6 ALD	Lame droite	Acier inox alimentaire	54 x 19 x 0,6	15° - 28,5°	58,0 Hrc
452A.6 ALD	Lame droite avec bout arrondi	Acier inox alimentaire	54 x 19 x 0,6	17° - 29°	58,0 Hrc
453.6 ALD	Lame droite	Acier inox alimentaire	60 x 19 x 0,6	16° - 26°	58,0 Hrc

## PLAN TECHNIQUE (en mm)

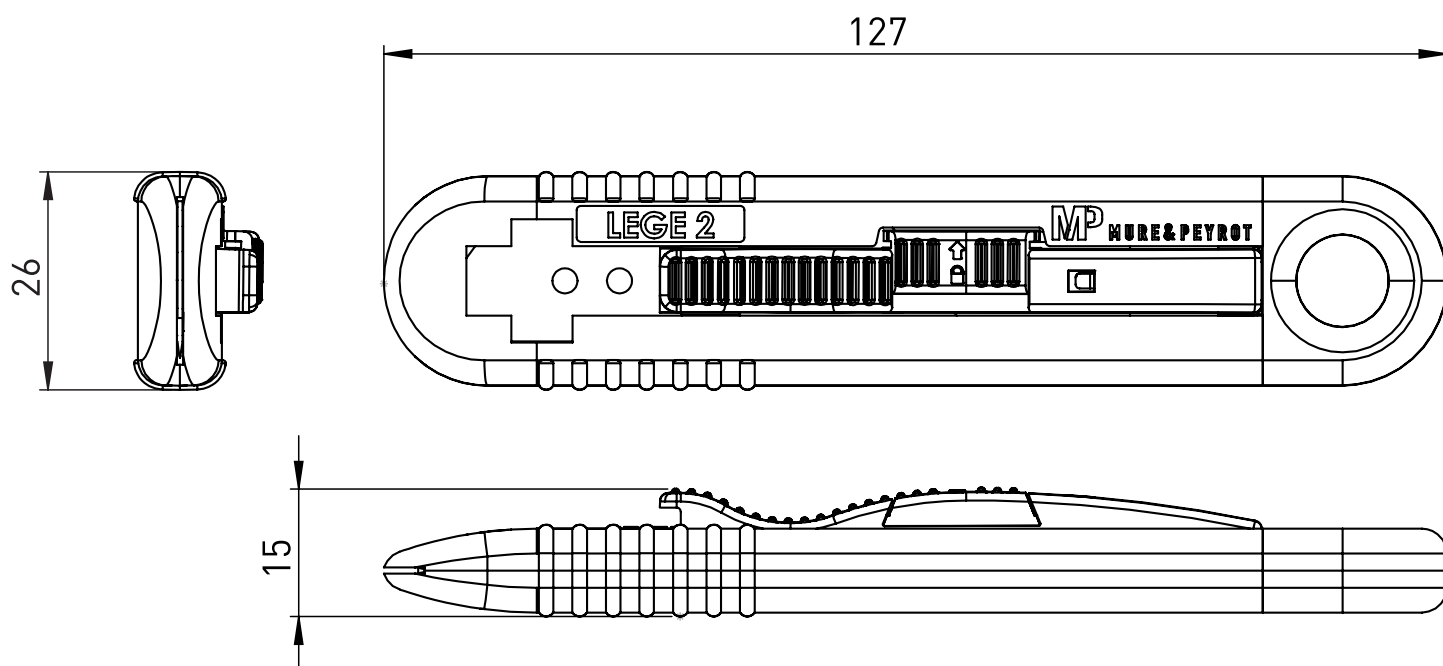

Type de condit	Poids unitaire	Dimensions (en mm) Long. • Larg. • Ep.	Nombre par condit	Nbre de pièces composantes	Accessoires	Matière	Coloris
SUR CARTE EN BOÎTE	30 g	127 x 26 x 15	10	4 pièces	Corps	PA 6 ALD	Bleu
					Curseur	POM ALD	Bleu foncé
					Ressort	Acier inoxydable	Gris métal
					Lame 447A.6 ALD	Acier inoxydable	Métal

Modèle breveté. Agrément LNE.

**MP**  
MURE & PEYROT

MURE & PEYROT  
25, rue Roger Touton • BP 50120  
Parc d'Activités Bordeaux Nord  
33041 BORDEAUX CEDEX - FRANCE

Tél. : +33 (0)556 693 200 / Fax : +33 (0)556 693 202 / E-mail : mail@mure-peyrot.com

RETROUVEZ TOUTES LES INFORMATIONS SUR  
[MURE-PEYROT.COM](http://MURE-PEYROT.COM)