



AUSONNE 2 ALD

COUTEAU DE SÉCURITÉ EN BI-MATIÈRE À LAME RÉTRACTABLE

Couteau de sécurité en bi-matière alimentaire et détectable.

Idéal pour tout travail de manutention, ouvrir les cartons et les emballages plastiques.

SÉCURITÉ • La lame se rétracte automatiquement en relâchant le curseur.



LIVRÉ AVEC UNE LAME
À BOUT ARRONDI



Grand espace
de dégagement



AMBIDEXTRE



LÉGER



ERGONOMIQUE



ÉVITE
LES TMS



RÉSISTANT AUX PRODUITS
LESSIVIELS

1



DEPUIS
1904

FICHE TECHNIQUE

DESIGN : ERGONOMIE IDÉALE

TRÈS BONNE PRISE EN MAIN. CONFORT DE LA BI-MATIÈRE.
LAME RÉTRACTABLE EN RELÂCHANT LE CURSEUR.



ATOUTS



LIVRÉ AVEC UNE LAME DROITE À BOUT ARRONDI REF 447A.6 ALD



ERGONOMIQUE ET LÉGER POUR DROITIER & GAUCHER



RÉSISTANCE DU RESSORT TESTÉE À PLUS DE 100 000 ACTIONS

FONCTIONNALITÉS DU PRODUIT



Pour la coupe des cartons simple ou double cannelure et compact



Pour la coupe d'adhésif d'emballage



Pour la coupe des films plastiques de suremballage



Pour la coupe des plastiques souples, du PVB



Pour la coupe des fils et ficelles

COUPEAU DE SÉCURITÉ EN BI-MATIÈRE POUR PLUS DE CONFORT D'UTILISATION



SORTIE DE LAME 25 MM



AUTRES CARACTÉRISTIQUES

- Sortie de lame : 25 mm.
- Léger (61 g).
- Changement de lame facile.
- Lame réversible.
- Grande précision de coupe.
- Résiste à l'acétone et aux produits lessiviels.

CHANGEMENT DE LAME

01/ Pousser le curseur à l'avant.



02/ Presser la languette (move blade) et retirer la lame par l'avant.

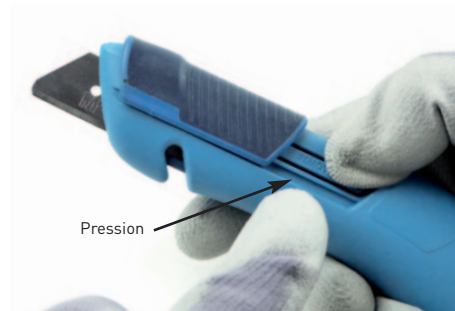

03/ Garder le curseur à l'avant et insérer avec précaution la nouvelle lame.

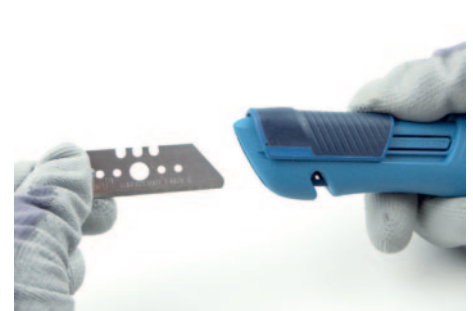

LAMES

COUTEAU LIVRÉ AVEC

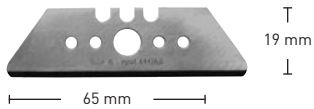

REF 447A.6 ALD Ep. 0,6 mm
Lame en acier inoxydable alimentaire

LAMES COMPATIBLES

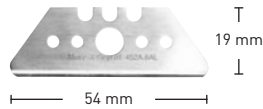

REF 452A.6 ALD Ep. 0,6 mm
Lame en acier inoxydable alimentaire

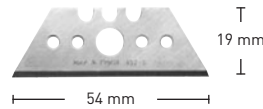

REF 452.6 ALD Ep. 0,6 mm
Lame en acier inoxydable alimentaire

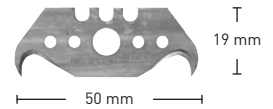

REF 456.6 ALD Ep. 0,6 mm
Lame en acier inoxydable alimentaire

Réf. lame	Désignation	Type	Dimensions (en mm)			Angle d'aiguisage	Dureté
			Longueur	Largeur	Epaisseur		
447A.6 ALD	Lame droite avec bout arrondi	Acier inox alimentaire >13% Cr	65	19	0,6	16° - 28°	58 Hrc
452A.6 ALD	Lame droite avec bout arrondi	Acier inox alimentaire >13% Cr	54	19	0,6	16° - 28°	58 Hrc
452.6 ALD	Lame droite	Acier inox alimentaire >13% Cr	54	19	0,6	16° - 28°	58 Hrc
456.6 ALD	Lame croche réversible	Acier inox alimentaire >13% Cr	50	19	0,6	16° - 28°	58 Hrc

PLAN TECHNIQUE (en mm)

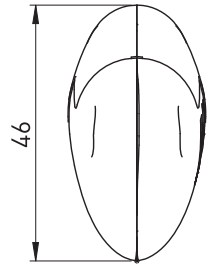
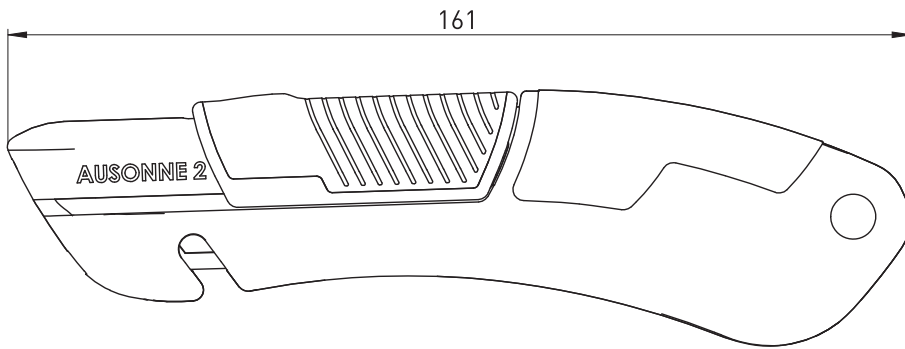
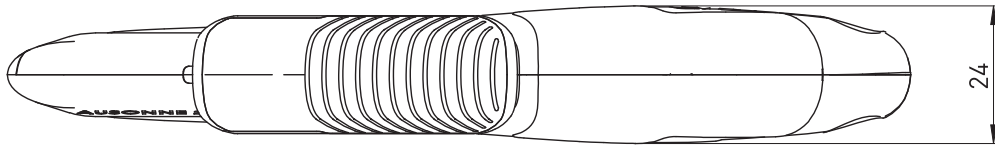

Type de condit	Poids unitaire	Dimensions (en mm) Long. • Larg. • Ep.	Nombre par condit	Nbre de pièces composantes	Accessoires	Matière	Coloris
SUR CARTE	61 g	161 x 46 x 24	10	4 pièces	Corps couteau	PA6 alimentaire et détectable	Bleu foncé
					Curseur	PP ALD + SEBS ALD	Bleu clair
					Ressort X 2	Acier inoxydable	Gris métal
					Lame 447A.6 ALD	Acier inoxydable	Gris métal

MP
MURE & PEYROT

MURE & PEYROT
25, rue Roger Touton • BP 50120
Parc d'Activités Bordeaux Nord
33041 BORDEAUX CEDEX - FRANCE

Tél. : +33 (0)556 693 200 / E-mail : mail@mure-peyrot.com

RETROUVEZ TOUTES LES INFORMATIONS SUR
MURE-PEYROT.COM