

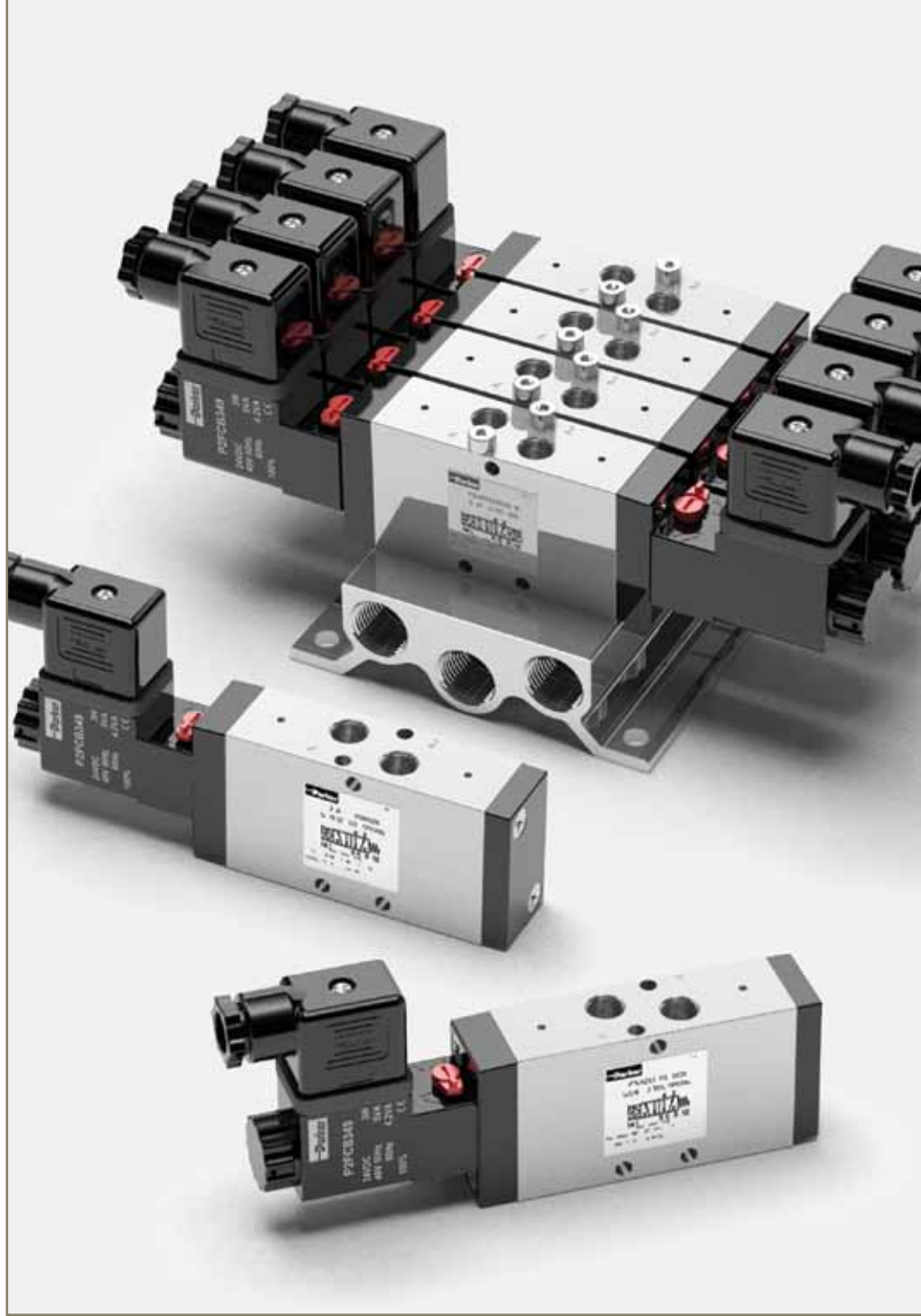

aerospace
climate control
electromechanical
filtration
fluid & gas handling
hydraulics
pneumatics
process control
sealing & shielding



Viking Lite

Distributeurs de puissance métalliques

Catalogue PDE2658TCFR Novembre 2011



ENGINEERING YOUR SUCCESS.

Matériaux	3 - 6
Diagrammes de débit	7
Composition de la référence de commande - Distributeurs Viking Lite	8
Principales caractéristiques des distributeurs à commande électrique	9
Encombremments - P2LAZ / P2LBZ / P2LCZ	10 - 14
P2LA, Références de commande des accessoires	15
P2LB, Références de commande des accessoires	16 - 17
Encombremments - Embases	15 - 17
Électrovannes 22 mm	18
Électrovannes 22 mm, Caractéristiques techniques	19
Connecteurs	19



Important !

Avant toute intervention, assurez-vous que le distributeur et l'embase multiple sont hors pression. Débranchez le tuyau d'air primaire afin d'assurer la coupure totale de l'alimentation pneumatique avant de démonter un distributeur ou d'obturer un bloc de raccordement.



Nota !

Les caractéristiques techniques dans ce catalogue n'ont qu'une valeur indicative.

La qualité de l'air a une influence décisive sur la durée de vie du distributeur, voir ISO 8573.



MISE EN GARDE

LA DÉFAILLANCE, LE MAUVAIS CHOIX OU L'USAGE ABUSIF DES PRODUITS ET/OU SYSTÈMES CI-MENTIONNÉS OU D'ARTICLES CONNEXES PEUVENT PROVOQUER LA MORT, DES LÉSIONS CORPORELLES OU DES DOMMAGES MATÉRIELS.

Ce document et autres informations de Parker Hannifin Corporation, ses filiales et ses distributeurs agréés contiennent des choix de produits et/ou de systèmes qui demandent à être étudiés de plus près par des utilisateurs ayant la compétence technique requise. Il est important que vous analysiez tous les aspects de votre application et étudiez les informations concernant le produit ou le système dans le catalogue actuel. En raison de la diversité des conditions d'utilisation et applications en ce qui concerne ces produits ou systèmes, l'utilisateur est, au travers de ses propres analyses et essais, seul responsable du choix final de produits et de systèmes, ainsi que de la conformité de l'application avec les exigences en matière de performances, de sécurité et de mise en garde. Les produits ci-mentionnés, y compris mais non de manière exhaustive, leurs fonctions, caractéristiques, modèles, disponibilité et prix, sont sujets à modifications par Parker Hannifin Corporation et ses filiales à tout instant et sans préavis.

CONDITIONS DE VENTE

Les articles qui figurent dans ce document sont proposés à la vente par Parker Hannifin Corporation, ses filiales ou ses distributeurs agréés. Tout contrat de vente passé par Parker est soumis aux dispositions énoncées dans les conditions de vente standard Parker (disponibles à la demande).

Viking Lite ...

robustesse, polyvalence, hautes performances et longue durée de vie

Robuste, polyvalente, la gamme de distributeurs Viking Lite allie hautes performances et faible encombrement. Débits élevés, temps d'inversion court et pression minimum de pilotage réduite sont les points forts de cette gamme de distributeurs.

Les distributeurs Viking Lite sont conçus pour une pression maximale de 10 bar, pour une température comprise entre -10 °C et +50 °C.

La gamme Viking Lite

P2LAZ, G1/8 - Cv = 0.6

P2LBZ, G1/4 - Cv = 1.5

P2LCZ, G3/8 - Cv = 2.5

Système de compensation d'usure

Robuste, polyvalente, la gamme de distributeurs Viking Lite allie hautes performances et faible encombrement. Disponibles en G1/8, G1/4 et G3/8, ils permettent des débits élevés et un temps d'inversion court.

La pression minimum de pilotage réduite est un autre point fort de cette gamme de distributeurs.

Les distributeurs Viking Lite sont équipés de joints de tiroir dynamiques bidirectionnels qui supportent jusqu'à 10 bar de pression négative ou positive, pour des températures comprises entre -10 °C et +50 °C. Lorsque la pression est mise, il se produit une extension radiale qui permet de maintenir le contact entre le joint et l'alésage. Ce système permet d'avoir moins de frottement, moins d'usure, une pression de pilotage réduite et une grande vitesse d'inversion. Bien que n'ayant pas besoin de lubrification, les distributeurs peuvent néanmoins être utilisés dans des systèmes lubrifiés.

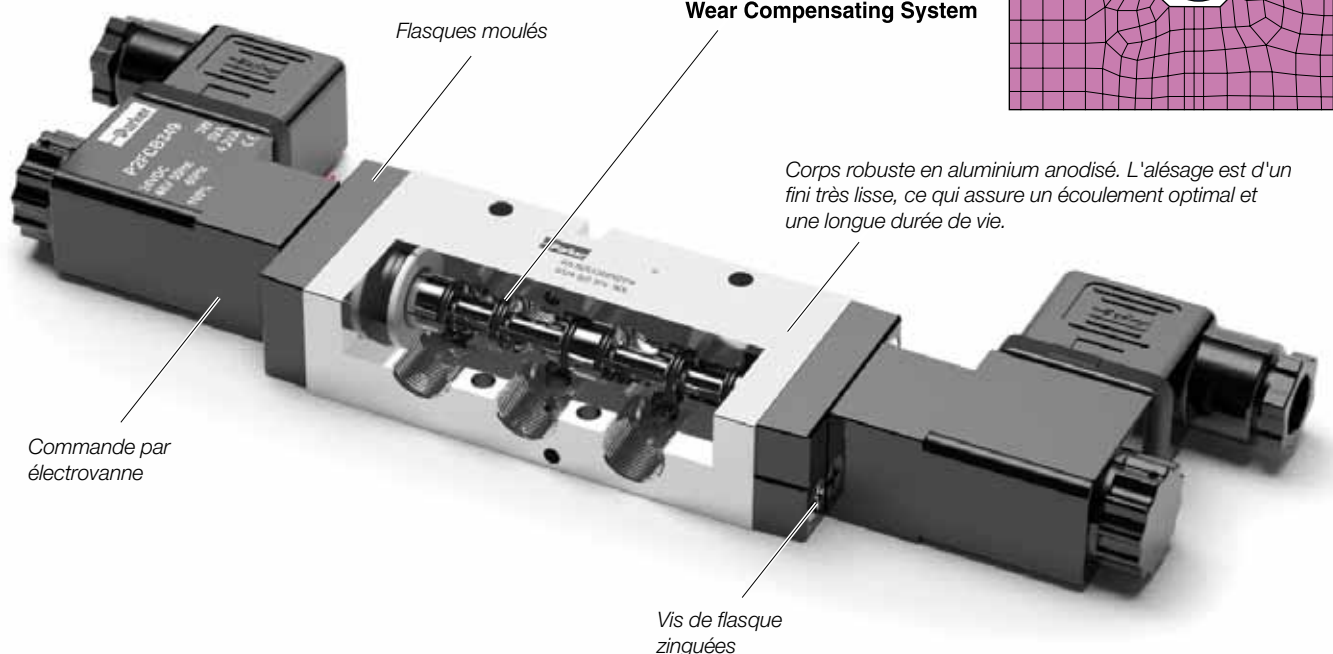

Viking Lite ...

résistance à la corrosion,
haute fiabilité et souplesse d'installation



Résistance à la corrosion

Les distributeurs Viking Lite sont réalisés en aluminium anodisé, ce qui leur assure une bonne résistance à la corrosion. L'extérieur lisse, sans poches susceptibles de retenir des impuretés, en fait des distributeurs appropriés pour la plupart des milieux.

Haute fiabilité

Les distributeurs Viking Lite sont conformes aux dispositions en matière de fiabilité des composants des directives européennes EN292-2 et EN983 relatives aux machines. Les distributeurs sont conçus pour fonctionner avec ou sans lubrification.

Montage sur embase

Une embase, avec des communs pour les orifices 1, 3 et 5, permet une installation simple et rapide ainsi qu'un entretien aisé. Les embases sont proposées en plusieurs tailles et peuvent comporter de 2 à 14 distributeurs.

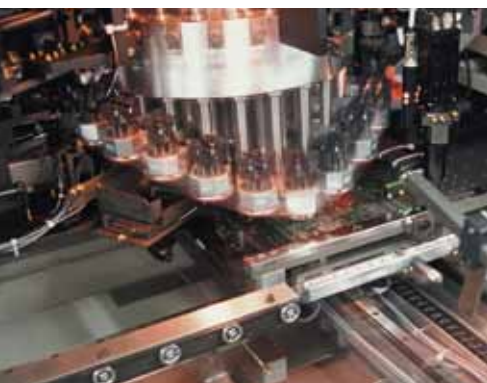

Barrette pour commun de pression

Une barrette pour commun de pression permet installation simple et rapide ainsi qu'un entretien aisé. Lorsque des barrettes de pression sont utilisées, des silencieux réducteurs peuvent être adaptés sur les orifices d'échappement de chaque distributeur afin de régler individuellement le vérin ou la vitesse du moteur pneumatique. Les barrettes sont proposées en plusieurs tailles et peuvent accueillir de 2 à 10 distributeurs.

Encombrement réduit, installation flexible

Petites dimensions, raccords intégrés et trous de montage intégrés caractérisent la série Viking Lite. Les distributeurs Viking Lite peuvent être utilisés seuls ou installés sur des embases multiples offrant une alimentation commune et un collecteur d'échappement.

Les applications extrêmes

Pour les applications extrêmes, de -40 degrés et jusqu'à 16 bar de pression utilisent

VikingXtreme distributeurs :

Voir le catalogue PDE2569TCFR

Fluide, qualité d'air

Fluides : Air comprimé filtré et sec en conformité avec ISO 8573-1 classe 3.4.3.

Qualité d'air recommandée pour les distributeurs

Pour une longévité et une fiabilité maximales du produit, utilisez de l'air répondant à la norme ISO 8573-1 classe 3.4.3. Cela signifie un filtre de 5 µm (filtre standard), un point de rosée de +3 °C en fonctionnement en intérieur (pour le fonctionnement en extérieur, choisir un point de rosée inférieur) et une concentration d'huile de 1,0 mg/m³, ce que l'on obtient avec un compresseur standard pourvu d'un filtre standard.

Classes de qualité ISO 8573-1

Classe de qualité	Pollution		Eau Point de rosée maximal sous pression (°C)	Huile Concentration maxi. (mg/m ³)
	Taille des particules (µm)	Concentration maxi. (mg/m ³)		
1	0,1	0,1	-70	0,01
2	1	1	-40	0,1
3	5	5	-20	1,0
4	15	8	+3	5,0
5	40	10	+7	25
6	-	-	+10	-

Vitesses de vérin typiques pouvant être obtenues avec des distributeurs Viking et différents diamètres.

Le tableau ci-dessous donne les distributeurs, diamètres, etc. qui conviennent pour chaque modèle de vérin. Si la longueur de la conduite dépasse 2 m, choisissez le diamètre du modèle qui suit immédiatement celui que donne le tableau.

Les données suivantes s'appliquent :

Pression d'alimentation : 7,0 bar mini.

Tarage du régulateur de pression : 6,0 bar

Longueur de conduite entre l'unité de traitement d'air et le distributeur : 1 m maxi.

Longueur de conduite entre le distributeur et le vérin : 2 m maxi.

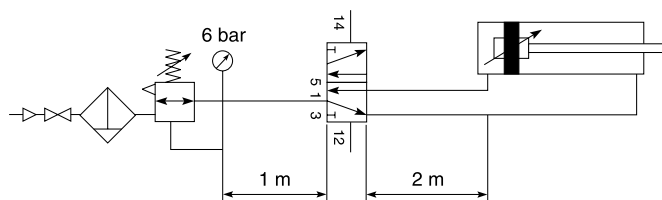

Diamètre du vérin	<20	20-32	40-50	63	80	100	125
Orifice du vérin	M5	G1/8	G1/4	G3/8	G3/8	G1/2	G1/2
Diam. ext./ int. de conduite	4/2,7	6/4	8/6	10/8	10/8	12/9	14/11
			6/4	8/6	12/9	14/11	
P2LAZ	G1/8	G1/8	G1/8	G1/8	G1/8		
P2LBZ	G1/4	G1/4	G1/4	G1/4	G1/4	G1/4	
P2LCZ			G3/8	G3/8	G3/8	G3/8	G3/8

 Vitesse de vérin < 0,5 m/s	 Vitesse de vérin < 1 m/s
 Surdimensionné	 Vitesse de vérin > 1 m/s

Matériaux

P2LAZ

Distributeur

Corps	Aluminium anodisé
Flasques	Aluminium anodisé
Tiroir	Aluminium
Piston	Acétal / Aluminium anodisé
Joints de flasque	Caoutchouc nitrile
Vis de flasque	Acier zingué
Ressorts	Acier inoxydable
Vis de montage pour tête magnétique	Acier inoxydable
Joints de tiroir	Nitrile

Accessoires

Embase	Aluminium anodisé
Barrette pour commun de pression	Aluminium anodisé

P2LBZ

Distributeur

Joints de flasque	Caoutchouc nitrile
Vis de flasque	Acier zingué
Joints de tiroir	Nitrile

Accessoires

Embase	Aluminium anodisé
Barrette pour commun de pression	Aluminium anodisé

P2LCZ

Distributeur

Corps	Aluminium anodisé
Flasques	Aluminium anodisé
Tiroir	Aluminium
Piston	Acétal / Aluminium anodisé
Joints de flasque	Caoutchouc nitrile
Vis de flasque	Acier zingué
Ressorts	Acier zingué
	Acier inoxydable
Vis de montage pour tête magnétique	Acier inoxydable
Joints de tiroir	Nitrile

Diagrammes de débit

Débit nominal selon ISO6358

Les pressions indiquées sont des pressions effectives

Les courbes des diagrammes sont données à titre indicatif

Caractéristiques techniques P2LAZ

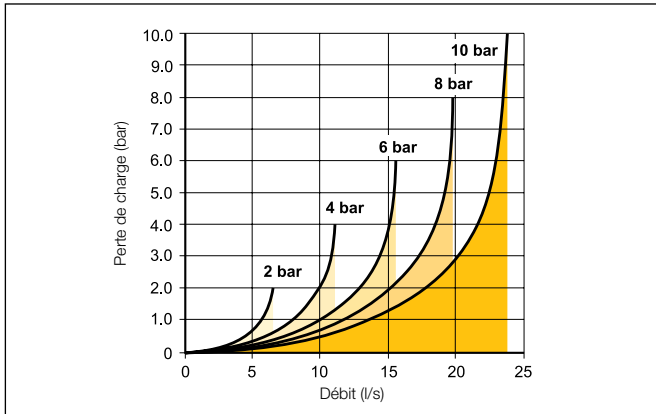

Taille orifice	G1/8
Pression de service maximale	10 bar
Température de service	-10 °C et + 50 °C
Débit (selon ISO 6358)	c = 2,2 NI/s x bar b = 0,3 Qn = 10,1 l/s Qmax = 15,6 l/s Cv = 0,6

Caractéristiques techniques P2LBZ

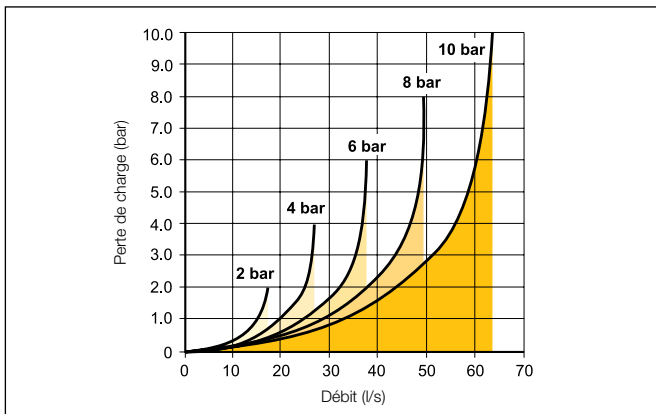

Taille orifice	G1/4
Pression de service maximale	10 bar
Température de service	-10 °C et + 50 °C
Débit (selon ISO 6358)	c = 5,4 NI/s x bar b = 0,3 Qn = 24,6 l/s Qmax = 37,8 l/s Cv = 1,5

Caractéristiques techniques P2LCZ

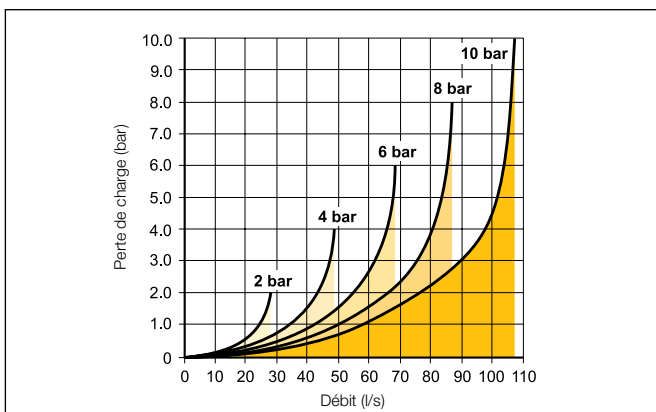

Taille orifice	G3/8
Pression de service maximale	10 bar
Température de service	-10 °C et + 50 °C
Débit (selon ISO 6358)	c = 9,7 NI/s x bar b = 0,3 Qn = 41,5 l/s Qmax = 68,3 l/s Cv = 2,5

Distributeurs commande(s) électrique(s)

Alimentation interne électrodistributeurs(s) par l'orifice 1.

Distributeurs 3/2, alim. interne, temp. standard

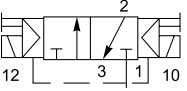
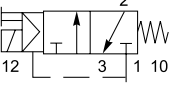
Symbole	Taille	Commande	Rappel	Pression de service mini. (bar)	Temps d'inversion (ms) à 6 bar et 20°C cmde/rappel	Poids Kg	Réf. de commande Sans bobine(s)	Réf. de commande 24 V CC
	G1/8	Signal électrique	Signal électrique	1,5	10/10	0,18	P2LAZ311EENDCN	P2LAZ311EENDCB49
	G1/4			1,5	12/12	0,18	P2LBZ312EENDCN	P2LBZ312EENDCB49
	G3/8			1,5	17/17	0,36	P2LCZ313EENDCN	P2LCZ313EENDCB49
	G1/8	Signal électrique	Ressort	3,0	15/35	0,16	P2LAZ311ESNDCN	P2LAZ311ESNDCB49
	G1/4			3,0	18/45	0,16	P2LBZ312ESNDCN	P2LBZ312ESNDCB49
	G3/8			3,0	27/75	0,35	P2LCZ313ESNDCN	P2LCZ313ESNDCB49

Distributeurs 5/2, alim. interne, temp. standard

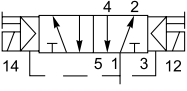
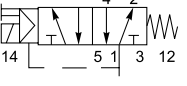
Symbole	Taille	Commande	Rappel	Pression de service mini. (bar)	Temps d'inversion (ms) à 6 bar et 20°C cmde/rappel	Poids Kg	Réf. de commande Sans bobine(s)	Réf. de commande 24 V CC
	G1/8	Signal électrique	Signal électrique	1,5	10/10	0,19	P2LAZ511EENDCN	P2LAZ511EENDCB49
	G1/4			1,5	12/12	0,21	P2LBZ512EENDCN	P2LBZ512EENDCB49
	G3/8			1,5	17/17	0,44	P2LCZ513EENDCN	P2LCZ513EENDCB49
	G1/8	Signal électrique	Ressort	3,0	15/35	0,17	P2LAZ511ESNDCN	P2LAZ511ESNDCB49
	G1/4			3,0	18/45	0,20	P2LBZ512ESNDCN	P2LBZ512ESNDCB49
	G3/8			3,0	27/75	0,43	P2LCZ513ESNDCN	P2LCZ513ESNDCB49

Distributeurs 5/3, alim. interne, temp. standard

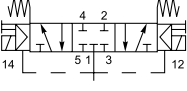
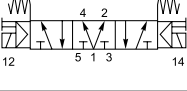
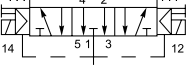
Symbole	Taille	Commande	Rappel	Pression de service mini. (bar)	Temps d'inversion (ms) à 6 bar et 20°C cmde/rappel	Poids Kg	Réf. de commande Sans bobine(s)	Réf. de commande 24 V CC
	G1/8	Électrique/Électrique	Rappel au centre	3,0	18/40	0,26	P2LAZ611EENDCN	P2LAZ611EENDCB49
	G1/4		Centre fermé	3,0	22/55	0,28	P2LBZ612EENDCN	P2LBZ612EENDCB49
	G3/8		3,0	30/90	0,60	P2LCZ613EENDCN	P2LCZ613EENDCB49	
	G1/8	Électrique/Électrique	Rappel au centre	3,0	18/40	0,26	P2LAZ711EENDCN	P2LAZ711EENDCB49
	G1/4		Centre pression	3,0	22/45	0,28	P2LBZ712EENDCN	P2LBZ712EENDCB49
	G3/8		3,0	30/90	0,60	P2LCZ713EENDCN	P2LCZ713EENDCB49	
	G1/8	Électrique/Électrique	Rappel au centre	3,0	18/40	0,26	P2LAZ811EENDCN	P2LAZ811EENDCB49
	G1/4		Centre ouvert	3,0	22/45	0,28	P2LBZ812EENDCN	P2LBZ812EENDCB49
	G3/8		3,0	30/90	0,60	P2LCZ813EENDCN	P2LCZ813EENDCB49	

Encombremments (mm)

P2LAZ 3/2
 Electrique / Electrique

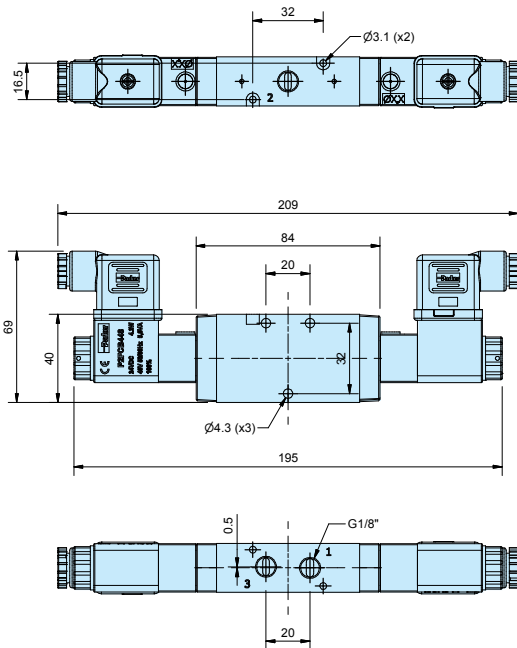

P2LAZ 3/2
 Electrique / Ressort

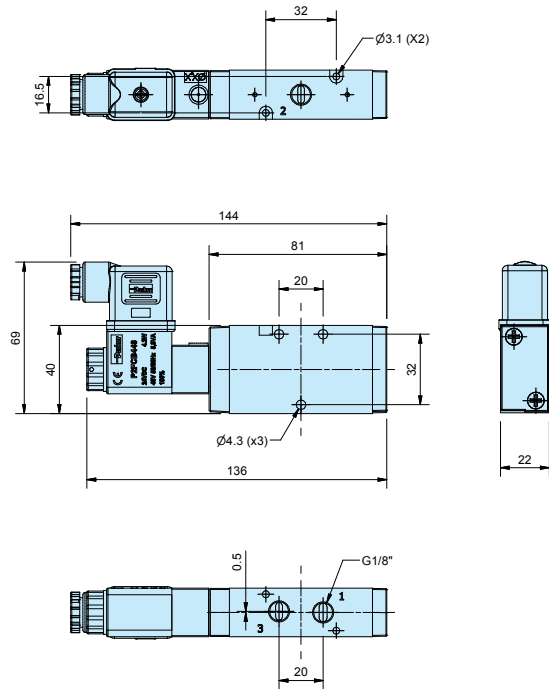

P2LAZ 5/2
 Electrique / Electrique

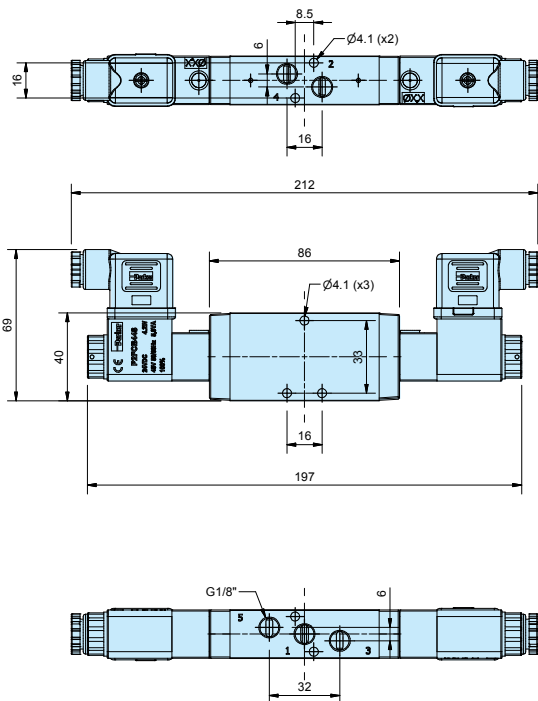

P2LAZ 5/2
 Electrique / Ressort

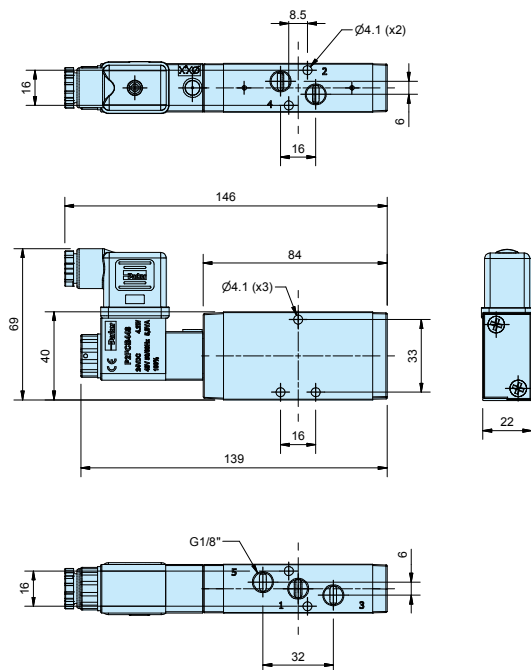

Electrovannes
 Electrovannes et connecteurs sont a commander separament. Une electrovanne (NO) est necessaire pour chaque E contenu dans la reference du distributeur.

Encombremments (mm)

P2LAZ 5/3

Electrique / Electrique

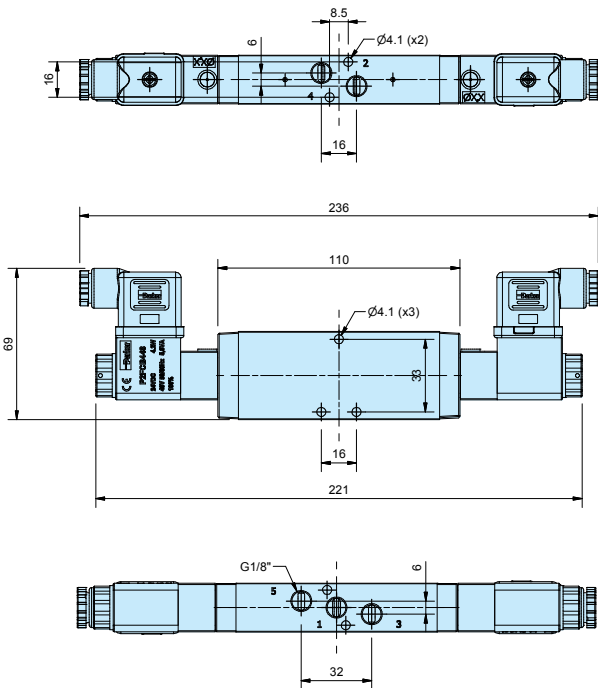

P2LBZ 3/2

Electrique / Electrique

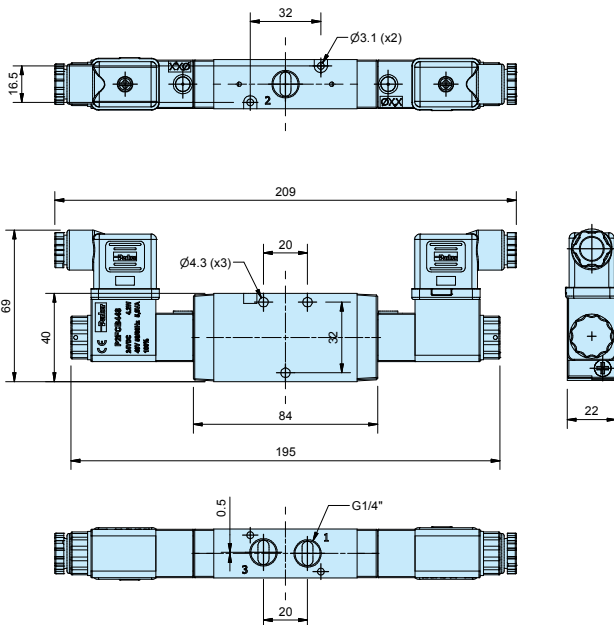

P2LBZ 3/2

Electrique / Ressort

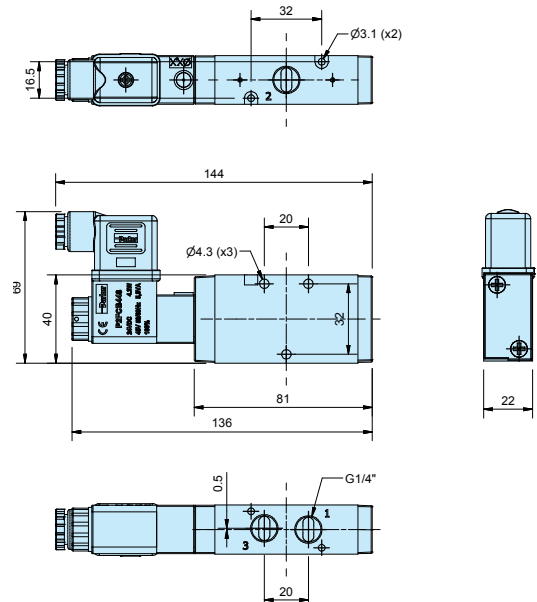

Electrovannes

Electrovannes et connecteurs sont a commander separement. Une electrovanne (NO) est necessaire pour chaque E contenu dans la reference du distributeur.

Encombremments (mm)

P2LBZ 5/2
 Electrique / Electrique

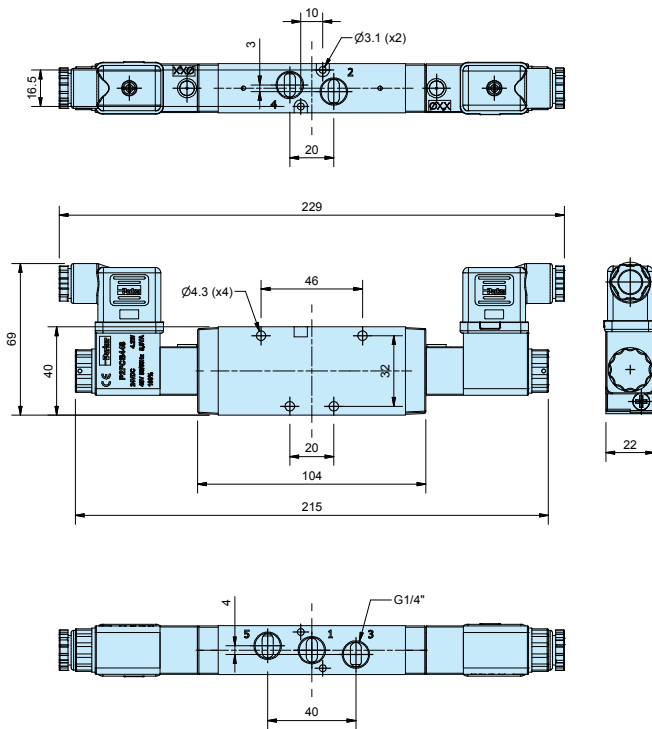

P2LBZ 5/2
 Electrique / Ressort

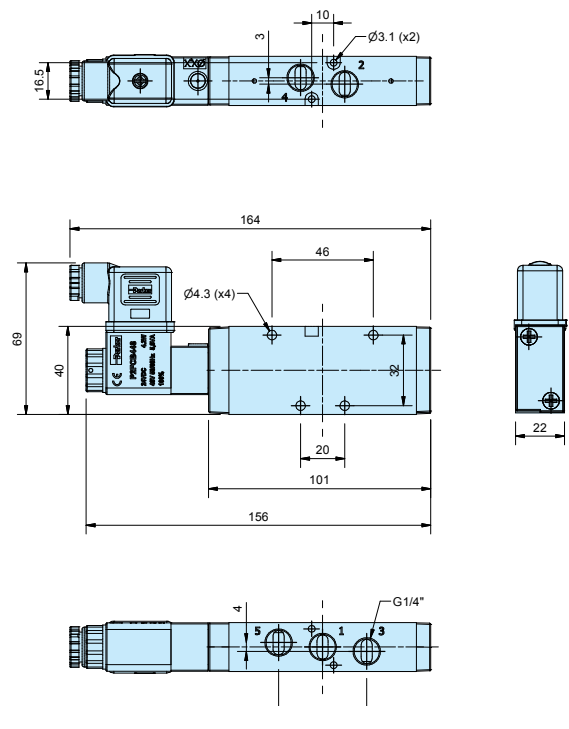

P2LBZ 5/3
 Electrique / Electrique

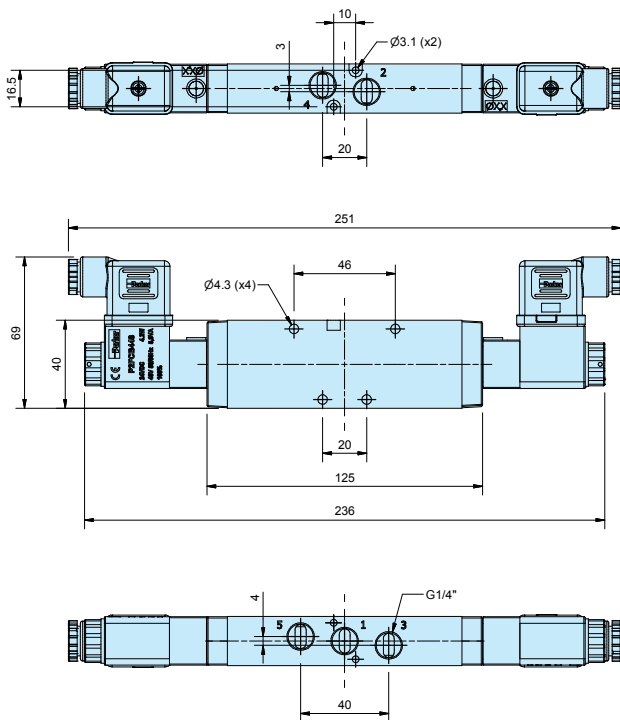

Electrovannes

Electrovannes et connecteurs sont a commander separément. Une electrovanne (NO) est necessaire pour chaque E contenu dans la reference du distributeur.

Encombremments (mm)

P2LCZ 3/2
Electrique / Electrique

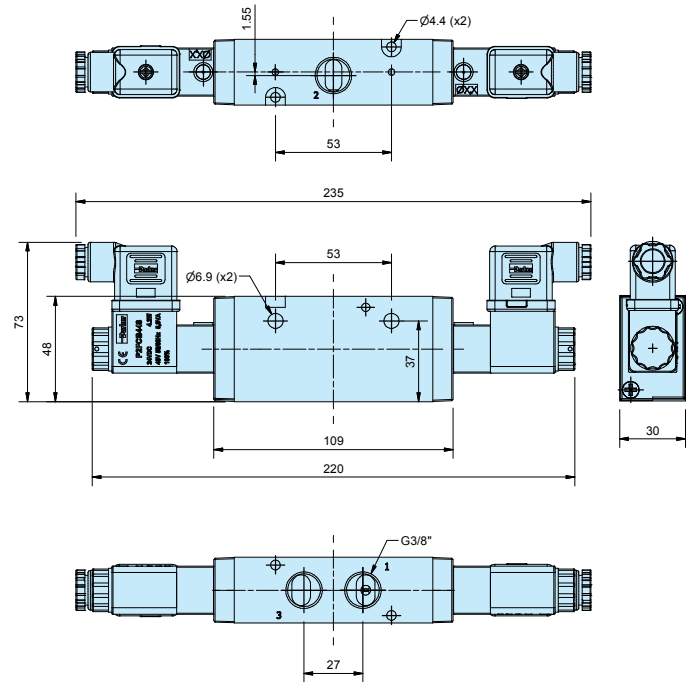

P2LCZ 3/2
Electrique / Ressort

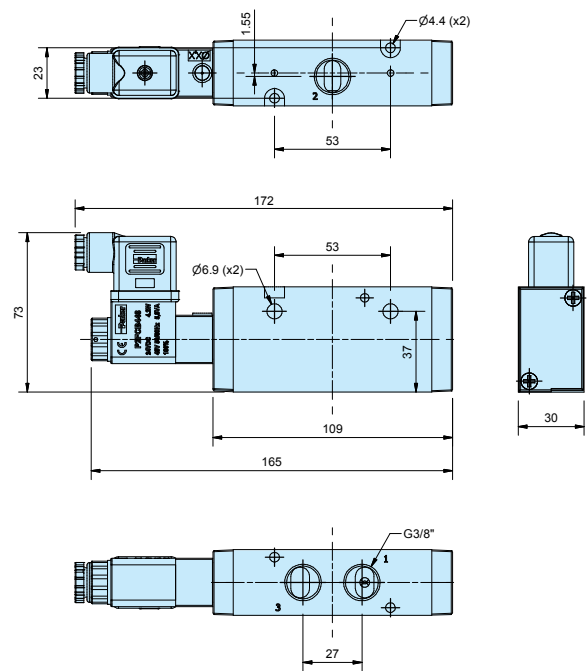

P2LCZ 5/2
Electrique / Electrique

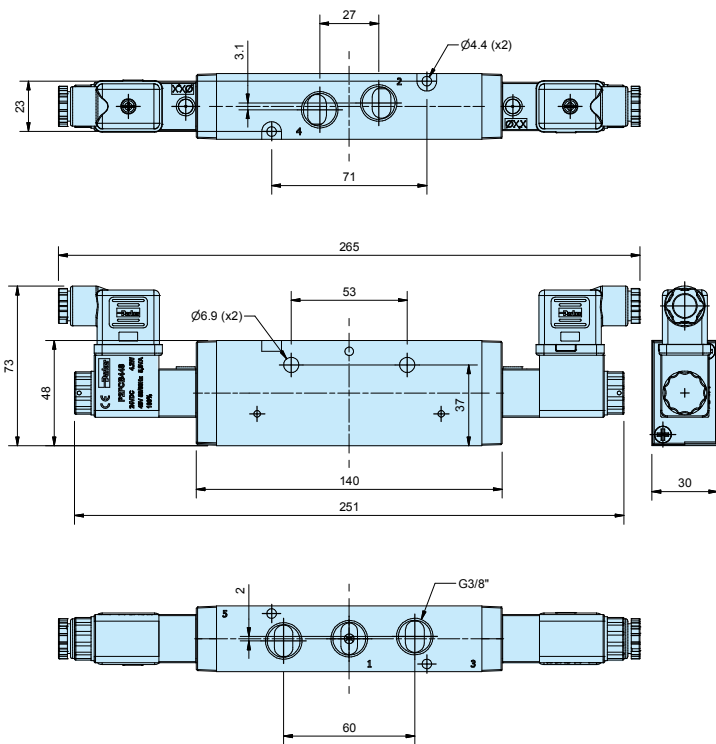

P2LCZ 5/2
Electrique / Ressort

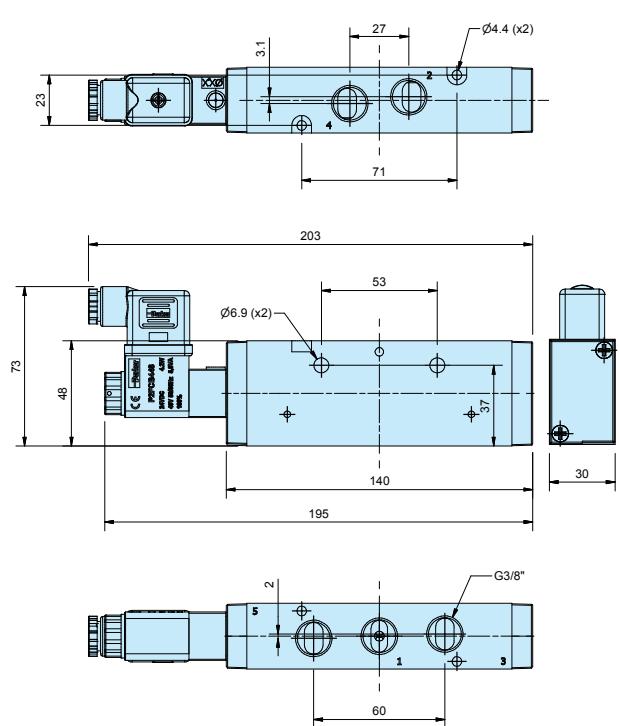

Electrovannes

Electrovannes et connecteurs sont a commander separement. Une electrovanne (NO) est necessaire pour chaque E contenu dans la reference du distributeur.

Encombremments (mm)

P2LCZ 5/3

Electrique / Electrique

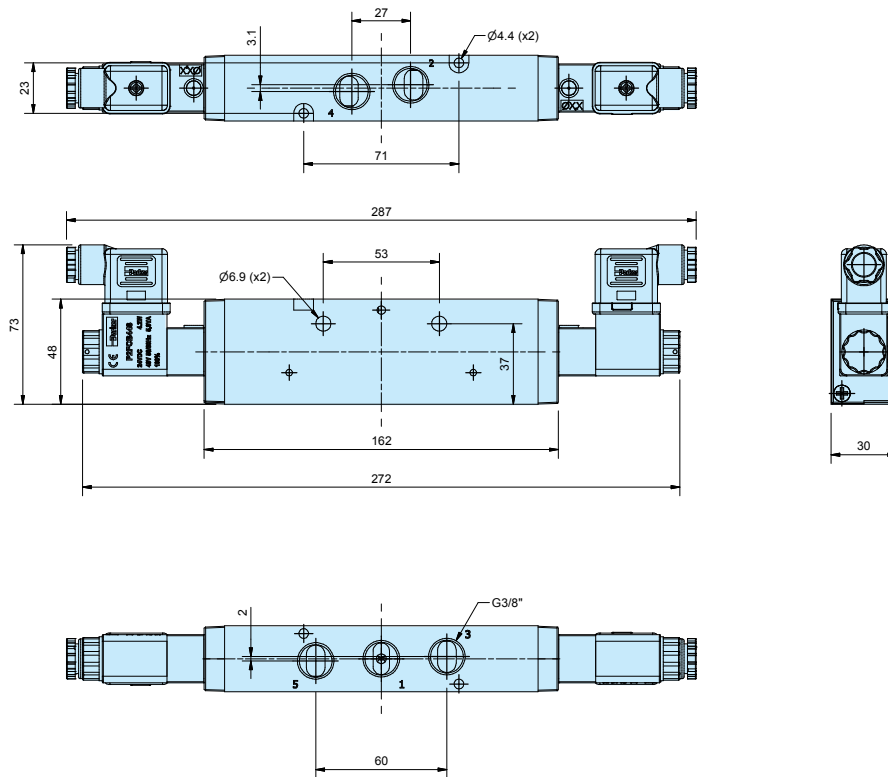

Electrovannes

Electrovannes et connecteurs sont a commander separement. Une electrovanne (NO) est necessaire pour chaque E contenu dans la reference du distributeur.

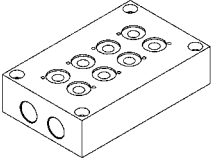
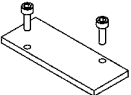
Accessories	Distributeurs P2LA / P2LB - 3/2	Masse kg	Références	
	Embase multiple, P2LB fixations et joint torique inclus. G3/8 * Pour 2 distributeurs Pour 4 distributeurs Pour 6 distributeurs Pour 8 distributeurs Pour 10 distributeurs	0,38 0,64 0,89 1,15 1,40	91213202SXZ 91213204SXZ 91213206SXZ 91213208SXZ 91213210SXZ	
		Plaque de fermeture pour embase multiple	0,10	912132BPSXZ

* : tous les distributeurs ne peuvent fonctionner tous ensemble à leur débit maximal

Encombremments (mm)



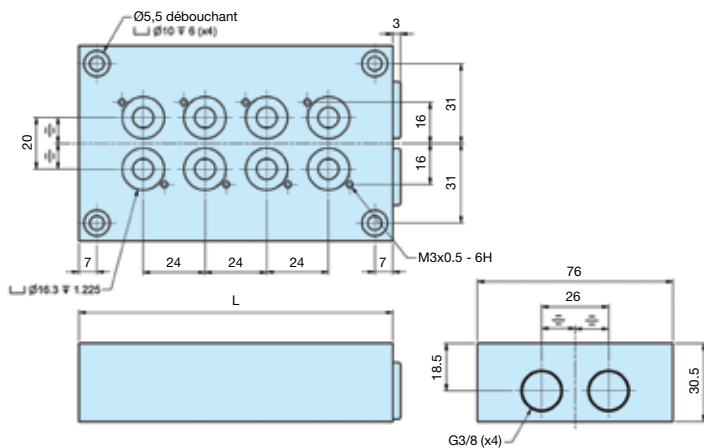



Embase multiple, P2LA & P2LB fonction 3/2

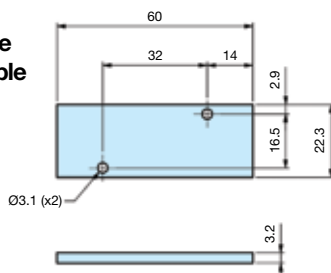

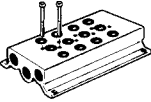
Nombre de distr.	L mm
2	74
4	122
6	170
8	218
10	266

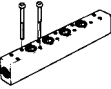
Plaque de fermeture pour embase multiple



Accessoires	Distributeurs P2LA - 5/2 et 5/3	Masse kg	Références
	Embase multiple, P2LA joints et vis de montage compris. G3/8 * Pour 4 distributeurs Pour 6 distributeurs Pour 8 distributeurs Pour 10 distributeurs Pour 12 distributeurs Pour 14 distributeurs	0,48 0,63 0,80 0,98 1,10 1,23	9121658075 9121658076 9121658077 9121658078 9121658079 9121658099
	Plaque de fermeture, P2LA pour embase multiple	0,05	9121658063
	Barrette pour commun de pression, P2LA joints toriques et vis de montage compris. G1/4 * Pour 2 distributeurs Pour 4 distributeurs Pour 6 distributeurs Pour 8 distributeurs	0,13 0,20 0,26 0,33	9121658070 9121658071 9121658072 9121658073
	Plaque de fermeture, P2LA pour barrette	0,05	9121658074
	Vis d'assemblage, P2LA en acier inoxydable, pour distributeur	0,02	9121658043
	Vis d'assemblage, P2LA en acier inoxydable, pour plaque de fermeture	0,01	9121658044
	Lot de joints toriques, P2LA Joints toriques entre le distributeur et l'embase ou la barrette pour commun de pression	0,01	9121658046

* : tous les distributeurs ne peuvent fonctionner tous ensemble à leur débit maximal

Encombrements (mm)

Embase multiple, P2LA

Nombre de distr.	L mm
4	126
6	174
8	222
10	270
12	318
14	366

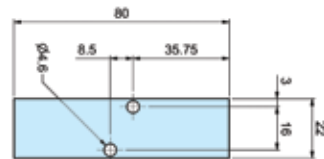
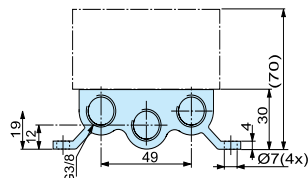
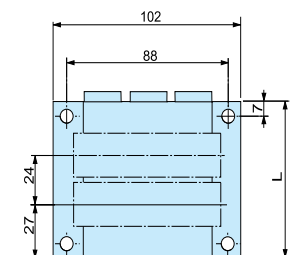

Barrette pour commun de pression, P2LA

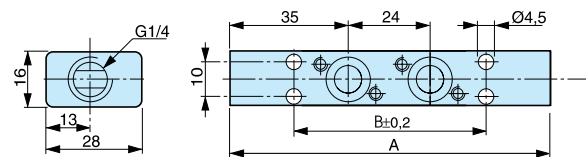

Plaque de fermeture pour barrette, P2LA

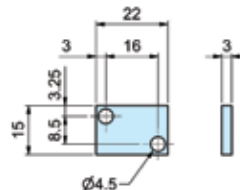

Nombre de distr.	A mm	B mm
2	94	56
4	142	104
6	190	152
8	238	200

Plaque de fermeture pour embase, P2LA

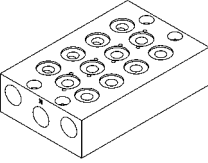
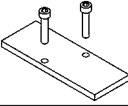
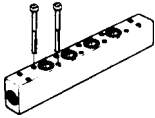
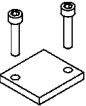
Accessoires	Distributeurs P2LB - 5/2 et 5/3	Masse kg	Références
	Embase multiple, P2LB fixations et joint torique inclus. G3/8 * Pour 2 distributeurs Pour 4 distributeurs Pour 6 distributeurs Pour 8 distributeurs Pour 10 distributeurs	0,69 1,13 1,56 2,00 2,45	9121594805X 9121594806X 9121594807X 9121594808X 9121594812X
	Plaque de fermeture, P2LB pour embase multiple	0,10	9121594809X
	Barrette pour commun de pression, P2LB joints toriques et vis de montage compris. G3/8 * Pour 2 distributeurs Pour 4 distributeurs Pour 6 distributeurs Pour 6 distributeurs Pour 10 distributeurs	0,38 0,53 0,68 0,83 0,99	9127113301X 9127113302X 9127113303X 9127113304X 9127113305X
	Plaque de fermeture P2LB pour barrette. G1/4	0,02	9127113306X

* : tous les distributeurs ne peuvent fonctionner tous ensemble à leur débit maximal

Encombres (mm)

Embase multiple, P2LB

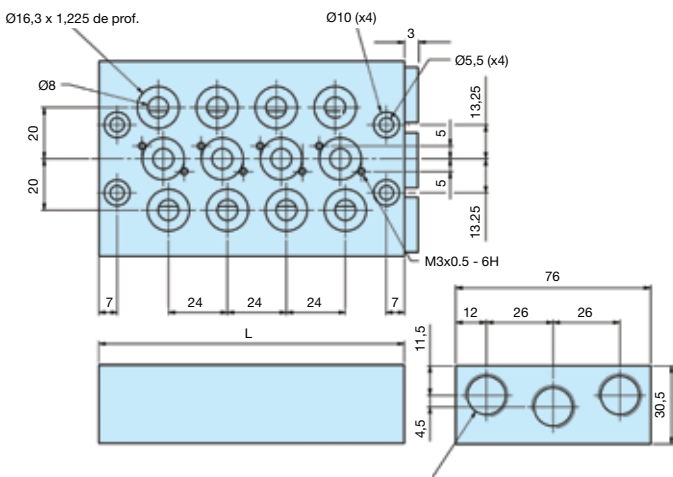

Nombre de distr.	L mm
2	74
4	122
6	170
8	218
10	266

Plaque de fermeture pour embase, P2LB

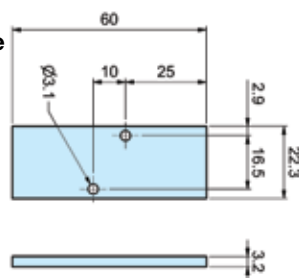

Barrette pour commun de pression, P2LB

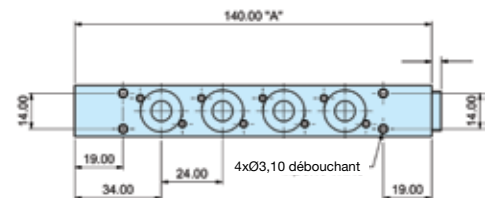

Barrette pour commun de pression, P2LB

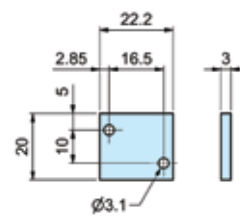

Nombre de distr.	A mm
2	92
4	140
6	188
8	236
10	284

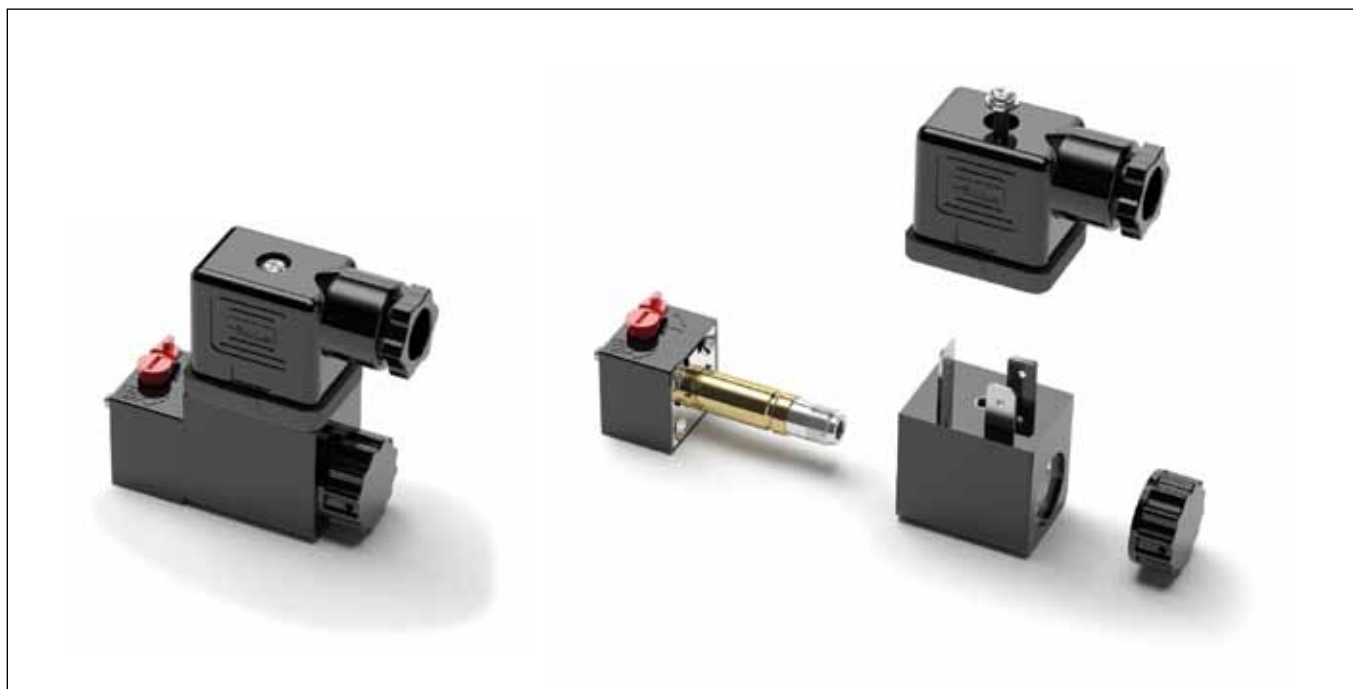

Electrovannes 22 mm

Les électrovannes sont conçues pour piloter des distributeurs pneumatiques avec de l'air comprimé ou autres gaz inertes.

Le sous ensemble opérateur existe pour une pression de service maximale de 10 bar avec un orifice de sortie de 1,2 mm et un orifice d'échappement de 1,45 mm.

Résistantes à la corrosion

Le corps du sous ensemble opérateur est en thermoplastique PA 6 et le tube en laiton/acier inoxydable. Le plongeur/noyau est en acier inoxydable et les sièges sont en FKM.

Échappement

Les électrovannes laissent échapper par le sommet du tube, lequel est taraudé M5. En version standard, l'écrou du noyau est un écrou diffuseur qui permet l'échappement à l'air libre. Ce type d'écrou minimise l'infiltration de saletés dans le distributeur par cet orifice. Il est également possible de spécifier un écrou en plastique moleté (voir les références) si l'air d'échappement doit être capturé et évacué par l'orifice taraudé M5.

Bobines 22 mm

Les bobines sont formées avec du fil de cuivre émaillé présentant un indice de température de 180 °C et une isolation de classe F (155 °C). Elles sont enrobées dans de la résine thermoplastique.

Equipées d'un connecteur approprié et d'un joint correct, elles offrent un indice de protection IP65.

Commande manuelle

La version standard est la commande manuelle monostable (rappel à ressort) en plastique.

Electrovannes 22 mm : références et pièces de rechange

Bobines 22 mm

Tension	Masse (Kg)	Réf. de commande Forme B
12 V 60 Hz	0,093	P2FCB340
24 V 50/60 Hz	0,093	P2FCB342
12 V DC	0,093	P2FCB345
24 V DC	0,093	P2FCB349
48 V DC	0,093	P2FCB351
110 V/50 Hz, 120 V/60 Hz	0,093	P2FCB353
230 V/50 Hz, 230 V/60 Hz	0,093	P2FCB357
100 V 50/60 Hz	0,093	P2FCB350
200 V 50/60 Hz	0,093	P2FCB355

Écrous de rechange

Les distributeurs demandant un échappement captif doivent être équipés d'un écrou moleté en plastique.

Réf. de commande

AGE009

Les distributeurs à échappement à l'air libre sont équipés d'un écrou diffuseur en plastique.

Réf. de commande

AGE010

Connecteurs selon EN175301-803

	Description	Réf. de commande 22 mm Industrial Form B
Vis standard	IP65 standard sans câble volant	3EV10V10
	Avec DEL et protection 24 V CA/CC	3EV10V20-24
	Avec DEL et protection 110 V CA	3EV10V20-110
	Avec DEL et protection 230 V CA	3EV10V20-230
Câblé	24 V CA/CC, Câble 5 m DEL et protection IP65	3EV10V20-24L5
	110V CA/CC, Câble 5 m DEL et protection IP65	3EV10V20-110L5
	230 V CA, Câble 5 m DEL et protection IP65	3EV10V20-230L5

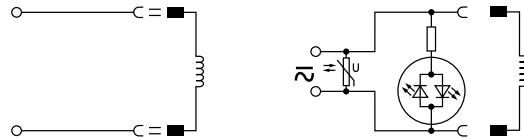

3EV10V10

3EV10V20-24 3EV10V20-24L5

3EV10V20-110 3EV10V20-110L5

3EV10V20-230 3EV10V20-230L5

Encombremments (mm)

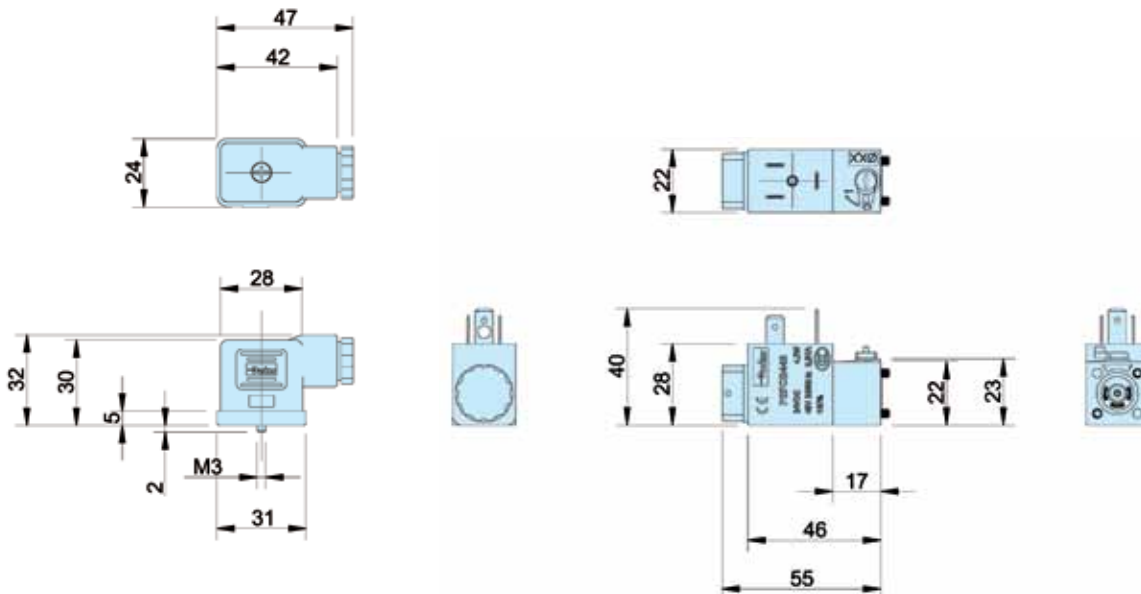

Parker dans le monde

Europe, Moyen Orient, Afrique

AE – Émirats Arabes Unis, Dubai
Tél: +971 4 8127100
parker.me@parker.com

AT – Autriche, Wiener Neustadt
Tél: +43 (0)2622 23501-0
parker.austria@parker.com

AT – Europe de l'Est, Wiener Neustadt
Tél: +43 (0)2622 23501 900
parker.easteurope@parker.com

AZ – Azerbaïdjan, Baku
Tél: +994 50 2233 458
parker.azerbaijan@parker.com

BE/LU – Belgique, Nivelles
Tél: +32 (0)67 280 900
parker.belgium@parker.com

BY – Biélorussie, Minsk
Tél: +375 17 209 9399
parker.belarus@parker.com

CH – Suisse, Etoy
Tél: +41 (0)21 821 87 00
parker.switzerland@parker.com

CZ – République Tchèque, Klecany
Tél: +420 284 083 111
parker.czechrepublic@parker.com

DE – Allemagne, Kaarst
Tél: +49 (0)2131 4016 0
parker.germany@parker.com

DK – Danemark, Ballerup
Tél: +45 43 56 04 00
parker.denmark@parker.com

ES – Espagne, Madrid
Tél: +34 902 330 001
parker.spain@parker.com

FI – Finlande, Vantaa
Tél: +358 (0)20 753 2500
parker.finland@parker.com

FR – France, Contamine s/Arve
Tél: +33 (0)4 50 25 80 25
parker.france@parker.com

GR – Grèce, Athènes
Tél: +30 210 933 6450
parker.greece@parker.com

HU – Hongrie, Budapest
Tél: +36 1 220 4155
parker.hungary@parker.com

IE – Irlande, Dublin
Tél: +353 (0)1 466 6370
parker.ireland@parker.com

IT – Italie, Corsico (MI)
Tél: +39 02 45 19 21
parker.italy@parker.com

KZ – Kazakhstan, Almaty
Tél: +7 7272 505 800
parker.easteurope@parker.com

NL – Pays-Bas, Oldenzaal
Tél: +31 (0)541 585 000
parker.nl@parker.com

NO – Norvège, Asker
Tél: +47 66 75 34 00
parker.norway@parker.com

PL – Pologne, Warszawa
Tél: +48 (0)22 573 24 00
parker.poland@parker.com

PT – Portugal, Leca da Palmeira
Tel: +351 22 999 7360
parker.portugal@parker.com

RO – Roumanie, Bucarest
Tél: +40 21 252 1382
parker.romania@parker.com

RU – Russie, Moscou
Tél: +7 495 645-2156
parker.russia@parker.com

SE – Suède, Spånga
Tél: +46 (0)8 59 79 50 00
parker.sweden@parker.com

SK – Slovaquie, Banská Bystrica
Tél: +421 484 162 252
parker.slovakia@parker.com

SL – Slovénie, Novo Mesto
Tél: +386 7 337 6650
parker.slovenia@parker.com

TR – Turquie, Istanbul
Tél: +90 216 4997081
parker.turkey@parker.com

UA – Ukraine, Kiev
Tél: +380 44 494 2731
parker.ukraine@parker.com

UK – Royaume-Uni, Warwick
Tél: +44 (0)1926 317 878
parker.uk@parker.com

ZA – Afrique du Sud, Kempton Park
Tél: +27 (0)11 961 0700
parker.southafrica@parker.com

Amérique du Nord

CA – Canada, Milton, Ontario
Tél: +1 905 693 3000

US – USA, Cleveland
Tél: +1 216 896 3000

Asie Pacifique

AU – Australie, Castle Hill
Tél: +61 (0)2-9634 7777

CN – Chine, Shanghai
Tél: +86 21 2899 5000

HK – Hong Kong
Tél: +852 2428 8008

IN – Inde, Mumbai
Tél: +91 22 6513 7081-85

JP – Japon, Tokyo
Tél: +81 (0)3 6408 3901

KR – Corée, Seoul
Tél: +82 2 559 0400

MY – Malaisie, Shah Alam
Tél: +60 3 7849 0800

NZ – Nouvelle-Zélande, Mt Wellington
Tél: +64 9 574 1744

SG – Singapour
Tél: +65 6887 6300

TH – Thaïlande, Bangkok
Tel: +662 186 7000-99

TW – Taiwan, Taipei
Tél: +886 2 2298 8987

Amérique du Sud

AR – Argentine, Buenos Aires
Tél: +54 3327 44 4129

BR – Brésil, Sao Jose dos Campos
Tel: +55 800 727 5374

CL – Chili, Santiago
Tél: +56 2 623 1216

MX – Mexico, Apodaca
Tél: +52 81 8156 6000

Centre européen d'information produits
Numéro vert : 00 800 27 27 5374

(depuis AT, BE, CH, CZ, DE, DK, EE, ES, FI, FR, IE, IL, IS, IT, LU, MT, NL, NO, PL, PT, RU, SE, SK, UK, ZA)



Parker Hannifin France SAS

142, rue de la Forêt
74130 Contamine-sur-Arve
Tél: +33 (0)4 50 25 80 25
Fax: +33 (0)4 50 25 24 25
parker.france@parker.com
www.parker.com