

### ALEX RDX

























CODE	COULEUR	KLEUR	FARBE	AC	DC	LED	T° (K)	LED Lumen
DO53305	NOIR MAT	MAT ZWART	SCHWARZ MATT	AC 230V	DC 260mA 18V	6W	2700-3000-4000-6500K	700 Lm (4000K)
DO53321	NICKEL SATINE	NIKKEL SATIJN	NICKEL SATINIERT	AC 230V	DC 260mA 18V	6W	2700-3000-4000-6500K	700 Lm (4000K)
DO53330	BLANC MAT	MAT WIT	WEISS MATT	AC 230V	DC 260mA 18V	6W	2700-3000-4000-6500K	700 Lm (4000K)

F Ce produit contient 1 source(s) lumineuse(s) d'efficacité énergétique E.

D Dieses Produkt enthält 1 Lichtquelle(n) mit E energieeffizient.

N Dit product bevat 1 lichtbron(nen) energiezuinig E.

E This product contains 1 light source(s) of energy efficiency E.

F	N	D	E
 Montage au plafond en encastré uniquement.	Inbouw Plafondmontage alleen.	Nur für Deckeneinbaumontage.	Recessed ceiling mounting only.
 Usage intérieur uniquement.	Alleen voor binnengebruik.	Nur für den Innengebrauch.	Indoor use only.
 Etanchéité aux poussières. Protection contre les jets d'eau.	Stofdicht. Bescherming tegen waterstralen.	Staubdicht. Schutz gegen Wasserstrahlen.	Protected against the ingress of dust. Protected against jets of water.
 Résistance : 2 Joules.	Weerstand : 2 Joules.	Widerstand : 2 Joules.	Resistance : 2 Joules.
 Produit alimenté sous une très basse tension de sécurité (T.B.T.S) qui n'excède pas 50V (valeur efficace en courant alternatif).	Product aangedreven door een laag voltage (SELV) die niet groter is dan 50V (AC RMS).	Produkt geliefert mit einer niedrigen Spannung (SELV) die 50 V nicht überschreitet (RMS AC).	Product can be connected to low-voltage systems. A safety extra low voltage luminaire in which voltages higher than those of SELV are not generated.
 Diamètre de perçement pour insérer le luminaire. (68mm)	Gatdiameter voor de armatuur in te voegen. (68mm)	Durchmesser der Bohrung für die Leuchte. (68mm)	Hole cut to insert luminaire (68mm)
 Hauteur de faux-plafond minimum pour y inclure le luminaire. (40mm)	Minimale hoogte van het verlaagde plafond om de armatuur te bevestigen. (40mm)	Mindesthöhe der Zwischendecke, um die Leuchte anzubringen. (40mm)	Minimum ceiling height to insert luminaire. (40mm)
 Orientation verticale possible du luminaire pour un maximum de 25°.	Verticale oriëntatie van het toestel mogelijk tot een maximum van 25°.	Vertikale Orientierung der Leuchte möglich bis zu einem maximum von 25°.	Vertical orientation maximum to 25°.
 Faisceau 60°.	Lichtbundel 60°.	Strahlwinkel 60°.	Beam 60°.
 Homologation CE.	CE gekeurd.	CE Genehmigung.	Product in conformity CE.
 Température de couleur à sélectionner.	Keuze van kleurtemperatuur.	Wahl der Farbtemperatur.	4 CCT.
 RG1.	RG1.	RG1.	RG1.
 Conforme à la réglementation thermique en vigueur. (France)	Voldoet aan de toepasselijke thermische voorschriften. (Frankrijk)	Entspricht den geltenden thermischen Vorschriften. (Frankreich)	In compliance with current thermal regulation. (France)
 Testé à 850°.	Getest bij 850°.	Getestet bei 850°.	Test on 850°.
 Le produit peut être recouvert après montage par un isolant déroulé.	De armatuur kan na de installatie bedekt worden door een isolatie (niet ingespoten).	Das Produkt kann nach der Installation abgedeckt werden durch eine Isolation (Ausser geblasene Isolierung).	Product can be covered after installation with insulation. (not blown)
 Le produit peut être recouvert après montage par un isolant déroulé ou soufflé.	De armatuur kan na de installatie bedekt worden door een isolatie (overdekt of ingespoten).	Das Produkt kann nach der Installation durch eine Isolation (auf Rolle oder geblasen) abgedeckt werden.	Product can be covered after installation with insulation. (unrolled or blown)
 Montage sur surfaces inflammables.	Opstelling toegelaten op ontvlambaar materiaal.	Montage auf brennbare Oberflächen erlaubt.	Suitable for installation on normally flammable surfaces.
 Attention ! Risque d'électrocution. Extinction de la source électrique avant chaque manipulation.	Let op gevaar voor elektrokuteren. Afsluiten van de stroom voor iedere manipulatie.	Achtung Gefahr eines elektrischen Schlags. Stromquelle abschliessen bevor jede Manipulation.	Attention! Risk of electric shock. Switch off before any intervention on the luminaire.
 Alimentation classe II incluse.	Beschermingsklasse II voeding inbegrepen.	Inklusive Treiber Schutzklasse II.	Class II power supply included.
 A connecter à une alimentation Led en courant constant de 260mA DC.	Aan te sluiten op een constante stroom Led voeding van 260mA DC.	Verbindung zu einem Power-LED-Konstantstrom 260mA DC.	Connect to a constant current Led power supply of 260mA DC.
 Le produit est dimmable.	Het product is dimbaar.	Das Produkt ist dimmbar.	The product is dimmable.
 Garantie 5 ans.	5 jaar garantie.	5 Jahre Garantie.	5 years warranty.
 L'appareil doit être éliminé dans des centres de ramassage spécialisés.	Het toestel moet worden afgevoerd in een speciale collectie centra.	Das Gerät muss von einer speziellen Sammelstelle entsorgt werden.	Luminaire must be disposed in specialized collection center.
 Driver remplaçable par un end-user.	Driver vervangbaar door eindgebruiker.	Driver vom Endbenutzer austauschbar.	Replaceable control gear by an end-user.
 Source de lumière non remplaçable.	Niet-vervangbare lichtbron.	Lichtquelle nicht austauschbar.	Non-replaceable light source.



• Toutes les sources de chaleur (ampoules, transformateurs, convertisseurs, ...) doivent obligatoirement être suffisamment espacées et ventilées pour empêcher l'incendie. Veuillez nous contacter lors de cas particulier de montage.

• Ce document doit être conservé pendant toute la durée de vie du produit.

• Le produit ne sera ni échangé, ni repris en cas d'erreur de montage.

• INDIGO se réserve le droit de modifier les spécifications sans préavis.

**Le luminaire doit être monté et installé par un professionnel et il sert uniquement à éclairer.**

• Alle warmtebronnen (lampen, transformatoren, omvormers, ...) moeten voldoende worden geventileerd en op een voldoende afstand zijn om de brand te voorkomen. Neem contact met ons op in geval van speciale montage.

• Dit document moet worden bewaard voor de hele levensduur van het product.

• Het product wordt nog terug genomen, nog vervangen bij foutieve installatie.

• INDIGO behoudt zich het recht om specificaties te wijzigen zonder voorafgaande kennisgeving.

**De armatuur moet worden gemonteerd en geïnstalleerd door vakmensen en dient alleen om te verlichten.**

• Alle Wärmequellen (Lampen, Transformatoren, Umformer, ...) müssen genügend Abstand haben um das Feuer zu verhindern. Bitte kontaktieren Sie uns bei einer speziellen Montage.

• Dieses Dokument muss für die ganze Lebensdauer des Produkts aufbewahrt

• Das Produkt wird weder zurückgenommen noch umgetauscht bei falscher Installation.

• INDIGO behält das Recht für Spezifikationen, ohne vorherige Ankündigung, zu ändern.

**Die Leuchte darf nur von Fachleuten montiert und installiert werden und dient nur zur Beleuchtung.**

• All heat source (bulbs, transformers, converters, ...) are required to be sufficiently spaced and ventilated to prevent the fire.

Please contact us in case of special installation.

• This document must be kept for the all lifetime of the product.

• The product can't be returned or exchanged following to installation error.

• INDIGO reserve the right to modify specifications without prior notice.

**The fixture should be assembled and installed by professionals and used only to illuminate.**

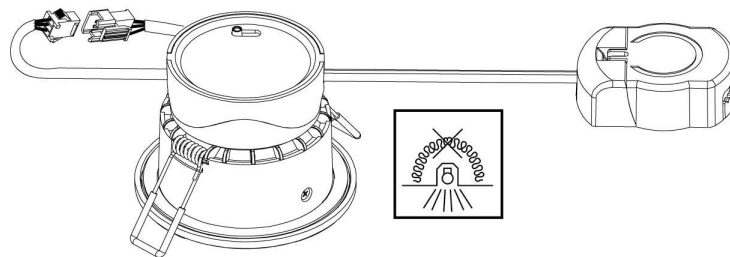
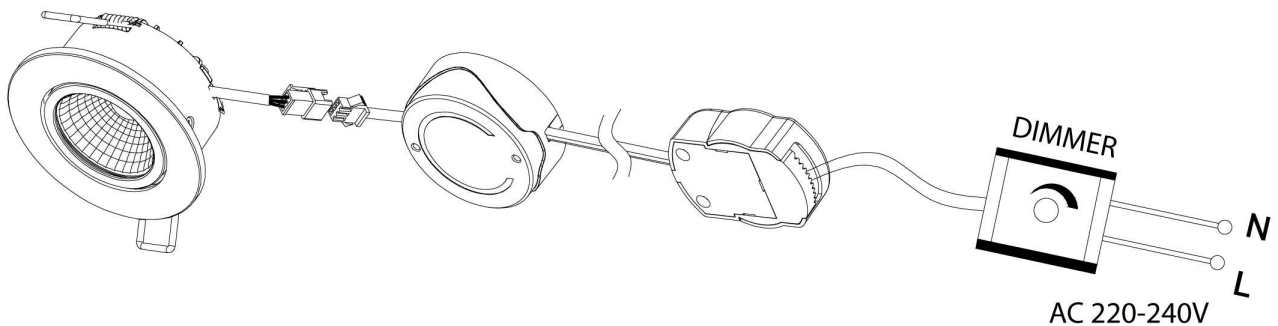
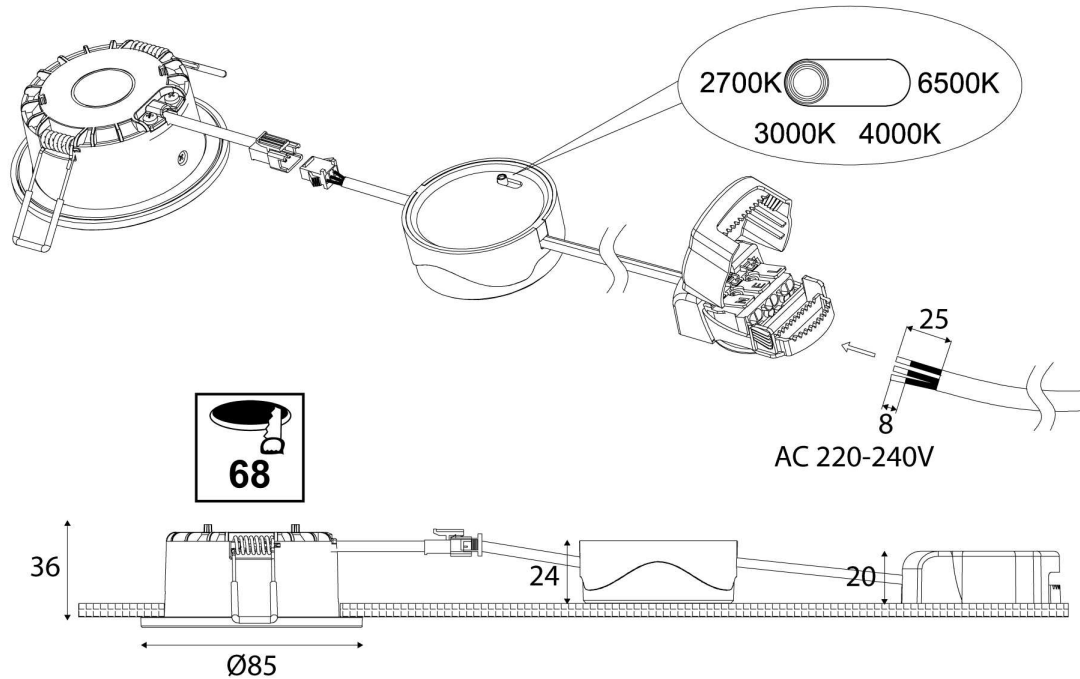

**PLACEMENT OF THE DRIVER ABOVE THE SPOTLIGHT FOR INSTALLATION WITH MOUNTING BOX ONLY, NOT FOR COVERING WITH INSULATION.**