



**Avertissement :**

- Lisez attentivement ce manuel avant de procéder à l'installation.
- Le personnel d'exploitation doit porter un équipement de protection individuelle (ÉPI) correct.
- Assurez-vous que les câbles CA et CC ne sont pas sous tension avant tout travail de connexion.
- Respectez les codes et réglementations en vigueur sur le site d'installation.
- Bourgeois Global décline toute responsabilité pour les dommages résultant d'une installation et d'une utilisation incorrectes.

**Danger :**

- Cette installation doit s'effectuer avec tous les appareils déconnectés du réseau. Pour éviter d'endommager le micro-onduleur ou de provoquer un incendie, assurez-vous que toutes les bornes sont bien serrées en appliquant le couple de serrage correct.

**Attention :**

Tension de fonctionnement : Réseau monophasé 230 V et triphasé 230/400 V, biphasé 120/240 V et triphasé 120/208 V.

## Application

Les micro-onduleurs de la gamme MOBG 500 HMS se prêtent aussi bien aux systèmes à un seul micro-onduleur qu'aux systèmes à plusieurs micro-onduleurs, avec différentes options de configuration :

- Un seul micro-onduleur, un module photovoltaïque et un système de câble HMS.
- Plusieurs micro-onduleurs, plusieurs modules PV et un système de câble HMS.

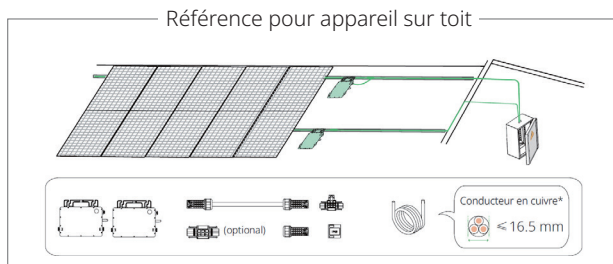

## Préparation

### 1 Contrôle des outils

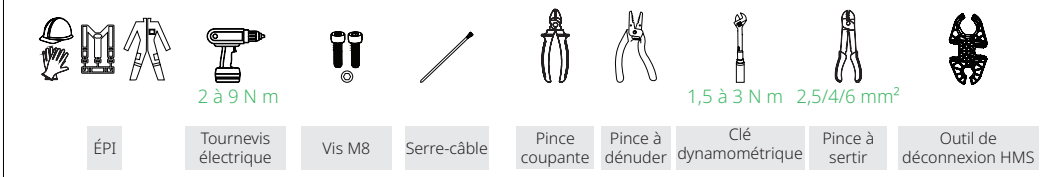

### 3 Télécharger l'application

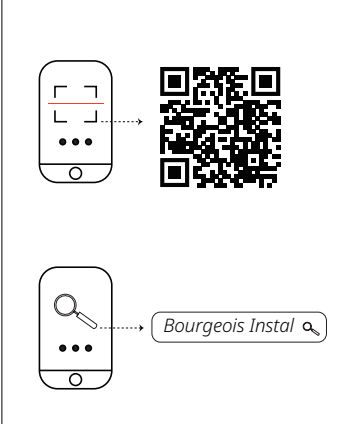

### 2 Préparer les micro-onduleurs

- Pour des systèmes à un seul micro-onduleur, le système complet comprend un micro-onduleur et un module photovoltaïque.
- Pour les systèmes à plusieurs micro-onduleurs, vous devez établir le nombre de micro-onduleurs par ligne de sortie en fonction de l'intensité admissible des câbles (\* L'intensité admissible du câble CA détermine les limites, qui peuvent varier. Consultez les réglementations locales pour connaître les limitations réelles)

Modèle	MOBG 500 HMS
6 mm <sup>2</sup>	18

## Procédure d'installation

### 1 Fixer les micro-onduleurs à la structure

- Établissez et marquez la position de chaque micro-onduleur.
- Faites glisser tous les écrous en T coulissants le long de la structure jusqu'à ce qu'ils soient placés aux endroits marqués.
- Placez le micro-onduleur (étiquette vers le haut).
- Fixez le micro-onduleur (couple : 9 N m).

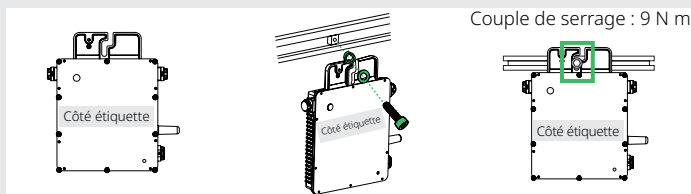

**Avertissement :**

- Installez toujours le micro-onduleur sous le module photovoltaïque afin d'éviter une exposition directe à la pluie, aux rayons UV et à d'autres phénomènes météorologiques néfastes.
- Maintenez une distance minimale de 30 cm entre le micro-onduleur et le toit pour une qualité de communication optimale. Si ce n'est pas possible en raison de contraintes liées au site, maximisez la distance entre le micro-onduleur et le toit.
- Laissez au moins 2 cm d'espace autour du micro-onduleur pour assurer la ventilation et la dissipation de la chaleur.
- Les câbles CA comprennent déjà des fils de mise à la terre directe. Utilisez les colliers de mise à la terre comme illustré sur le côté droit si une mise à la terre externe est nécessaire.



## 2 Brancher le connecteur d'interconnexion HMS

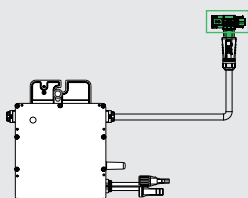
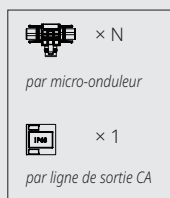

- Brancher le connecteur d'interconnexion HMS au micro-onduleur.
- Couvrez le port inutilisé du connecteur d'interconnexion HMS (situé au début de l'interconnexion CA) avec un capuchon d'étanchéité HMS. Attendez le clic qui se produit au niveau des connecteurs à ce moment-là.

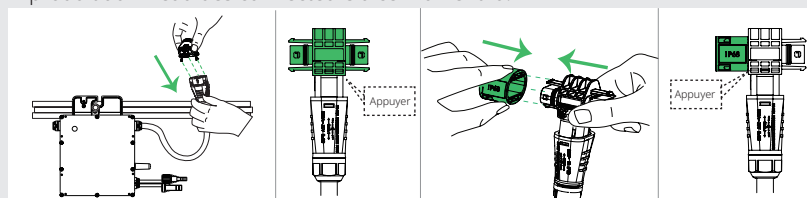

## 3 Connecter les micro-onduleurs adjacents

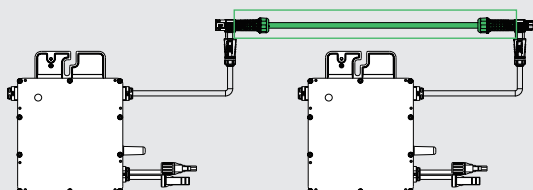
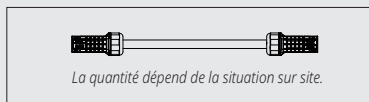

Utilisez les câbles de connexion HMS pour brancher tous les micro-onduleurs à l'interconnexion CA un par un. Attendez le clic qui se produit à ce moment-là.

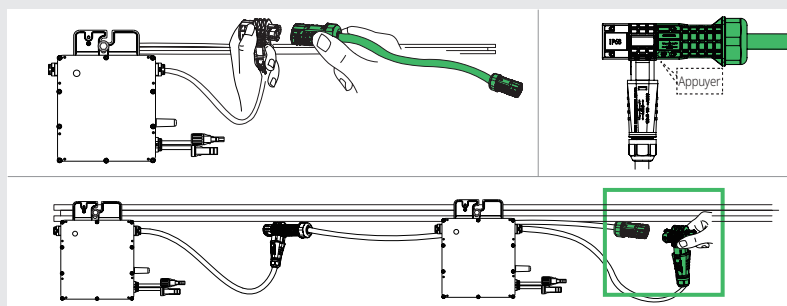

### Scénario avec obstacle

Si vous devez espacer les micro-onduleurs en raison d'un obstacle, Bourgeois Global vous propose deux solutions :



- Utilisation d'un connecteur d'extension HMS:** pour convertir deux câbles de connexion HMS en un câble plus long.
- Utilisation d'un câble HMS plus long :** la longueur de câble disponible est de 2,3m. Si vous avez besoin d'une autre longueur, utilisez deux connecteurs d'extrémité CA avec un câble adapté\*.

Pour débrancher le connecteur d'extension HMS de l'interconnexion CA, vous devez utiliser un outil de démontage HMS.

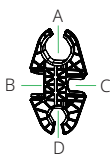

N°	Fonctions
A	Serrer/desserrer les écrous de l'interconnexion CA
B	Retirer les micro-onduleurs de l'interconnexion CA
C	Démonter les connecteurs de l'interconnexion CA
D	Serrer/desserrer les écrous du connecteur de terrain HMS

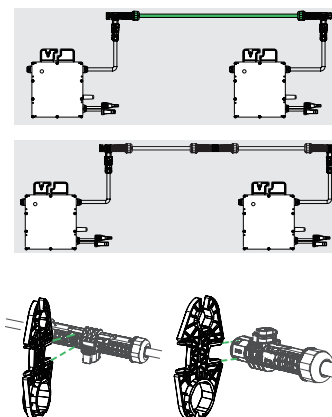

\*Pour la sélection du câble, se référer aux réglementations locales en vigueur.

## 4 Préparer le câble d'extrémité CA

a. Séparez le connecteur de la borne du câble HMS en six parties et faites-les glisser sur le câble CA dans l'ordre correct.

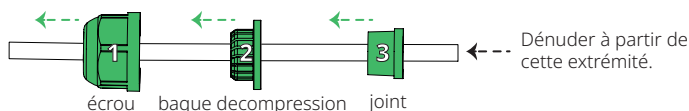
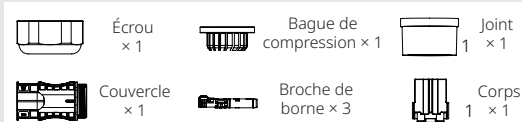

**Attention :** Choisissez un câble approprié.

b. Dénudez le câble, sertissez-le et insérez le câble serté dans le corps du connecteur.

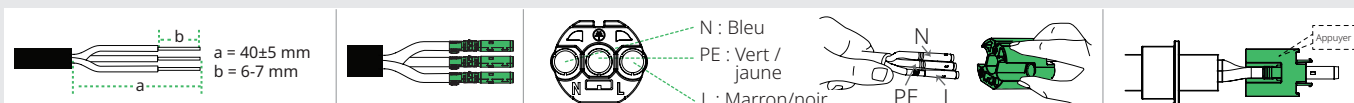

**Attention :** Les codes de couleur des câblages peuvent varier. (Par exemple, en Australie, les fils actifs sont rouges, les fils neutres sont noirs et les fils de protection sont verts et jaunes.) Respectez toujours les réglementations locales et spécifiques au site pour le câblage.

c. Insérez le corps du connecteur dans le couvercle, puis faites glisser le joint, la bague de compression et l'écrou sur le câble. Serrez l'écrou avec un couple de 2,5 N m  $\pm$ 0,5 N m.

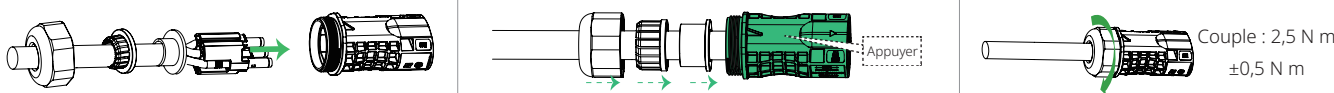

## 5 Connecter le câble d'extrémité CA

Branchez le câble d'extrémité CA au dernier connecteur d'interconnexion HMS de l'interconnexion CA. Attendez le clic qui se produit à ce moment-là.

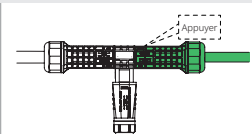
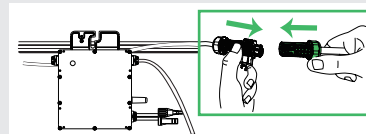
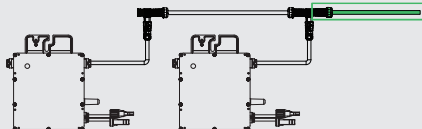

## 6 Arranger l'interconnexion CA

À l'aide des serre-câbles optionnels, fixez tous les câbles et les connecteurs à la structure.

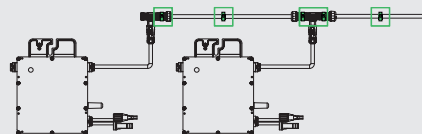
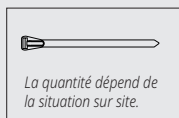

\* Les serre-câbles doivent être fixés autour de la partie centrale de tous les connecteurs.

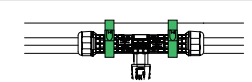

## 7 Connexion au boîtier de distribution

Branchez l'autre extrémité du câble d'extrémité CA au boîtier de distribution.

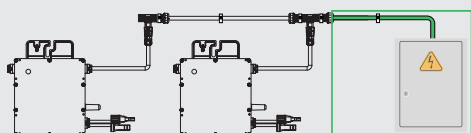

**⚠ Avertissement :** Veuillez respecter les codes de câblage locaux pour la sécurité du câblage.

	L	N	PE
	Marron / Noir	Bleu	Vert et jaune

## 8 Compléter le plan d'installation

- Découpez l'étiquette détachable du numéro de série du micro-onduleur.
- Collez l'étiquette à l'emplacement réservé sur le plan d'installation.

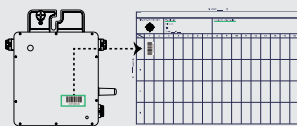

## 9 Connecter les modules photovoltaïques

- Montez les modules photovoltaïques au-dessus des micro-onduleurs.
- Connectez les conducteurs CC des modules photovoltaïques aux entrées CC correspondantes des micro-onduleurs.



## Mise en route

### 1 Mise sous tension du système

- Enclenchez (**ON**) le sectionneur ou le disjoncteur pour chaque ligne de sortie CA.
- Enclenchez (**ON**) le disjoncteur CA du réseau public principal. Attendez cinq minutes que le système commence à produire de l'électricité.

### 2 Vérifiez l'état du voyant

LED	Indication
Cinq clignotements en vert (à intervalle de 0,3 s)	Démarrage réussi
Clignotement en vert rapide (à intervalle de 1 s)	production d'énergie
Clignotement en rouge (à intervalle de 1 s)	Panne du réseau CA

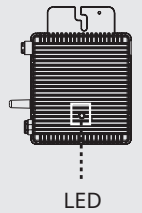

LED

## Paramètres de surveillance

### ⚠ Avertissement :

- Les captures d'écran fournies ici sont données uniquement à titre de référence. L'écran réel peut être différent.
- Le nom du réseau de la DTU est composé de « DTU/DTUP/DTUL » suivi du numéro de série du produit. Le mot de passe n'est pas défini par défaut.
- Le nom Wi-Fi du routeur ne peut être composé que de **lettres** et de **chiffres**. Le routeur doit fonctionner en bande 2,4 GHz.
- Le nombre maximal de caractères autorisés pour le mot de passe WIFI est de 40.

### 1 Connexion du Horus Pro 2.0 S à l'application Bourgeois Global

- Ouvrez et connectez-vous à l'application Bourgeois Global à l'aide de vos identifiants. L'écran **Accueil** s'affiche.
- À partir de l'écran **Accueil**, appuyez sur l'icône **Exploitation et maintenance** > **Configuration réseau**. L'écran **WLAN** s'affiche.
- À partir de l'écran **WLAN**, sélectionnez le point d'accès "DTU".
- Revenez à l'écran **Exploitation et maintenance**, appuyez à nouveau sur l'icône **Configuration réseau**, puis suivez les instructions pour configurer la connexion réseau.

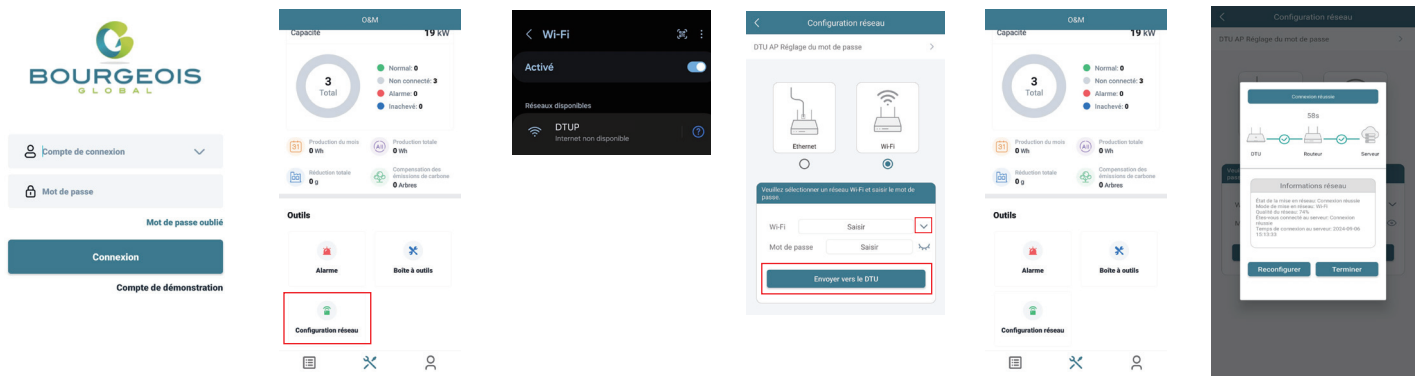

### 2 Ajouter une centrale photovoltaïque en ligne

- Accédez à l'écran **Centrales**, appuyez sur l'icône **Ajouter une centrale**.
- Suivez les instructions pour remplir les informations demandées.
- Appuyez sur le bouton **Terminer** pour terminer la création de la centrale photovoltaïque.



### Remarque :

Consultez le manuel d'utilisation du micro-onduleur, le manuel du produit et le guide pour obtenir des instructions complètes sur la configuration de votre système de surveillance.



**Avertissement :**

- Lisez attentivement ce manuel avant de procéder à l'installation.
- Le personnel d'exploitation doit porter un équipement de protection individuelle (ÉPI) correct.
- Assurez-vous que les câbles CA et CC ne sont pas sous tension avant tout travail de connexion.
- Respectez les codes et réglementations en vigueur sur le site d'installation.
- Bourgeois Global décline toute responsabilité pour les dommages résultant d'une installation et d'une utilisation incorrectes.

**Danger :**

- Cette installation doit s'effectuer avec tous les appareils déconnectés du réseau.
- Pour éviter d'endommager le micro-onduleur ou de provoquer un incendie, assurez-vous que toutes les bornes sont bien serrées en appliquant le couple de serrage correct.

**Attention :**

- Tension de fonctionnement : Réseau monophasé 230 V, triphasé 230/400 V, biphasé 120/240 V et triphasé 120/208 V.

## Application

Les micro-onduleurs de la gamme MOBG 1000 HMS se prêtent aussi bien aux systèmes à un seul micro-onduleur qu'aux systèmes à plusieurs micro-onduleurs, avec différentes options de configuration :

- Un seul micro-onduleur, deux modules photovoltaïque et un système de câble HMS.
- Plusieurs micro-onduleurs, plusieurs modules PV et un système de câble HMS.

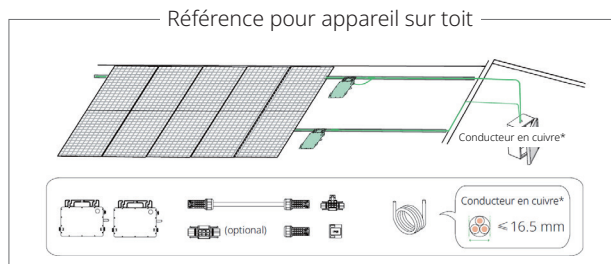

## Préparation

### 1 Contrôle des outils

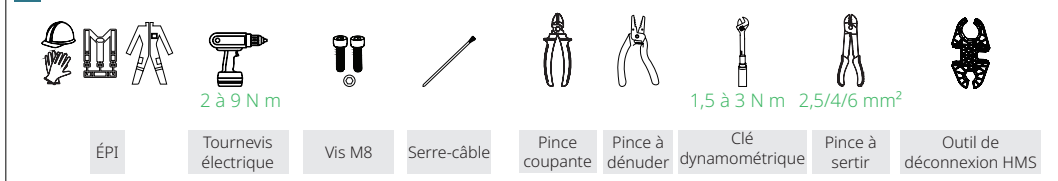

### 3 Télécharger l'application

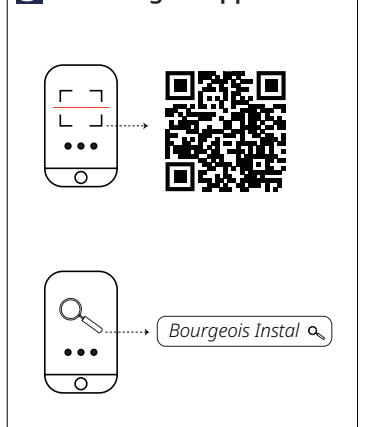

### 2 Préparer les micro-onduleurs

- Pour des systèmes à un seul micro-onduleur, le système complet comprend un micro-onduleur et deux modules photovoltaïques.
- Pour les systèmes à plusieurs micro-onduleurs, vous devez établir le nombre de micro-onduleurs par ligne de sortie en fonction de l'intensité admissible des câbles (\* L'intensité admissible du câble CA détermine les limites, qui peuvent varier. Consultez les réglementations locales pour connaître les limitations réelles)

Modèle	MOBG 800 HMS	MOBG 1000 HMS
6 mm <sup>2</sup>	9	7

## Procédure d'installation

### 1 Fixer les micro-onduleurs à la structure

- Établissez et marquez la position de chaque micro-onduleur.
- Faites glisser tous les écrous en T coulissants le long de la structure jusqu'à ce qu'ils soient placés aux endroits marqués.
- Placez le micro-onduleur (étiquette vers le haut).
- Fixez le micro-onduleur (couple : 9 N m).

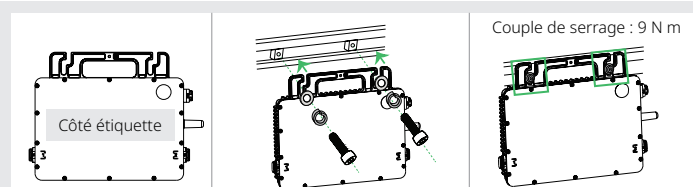

**Avertissement :**

- Installez toujours le micro-onduleur sous le module photovoltaïque afin d'éviter une exposition directe à la pluie, aux rayons UV et à d'autres phénomènes météorologiques néfastes.
- Maintenez une distance minimale de 30 cm entre le micro-onduleur et le toit pour une qualité de communication optimale. Si ce n'est pas possible en raison de contraintes liées au site, maximisez la distance entre le micro-onduleur et le toit.
- Laissez au moins 2 cm d'espace autour du micro-onduleur pour assurer la ventilation et la dissipation de la chaleur.
- Les câbles CA comprennent déjà des fils de mise à la terre directe. Utilisez les colliers de mise à la terre comme illustré sur le côté droit si une mise à la terre externe est nécessaire.



## 2 Brancher le connecteur d'interconnexion HMS

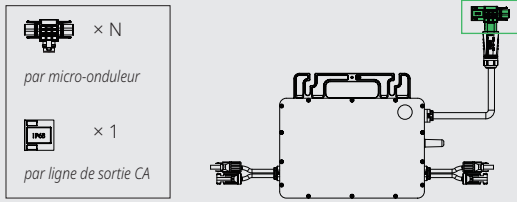

- Brancher le connecteur d'interconnexion HMS au micro-onduleur.
- Couvrez le port inutilisé du connecteur d'interconnexion HMS (situé au début de l'interconnexion CA) avec un capuchon d'étanchéité HMS. Attendez le clic qui se produit au niveau des connecteurs à ce moment-là.

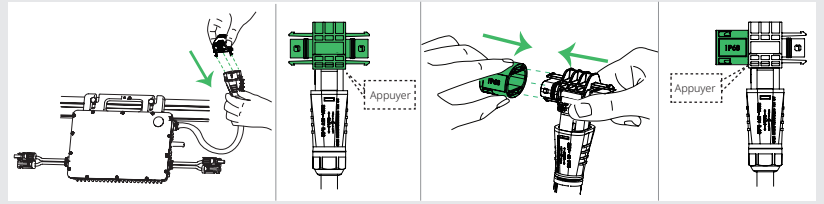

## 3 Connecter les micro-onduleurs adjacents

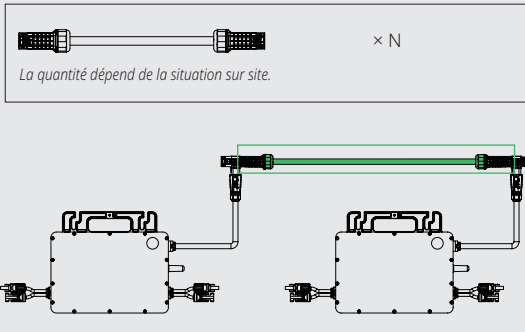

Utilisez les câbles de connexion HMS pour brancher tous les micro-onduleurs à l'interconnexion CA un par un. Attendez le clic qui se produit à ce moment-là.

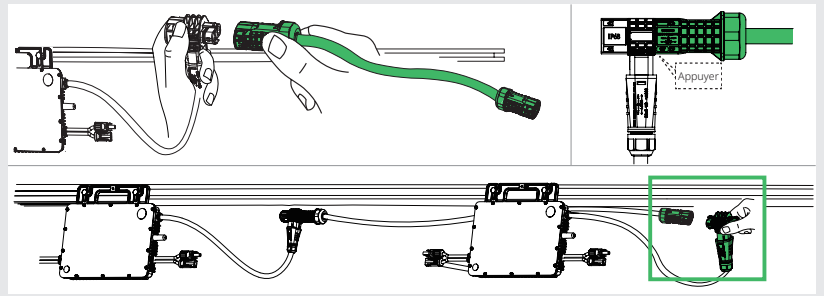

### Scénario avec obstacle

Si vous devez espacer les micro-onduleurs en raison d'un obstacle, Bourgeois Global vous propose deux solutions :



- Utilisation d'un connecteur d'extension HMS:** pour convertir deux câbles de connexion HMS en un câble plus long.
- Utilisation d'un câble HMS plus long :** la longueur de câble disponible est de 2,3m. Si vous avez besoin d'une autre longueur, utilisez deux connecteurs d'extrémité CA avec un câble adapté\*.

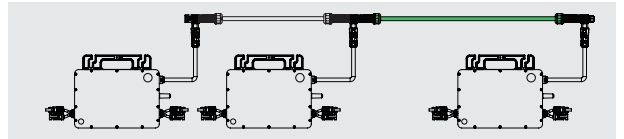
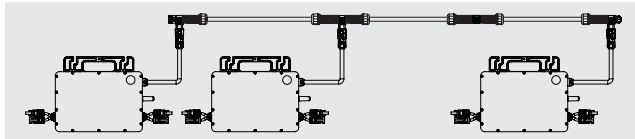

Pour débrancher le connecteur d'extension HMS de l'interconnexion CA, vous devez utiliser un outil de démontage HMS.

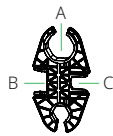

N°	Fonctions
A	Serrer/desserrer les écrous de l'interconnexion CA
B	Retirer les micro-onduleurs de l'interconnexion CA
C	Démonter les connecteurs de l'interconnexion CA

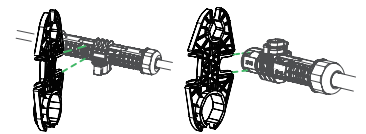

\*Pour la sélection du câble, se référer aux réglementations locales en vigueur.

## 4 Préparer le câble d'extrémité CA

- Séparez le connecteur de la borne du câble HMS en six parties et faites-les glisser sur le câble CA dans l'ordre correct.

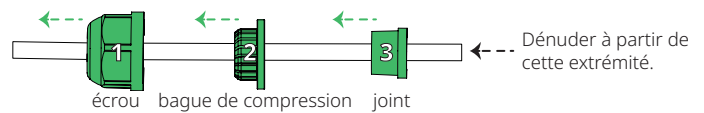

**Attention :** Choisissez un câble approprié.

- Dénudez le câble, sertissez-le et insérez le câble sertis dans le corps du connecteur.



**Attention :** Les codes de couleur des câblages peuvent varier. (Par exemple, en Australie, les fils actifs sont rouges, les fils neutres sont noirs et les fils de protection sont verts et jaunes.) Respectez toujours les réglementations locales et spécifiques au site pour le câblage.

c. Insérez le corps du connecteur dans le couvercle, puis faites glisser le joint, la bague de compression et l'écrou sur le câble. Serrez l'écrou avec un couple de  $2,5 \text{ N m} \pm 0,5 \text{ N m}$ .

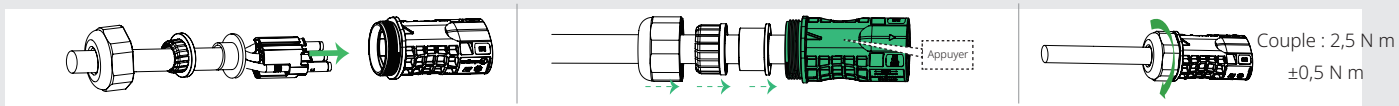

## 5 Connecter le câble d'extrémité CA

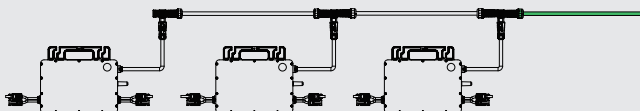
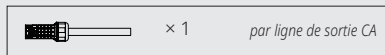

Branchez le câble d'extrémité CA au dernier connecteur d'interconnexion HMS de l'interconnexion CA. Attendez le clic qui se produit à ce moment-là.

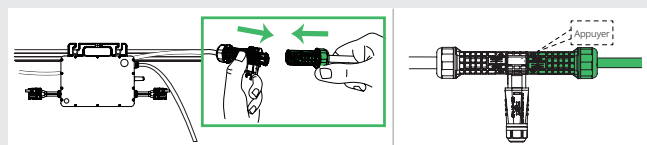

## 6 Arranger l'interconnexion CA

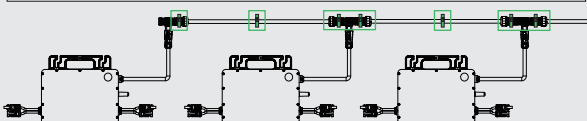
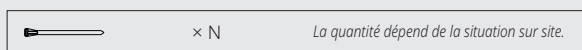

À l'aide des serre-câbles optionnels, fixez tous les câbles et les connecteurs à la structure.

\* Les serre-câbles doivent être fixés autour de la partie centrale de tous les connecteurs.

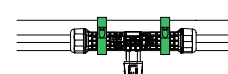

## 7 Connexion au boîtier de distribution

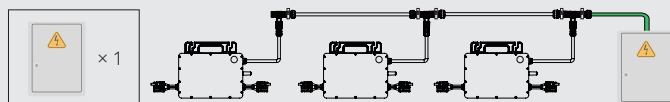

Branchez l'autre extrémité du câble d'extrémité CA au boîtier de distribution.

**Avertissement :** Veuillez respecter les codes de câblage locaux pour la sécurité du câblage.

L	N	PE
Marron / Noir	Bleu	Vert et jaune

## 8 Compléter le plan d'installation

- Découpez l'étiquette détachable du numéro de série du micro-onduleur.
- Collez l'étiquette à l'emplacement réservé sur le plan d'installation.

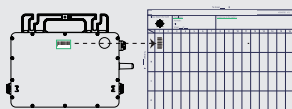

## 9 Connecter les modules photovoltaïques

- Montez les modules photovoltaïques au-dessus des micro-onduleurs.
- Connectez les conducteurs CC des modules photovoltaïques aux entrées CC correspondantes des micro-onduleurs.



## Mise en route

### 1 Mise sous tension du système

- Enclenchez (**ON**) le sectionneur ou le disjoncteur pour chaque ligne de sortie CA.
- Enclenchez (**ON**) le disjoncteur CA du réseau public principal. Attendez cinq minutes que le système commence à produire de l'électricité.

### 2 Vérifiez l'état du voyant

LED	Indication
Cinq clignotements en vert (à intervalle de 0,3 s)	Démarrage réussi
Clignotement en vert rapide (à intervalle de 1 s)	production d'énergie
Clignotement en rouge (à intervalle de 1 s)	Panne du réseau CA

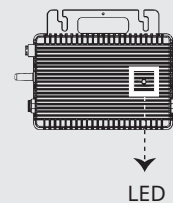

## Paramètres de surveillance

### ⚠ Avertissement :

- Les captures d'écran fournies ici sont données uniquement à titre de référence. L'écran réel peut être différent.
- Le nom du réseau de la DTU est composé de « DTU/DTUP/DTUL » suivi du numéro de série du produit. Le mot de passe n'est pas défini par défaut.
- Le nom Wi-Fi du routeur ne peut être composé que de **lettres** et de **chiffres**. Le routeur doit fonctionner en bande 2,4 GHz.
- Le nombre maximal de caractères autorisés pour le mot de passe WIFI est de 40.

### 1 Connexion du Horus Pro 2.0 S à l'application Bourgeois Global

- Ouvrez et connectez-vous à l'application Bourgeois Global à l'aide de vos identifiants. L'écran **Accueil** s'affiche.
- À partir de l'écran **Accueil**, appuyez sur l'icône **Exploitation et maintenance** > **Configuration réseau**. L'écran **WLAN** s'affiche.
- À partir de l'écran **WLAN**, sélectionnez le point d'accès "DTU".
- Revenez à l'écran **Exploitation et maintenance**, appuyez à nouveau sur l'icône **Configuration réseau**, puis suivez les instructions pour configurer la connexion réseau.

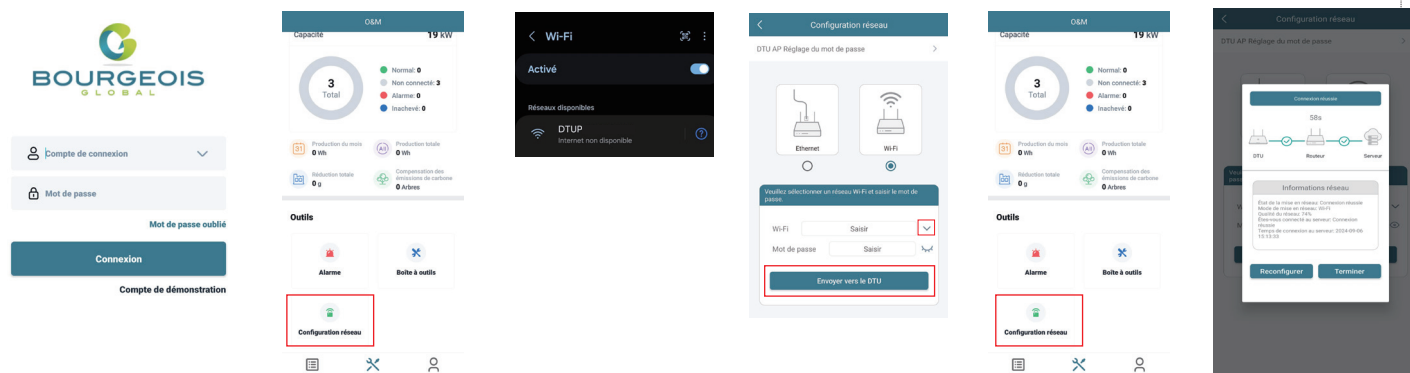

### 2 Ajouter une centrale photovoltaïque en ligne

- Accédez à l'écran **Centrales**, appuyez sur l'icône **Ajouter une centrale**.
- Suivez les instructions pour remplir les informations demandées.
- Appuyez sur le bouton **Terminer** pour terminer la création de la centrale photovoltaïque.



### ⚠ Remarque :

Consultez le manuel d'utilisation du micro-ondeur, le manuel du produit et le guide pour obtenir des instructions complètes sur la configuration de votre système de surveillance.



**Avertissement :**

- Lisez attentivement ce manuel avant de procéder à l'installation.
- Le personnel d'exploitation doit porter un équipement de protection individuelle (ÉPI) correct.
- Assurez-vous que les câbles CA et CC ne sont pas sous tension avant tout travail de connexion.
- Respectez les codes et réglementations en vigueur sur le site d'installation.
- Bourgeois Global décline toute responsabilité pour les dommages résultant d'une installation et d'une utilisation incorrectes.

**Danger :**

- Cette installation doit s'effectuer avec tous les appareils déconnectés du réseau. Pour éviter d'endommager le micro-onduleur ou de provoquer un incendie, assurez-vous que toutes les bornes sont bien serrées en appliquant le couple de serrage correct.

**Attention :**

- Tension de fonctionnement : Réseau monophasé 230 V, triphasé 230/400 V, biphasé 120/240 V et triphasé 120/208 V.

## Application

Les micro-onduleurs de la gamme MOBG 1000 HMS se prêtent aussi bien aux systèmes à un seul micro-onduleur qu'aux systèmes à plusieurs micro-onduleurs, avec différentes options de configuration :

- Un seul micro-onduleur, deux modules photovoltaïque et un système de câble HMS.
- Plusieurs micro-onduleurs, plusieurs modules PV et un système de câble HMS.

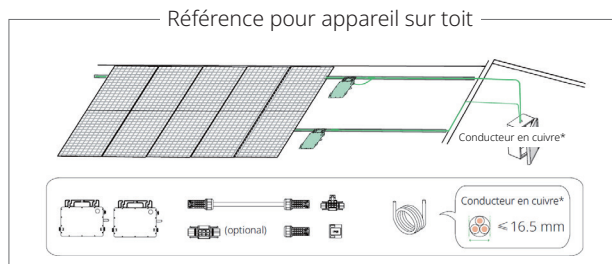

## Préparation

### 1 Contrôle des outils

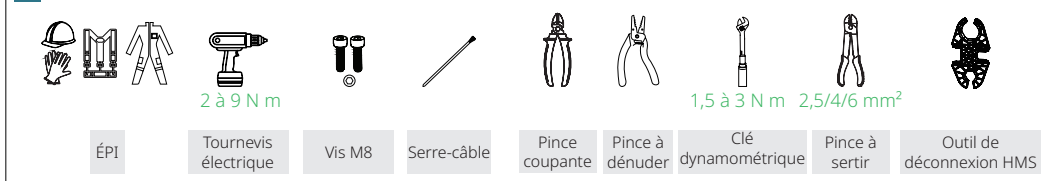

### 3 Télécharger l'application

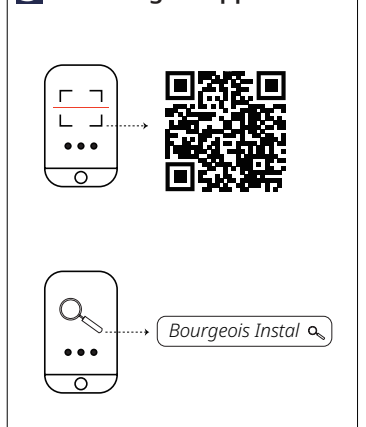

### 2 Préparer les micro-onduleurs

- Pour des systèmes à un seul micro-onduleur, le système complet comprend un micro-onduleur et deux modules photovoltaïques.
- Pour les systèmes à plusieurs micro-onduleurs, vous devez établir le nombre de micro-onduleurs par ligne de sortie en fonction de l'intensité admissible des câbles (\* L'intensité admissible du câble CA détermine les limites, qui peuvent varier. Consultez les réglementations locales pour connaître les limitations réelles)

Modèle	MOBG 800 HMS	MOBG 1000 HMS
6 mm <sup>2</sup>	9	7

## Procédure d'installation

### 1 Fixer les micro-onduleurs à la structure

- Établissez et marquez la position de chaque micro-onduleur.
- Faites glisser tous les écrous en T coulissants le long de la structure jusqu'à ce qu'ils soient placés aux endroits marqués.
- Placez le micro-onduleur (étiquette vers le haut).
- Fixez le micro-onduleur (couple : 9 N m).

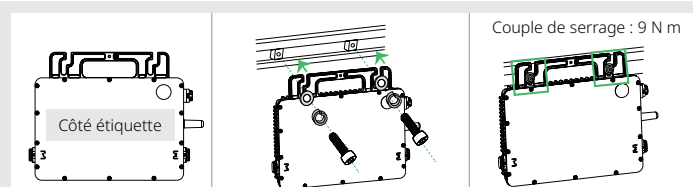

**Avertissement :**

- Installez toujours le micro-onduleur sous le module photovoltaïque afin d'éviter une exposition directe à la pluie, aux rayons UV et à d'autres phénomènes météorologiques néfastes.
- Maintenez une distance minimale de 30 cm entre le micro-onduleur et le toit pour une qualité de communication optimale. Si ce n'est pas possible en raison de contraintes liées au site, maximisez la distance entre le micro-onduleur et le toit.
- Laissez au moins 2 cm d'espace autour du micro-onduleur pour assurer la ventilation et la dissipation de la chaleur.
- Les câbles CA comprennent déjà des fils de mise à la terre directe. Utilisez les colliers de mise à la terre comme illustré sur le côté droit si une mise à la terre externe est nécessaire.



## 2 Brancher le connecteur d'interconnexion HMS

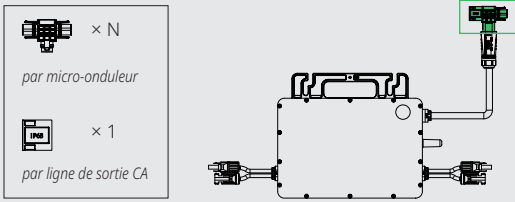

- Brancher le connecteur d'interconnexion HMS au micro-onduleur.
- Couvrez le port inutilisé du connecteur d'interconnexion HMS (situé au début de l'interconnexion CA) avec un capuchon d'étanchéité HMS. Attendez le clic qui se produit au niveau des connecteurs à ce moment-là.

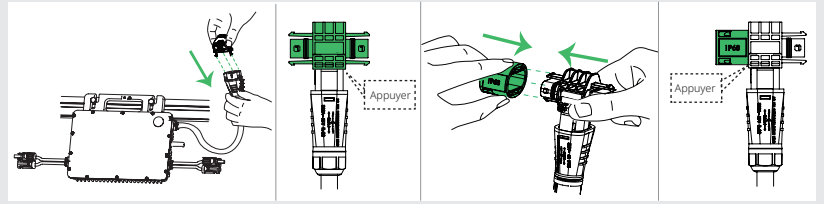

## 3 Connecter les micro-onduleurs adjacents

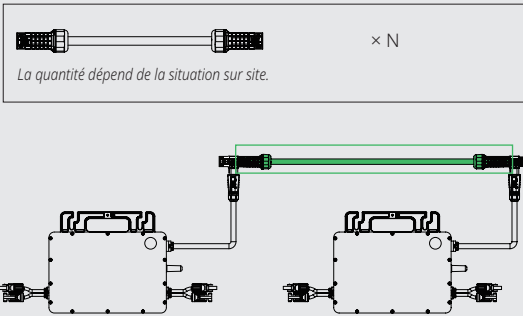

Utilisez les câbles de connexion HMS pour brancher tous les micro-onduleurs à l'interconnexion CA un par un. Attendez le clic qui se produit à ce moment-là.

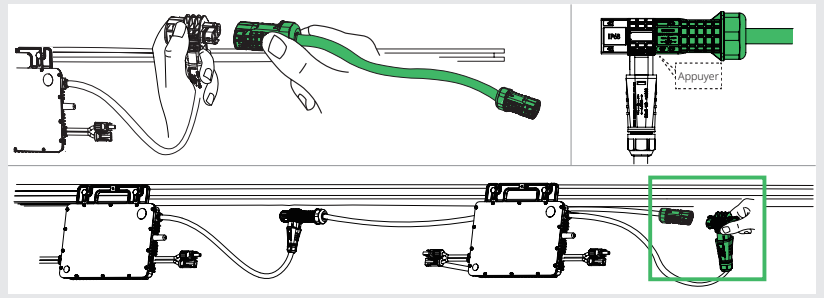

## Scénario avec obstacle

Si vous devez espacer les micro-onduleurs en raison d'un obstacle, Bourgeois Global vous propose deux solutions :



- Utilisation d'un connecteur d'extension HMS:** pour convertir deux câbles de connexion HMS en un câble plus long.
- Utilisation d'un câble HMS plus long :** la longueur de câble disponible est de 2,3m. Si vous avez besoin d'une autre longueur, utilisez deux connecteurs d'extrémité CA avec un câble adapté\*.

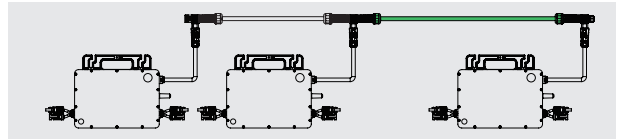
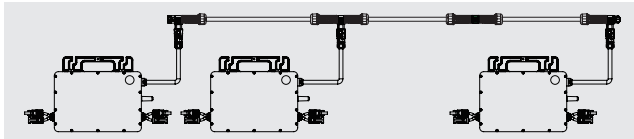

Pour débrancher le connecteur d'extension HMS de l'interconnexion CA, vous devez utiliser un outil de démontage HMS.

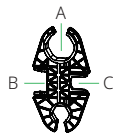

N°	Fonctions
A	Serrer/desserrer les écrous de l'interconnexion CA
B	Retirer les micro-onduleurs de l'interconnexion CA
C	Démonter les connecteurs de l'interconnexion CA

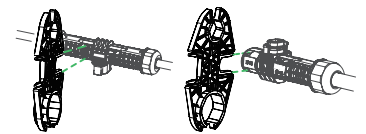

\*Pour la sélection du câble, se référer aux réglementations locales en vigueur.

## 4 Préparer le câble d'extrémité CA

- Séparez le connecteur de la borne du câble HMS en six parties et faites-les glisser sur le câble CA dans l'ordre correct.

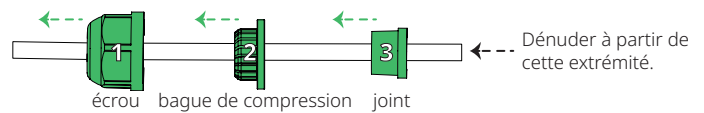

**Attention :** Choisissez un câble approprié.

- Dénudez le câble, sertissez-le et insérez le câble serté dans le corps du connecteur.

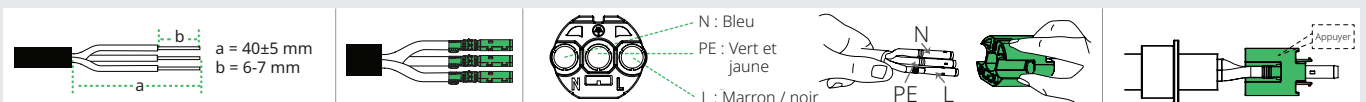

**Attention :** Les codes de couleur des câblages peuvent varier. (Par exemple, en Australie, les fils actifs sont rouges, les fils neutres sont noirs et les fils de protection sont verts et jaunes.) Respectez toujours les réglementations locales et spécifiques au site pour le câblage.

c. Insérez le corps du connecteur dans le couvercle, puis faites glisser le joint, la bague de compression et l'écrou sur le câble. Serrez l'écrou avec un couple de 2,5 N m  $\pm$  0,5 N m.

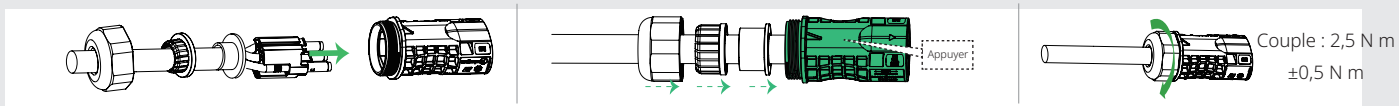

## 5 Connecter le câble d'extrémité CA

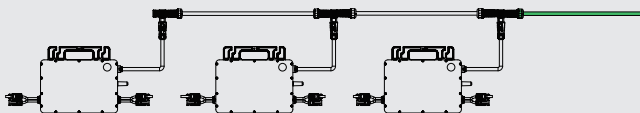
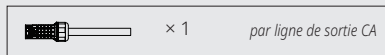

Branchez le câble d'extrémité CA au dernier connecteur d'interconnexion HMS de l'interconnexion CA. Attendez le clic qui se produit à ce moment-là.

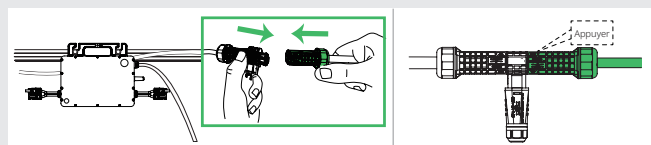

## 6 Arranger l'interconnexion CA

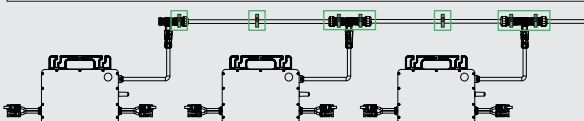
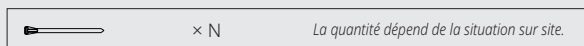

À l'aide des serre-câbles optionnels, fixez tous les câbles et les connecteurs à la structure.

\* Les serre-câbles doivent être fixés autour de la partie centrale de tous les connecteurs.

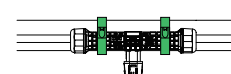

## 7 Connexion au boîtier de distribution

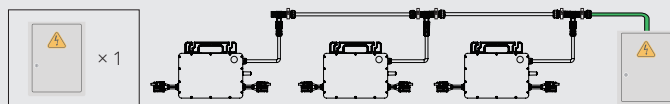

Branchez l'autre extrémité du câble d'extrémité CA au boîtier de distribution.

**Avertissement :** Veuillez respecter les codes de câblage locaux pour la sécurité du câblage.

L	N	PE
Marron / Noir	Bleu	Vert et jaune

## 8 Compléter le plan d'installation

- Découpez l'étiquette détachable du numéro de série du micro-onduleur.
- Collez l'étiquette à l'emplacement réservé sur le plan d'installation.

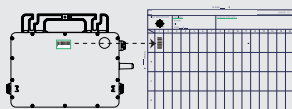

## 9 Connecter les modules photovoltaïques

- Montez les modules photovoltaïques au-dessus des micro-onduleurs.
- Connectez les conducteurs CC des modules photovoltaïques aux entrées CC correspondantes des micro-onduleurs.



## Mise en route

### 1 Mise sous tension du système

- Enclenchez (**ON**) le sectionneur ou le disjoncteur pour chaque ligne de sortie CA.
- Enclenchez (**ON**) le disjoncteur CA du réseau public principal. Attendez cinq minutes que le système commence à produire de l'électricité.

### 2 Vérifiez l'état du voyant

LED	Indication
Cinq clignotements en vert (à intervalle de 0,3 s)	Démarrage réussi
Clignotement en vert rapide (à intervalle de 1 s)	production d'énergie
Clignotement en rouge (à intervalle de 1 s)	Panne du réseau CA

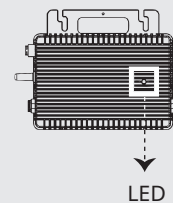

## Paramètres de surveillance

### ⚠ Avertissement :

- Les captures d'écran fournies ici sont données uniquement à titre de référence. L'écran réel peut être différent.
- Le nom du réseau de la DTU est composé de « DTU/DTUP/DTUL » suivi du numéro de série du produit. Le mot de passe n'est pas défini par défaut.
- Le nom Wi-Fi du routeur ne peut être composé que de **lettres** et de **chiffres**. Le routeur doit fonctionner en bande 2,4 GHz.
- Le nombre maximal de caractères autorisés pour le mot de passe WIFI est de 40.

### 1 Connexion du Horus Pro 2.0 S à l'application Bourgeois Global

- Ouvrez et connectez-vous à l'application Bourgeois Global à l'aide de vos identifiants. L'écran **Accueil** s'affiche.
- À partir de l'écran **Accueil**, appuyez sur l'icône **Exploitation et maintenance** > **Configuration réseau**. L'écran **WLAN** s'affiche.
- À partir de l'écran **WLAN**, sélectionnez le point d'accès "DTU".
- Revenez à l'écran **Exploitation et maintenance**, appuyez à nouveau sur l'icône **Configuration réseau**, puis suivez les instructions pour configurer la connexion réseau.

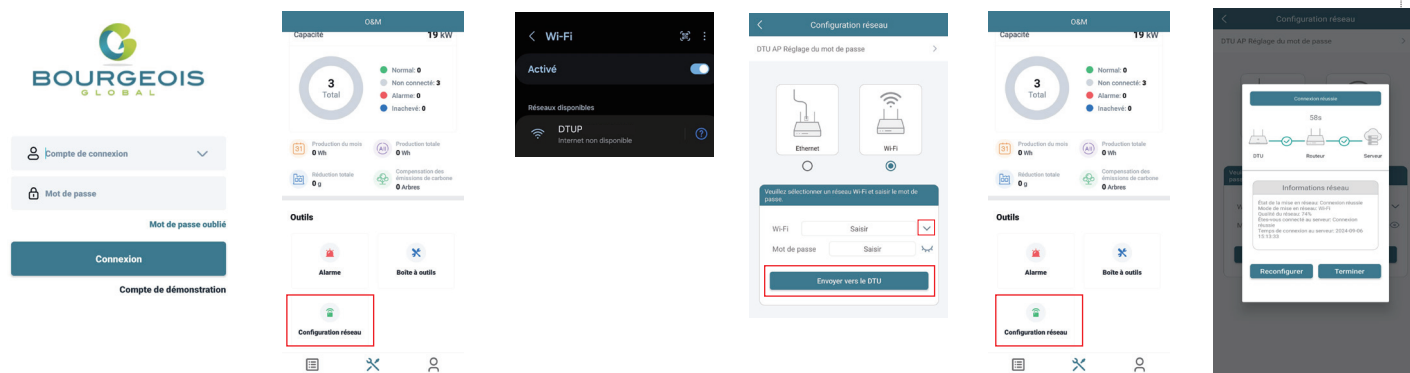

### 2 Ajouter une centrale photovoltaïque en ligne

- Accédez à l'écran **Centrales**, appuyez sur l'icône **Ajouter une centrale**.
- Suivez les instructions pour remplir les informations demandées.
- Appuyez sur le bouton **Terminer** pour terminer la création de la centrale photovoltaïque.



### ⚠ Remarque :

Consultez le manuel d'utilisation du micro-onduleur, le manuel du produit et le guide pour obtenir des instructions complètes sur la configuration de votre système de surveillance.



**Avertissement :**

- Lisez attentivement ce manuel avant de procéder à l'installation.
- Le personnel d'exploitation doit porter un équipement de protection individuelle (ÉPI) correct.
- Assurez-vous que les câbles CA et CC ne sont pas sous tension avant tout travail de connexion.
- Respectez les codes et réglementations en vigueur sur le site d'installation.
- Bourgeois Global décline toute responsabilité pour les dommages résultant d'une installation et d'une utilisation incorrectes.

**Danger :**

- Cette installation doit s'effectuer avec tous les appareils déconnectés du réseau. Pour éviter d'endommager le micro-onduleur ou de provoquer un incendie, assurez-vous que toutes les bornes sont bien serrées en appliquant le couple de serrage correct.

**Attention :**

- Tension de fonctionnement : Réseau monophasé 230 V, triphasé 230/400 V, biphasé 120/240 V et triphasé 120/208 V.

## Application

Les micro-onduleurs de la gamme MOBG 2000 HMS se prêtent aussi bien aux systèmes à un seul micro-onduleur qu'aux systèmes à plusieurs micro-onduleurs, avec différentes options de configuration :

- Un seul micro-onduleur, quatre modules photovoltaïque et un système de câble HMS.
- Plusieurs micro-onduleurs, plusieurs modules PV et un système de câble HMS.

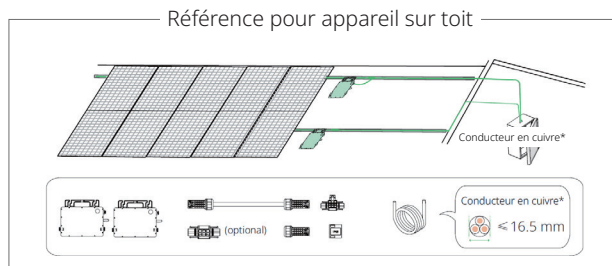

## Préparation

### 1 Contrôle des outils

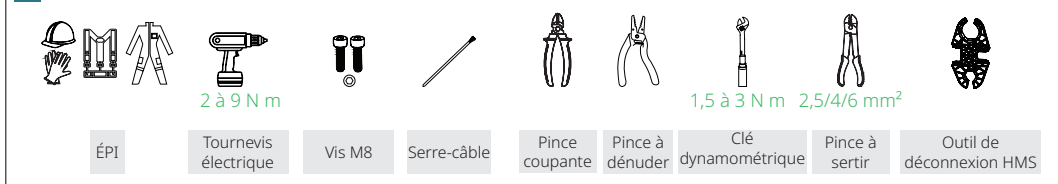

### 3 Télécharger l'application

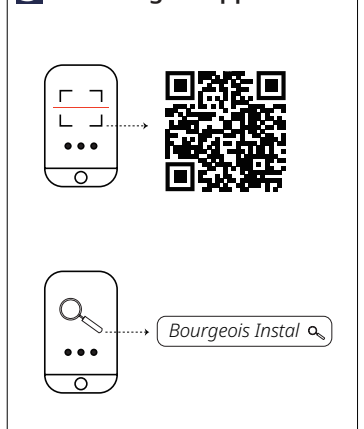

### 2 Préparer les micro-onduleurs

- Pour des systèmes à un seul micro-onduleur, le système complet comprend un micro-onduleur et quatre modules photovoltaïques.
- Pour les systèmes à plusieurs micro-onduleurs, vous devez établir le nombre de micro-onduleurs par ligne de sortie en fonction de l'intensité admissible des câbles (\* L'intensité admissible du câble CA détermine les limites, qui peuvent varier. Consultez les réglementations locales pour connaître les limitations réelles)

Modèle	MOBG HMS 2000
6 mm <sup>2</sup>	4

## Procédure d'installation

### 1 Fixer les micro-onduleurs à la structure

- Établissez et marquez la position de chaque micro-onduleur.
- Faites glisser tous les écrous en T coulissants le long de la structure jusqu'à ce qu'ils soient placés aux endroits marqués.
- Placez le micro-onduleur (étiquette vers le haut).
- Fixez le micro-onduleur (couple : 9 N m).

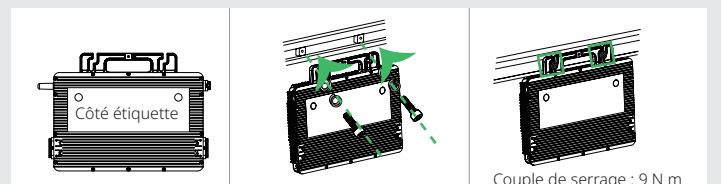

**Avertissement :**

- Installez toujours le micro-onduleur sous le module photovoltaïque afin d'éviter une exposition directe à la pluie, aux rayons UV et à d'autres phénomènes météorologiques néfastes.
- Maintenez une distance minimale de 30 cm entre le micro-onduleur et le toit pour une qualité de communication optimale. Si ce n'est pas possible en raison de contraintes liées au site, maximisez la distance entre le micro-onduleur et le toit.
- Laissez au moins 2 cm d'espace autour du micro-onduleur pour assurer la ventilation et la dissipation de la chaleur.
- Les câbles CA comprennent déjà des fils de mise à la terre directe. Utilisez les colliers de mise à la terre comme illustré sur le côté droit si une mise à la terre externe est nécessaire.



## 2 Brancher le connecteur d'interconnexion CA

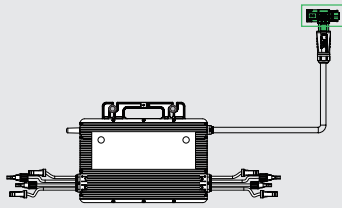

- Brancher le connecteur d'interconnexion HMS au micro-onduleur.
- Couvrez le port inutilisé du connecteur d'interconnexion HMS (situé au début de l'interconnexion CA) avec un capuchon d'étanchéité HMS. Attendez le clic qui se produit au niveau des connecteurs à ce moment-là.

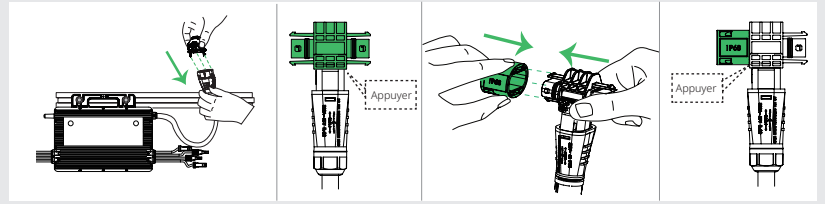

## 3 Connecter les micro-onduleurs adjacents

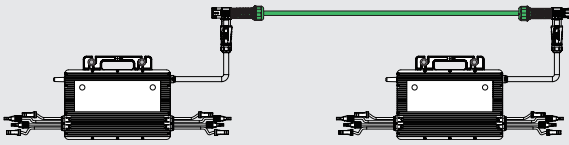

Utilisez les câbles de connexion HMS pour brancher tous les micro-onduleurs à l'interconnexion CA un par un. Attendez le clic qui se produit à ce moment-là.

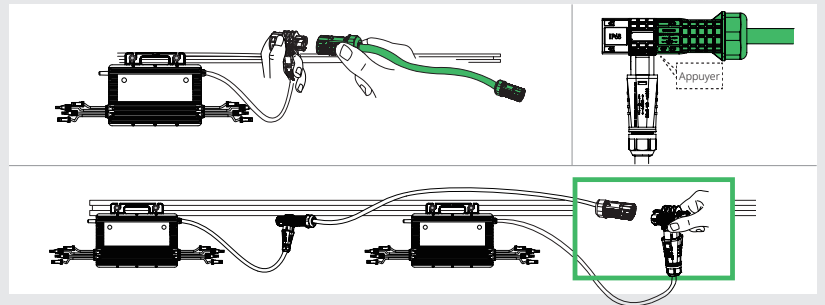

### Scénario avec obstacle

Si vous devez espacer les micro-onduleurs en raison d'un obstacle, Bourgeois Global vous propose deux solutions :



- Utilisation d'un connecteur d'extension HMS:** pour convertir deux câbles de connexion HMS en un câble plus long.
- Utilisation d'un câble HMS plus long :** la longueur de câble disponible est de 2,3m. Si vous avez besoin d'une autre longueur, utilisez deux connecteurs d'extrémité CA avec un câble adapté\*.

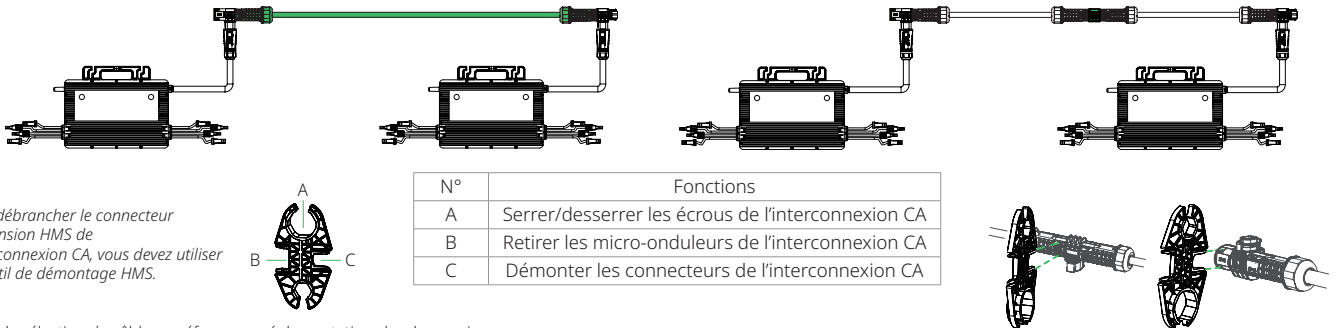

Pour débrancher le connecteur d'extension HMS de l'interconnexion CA, vous devez utiliser un outil de démontage HMS.

\*Pour la sélection du câble, se référer aux réglementations locales en vigueur.

## 4 Préparer le câble d'extrémité CA

- Séparez le connecteur de la borne du câble HMS en six parties et faites-les glisser sur le câble CA dans l'ordre correct.

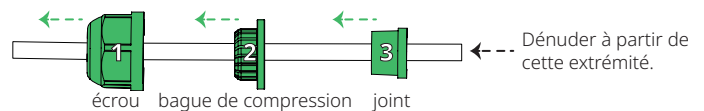

**Attention :** Choisissez un câble approprié.

- Dénudez le câble, sertissez-le et insérez le câble serté dans le corps du connecteur.



**Attention :** Les codes de couleur des câblages peuvent varier. (Par exemple, en Australie, les fils actifs sont rouges, les fils neutres sont noirs et les fils de protection sont verts et jaunes.) Respectez toujours les réglementations locales et spécifiques au site pour le câblage.

c. Insérez le corps du connecteur dans le couvercle, puis faites glisser le joint, la bague de compression et l'écrou sur le câble. Serrez l'écrou avec un couple de  $2,5 \text{ N m} \pm 0,5 \text{ N m}$ .

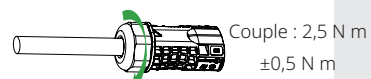
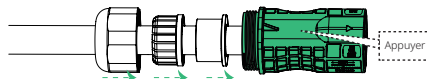
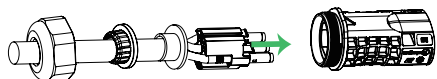

## 5 Connecter le câble d'extrémité CA

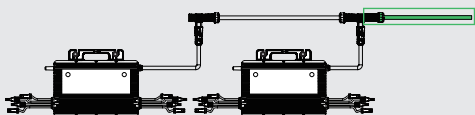
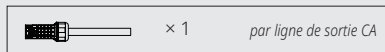

Branchez le câble d'extrémité CA au dernier connecteur d'interconnexion HMS de l'interconnexion CA. Attendez le clic qui se produit à ce moment-là.

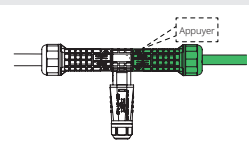
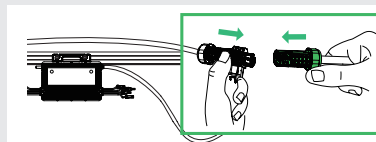

## 6 Arranger l'interconnexion CA

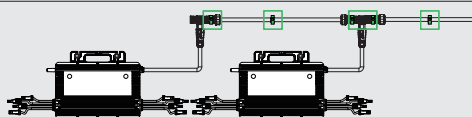
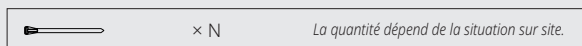

À l'aide des serre-câbles optionnels, fixez tous les câbles et les connecteurs à la structure.

\* Les serre-câbles doivent être fixés autour de la partie centrale de tous les connecteurs.

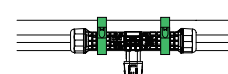

## 7 Connexion au boîtier de distribution

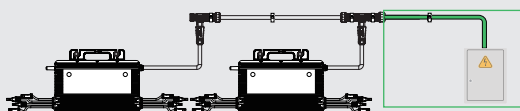
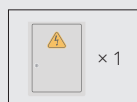

Branchez l'autre extrémité du câble d'extrémité CA au boîtier de distribution.

**Avertissement :** Veuillez respecter les codes de câblage locaux pour la sécurité du câblage.

L	N	PE
Marron / Noir	Bleu	Vert et jaune

## 8 Compléter le plan d'installation

- Découpez l'étiquette détachable du numéro de série du micro-onduleur.
- Collez l'étiquette à l'emplacement réservé sur le plan d'installation.

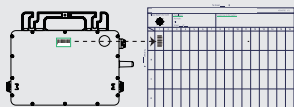

## 9 Connecter les modules photovoltaïques

- Montez les modules photovoltaïques au-dessus des micro-onduleurs.
- Connectez les conducteurs CC des modules photovoltaïques aux entrées CC correspondantes des micro-onduleurs.



## Mise en route

### 1 Mise sous tension du système

- Enclenchez (**ON**) le sectionneur ou le disjoncteur pour chaque ligne de sortie CA.
- Enclenchez (**ON**) le disjoncteur CA du réseau public principal. Attendez cinq minutes que le système commence à produire de l'électricité.

### 2 Vérifiez l'état du voyant

LED	Indication
Cinq clignotements en vert (à intervalle de 0,3 s)	Démarrage réussi
Clignotement en vert rapide (à intervalle de 1 s)	production d'énergie
Clignotement en rouge (à intervalle de 1 s)	Panne du réseau CA

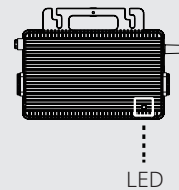

## Paramètres de surveillance

### ⚠ Avertissement :

- Les captures d'écran fournies ici sont données uniquement à titre de référence. L'écran réel peut être différent.
- Le nom du réseau de la DTU est composé de « DTU/DTUP/DTUL » suivi du numéro de série du produit. Le mot de passe n'est pas défini par défaut.
- Le nom Wi-Fi du routeur ne peut être composé que de **lettres** et de **chiffres**. Le routeur doit fonctionner en bande 2,4 GHz.
- Le nombre maximal de caractères autorisés pour le mot de passe WIFI est de 40.

### 1 Connexion du Horus Pro 2.0 S à l'application Bourgeois Global

- Ouvrez et connectez-vous à l'application Bourgeois Global à l'aide de vos identifiants. L'écran **Accueil** s'affiche.
- À partir de l'écran **Accueil**, appuyez sur l'icône **Exploitation et maintenance** > **Configuration réseau**. L'écran **WLAN** s'affiche.
- À partir de l'écran **WLAN**, sélectionnez le point d'accès "DTU".
- Revenez à l'écran **Exploitation et maintenance**, appuyez à nouveau sur l'icône **Configuration réseau**, puis suivez les instructions pour configurer la connexion réseau.

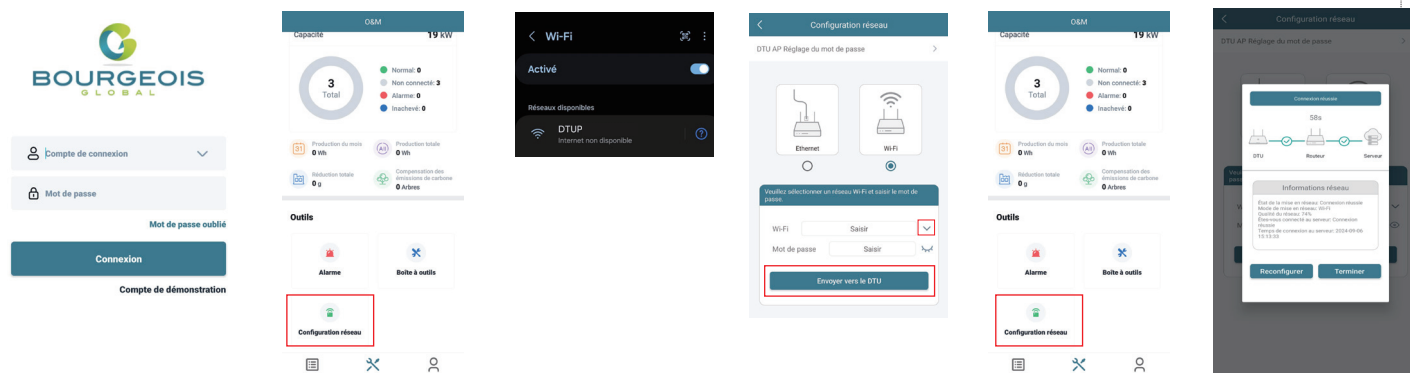

### 2 Ajouter une centrale photovoltaïque en ligne

- Accédez à l'écran **Centrales**, appuyez sur l'icône **Ajouter une centrale**.
- Suivez les instructions pour remplir les informations demandées.
- Appuyez sur le bouton **Terminer** pour terminer la création de la centrale photovoltaïque.



### ⚠ Remarque :

Consultez le manuel d'utilisation du micro-ondeur, le manuel du produit et le guide pour obtenir des instructions complètes sur la configuration de votre système de surveillance.