

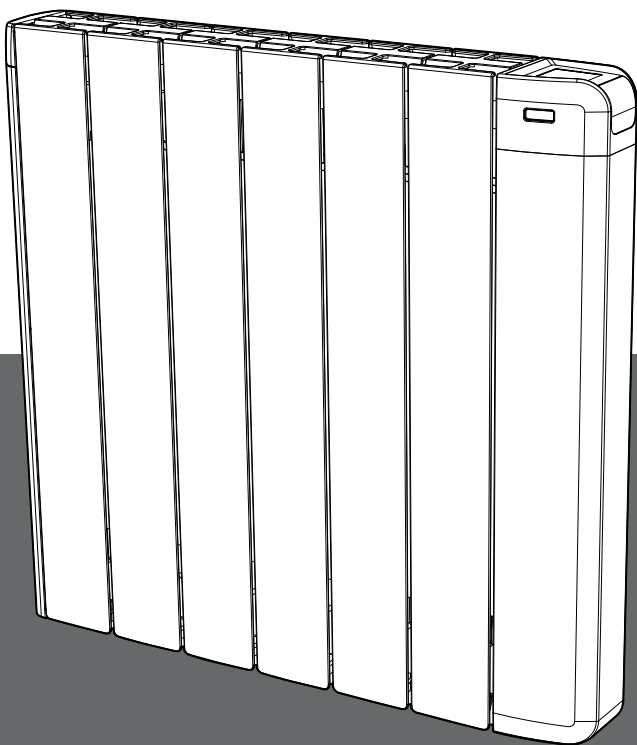

THERMANCE

le confort climatique
responsable

ITEKO



Triple connectivité
Wi-Fi • Zigbee • Bluetooth



DIRECTEMENT
CONNECTABLE
À INTERNET

AU TRAVERS DE LA BOX DE VOTRE
OPÉRATEUR TÉLÉPHONIQUE,
SANS AUTRE ACCESSOIRE
GRÂCE À L'APPLICATION GRATUITE
MYTHERMANCE



ET PILOTABLES PAR LA VOIX



Compatible avec
Alexa d'Amazon

NOTICE

D'INSTALLATION, D'UTILISATION ET D'ENTRETIEN

RADIATEUR ÉLECTRIQUE INTELLIGENT CONNECTÉ :
WI-FI - ZIGBEE - BLUETOOTH, À FLUIDE CALOPORTEUR

Détection automatique d'absence - Détection d'ouverture de fenêtre - Jauge et indication de consommation d'énergie - Limitation de température - Verrouillage par code PIN - Programmation automatique: auto-programmation auto-adaptative avec double fonction d'optimisation

SOMMAIRE

Installation de l'appareil de chauffage	3
Consignes de sécurité et précautions.....	3
Raccordement, fixation, mise en place	5
Présentation	7
Les avantages	7
Synoptiques	8
Fonctionnement	8
Fonctions mise en marche/Veille du chauffage	8
Connexion au réseau Wi-Fi / Zigbee.....	9
Sélection d'un mode de fonctionnement	10
Dérogation manuelle et temporaire à un mode de fonctionnement en cours	10
Jauge de consommation, économie d'énergie	11
Réglage des températures de consigne.....	11
Indication de consommation cumulée en KWh, économie d'énergie.....	11
Sécurité enfants, verrouillage/déverrouillage des commandes	12
Réglage de l'heure et du jour	12
Programmation hebdomadaire et journalière, économie d'énergie	13
Programmation Automatique : Auto-programmation Auto-adaptative	13
Programmation hebdomadaire et journalière.....	13
Double fonction d'optimisation	14
Détection d'ouverture de fenêtre, économie d'énergie.....	15
Détection de présence/d'absence, économie d'énergie	15
Informations sur la commande à distance par fil pilote	16
Informations sur les priorités entre les différents modes.....	16
Réglages utilisateurs	17
Choix de la langue d'utilisation	17
Réglage du rétro-éclairage.....	17
Mode vacances	17
Déconnexion (si le produit est connecté à Internet)	18
Réinitialiser les réglages utilisateur	18
Réglages avancés (exploitants ou utilisateurs avertis)	18
Détection d'ouverture de fenêtre : activation/désactivation du mode automatique	19
Détection de présence/d'absence : activation/désactivation.....	19
Limitation de la température de consigne Confort.....	19
Durée du cycle d'aération	20
Double fonction d'optimisation	20
Code PIN de verrouillage.....	20
Désactivation connexion (mode avion).....	21
Réinitialiser les réglages avancés	21
Réglages expert (réservés à l'installateur)	22
Réglage de la luminosité de l'écran de veille	22
Étalonnage de la sonde de température ambiante.....	23
Choix de la puissance	23
Oublier les informations de connexion.....	23
Réinitialisation des réglages expert	24
Délestage et coupure d'alimentation	24
Délestage par fil pilote uniquement.....	24
Autre type de commande à distance par coupure d'alimentation	24
En cas de coupure de courant, réserve de marche.....	24
Que faire en cas de problèmes	25
Aide au diagnostic	25
Informations Techniques	26
Entretien	26
Étiquette produit	26
Caractéristiques dimensionnelles.....	27
Caractéristiques techniques	27
Exigences d'informations applicables aux dispositifs de chauffage décentralisés électriques	28
Notes	29

INSTALLATION DE L'APPAREIL DE CHAUFFAGE

CONSIGNES DE SÉCURITÉ ET PRÉCAUTIONS

• Consignes de sécurité

Tout dommage résultant du non-respect de ces consignes entraîne la non application de la garantie du fabricant.

- Ne pas utiliser l'appareil à l'extérieur.
- Votre appareil est destiné à un usage domestique et ne doit pas être utilisé à d'autres fins.
- Si l'appareil est tombé, endommagé ou ne fonctionne pas correctement, ne pas mettre l'appareil en marche et s'assurer que l'alimentation de l'appareil est coupée (fusible ou disjoncteur).
- Ne jamais démonter l'appareil. Un appareil mal réparé peut présenter des risques pour l'utilisateur.
- Pour tout problème, consulter votre point de vente.
- Si le câble d'alimentation est endommagé, il doit être remplacé par le fabricant, son service après-vente ou un autre professionnel afin d'éviter tout danger.
- Cet appareil de chauffage est rempli d'une quantité précise d'huile spéciale, fiche de sécurité disponible sur demande.
En cas de fuite, mettre l'appareil hors-service, le confiner pour éviter que l'huile ne se répande ou ne soit ingérée accidentellement par un enfant, puis contacter immédiatement le vendeur de l'appareil ou le représentant du fabricant. Toute opération nécessitant l'ouverture d'un des bouchons de fermeture du réservoir d'huile ne doit être effectuée que par le représentant agréé du fabricant.
- Lorsque l'appareil de chauffage est mis au rebut, respecter les réglementations concernant l'élimination de l'huile.



-AVERTISSEMENT : Afin d'éviter une surchauffe, ne pas couvrir l'appareil.

Si l'appareil est couvert, l'élévation de la température déclenchera le coupe-circuit interne.

- Cet appareil peut être utilisé par des enfants âgés d'au moins 8 ans et par des personnes ayant des capacités physiques, sensorielles ou mentales réduites ou dénuées d'expérience ou de connaissance, s'ils (si elles) sont correctement surveillé(e)s ou si des instructions relatives à l'utilisation de l'appareil en toute sécurité leur ont été données et si les risques encourus ont été appréhendés. Les enfants ne doivent pas jouer avec l'appareil.

Le nettoyage et l'entretien par l'utilisateur ne doivent pas être effectués par des enfants sans surveillance.

Il convient de maintenir à distance les enfants de moins de 3 ans à moins qu'ils ne soient sous une surveillance continue pour s'assurer qu'ils ne jouent pas avec le radiateur.

Les enfants âgés entre 3 et 8 ans doivent uniquement mettre l'appareil en marche ou à l'arrêt, à condition que ce dernier ait été placé ou installé dans une position normale prévue et que ces enfants disposent d'une surveillance ou aient reçu des instructions quant à l'utilisation de l'appareil en toute sécurité et en comprennent bien les dangers potentiels.

Les enfants âgés entre 3 ans et 8 ans ne doivent ni brancher, ni régler, ni nettoyer l'appareil, et ni réaliser l'entretien de l'utilisateur.



ATTENTION : certaines parties de ce produit peuvent devenir très chaudes et provoquer des brûlures. Il faut prêter une attention particulière en présence d'enfants et de personnes vulnérables.

Lorsque l'appareil est en chauffe, veillez à ce qu'ils ne s'appuient pas dessus et ne jouent pas à proximité, tenant compte de la sensibilité de leur peau, un contact pourrait, dans certaines circonstances, causer des brûlures.

En effet, les réflexes d'un enfant sont plus lents que ceux d'un adulte.

En cas de risques, prévoyez l'installation d'une grille de protection devant l'appareil.

Le nettoyage courant est du ressort d'un adulte ayant lu la notice et compris le fonctionnement de l'appareil.

Toute autre opération ou intervention technique doit être effectuée par un installateur professionnel qualifié.

- Veillez à ne pas introduire d'objets ou du papier dans l'appareil.
- Si la dépose de l'appareil est nécessaire, mettre l'appareil hors tension et vérifiez qu'il soit froid avant de le décrocher du mur.

• Préconisation, positionnement, choix de l'emplacement

Avant de raccorder le radiateur, coupez l'électricité au disjoncteur général.

Ce radiateur est un appareil de classe II IP24, il peut donc être installé dans toutes les pièces de la maison y compris dans les volumes de protection 2 et hors volume d'une salle de bains, mais à l'abri des projections d'eau.

L'appareil de chauffage doit être installé de façon telle que les interrupteurs et autres dispositifs de commande ne puissent être touchés par une personne qui se trouve **dans la baignoire ou sous la**

douche.

Le radiateur ne doit pas être installé au-dessous d'une prise de courant. Le radiateur doit être installé à 15 cm minimum de tout obstacle (étagères, voilages, meubles etc.).

Conformément aux règles d'installation applicables, un moyen de déconnexion doit être prévu dans la canalisation fixe sur laquelle l'appareil est raccordé. Un dispositif de coupure omnipolaire protégeant la ligne d'alimentation de l'appareil constitue un tel moyen.

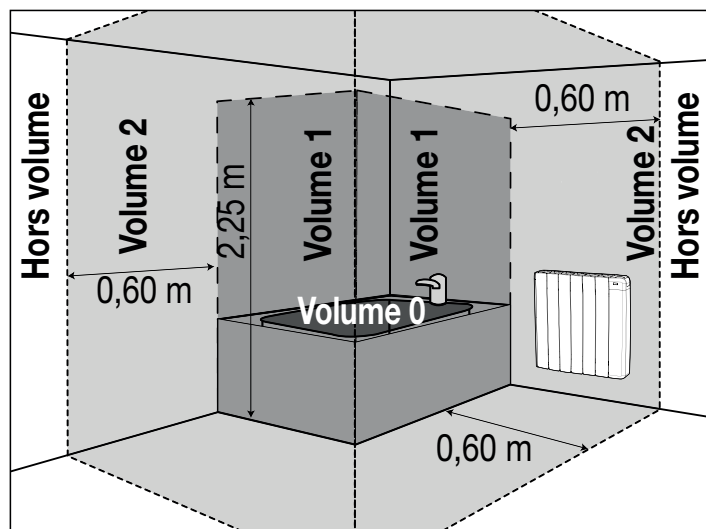

Volume 0

Aucun appareil de chauffage électrique.

Volume 1

Volume 2

Appareil de chauffage électrique de classe II et IPX4 protégé par un disjoncteur différentiel 30mA.

Hors volume

Appareil de chauffage électrique de classe I ou II protégé par un disjoncteur différentiel 30mA.

 Cette image est donnée à titre indicatif. L'installation de l'appareil doit être faite par un installateur professionnel qualifié, conformément aux normes en vigueur et aux règles de l'art du pays dans lequel il est installé.

Respectez les distances minimales avec le mobilier pour l'emplacement de l'appareil.

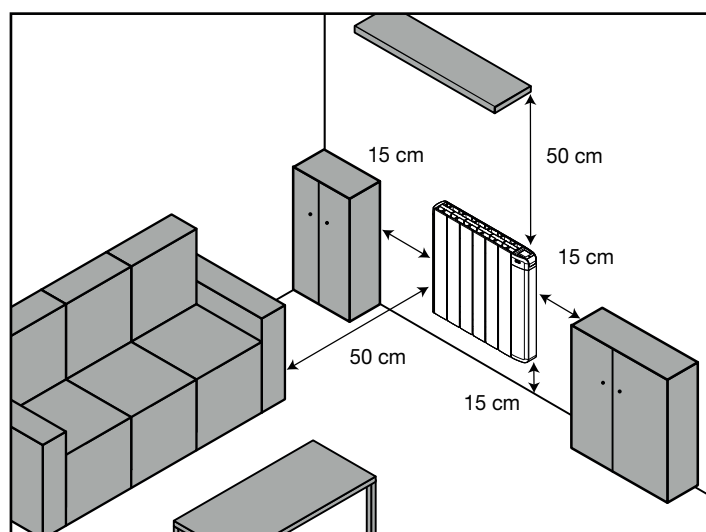

Installation préconisée dans le cadre d'une utilisation de la détection automatique d'ouverture de fenêtre et de la détection de présence/d'absence.

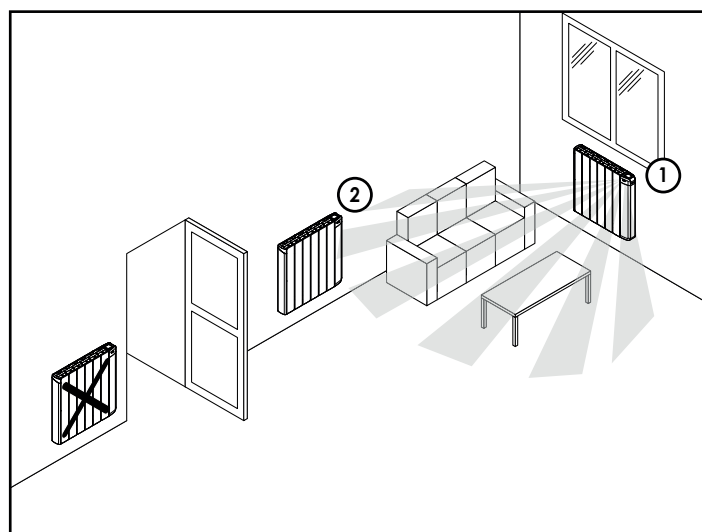

Légende

- ① = emplacement à privilégier
- ② = autre emplacement

RACCORDEMENT, FIXATION, MISE EN PLACE

• Raccordement électrique

A réaliser par un installateur professionnel qualifié.

- Le circuit d'alimentation de cet appareil doit comporter un dispositif de coupure omnipolaire ayant une distance d'ouverture de contact d'au moins 3mm (selon la norme NF C15-100), une protection différentielle (30mA), une protection contre les surcharges.
- Avant la première utilisation, vérifiez que la tension utilisée corresponde bien à celle indiquée sur l'appareil.
- Ce radiateur est un appareil de classe II (double isolation électrique). Le raccordement à la terre est interdit.
- **Le raccordement des 3 fils** doit être réalisé par l'intermédiaire d'une boîte de raccordement électrique conforme aux normes en vigueur.
- Conformément aux normes françaises, **vous ne devez pas adapter à ce cordon une fiche** pour le branchement dans une prise.

RACCORDEMENT ÉLECTRIQUE

Alimentation monophasée 230 V +/-10% ~ 50 Hz.

⚠ Vous devez isoler le fil pilote si celui-ci n'est pas utilisé.

- Fil bleu : Neutre
- Fil marron: Phase
- Fil noir : Fil pilote

• Positionnement des pattes de fixation et traçage

Fixez les pattes de fixation en respectant les dimensions indiquées dans le tableau, sur le schéma et en utilisant le gabarit de pose fourni.

Références	Puissances (W)	X = Largeur trous de fixation (mm)
RAD30148	500	137
RAD30155	750	218
RAD30163	1000	299
RAD30171	1250	461
RAD30189	1500	541
RAD30197	2000	784

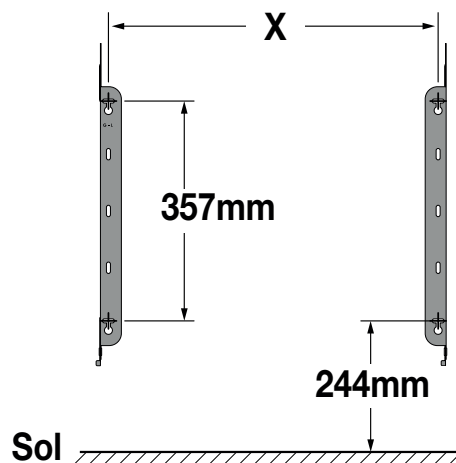

Étape 1

Ouvrez le gabarit et positionnez-le contre le mur, à l'endroit souhaité. Veillez à ce que le bas du gabarit touche le sol ou le dessus de la plinthe afin d'ajuster sa hauteur de pose.

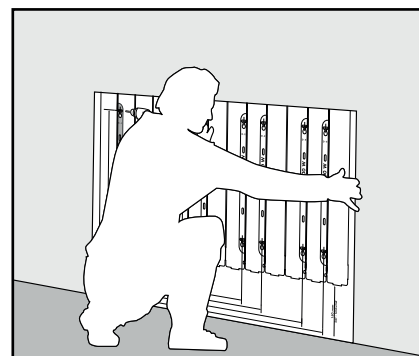

• Installation des pattes de fixation

Étape 2

Repérez la puissance de votre radiateur puis percez les trous correspondants dans le mur.

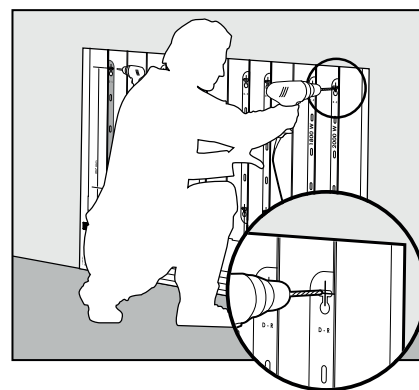

Étape 3

Retirez le gabarit puis vissez les pattes de fixation du radiateur dans le mur.

IMPORTANT : adaptez le type de cheville à la nature de la cloison (vis et chevilles non fournies : Vis Ø 6mm max.).

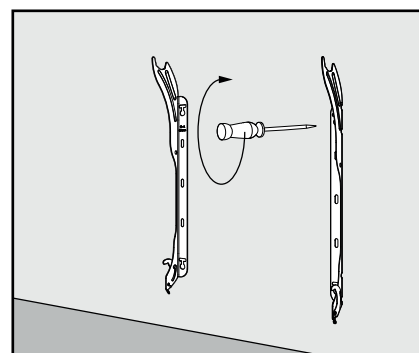

• Mise en place du radiateur sur les pattes de fixation

- 1- Prenez le radiateur par les côtés et soulevez-le légèrement en le présentant bien parallèle au mur.

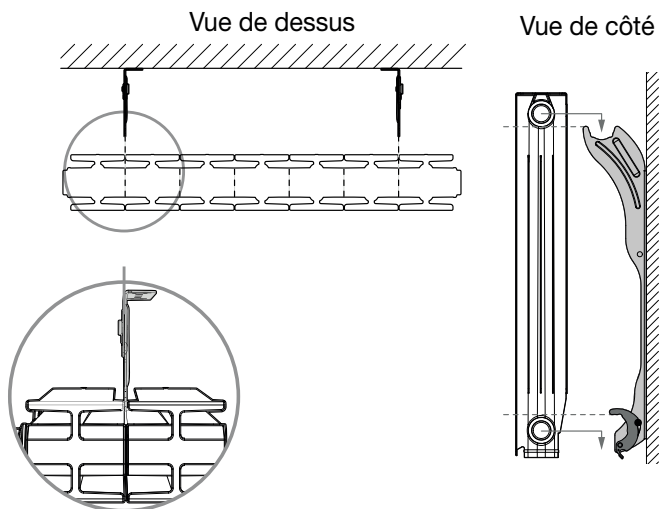

- 2- Posez le radiateur sur les pattes de fixation.

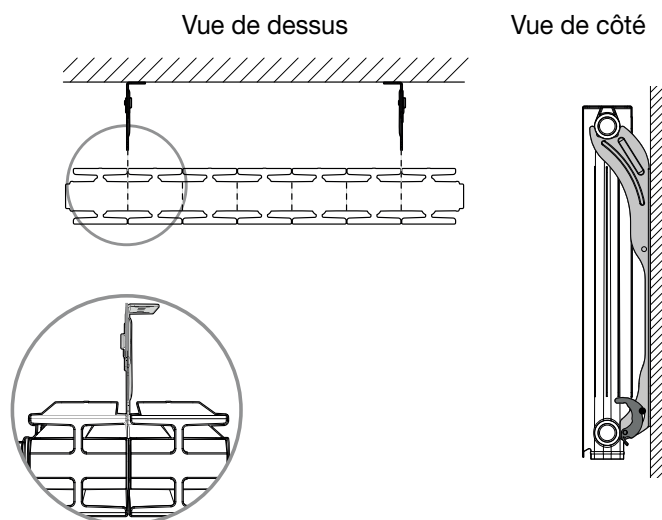

A l'arrière du produit, veillez à ce que chaque patte de fixation s'insère entre les ailettes intermédiaires sans les altérer.

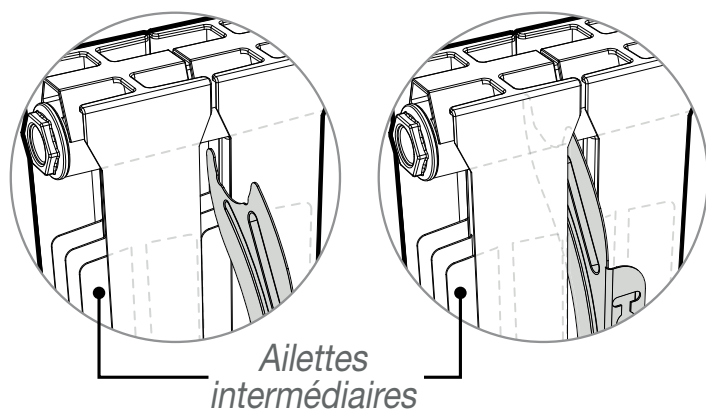

Les pattes de fixation murale sont conçues pour sécuriser l'installation et limiter les mouvements de translation de l'appareil en cas de choc.

• Verrouillage automatique des pattes de fixation murale

Après la mise en place du radiateur sur les pattes de fixation, procédez au verrouillage de l'installation dans l'ordre suivant :

- 1- Rabattre les crochets.
- 2- Le rivet descend dans l'encoche et verrouille automatiquement la patte de fixation. Vérifiez que le rivet soit bien descendu au bout de l'encoche.

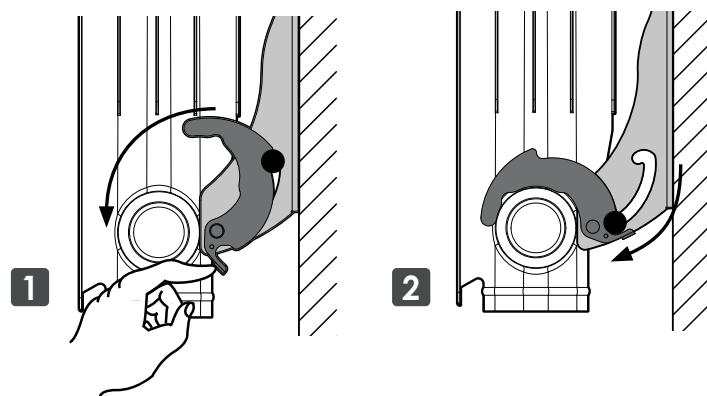

Les sécurités anti-basculement sont en place, le radiateur ne peut plus être décroché du mur sans déverrouillage préalable.

PRÉSENTATION

Nous vous remercions de la confiance que vous nous accordez et nous vous félicitons d'avoir choisi notre produit.

Notre gamme de radiateurs électriques connectés à fluide caloporteur au design novateur et discret a été conçue et développée pour vous apporter le confort d'un chauffage central à eau chaude sans aucun entretien et d'importantes économies d'énergie grâce à nos technologies innovantes : votre radiateur THERMANCE est un concentré de technologies mises au service de votre confort et de la baisse de vos consommations, qualité de la régulation PID (stabilité), détection de présence/d'absence, détection d'ouverture de fenêtre, programmation hebdomadaire, optimisation.

L'ensemble de ses caractéristiques lui ont permis d'obtenir le plus haut niveau de certification NF : NF Performance *** 

Dans le neuf ou dans la rénovation, nos radiateurs vous apporteront confort et satisfaction !

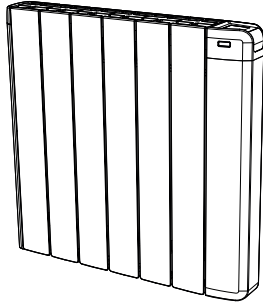

- **Aide aux malvoyants** : La touche  est facilement repérable au toucher. L'appareil est doté de bips sonores indiquant le passage de la fonction Veille du chauffage à un mode de fonctionnement actif.
- **Ergonomie de réglage** : Les commandes digitales sont placées en partie haute du radiateur et sont dotées d'un écran sur fond noir avec digits blancs offrant une parfaite lisibilité et facilite l'accès aux réglages et leur visualisation. Le réglage est simple, direct et intuitif !

- Les fonctionnalités innovantes, des économies d'énergie assurées !

LES AVANTAGES

Découvrez la vraie vocation des objets connectés : gérez, maîtrisez votre confort et votre budget énergétique

- **3 protocoles de communication performants en un seul produit pour garantir une parfaite interopérabilité !**

- Le Zigbee® 3.0 pour rejoindre une box domotique et garantir un niveau d'interopérabilité avec d'autres produits équipés du même protocole.
- Le Wi-Fi® pour pouvoir se connecter directement à l'univers MYTHERMANCE.
- Le Bluetooth® pour la configuration du produit sans être connecté à la box, il facilite et sécurise l'association du produit au cloud qu'il va rejoindre.

- **Contrôle et pilotage à distance** depuis un smartphone ou une tablette.

- **Pilotage à distance par commande vocale grâce à la compatibilité du TEKO avec les assistants vocaux Google home et Amazon Alexa.**

- **Application gratuite en téléchargement sur les plateformes Apple IOS et Android :**

- **Jusqu'à 1000 produits pilotés par une seule application gratuite !**

- **Contrôle et pilotage de l'installation en 3 niveaux** : tous les produits connectés du logement, une partie du logement (zone) ou au niveau du produit connecté.

- **Visualisation de l'état de fonctionnement, des réglages et de la météo.**

- **Informations en temps réel** : notifications, fil d'actualité, alertes.

- **Gestion des imprévus à distance** pour générer des économies lorsque je m'absente et anticiper la mise en chauffe à mon retour.

- **Contrôle et pilotage** : interagir, programmer, régler à tout moment.

- **Optimisation des consommations** : affichage des consommations en kWh ou en €, affichage de l'historique des consommations sur le jour, la semaine, le mois, l'année avec comparaison possible entre 2 périodes données, assistant d'économies et système prédictif d'anticipation et d'optimisation des consommations.

- **Système ultra sécurisé** : Conception cloud sécurisée avec sécurité de sauvegarde et localisation des données hébergées en France.

- **Une gamme de puissances adaptée à votre logement** : de 500W à 2000W, le radiateur s'adapte parfaitement au volume de chaque pièce, permettant ainsi d'optimiser votre contrat avec votre fournisseur d'électricité par rapport à vos besoins.

- **Le confort d'un chauffage central** : Son concept à circulation de fluide caloporteur vous garantit une chaleur douce et une température stable. Le corps de chauffe en alliage d'aluminium optimise la diffusion de la chaleur.

- **Un design soigné** :

- Radiateur avec habillage décoratif gauche de faible largeur : finition soignée et discrète. TEKO s'intégrera aisément dans les pièces à vivre en laissant un maximum d'espace pour l'ameublement et la décoration de votre intérieur.

- **Jauge de consommation d'énergie** : Indication automatique du niveau de consommation d'énergie en fonction de la consigne de température.

- **Indication de consommation d'énergie** : Affichage de la quantité d'énergie consommée estimée en kWh depuis la dernière remise à 0 du compteur d'énergie.

- **Détection automatique d'ouverture de fenêtre** : Passage automatique en mode Hors-gel lorsque le radiateur détecte une chute significative de température.

- **Détection de présence/d'absence intégrée** : En période d'inoccupation, le radiateur abaisse automatiquement et progressivement la température de consigne.

- **Programmation automatique - radiateur intelligent auto-programmable** :

Dès sa mise en service et sans aucun réglage préalable, le radiateur TEKO est en mode apprentissage afin de comprendre et mémoriser votre rythme de vie : périodes d'absence, de présence. La phase initiale d'apprentissage est de 7 jours minimum mais cet apprentissage est perpétuel, il se répète semaine après semaine pour comprendre et optimiser. Son algorithme intelligent, va, en temps réel, analyser ces informations afin d'optimiser et d'adapter le programme pour les semaines à venir.

L'objectif : vous simplifier la vie, anticiper vos besoins de confort et générer un maximum d'économies d'énergie.

- **Double fonction d'optimisation, priorité au confort ou aux économies d'énergie, le choix vous est donné** : En fonction de différents paramètres : inertie de la pièce, température ambiante, température souhaitée, saisonnalité, le radiateur calcule et optimise la programmation des périodes Confort et Économies (Éco) selon votre choix :

- **En mode OPTI ECO (priorité aux économies)**, l'intelligence du radiateur calcule le meilleur compromis afin de garantir un maximum d'économies d'énergie dans les phases de montée et de descente en température programmées.

Dans ce mode, on accepte une légère baisse du niveau de température en début et en fin de période confort, pour maximiser les économies d'énergie.

- **En mode OPTI CONFORT (priorité au confort)**, l'intelligence du radiateur calcule le meilleur compromis afin de garantir un maximum de confort dans les phases de montée et de descente en température programmées.

Dans ce mode, on cherche à anticiper et maintenir la température confort durant les périodes de présence.

- **Programmation hebdomadaire et journalière** : En plus de l'auto-programmation, vous avez la possibilité d'implémenter pour chaque jour de la semaine un programme personnalisé (programme pré-enregistré disponible et modifiable jour par jour ou par groupe de jours, d'autres programmes modifiables sont disponibles sur l'application MYTHERMANCE).

- **Sécurités spéciales logements locatifs sociaux ou privés** :

- Limites de la plage de réglage de la température de consigne Confort.

- Verrouillage par code PIN des réglages réservés aux professionnels.

- **Boost (disponible via l'application MYTHERMANCE)** : Accélère la mise en chauffe de la pièce pendant une durée réglable et de manière ponctuelle.

- **Mode Vacances programmable** : Protection Hors-gel pendant une période d'absence programmée.

- **Changement heure été/hiver automatique lorsque l'appareil est connecté au Wi-Fi ou au Zigbee.**

- **Régulation électronique "intelligente"** : Elle assure toute l'année le maintien d'une température stable et précise dans la pièce.

- **Visualisation de la consigne de régulation dans tous les modes.**

- **Mémoire active** : Sauvegarde permanente des réglages en cas de coupure secteur.

- **Sécurité anti-surchauffe** : Les radiateurs sont équipés d'un dispositif protégeant l'appareil contre toute surchauffe.

- **Sécurité anti-basculement** : Système de fixation sur pattes de fixation murale indépendantes et verrouillables.

- **Sécurité enfants** : Verrouillage clavier, rendant impossible toute modification involontaire.

SYNOPTIQUES

A-Commandes :

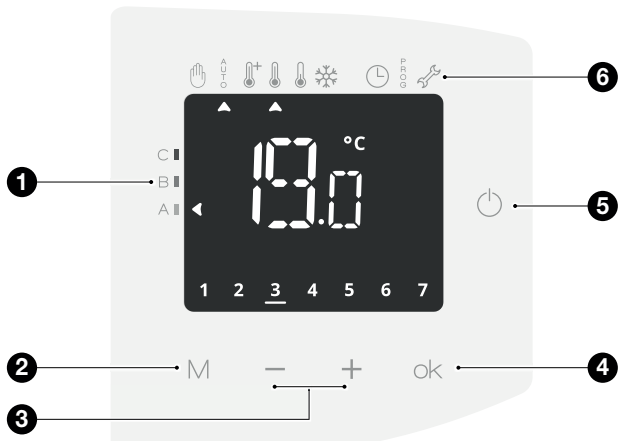

- 1 Jauge de consommation
- 2 Sélection des modes
- 3 Touches +/- - Réglages températures, heures, jours et programmes
- 4 Validation et sauvegarde des réglages
- 5 Fonctions mise en marche/Veille du chauffage
- 6 Modes de fonctionnement :
 - Dérogation manuelle ou par fil pilote
 - Mode Auto
 - Mode Confort+
 - Mode Confort
 - Mode Éco
 - Mode Hors-gel
 - Mode mise à l'heure et réglage du jour
 - Mode programmation
 - Mode Réglages

B-Écran LCD (présentation des indicateurs) :

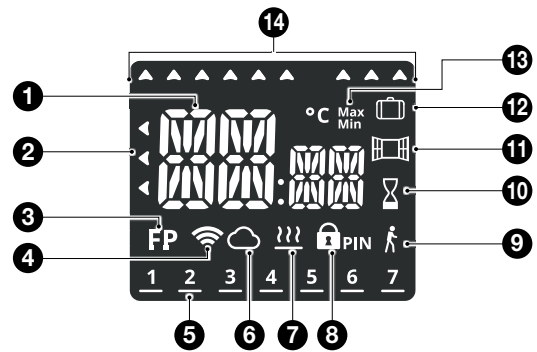

- 1 Température de consigne/Information
- 2 Jauge de consommation
- 3 Indicateur de fil pilote
- 4 Connexion Wi-Fi
- 5 Jours de la semaine (1 = Lundi ... 7= Dimanche)
- 6 Connexion compte MYTHERMANCE
- 7 Témoin de chauffe
- 8 Verrouillage clavier ou par code PIN
- 9 Témoin de détection d'occupation
- 10 Témoin du Boost
- 11 Témoin de détection d'ouverture de fenêtre
- 12 Témoin du mode vacances
- 13 Indicateur de valeur Min/Max
- 14 Sélection des modes de fonctionnement

FONCTIONNEMENT

FONCTIONS MISE EN MARCHE/VEILLE DU CHAUFFAGE

Fonction Mise en marche

Appuyez sur situé sur le côté de l'appareil pour le mettre en fonctionnement, en mode Auto.

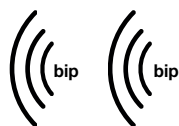

Fonction Veille du chauffage

Cette fonction permet d'arrêter le chauffage, en été par exemple. Appuyez sur pour mettre l'appareil en veille du chauffage.

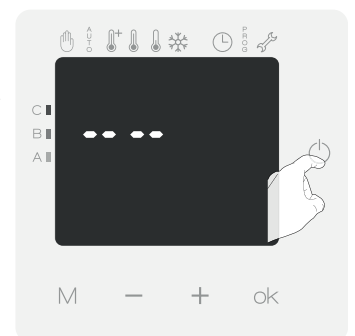

Aide aux malvoyants : Indications sonores

L'appareil émet 2 bips successifs courts pour signaler qu'il est en fonctionnement, en mode Auto.

Aide aux malvoyants : Indications sonores

L'appareil émet 1 bip court pour signaler qu'il se met en Veille du chauffage.

CONNEXION AU RÉSEAU WI-FI / ZIGBEE

Connectez directement votre produit à l'éco système MYTHERMANCE via le réseau Wi-Fi de la box de votre opérateur téléphonique ou à une box domotique collaborative Zigbee 3.0 !

• Connexion au réseau Wi-Fi

Votre radiateur a spécialement été conçu pour être connecté directement à la box de votre opérateur téléphonique sans aucun autre accessoire.

Pour associer l'appareil à votre réseau Wi-Fi, procédez dans l'ordre suivant :

- 1- Depuis le mode Auto, Confort, Confort+, Éco ou Hors-gel appuyez sur **OK** pendant 5 secondes.

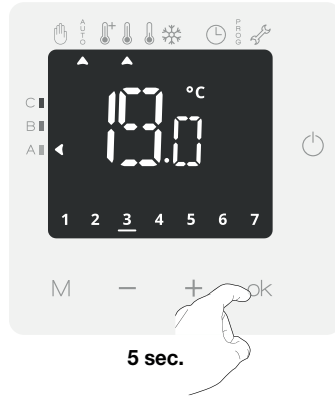

⌂ (Appairage) et 📶 clignotent alternativement avec le numéro d'identification.



- 2- Votre appareil est en mode connexion. Veuillez vous reporter aux instructions présentes sur votre application mobile MYTHERMANCE et laissez-vous guider jusqu'à la connexion complète de l'appareil.

Note : Lors de votre procédure d'appairage, 3 écrans d'informations vont apparaître successivement sur le radiateur, vous n'avez rien à faire.

1	2	3
Code d'identification permettant de sélectionner son produit dans l'application MYTHERMANCE	Code de sécurité pour confirmer la connexion au produit dans l'application MYTHERMANCE	Appairage Wi-Fi en cours via l'application MYTHERMANCE

Une fois le produit connecté, appuyez sur **OK** pour sortir du mode connexion. L'appareil revient automatiquement à l'écran principal.

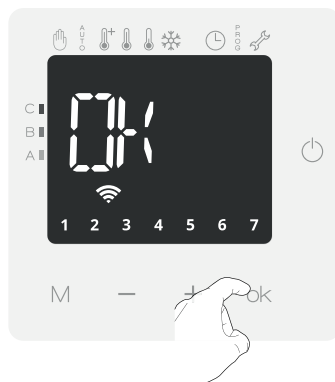

• Connexion au réseau Zigbee

Si vous disposez d'une box domotique utilisant une connexion par réseau Zigbee, pour associer l'appareil à ce réseau, procédez dans l'ordre suivant :

- 1- Depuis le mode Auto, Confort, Confort+, Éco ou Hors-gel appuyez sur **+** pendant 5 secondes, ⌂ (Appairage) et 📶 clignotent.

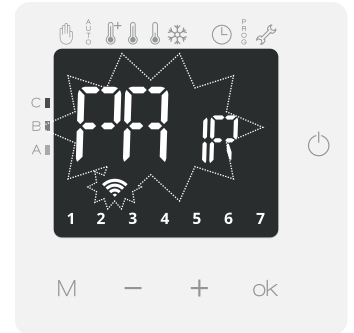
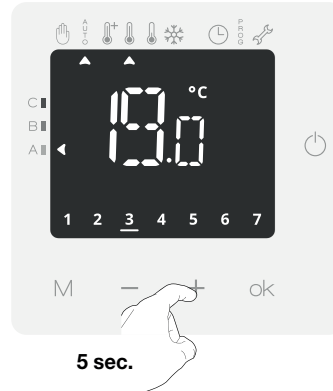

- 2- Votre appareil est en mode connexion. Veuillez vous reporter aux instructions présentes sur l'application ou dans la notice de votre écosystème Zigbee et laissez-vous guider jusqu'à la connexion complète de l'appareil.

Une fois le produit connecté, **OK** apparaît sur l'écran avec le symbole réseau 📶.

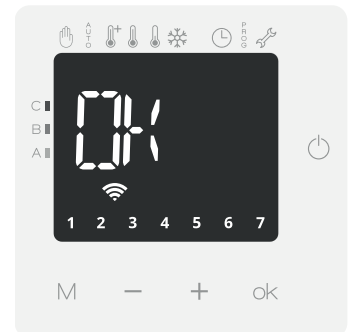

- 3- Appuyez sur **OK** pour sortir du mode connexion. L'appareil revient automatiquement à l'écran principal.



Note : Certains écosystèmes Zigbee nécessiteront de scanner le QR code Zigbee pour connecter le produit. Le QR code se trouve sur le côté droit du radiateur. Reportez-vous aux instructions présentes sur l'application ou dans la notice d'utilisation de votre écosystème Zigbee et laissez-vous guider jusqu'à la connexion complète de l'appareil.



Conseil pour l'utilisation et les réglages de votre appareil :
Si vous avez connecté votre produit, nous vous invitons à rejoindre l'univers MYTHERMANCE afin de piloter votre radiateur via votre smartphone ou tablette pour disposer d'un écran plus grand.
Si ce n'est pas le cas, vous pouvez bien évidemment intervenir directement sur le produit.

SÉLECTION D'UN MODE DE FONCTIONNEMENT

La touche **M** vous permet de sélectionner un mode de fonctionnement adapté à vos besoins en fonction des saisons et des périodes d'occupation.

Par appuis successifs sur la touche **M** choisissez le mode souhaité.



Schéma d'enchaînement des réglages :



Description du mode	Affichage
<p>Mode Auto</p> <p>En mode automatique, l'appareil assurera automatiquement le passage d'un mode de fonctionnement à un autre selon la programmation établie.</p>	
<p>2 cas en fonction de votre installation</p> <p>1 Programmation intégrée</p> <p>Vous souhaitez programmer votre radiateur afin qu'il exécute les consignes Confort et Éco en fonction des plages horaires établies (voir chapitre Programmation hebdomadaire et journalière page 13).</p> <p>2 Programmation par fil pilote</p> <p>Vous ne souhaitez pas utiliser la programmation intégrée. Le fil pilote sera pris en compte en mode Auto uniquement, votre radiateur fonctionnera automatiquement selon les programmes établis par le gestionnaire d'énergie ou le programmeur (voir chapitre Informations sur la commande à distance par fil pilote page 16).</p>	
<p>Mode Confort+</p> <p>Mode Confort+ permanent, le radiateur fonctionne 24h/24 à la température réglée (par défaut 21°C). Cela vous permet d'augmenter la température sans modifier la température du mode Confort.</p> <p>Sélectionnez ce mode pour de courtes périodes.</p> <p>Le niveau de température Confort+ est réglable par l'utilisateur (voir chapitre réglage des températures de consigne page 11).</p>	
<p>Mode Confort</p> <p>Mode Confort permanent, le radiateur fonctionne 24h/24 à la température réglée (par exemple 19°C).</p> <p>Le niveau de température Confort est réglable par l'utilisateur (voir chapitre réglage des températures de consigne page 11).</p>	
<p>Mode Éco</p> <p>Mode Économique, correspond à la température Confort moins 3,5°C par défaut.</p> <p>Ceci permet de faire un abaissement sans dérégler la température Confort.</p> <p>Activez ce mode pour des absences de courte durée (entre 2h et 24h) et pendant la nuit.</p>	

Description du mode

Affichage

• **Mode Hors-gel**

Mode protection Hors-gel, permet de sécuriser les installations d'un logement contre le gel en maintenant une température permanente de 7°C. Activez ce mode pour vos absences prolongées (plus de cinq jours).



• **Mode Boost**

(disponible uniquement via l'application MYTHERMANCE)

En mode Boost, la consigne de température est montée à la température Confort + 2°C (par exemple si la température Confort est réglée à 19°C, le boost l'augmentera temporairement pour atteindre 21°C).



Durée du Boost

Le Boost est actif pendant une durée réglable de 60min.

Sur votre radiateur et via votre application MYTHERMANCE, vous avez la possibilité de modifier la durée du Boost de 5 à 90 minutes par intervalle de 5 minutes en appuyant sur **-** ou **+**. Cette modification ne sera pas sauvegardée pour les prochains Boost.

Remarque : Pour modifier de manière permanente la durée du Boost, allez dans les paramètres de votre produit dans l'application MYTHERMANCE.



Arrêt du Boost

Arrêt manuel : A tout moment, vous pouvez arrêter le Boost par un appui sur **M**. L'appareil revient automatiquement dans le mode de fonctionnement d'origine (mode actif avant l'enclenchement du Boost).

Sécurité - arrêt automatique : Si la température ambiante atteint la température Confort + 2°C (dans notre exemple 21°C) pendant le décompte, alors le Boost s'arrête. L'appareil ne chauffe plus la pièce mais le mode Boost est toujours actif, le décompte, le symbole est toujours affichés. Lorsque la température descendra en dessous de la température Confort + 2°C (dans notre exemple 20°C) ; le Boost sera réactivé jusqu'à la fin du décompte.

DÉROGATION MANUELLE ET TEMPORAIRE À UN MODE DE FONCTIONNEMENT EN COURS

Cette fonction permet de modifier la température de consigne temporairement jusqu'au prochain changement programmé de température (par la programmation intégrée ou par le fil pilote) ou au passage à 00h00 de l'horloge. Un curseur apparaîtra sous le symbole . La dérogation de température est uniquement disponible en mode Auto.

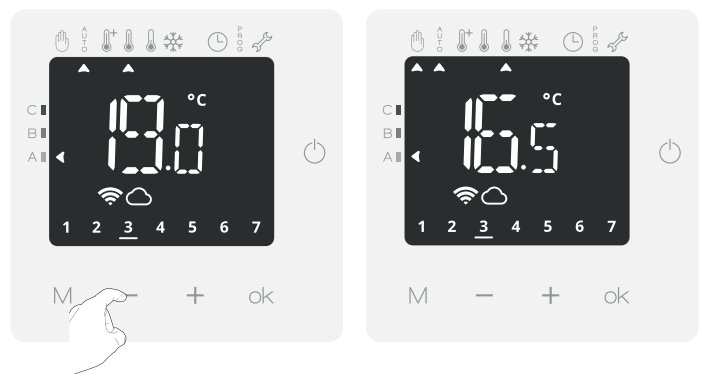

Vous pouvez annuler cette dérogation à tout moment, en sélectionnant le mode de fonctionnement souhaité par appui sur **M**.



JAUGE DE CONSOMMATION, ÉCONOMIE D'ÉNERGIE

L'Agence de l'Environnement et de la Maîtrise de l'Énergie (ADEME) recommande un réglage de la température de consigne en mode confort, inférieur ou égal à 19°C.

Un curseur indique le niveau de consommation d'énergie en changeant automatiquement de couleur : rouge, orange ou vert.

Ainsi, en fonction de la température de consigne réglée, vous pouvez désormais situer votre niveau de consommation d'énergie par rapport aux recommandations de l'ADEME. Plus la température de consigne augmente, plus la consommation sera élevée.

Dans quel cas ? Dans les modes Auto, Confort, Éco et Hors-gel et quel que soit le niveau de température.

<p>Couleur rouge Niveau de température élevé : il est conseillé de réduire la température de consigne de manière significative</p>	<p>Consigne >22°C Lorsque la température de consigne est supérieure à 22°C</p>	
<p>Couleur orange Niveau de température moyen : il est conseillé de réduire légèrement la température de consigne</p>	<p>19°C ≤ Consigne ≤ 22°C Lorsque la température de consigne est supérieure à 19°C et inférieure ou égale à 22°C</p>	
<p>Couleur verte Niveau de température idéal</p>	<p>Consigne ≤ 19°C Lorsque la température de consigne est inférieure ou égale à 19°C</p>	

RÉGLAGE DES TEMPÉRATURES DE CONSIGNE

- 1- A partir de l'écran principal, appuyez sur **M** pour sélectionner le mode souhaité : Confort, Confort+, Éco ou Hors-gel. La flèche correspondante au mode clignote puis se fixe pour indiquer que le mode est bien sélectionné.



- 2- Une fois le mode sélectionné, appuyez sur **-** ou **+** pour ajuster la température de consigne souhaitée. La valeur modifiée est enregistrée automatiquement.



- 3- Une fois la consigne de température réglée, vous pouvez soit rester dans le mode sélectionné, soit choisir un autre mode par appui sur **M**.

Température Confort+

Préréglée à 21°C

Réglable selon la température de consigne Confort +1°C à 30°C par intervalle de 0.5°C



Température Confort

Préréglée à 19°C

Réglable de 7°C à 30°C par intervalle de 0.5°C. Il est possible de limiter cette plage de confort, voir page 19 pour plus de détails.



Température Éco

Préréglée à 15.5°C (équivalent à la température Confort -3.5°C)

Réglable de 5°C à 19°C par intervalle de 0.5°C et selon la consigne de température Confort (de Confort -8°C à Confort -1°C). Par exemple si la température Confort est réglée à 20°C, la température Éco est réglable de 12°C à 19°C.

Important : la température de consigne Éco ne dépassera jamais les 19°C.



Température Hors-gel

Préréglée à 7°C

Réglable de 5°C à 12°C par intervalle de 0.5°C.



INDICATION DE CONSOMMATION CUMULÉE EN KWH, ÉCONOMIE D'ÉNERGIE

Il vous est possible de voir l'estimation de l'énergie en kWh consommée par l'appareil depuis la dernière remise à zéro du compteur d'énergie.

• Visualisation

- 1- A partir du mode Auto, Confort+, Confort, Eco ou Hors-gel, appuyez sur **ok**.



- 2- Visualisez la consommation d'énergie de l'appareil en kWh cumulée depuis la 1ère mise sous tension ou la remise à zéro du compteur.

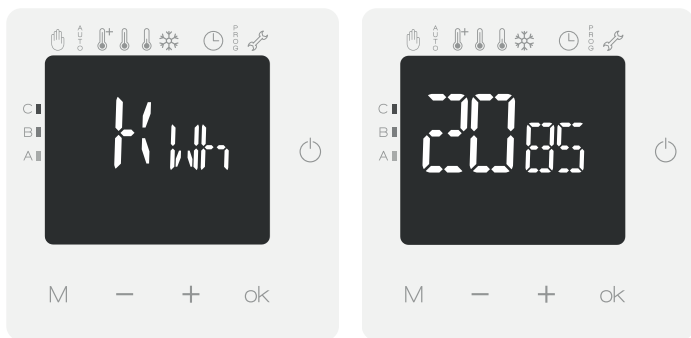

- 3- Appuyez sur **M** ou **ok** pour sortir et revenir à l'écran principal.

• Remise à zéro du compteur d'énergie

- 1- Pour remettre le compteur à zéro à partir du mode de visualisation, appuyez sur **-** et **+** pendant 5 secondes.

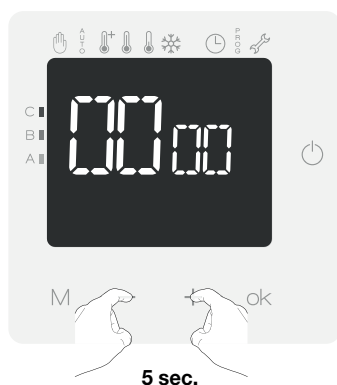

- 2- Appuyez sur **M** ou **ok** pour sortir et revenir à l'écran principal.

SÉCURITÉ ENFANTS, VERROUILLAGE/ DÉVERROUILLAGE DES COMMANDES

• Verrouillage des commandes

À partir des modes Auto, Confort+, Confort, Éco, Hors-gel et en dérogation, pour verrouiller les commandes, maintenez appuyées les touches **-** et **+** simultanément pendant **5 secondes**.

VER (Verrouillé) et le symbole cadenas  apparaissent à l'écran, les touches sont bien verrouillées.

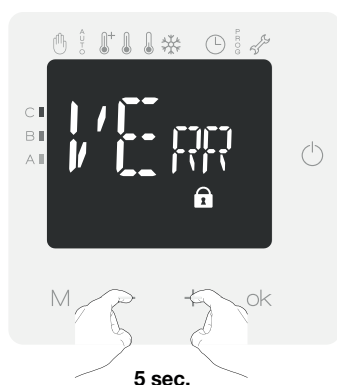

• Déverrouillage des commandes

Pour déverrouiller les commandes, maintenez appuyées les touches **-** et **+** simultanément pendant **5 secondes**.

Le symbole cadenas  disparaît de l'écran, les touches sont bien déverrouillées.

 **Important : Lorsque le clavier est verrouillé, seule la touche reste active.**

Si l'appareil est mis en Veille du chauffage alors que le clavier est verrouillé, il sera nécessaire de le déverrouiller à la prochaine mise en route pour pouvoir accéder aux réglages.

RÉGLAGE DE L'HEURE ET DU JOUR

Si votre appareil est connecté à Internet, l'heure et le jour courants sont automatiquement enregistrés une fois la connexion établie.

Si votre appareil n'est pas connecté, procédez manuellement au réglage de l'heure et du jour dans l'ordre suivant :

- 1- Pour accéder au réglage de l'heure et du jour, effectuez plusieurs appuis successifs sur **M** jusqu'à ce que le curseur soit sous . L'heure s'affiche à l'écran.

Appuyez sur **OK** pour accéder au réglage.



- 2- L'heure clignote, réglez en appuyant sur **-** ou **+**.

Validez en appuyant sur **ok**.



- 3- Les minutes clignent, réglez en appuyant sur **-** ou **+**.

Validez en appuyant sur **ok**.



- 4- Le tiret situé sous le chiffre clignote, réglez le jour courant en appuyant sur **-** ou **+**.

Correspondance des jours/ chiffres	
Lundi	1
Mardi	2
Mercredi	3
Jeudi	4
Vendredi	5
Samedi	6
Dimanche	7



- 5- Validez en appuyant sur **ok**, l'heure et le jour courants sont enregistrés.

PROGRAMMATION HEBDOMADAIRE ET JOURNALIÈRE, ÉCONOMIE D'ÉNERGIE

PROGRAMMATION AUTOMATIQUE : AUTO-PROGRAMMATION AUTO-ADAPTATIVE

● Présentation

Programme Auto-programmation (Auto-prog) : Après une phase initiale d'apprentissage d'une semaine, le radiateur va analyser et décider d'un programme hebdomadaire adapté à votre rythme de vie alternant période en température Confort et période en température Éco, avec pour objectif le meilleur rapport confort et économie d'énergie.

L'apprentissage de votre rythme de vie se poursuit semaine après semaine afin d'ajuster si besoin le programme.

● Fonctionnement

A la première mise en service de votre appareil, l'Auto-programmation est activée par défaut, en mode Auto. Pour la désactiver et changer de programme, voir Modifications et affectation des programmes page 14.

La première semaine de fonctionnement est une semaine d'apprentissage où l'appareil mémorise vos habitudes et élabore une programmation sur la semaine.

Il définit donc un programme constitué de périodes Confort et Éco, indépendamment pour chaque jour de la semaine.

Durant cette semaine d'apprentissage, l'appareil fonctionne provisoirement en Confort permanent.

Important : pour assurer le bon fonctionnement de l'auto-programmation, veillez à ce que le détecteur de présence/d'absence ne soit pas perturbé ni obturé par une source externe voir informations importantes concernant la détection de présence/d'absence page 15.



Exemple d'affichage en période Confort



Exemple d'affichage en période Éco

● Application du programme intelligent

Une semaine après la mise en marche, l'appareil va appliquer le nouveau programme pour les 7 jours suivants.

Puis semaine après semaine l'appareil poursuivra l'optimisation du programme intelligent "Auto", en ajustant les périodes Confort et Éco au plus proche de votre rythme de vie.

Lorsque le produit est en mode Hors-gel ou en veille du chauffage ou lorsque il est en mode Auto, Confort ou Éco sans aucune présence détectée au bout de 72h, l'apprentissage et l'optimisation du programme intelligent s'interrompt : l'appareil garde en mémoire le programme mémorisé la dernière semaine précédant le passage au mode Hors-gel ou en veille du chauffage.

- **Exemple 1 :** Si le produit est installé en mi-saison ou si sa pose est anticipée sur chantier, il peut être mis en route en veille du chauffage. Lorsque vous sélectionnez le mode Auto, la semaine d'apprentissage démarrera alors automatiquement. L'appareil se mettra en confort permanent et mémorisera vos habitudes pour appliquer le programme adapté la semaine suivante.
- **Exemple 2 :** Vous sélectionnez le mode Hors-gel avant de partir en vacances. A votre retour, lorsque vous reviendrez en mode Auto, l'appareil appliquera automatiquement le programme intelligent mémorisé avant votre départ.

En cas de commande par fil pilote provenant d'un gestionnaire d'énergie par exemple, le fil pilote sera prioritaire sur le programme AUTO résultant de l'Auto-apprentissage.

PROGRAMMATION HEBDOMADAIRE ET JOURNALIÈRE

Le produit est livré par défaut en Auto-programmation décrit dans le paragraphe précédent. Si ce programme vous convient, vous n'avez rien d'autre à faire, le radiateur, après sa phase d'apprentissage, va s'auto-programmer en fonction de votre rythme de vie.

S'il ne vous convient pas, vous avez la possibilité de programmer votre radiateur en affectant un programme personnalisé pour un ou plusieurs jours de la semaine.

● Programmation personnalisée

Pour accéder à la programmation personnalisée, effectuez plusieurs appuis successifs sur **M** jusqu'à ce que le curseur soit sous **00:00**.

00:00 s'affiche à l'écran puis la programmation enregistrée défile (voir visualisation des programmes page 14).

Appuyez sur **OK** pour entrer dans le mode programmation.

Vous pouvez sortir à tout moment de la programmation par appuis successifs sur **M**, les valeurs sont automatiquement enregistrées.

Sans action sur les touches, le retour au mode précédemment actif se fait automatiquement au bout de quelques instants.



1- Sélection du ou des jours.

00:00 (apprentissage) correspondant à l'auto-programmation apparaît à l'écran.

Appuyez sur **-** ou **+** pour sélectionner le jour ou le groupe de jours que vous souhaitez programmer.

Vous avez la possibilité d'affecter une programmation différente jour par jour ou identique sur un groupe de jours.



Correspondance des jours et groupe de jours à programmer

Lun	Lundi	SAM	Samedi
MAR	Mardi	DIM	Dimanche
MER	Mercredi	SEM	Tous les jours de la semaine
JEU	Judi	LUN-V	Du lundi au vendredi
VEN	Vendredi	SAM-D	Du samedi au dimanche

La sélection des jours est représentée par un trait sous les chiffres correspondants (voir exemples ci-dessous).

Note : Sur les jours non programmés, l'appareil fonctionnera en Confort permanent.

Appuyez sur **OK** pour valider et accéder à l'étape suivante.

Exemple d'écran pour un jour sélectionné



Exemple d'écran pour un groupe de jours sélectionné



La programmation sera établie sur le 1er jour de la semaine : dans notre exemple, le lundi. Le 1er chiffre est souligné.

La programmation sera établie sur plusieurs jours : du lundi au vendredi. Les 5 premiers chiffres sont soulignés.

2- Choix et affectation des périodes et programmes.

Vous avez la possibilité d'affecter :
-1, 2 ou 3 périodes de Confort :
L'appareil fonctionnera en Confort pendant les plages horaires définies. En dehors de ces périodes, votre appareil fonctionnera en mode Éco.

OU

- Un mode de fonctionnement permanent : Confort, Éco ou Hors-gel, l'appareil fonctionnera en mode Confort, Éco ou Hors-gel permanent pour les 24h de la journée ou groupe de jours sélectionnés.



1P _E r	1 période Confort par jour
2P _E r	2 périodes Confort par jour
3P _E r	3 périodes Confort par jour
CF _T	Confort permanent
E _{CO}	Eco permanent
H _{GEL}	Hors-gel permanent

Note : Vous pouvez régler la température de consigne Confort, Éco ou Hors-gel, voir réglages des températures de consigne page 11.

Appuyez sur — ou + pour sélectionner le programme souhaité.

Appuyez sur ok pour valider.

Si vous avez sélectionné CF_T, E_{CO} ou H_{GEL}, l'appareil appliquera ce programme pour le jour ou groupe de jours sélectionné à l'étape 1 et passera au jour ou au groupe de jours suivant.

Si vous avez choisi de programmer tous les jours de la semaine (S_{EM}), le radiateur reviendra à l'écran d'accueil du menu programmation.

Si vous avez sélectionné 1P_Er, 2P_Er ou 3P_Er, appuyez sur ok pour valider et passer à l'étape suivante.

3- Personnalisation des périodes Confort.

L'écran affiche la première période Confort à modifier.

Exemple avec l'écran ci-contre, réglage de la première période sur deux.

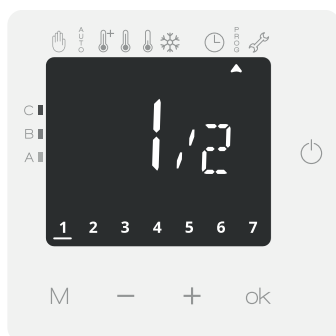

Après quelques secondes, l'heure de départ de la première période s'affiche (06h00 par défaut).

Appuyez sur — ou + pour modifier cet horaire par intervalle de 30 minutes.

Appuyez sur ok pour valider et accéder à l'heure de fin de la période.



L'heure de fin de la première période s'affiche : par défaut, l'heure proposée correspond à l'heure de départ plus 2h.

Appuyez sur — ou + pour modifier cet horaire par intervalle de 30 minutes.

Appuyez sur ok pour valider et accéder au réglage de la prochaine période si vous avez sélectionné 1P_Er ou 2P_Er, puis renouvelez l'opération.

Une fois l'ensemble des périodes Confort réglées, l'appareil appliquera ce programme pour le jour ou groupe de jours sélectionné à l'étape 1 et passera au jour ou au groupe de jours suivant.

Si vous avez choisi de programmer tous les jours de la semaine (S_{EM}), le radiateur reviendra à l'écran d'accueil de la programmation.

Une fois le ou les jours programmés, vous pouvez sortir du menu programmation en appuyant sur M.

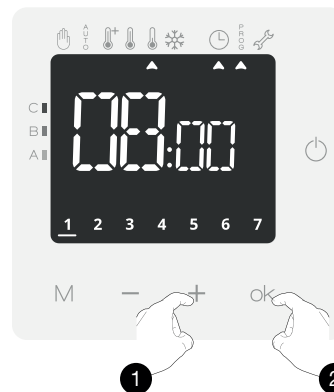

• Visualisation des programmes affectés

A partir de l'écran d'accueil du menu programmation, patientez quelques secondes et le programme de chaque jour défile sur l'écran. Au bout de 2 passages, le produit reviendra au mode précédemment actif.

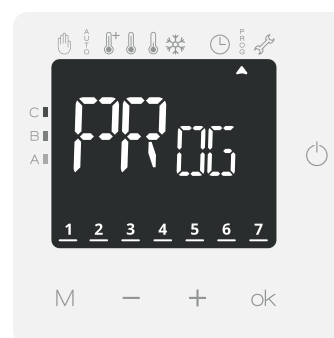

DOUBLE FONCTION D'OPTIMISATION

• Présentation

- **Double fonction d'optimisation, priorité au confort ou aux économies d'énergie, le choix vous est donné :** En fonction de différents paramètres : inertie de la pièce, température ambiante, température souhaitée, le radiateur calcule et optimise la programmation des périodes Confort et Économies (Éco) programmées :

- **En mode OPTI ECO (priorité aux économies)**, l'intelligence du radiateur calcule le meilleur compromis afin de garantir un maximum d'économies d'énergie dans les phases de montée et de descente en température programmées.

Dans ce mode, on accepte une légère baisse du niveau de température en début et en fin de période confort, pour maximiser les économies d'énergie.

- **En mode OPTI CONFORT (priorité au confort)**, l'intelligence du radiateur calcule le meilleur compromis afin de garantir un maximum de confort dans les phases de montée et de descente en température programmées. Dans ce mode, on cherche à anticiper et maintenir la température confort durant les périodes de présence.

Le mode **OPTI CONFORT** est activé par défaut. Pour le modifier ou le désactiver, voir page 20 "Double fonction d'optimisation".

DÉTECTION D'OUVERTURE DE FENÊTRE, ÉCONOMIE D'ÉNERGIE

• Informations importantes concernant la détection d'ouverture de fenêtre

Important : La détection d'ouverture de fenêtre est sensible aux variations de température. L'appareil réagit donc aux ouvertures de fenêtre en fonction de différents paramètres : température de consigne réglée, chute et remontée de température dans la pièce, température extérieure, position de l'appareil dans la pièce...

Dans le cas d'installation d'un appareil à proximité d'une porte d'entrée, la détection d'ouverture de fenêtre pourrait être perturbée par les courants d'air occasionnés par les ouvertures de cette porte. Si cela pose problème, nous vous conseillons de désactiver le mode automatique de détection d'ouverture de fenêtre (voir page 19). Vous pouvez, en revanche, utiliser l'activation manuelle (voir ci-dessous).

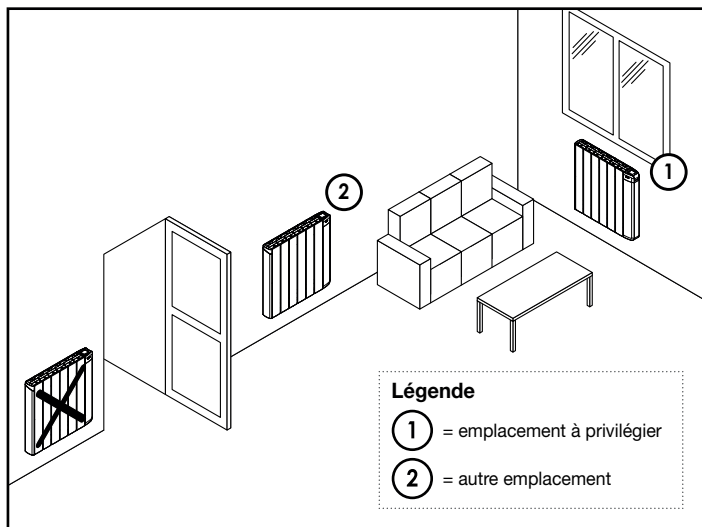

• Présentation

Cycle d'abaissement de température par mise en Hors-gel pendant l'aération d'une pièce par ouverture de fenêtre. La détection d'ouverture de fenêtre est possible à partir des modes Auto, Confort+, Confort et Éco. Deux modes d'activation sont possibles :

- **Activation automatique** le cycle d'abaissement de température est déclenché lorsque votre appareil détecte une variation de température.
- **Activation manuelle** le cycle d'abaissement de température est déclenché par appui sur une touche.

• Activation automatique (activée par défaut) :

Pour désactiver ce mode, (accessible dans les réglages avancés) : Voir page 19.

L'appareil détecte une chute de température. L'ouverture d'une fenêtre, d'une porte donnant sur l'extérieur, peut occasionner cette chute de température.

Note : La différence entre la température de l'air provenant de l'extérieur et celle de l'intérieur doit occasionner une chute de température significative pour être perceptible par l'appareil.

Cette détection de chute de température enclenche le passage en mode Hors-gel.

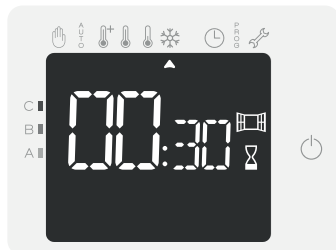

• Activation manuelle :

Depuis le mode Auto, Confort+, Confort, Éco ou Hors-gel, appuyez sur  pendant 5 secondes. L'appareil passe en mode Hors-gel.



- Durée du cycle d'aération

Le mode Hors-gel est actif pendant une durée réglable de 30 min. Le décompte du cycle d'aération commence et le temps s'écoule, minute par minute.

Vous avez la possibilité de modifier provisoirement la durée du cycle d'aération de 5 minutes à 1h30 par intervalle de 5 minutes en appuyant sur  ou .

Cette modification ne sera valable que pour ce cycle d'aération actif, et donc non récurrente (voir page 20 pour modifier de manière permanente la durée du cycle aération).

- Arrêt du cycle d'aération

- **Arrêt manuel :** A tout moment, vous pouvez arrêter le cycle d'aération par un appui sur .

- **Arrêt automatique :** A la fin du décompte, le cycle d'aération s'arrête.

Lorsque le cycle d'aération est arrêté, l'appareil revient automatiquement dans le mode de fonctionnement d'origine (mode actif avant l'enclenchement du cycle d'aération).

Note : en activation automatique, si une remontée en température suffisante est perçue, l'appareil peut retourner dans le mode d'origine (mode actif avant la détection d'ouverture de la fenêtre).

DÉTECTION DE PRÉSENCE/D'ABSENCE, ÉCONOMIE D'ÉNERGIE

• Informations importantes concernant la détection de présence/d'absence

Le détecteur de présence/d'absence est sensible aux variations de température et à la lumière ; il est susceptible d'être perturbé par les éléments ci-dessous :

- Sources de chaud ou de froid telles que bouches d'air pulsé, lampes, climatiseurs.
- Surfaces réfléchissantes telles que les miroirs.
- Passage d'un animal dans la zone de détection.
- Objets se déplaçant avec le vent comme les rideaux, les voilages ou les plantes.

Désactivez la détection de présence/d'absence si votre appareil a été installé à proximité de l'un de ces éléments.

Pour désactiver la détection de présence/d'absence, reportez-vous à la page 19.

Note : La portée de détection varie selon la température ambiante.

• Présentation

TEKO s'adapte à votre rythme de vie tout en maîtrisant votre consommation d'énergie.

Grâce à son capteur infrarouge frontal, TEK0 optimise la gestion du chauffage de manière intelligente: il détecte les mouvements dans la pièce où il est installé et en cas d'absence, procède à un abaissement automatique et progressif de la température de consigne par paliers successifs : économies d'énergies assurées. Pour assurer son bon fonctionnement, veillez à ne pas obturer le champ de vision du détecteur par un obstacle quelconque (rideaux, meubles...).

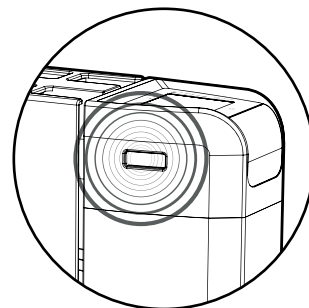

Périodes d'inoccupation *	Abaissement de la température de consigne *
20 minutes	Confort -1°C
40 minutes	Confort -1,5°C
1 heure	Confort -2°C
72 heures	Hors-gel

* Réglages usine non modifiables

Note : Lorsqu'une présence est détectée dans la pièce, l'appareil revient automatiquement au mode initial.

Remarque :

Par défaut, lorsque le détecteur est activé et qu'il détecte un mouvement dans la pièce, l'écran s'éclaire pendant quelques secondes puis s'éteint. Pour supprimer le rétro-éclairage lorsqu'une détection de présence est détectée, voir page 17, Réglages utilisateurs - Réglage du rétro-éclairage.

• Fonctionnement

Exemple d'abaissement avec une température de consigne Confort de 19°C.

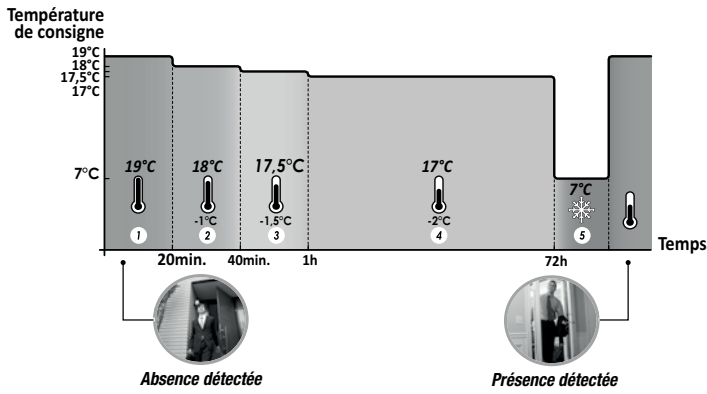

• Divisions de la zone de détection

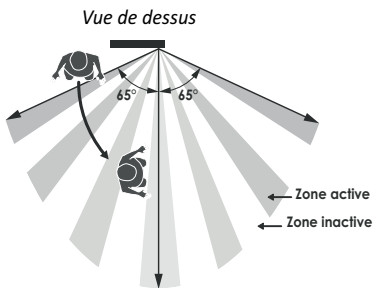

Zone détection, pour une température de 19°C ambiant.
La zone de détection est divisée en plusieurs zones actives et inactives.
Un sujet qui traverse la zone sera détecté par le capteur infrarouge.

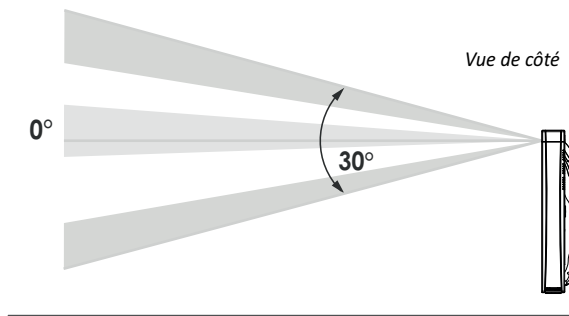

Fil pilote = **Éco - 1**
Confort - 1°C



Fil pilote = **Éco - 2**
Confort - 2°C



Fil pilote = **Hors-gel**
7°C



Fil pilote = **Arrêt (Veille)**

INFORMATIONS SUR LES PRIORITÉS ENTRE LES DIFFÉRENTS MODES

• Principe

En mode Confort, Éco et Hors-gel, seuls les ordres du capteur de présence/d'absence et ceux du détecteur d'ouverture de fenêtre seront pris en compte.

En mode Auto, le radiateur peut recevoir des ordres différents provenant :

- de la programmation hebdomadaire et journalière intégrée (ordres Confort ou Éco) ;
- du fil pilote 6 ordres, si celui-ci est raccordé à un gestionnaire d'énergie par exemple ;
- du détecteur d'ouverture de fenêtre ;
- du détecteur de présence/d'absence.

D'une façon générale, c'est l'ordre reçu le plus bas qui l'emporte.
En cas de détection d'ouverture de fenêtre ou en cas de détection d'absence supérieure à 72 heures, le passage en mode Hors-gel est prioritaire sauf si un ordre de délestage est présent sur le fil pilote.
Cas particulier de l'auto-programmation où le niveau de température dans la pièce est décidé en fonction de l'apprentissage du rythme de vie et du mode d'optimisation sélectionné (Opti Confort ou Opti Eco) :

- Lors du passage programmé en période Éco, si une présence est détectée dans la pièce, elle sera prise en compte et l'appareil se met automatiquement et temporairement en mode Confort.
- Lors du passage programmé en période Confort, la détection d'absence est temporairement suspendue (30 minutes).

• Exemples

Programmation hebdomadaire et journalière = Confort
+ Fil pilote 6 ordres = Éco
= **Éco**

INFORMATIONS SUR LA COMMANDE À DISTANCE PAR FIL PILOTE

• Présentation

Votre appareil de chauffage peut être raccordé par le biais du fil pilote à un gestionnaire d'énergie externe (centrale de programmation, délesteur etc...). Dans ce cas, les ordres véhiculés sur le fil pilote ne sont pris en compte qu'en mode Auto exclusivement.

De façon générale, le fil pilote permet d'imposer de manière externe un abaissement de la consigne de température, combiné avec la programmation interne et la détection d'occupation.

Si plusieurs demandes d'abaissement apparaissent simultanément, la priorité est donnée à la consigne de température la plus basse, permettant ainsi de maximiser les économies (voir informations sur les priorités des différents modes ci-contre).

Lorsqu'un signal est envoyé par le fil pilote, la fonction optimisation est suspendue.

Ci-dessous les différentes vues de l'afficheur pour chaque commande par fil pilote :

Exemples avec une température de consigne Confort de 19°C



Fil pilote = **Confort**



Fil pilote = **Éco**
Confort - 3.5°C

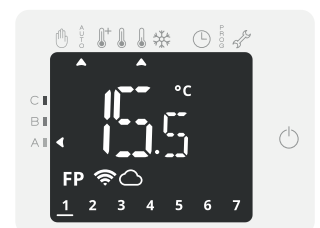

- + Programmation hebdomadaire et journalière = Confort
- + Fil pilote 6 ordres = Éco
- + Détecteur de présence/absence = Hors-gel

= Hors-gel

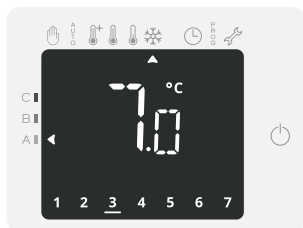

- Programmation hebdomadaire et journalière = Éco
- + Fil pilote 6 ordres = Arrêt (Veille)
- + Détecteur de présence/d'absence = Éco
- + Détecteur d'ouverture de fenêtre = Hors-gel

= Veille du chauffage



RÉGLAGES UTILISATEURS

• Accès

Effectuez plusieurs appuis successifs sur **M** jusqu'à ce que le curseur soit sous **REGL** (réglages) s'affiche à l'écran. Appuyez sur **OK** pour accéder aux réglages utilisateurs.

Note : sans appui sur **OK**, la modification d'un réglage n'est pas prise en compte.

Pour sortir manuellement d'un réglage en cours, appuyez successivement sur **M**. Sinon, au bout de quelques minutes et sans action sur les touches, l'appareil quitte automatiquement le réglage en cours.

Schéma d'enchaînement des réglages :

Choix de la langue d'utilisation → Réglage du rétro-éclairage → Mode Vacances → Déconnexion → Retour aux réglages usine



RÉGLAGE DU RÉTRO-ÉCLAIRAGE

Trois modes de rétro-éclairage vous sont proposés :

Le mode **L2** est réglé par défaut.

L1 = Écran de veille avec luminosité réduite et rétro-éclairage lors d'un appui sur une touche ou lors d'une détection de présence.

L2 = Écran de veille avec luminosité réduite et rétro-éclairage lors d'un appui sur une touche.

L3 = Écran de veille avec écran noir et rétro-éclairage lors d'un appui sur une touche.

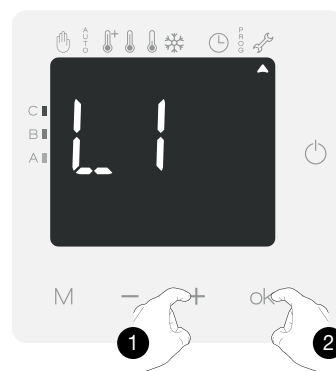

1- Appuyez sur **-** ou **+** pour sélectionner le rétro-éclairage souhaité.

2- Pour valider et passer au réglage suivant, appuyez sur **OK**. Pour sortir des réglages utilisateurs, appuyez sur **M** pendant 3 secondes.

MODE VACANCES

Vous pouvez programmer une période d'absence durant laquelle votre installation sera protégée du gel. A l'issue de cette période, l'appareil assurera un retour au mode précédemment actif. Ceci vous garantit un maximum d'économies durant vos vacances et un niveau de confort optimal lors de votre retour.

OFF apparaît à l'écran, appuyez sur **-** ou **+** pour sélectionner **ON** ou **OFF**.

ON = Mode vacances activé

OFF = Mode vacances désactivé

Appuyez sur **OK** pour passer à l'étape suivante.

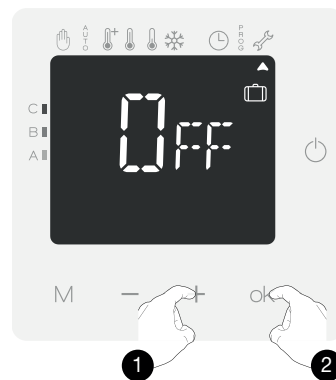

Si vous avez sélectionné **ON** à l'étape précédente, **1** (jours) et le nombre de jours durant lesquels le mode vacances sera appliqué (01 = 1 jour par défaut) apparaissent à l'écran.

Appuyez sur **-** ou **+** pour sélectionner le nombre de jours.

Note : vous pouvez régler jusqu'à 99 jours. Au delà, il est conseillé de sélectionner le mode Hors-gel (voir Sélection d'un mode de fonctionnement page 10).

Note : Il est conseillé de régler une date de retour un jour antérieur à votre date de retour réelle. De cette manière, vous retrouverez la bonne température dès votre retour. Exemple : si vous revenez de vacances le 20 février, programmez un retour au 19 février et disposez de la bonne température dès votre retour !

Pour valider et passer au réglage suivant, appuyez sur **OK**. Pour sortir des réglages utilisateurs, appuyez sur **M** pendant 3 secondes.



1 01 et le nombre de jours restants clignotent.

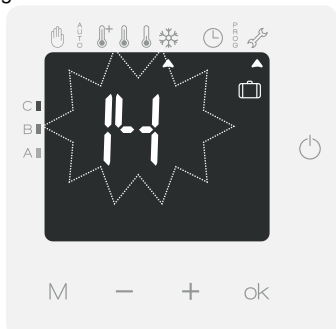
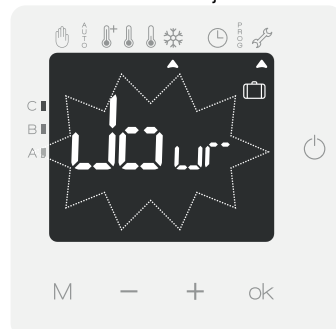

CHOIX DE LA LANGUE D'UTILISATION

1- Sélectionnez la langue avec **-** ou **+**.

- F** : Français
- E** : Anglais



2- Pour valider et passer au réglage suivant, appuyez sur **OK**. Pour sortir des réglages utilisateurs, appuyez sur **M** pendant 3 secondes.

Arrêt manuel

A tout moment, vous pouvez arrêter le Mode vacances par un appui sur **M** ou **OK**. L'appareil revient automatiquement dans le mode de fonctionnement d'origine (mode actif avant l'enclenchement du Mode Vacances).

DÉCONNEXION (SI LE PRODUIT EST CONNECTÉ À INTERNET)

Dans le cas où :

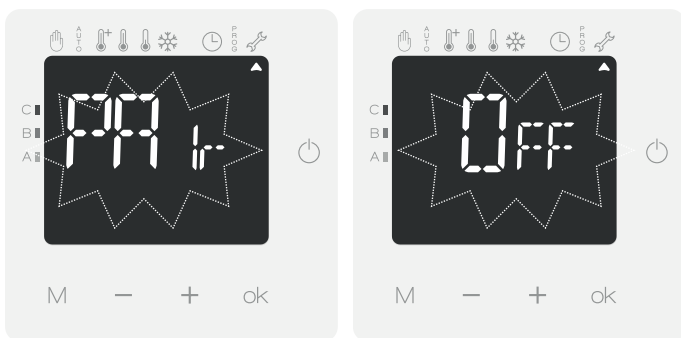

- Vous souhaitez déconnecter le produit du réseau Wi-Fi ou Zigbee sans oublier vos informations du réseau.
- Vous souhaitez utiliser le même téléphone/tablette lors de votre prochaine connexion, vous n'aurez pas besoin de repasser par les étapes d'identifications.

OFF et **OFF** clignotent alternativement à l'écran.



Si vous souhaitez déconnecter votre produit, effectuez un appui long sur **OK** pendant 5 secondes.

Si non, appuyez brièvement sur **OK** pour valider et passer au réglage suivant.

Sur l'écran d'accueil, les symboles  et  auront disparu de l'écran : l'appareil est bien déconnecté du réseau.

Si vous souhaitez connecter à nouveau votre produit, voir "Connexion au réseau Wi-Fi / Zigbee" page 9.



RÉINITIALISER LES RÉGLAGES UTILISATEUR

Pour réinitialiser les réglages utilisateurs, procédez dans l'ordre suivant :

1- **REST** apparaît brièvement à l'écran.

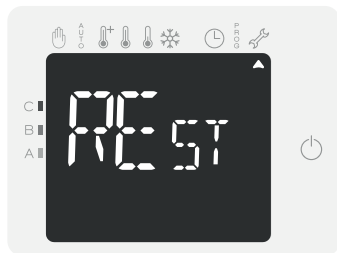

2- Appuyez sur **-** ou **+** pour sélectionner Oui ou Non.
OUI = Réinitialisation des réglages utilisateur.
NON = Réglages utilisateur non réinitialisés.



3- Sélectionnez **OUI** et appuyez 5 secondes sur **OK**.

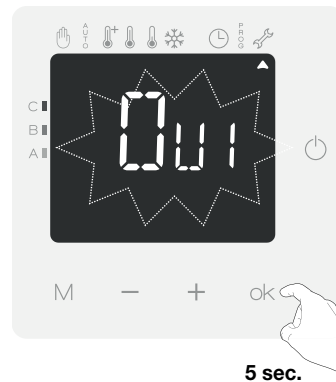

Les valeurs usine suivantes seront alors effectives :

Paramètres	Valeurs usine
Température de consigne Confort	19°C
Température de consigne Confort+	21°C
Température de consigne Éco	15,5°C
Température de consigne Hors-gel	7°C
Mode de fonctionnement actif	Auto
Programme actif	Appr (auto-programmation)
Rétro-éclairage	L2

L'appareil retourne dans sa configuration d'origine et revient automatiquement à l'écran d'accueil des réglages utilisateurs. Pour sortir des réglages utilisateurs, appuyez sur **M** pendant 3 secondes.



RÉGLAGES AVANCÉS (EXPLOITANTS OU UTILISATEURS AVERTIS)

• Accès

1- Depuis l'écran principal, appuyez plusieurs fois sur **M** jusqu'à ce que le curseur soit sous . **REG** (Réglages) s'affiche. Appuyez sur **-** ou **+** jusqu'à l'apparition de **INST** (Installateur) à l'écran.

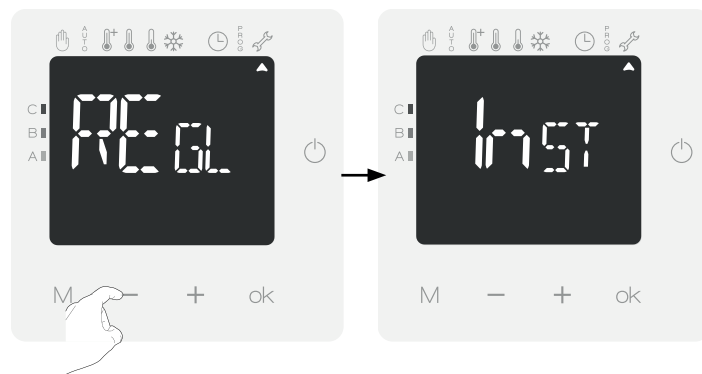

2- Appuyez sur **OK** pendant 5 secondes pour accéder aux réglages avancés.

Note : sans appui sur **OK**, la modification d'un réglage n'est pas prise en compte.

Pour sortir manuellement d'un réglage en cours, appuyez successivement sur **M**. Sinon, au bout de quelques minutes et sans action sur les touches, l'appareil quitte automatiquement le réglage en cours.



Schéma d'enchaînement des réglages :

Paramétrage des modes de détection → Limitation de la température Confort
 → Durée du cycle aération → Optimisation → Code PIN → Mode avion
 → Retour aux réglages usine

LIMITATION DE LA TEMPÉRATURE DE CONSIGNE CONFORT

Vous pouvez limiter la plage de réglage de la température de consigne en mettant en place une butée maximale et/ou minimale empêchant toute modification involontaire de la température au-delà de celles(s)-ci.

• Limitation de la température basse

Mise en place d'une butée minimale empêchant de baisser la température de consigne en dessous de celle-ci.

La butée minimale est préreglée à 7°C. Vous pouvez la faire varier de 7°C à 15°C par intervalle de 1°C.

Pour modifier la butée minimale, appuyez sur **-** ou **+** puis validez en appuyant sur **OK**.

Si vous ne souhaitez pas la modifier, appuyez une fois sur **OK**, l'appareil vous propose automatiquement de régler la butée maximale. Pour sortir des réglages avancés, appuyez sur **M** pendant 3 secondes.

DÉTECTION D'OUVERTURE DE FENÊTRE : ACTIVATION/DÉSACTIVATION DU MODE AUTOMATIQUE

Le mode automatique de détection d'ouverture de fenêtre est activé par défaut.

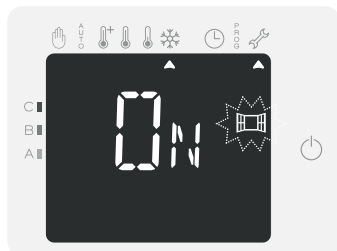

1- Appuyez sur **-** ou **+**.

ON = mode automatique activé.
OFF = mode automatique désactivé.



2- Appuyez sur **OK** pour valider et passer au réglage suivant. Pour sortir des réglages avancés, appuyez sur **M** pendant 3 secondes.

Remarque : même si le mode automatique est désactivé, vous avez toujours la possibilité d'utiliser le mode manuel (voir page 15 chapitre Activation manuelle).

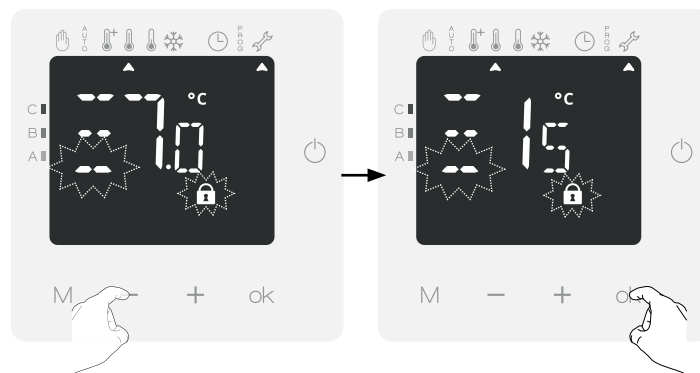

• Limitation de la température haute

Mise en place d'une butée maximale empêchant d'augmenter la température de consigne au dessus de celle-ci.

La butée maximale est préreglée à 30°C. Vous pouvez la faire varier de 19°C à 30°C par intervalle de 1°C.

Pour modifier la butée maximale, appuyez sur **-** ou **+** puis validez en appuyant sur **OK**.

Si vous ne souhaitez pas la modifier, appuyez sur **OK**, l'appareil vous propose le réglage suivant.

DÉTECTION DE PRÉSENCE/D'ABSENCE : ACTIVATION/DÉSACTIVATION

La détection de présence/d'absence est activée par défaut.

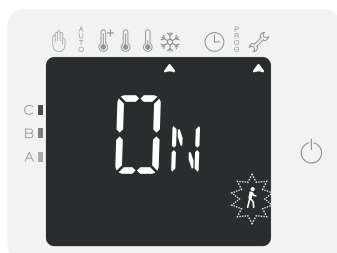

1- Appuyez sur **-** ou **+**.

ON = détecteur de présence /d'absence activé.
OFF = détecteur de présence /d'absence désactivé.

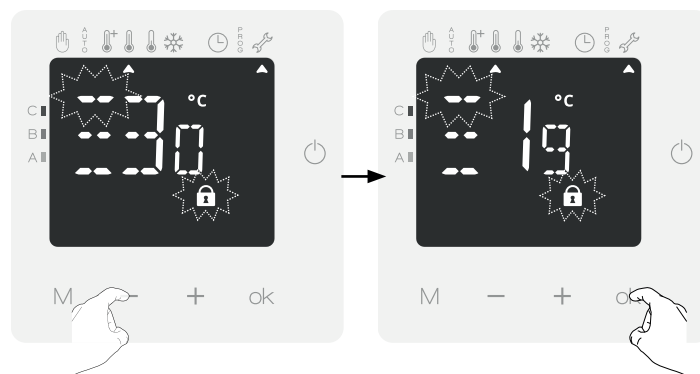

Pour sortir des réglages avancés, appuyez sur **M** pendant 3 secondes.

2- Appuyez sur **OK** pour valider et passer au réglage suivant. Pour sortir des réglages avancés, appuyez sur **M** pendant 3 secondes.

DURÉE DU CYCLE D'AÉRATION

Vous pouvez modifier la durée du cycle d'aération (mode Hors-gel) appliquée lors d'une activation manuelle de l'ouverture de fenêtre (voir page 15).

La durée du cycle aération est pré-réglée à 30 minutes. Vous pouvez la faire varier de 5 minutes à 1h30 par intervalle de 5 minutes.

- 1- Appuyez sur **-** ou **+** pour régler la durée souhaitée.

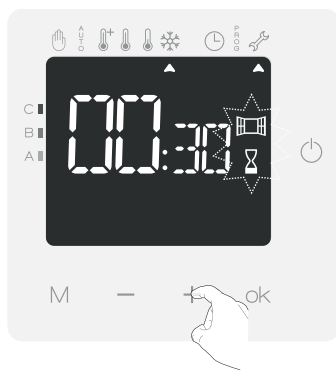

- 2- Appuyez sur **OK** pour valider et passer au réglage suivant. Pour sortir des réglages avancés, appuyez sur **M** pendant 3 secondes.



DOUBLE FONCTION D'OPTIMISATION

• Choix du mode d'optimisation

Le mode **OPTI CONFORT** est activé par défaut.

- 1- L'inscription **OPTI** apparaît brièvement à l'écran.



- 2- Appuyez sur **-** ou **+** pour sélectionner le mode souhaité.

CONF = fonction d'optimisation activée en mode **OPTI CONFORT**, priorité au confort.

ECO = fonction d'optimisation activée en mode **OPTI ECO**, priorité aux économies.

OFF = fonction d'optimisation désactivée.

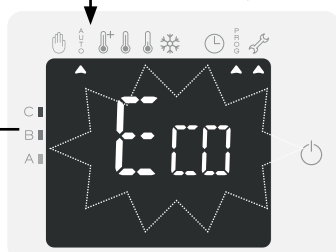

- 3- Appuyez sur **OK** pour valider et passer au réglage suivant. Pour sortir des réglages avancés, appuyez sur **M** pendant 3 secondes.

CODE PIN DE VERROUILLAGE

• Présentation

Votre appareil de chauffage est protégé par un code de sécurité contre toute utilisation non autorisée. Le code PIN (Personal Identity Number - numéro d'identification personnel) est un code à quatre chiffres personnalisable qui, lorsqu'il est activé, interdit l'accès aux réglages utilisateurs suivants :

- Sélection des modes Confort et Confort+ : Accès aux modes Confort et Confort+ interdits, seuls les modes Auto, Éco et Hors-gel sont accessibles.
- Modification des butées minimale et maximale de la plage de consigne Confort (la modification de la température Confort n'est donc pas possible en dehors de la plage de réglage autorisée).
- Modification de la programmation.
- Réglages avancés et experts avec par exemple :
 - Choix du mode d'optimisation.
 - Paramétrage de la détection de présence/d'absence.
 - Paramétrage de la détection d'ouverture de fenêtre.
 - Réglage du niveau d'abaissement Éco.
 - Réglage de la température de consigne Hors-gel.
 - Étalonnage de la sonde de température ambiante.

Lors de la première utilisation de la protection "verrouillage par code PIN", 3 étapes importantes sont nécessaires :

- 1- **Initialisation du code PIN**, saisir le code PIN par défaut (0000) pour accéder à la fonction.
- 2- **Activation du code PIN** pour verrouiller les réglages qui seront protégés par code PIN.
- 3- **Personnalisation du code PIN**, remplacer (0000) par un code personnalisé à quatre chiffres et verrouiller les réglages qui seront protégés par code PIN.

• Initialisation du code PIN

Par défaut, le code PIN n'est pas activé.

- 1- L'inscription **PIN** apparaît brièvement à l'écran puis **OFF** s'affiche.

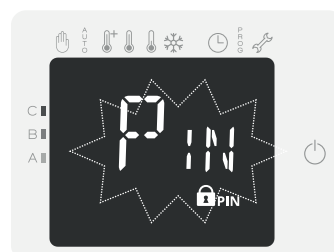

- 2- Appuyez sur **-** ou **+** pour initialiser le code PIN.

Le code pré-enregistré par défaut est 0000. A l'aide de **-** ou **+** sélectionnez le chiffre 0. Validez en appuyant sur **OK**.



- 3- Pour les chiffres restants, sélectionnez le chiffre 0 et appuyez sur **OK**. Lorsque 0000 s'affiche, appuyez une nouvelle fois sur **OK** pour valider.

Le code PIN est initialisé, l'appareil vous propose automatiquement le réglage suivant : activation de la personnalisation ou activation du code PIN.



• Personnalisation et activation du code PIN

- 1- **ON** apparaît à l'écran.
Appuyez sur **OK** pendant 5 secondes.

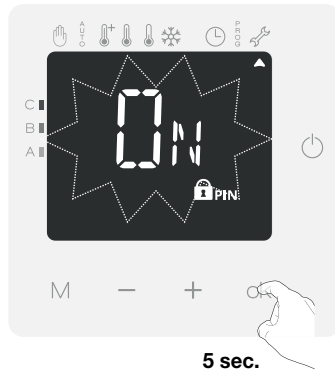

- 2- Le code 0000 s'affiche et le 1er chiffre clignote. A l'aide de **-** ou **+**, sélectionnez le chiffre souhaité puis appuyez sur **OK** pour le valider. Procédez de la même manière pour les 3 chiffres restants.

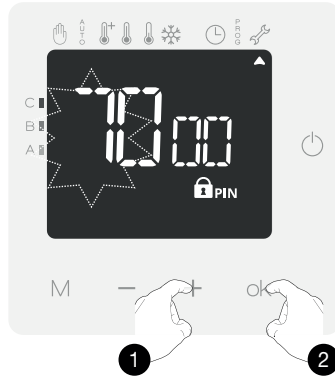

- 3- **ON** apparaît à nouveau à l'écran.
Appuyez sur **OK** pour activer le code PIN que vous venez de personnaliser et passer au réglage suivant.
Le code PIN est désormais activé. Toute modification des réglages listés dans "Présentation" est impossible.



Pour accéder aux réglages verrouillés, il sera nécessaire de désactiver le code PIN.

Pour sortir des réglages avancés, appuyez sur **M** pendant 3 secondes.

• Désactivation du code PIN

- 1- **ON** apparaît à l'écran.
Appuyez sur **-** ou **+** pour désactiver le code PIN.
ON = code PIN activé.
OFF = code PIN désactivé.



- 2- Appuyez sur **OK** pour valider et passer au réglage suivant. Pour sortir des réglages avancés, appuyez sur **M** pendant 3 secondes.

DÉSACTIVATION CONNEXION (MODE AVION)

Pour désactiver temporairement la connexion au réseau Wi-Fi du produit, procédez dans l'ordre suivant :

- 1- **RF** apparaît à l'écran.

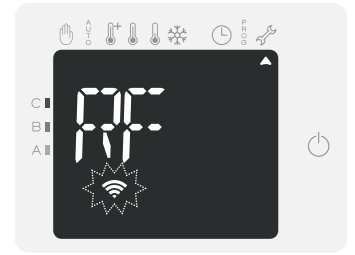

- 2- Sélectionnez **OUI** ou **NON** en appuyant sur **-** ou **+**.

OUI = Désactiver la connexion (mode avion activé)

NON = Ne pas désactiver la connexion (mode avion désactivé)

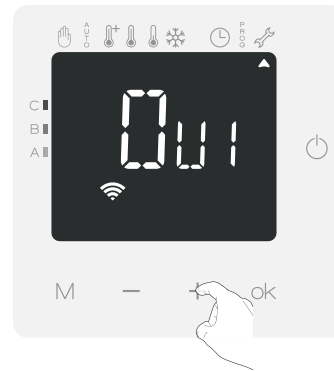

- 3- Appuyez sur **OK** pour valider et passer au réglage suivant. Pour sortir des réglages avancés, appuyez sur **M** pendant 3 secondes.

Note : Si le mode avion est activé et que vous souhaitez rétablir la connexion en suivant les instructions de la page 9, les écrans ci-dessous apparaîtront. Il faudra d'abord désactiver le mode avion en renouvelant l'opération ci-dessus.

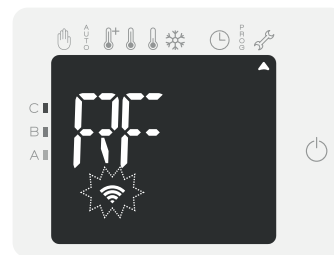

RÉINITIALISER LES RÉGLAGES AVANCÉS

Pour réinitialiser les réglages avancés, procédez dans l'ordre suivant :

- 1- **REST** apparaît brièvement à l'écran.



- 2- Appuyez sur **-** ou **+** pour sélectionner Oui ou Non.
OUI = Réinitialisation des réglages avancés.
NON = Réglages avancés non réinitialisés.



- 3- Sélectionnez **OUI** et appuyez 5 secondes sur **OK**.

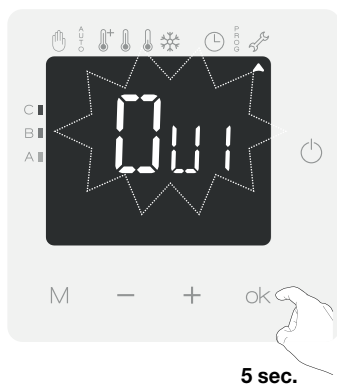

Les valeurs usine suivantes seront alors effectives :

Paramètres	Valeurs usine
Réglages utilisateur	
Température de consigne Confort	19°C
Température de consigne Confort+	21°C
Température de consigne Éco	15,5°C
Température de consigne Hors-gel	7°C
Mode de fonctionnement actif	Auto
Programme actif	Appr (auto-programmation)
Rétro-éclairage	L2
Réglages installateur	
Détection automatique d'ouverture de fenêtre	Activée
Détection de présence/d'absence	Activée
Butée minimale de température de consigne Confort	7°C
Butée maximale de température de consigne Confort	30°C
Durée de l'aération	30 minutes
Double fonction d'optimisation	Confort
Valeur du code PIN	0000
Connexion Wi-Fi	Activée

L'appareil retourne dans sa configuration d'origine et revient automatiquement à l'écran d'accueil des réglages installateur.



RÉGLAGES EXPERT

(RÉSERVÉS À L'INSTALLATEUR)

• Accès

- 1- Depuis l'écran principal, appuyez plusieurs fois sur **M** jusqu'à ce que le curseur soit sous **REG** (Réglages) s'affiche. Appuyez sur **-** ou **+** jusqu'à l'apparition de **PRO** (Professionnel) à l'écran.

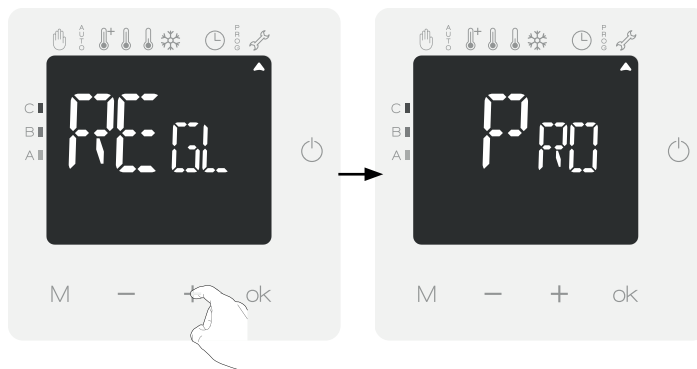

- 2- Appuyez sur **OK** pendant 5 secondes pour accéder aux réglages Expert.



Schéma d'enchaînement des réglages :

Réglage de la luminosité de l'écran de veille → Étalonnage de la sonde de température ambiante → Choix de la puissance → Oublier les informations de connexion → Retour aux réglages usine

RÉGLAGE DE LA LUMINOSITÉ DE L'ÉCRAN DE VEILLE

La luminosité de l'écran de veille est de 50% par défaut **L050**.

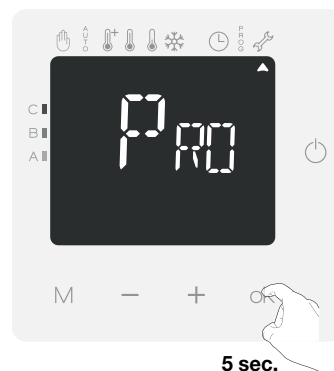
- 1- Appuyez sur **-** ou **+** pour régler la luminosité de l'écran de veille entre 10% et 100% par intervalle de 10%. Le changement de luminosité est visible à chaque réglage.

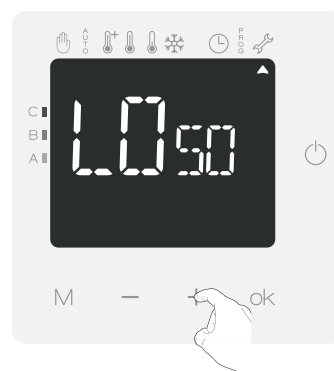

- 2- Appuyez sur **ok** pour valider et passer au réglage suivant. Pour sortir des réglages Expert, appuyez sur **M** pendant 3 secondes.



ÉTALONNAGE DE LA SONDE DE TEMPÉRATURE AMBIANTE

• Présentation

Important : cette opération est réservée aux installateurs professionnels uniquement, toute modification erronée entraînerait des anomalies de régulation.

Dans quel cas ? Si la température obtenue dans la pièce (par un thermomètre fiable) est différente d'au moins 1 ou 2 degrés de la température de consigne que vous demandez sur le radiateur.

L'étalonnage permet d'agir uniquement sur la mesure de la température par la sonde de l'appareil de façon à compenser un écart éventuel, de +5°C à -5°C par pas de 0,1°C.

• Étalonnage de la sonde

1- Si l'écart de température est négatif, exemple :

Température de consigne (ce que vous souhaitez) = 20°C.

Température ambiante (ce que vous lisez sur un thermomètre fiable) = 18°C.

Écart mesuré = - 2°C.

Important : Avant de procéder à l'étalonnage, il est conseillé d'attendre 4h après une modification de la température de consigne pour être sûr que la température ambiante soit stabilisée.

Pour corriger l'écart, procédez comme suit :

Lecture de la température sonde = 24°C.

(La température mesurée est souvent différente et plus élevée que la température de consigne)



Diminuez de 2°C la température mesurée par la sonde à l'aide de la touche —.

Dans notre exemple la température mesurée par la sonde passe de 24°C à 22°C.



2- Si l'écart de température est positif, exemple :

Température de consigne (ce que vous souhaitez) = 19°C.

Température ambiante (ce que vous lisez sur un thermomètre fiable) = 21°C.

Écart mesuré = + 2°C.

Important: Avant de procéder à l'étalonnage, il est conseillé d'attendre 4h après une modification de la température de consigne pour être sûr que la température ambiante soit stabilisée.

Pour corriger l'écart, procédez comme suit :

Lecture de la température sonde = 21°C.

(La température mesurée est souvent différente et plus élevée que la température de consigne).



Augmenter de 2°C la température mesurée par la sonde à l'aide de la touche +.

Dans notre exemple la température mesurée par la sonde passe de 21°C à 23°C.



Appuyez sur **OK** pour valider et passer au réglage suivant. Pour sortir des réglages Expert, appuyez sur **M** pendant 3 secondes.

CHOIX DE LA PUISSANCE



Important : Un nombre est affiché à l'écran. Il s'agit de la puissance de l'appareil.

Ce réglage est réservé à notre site de production, vous n'avez donc rien à faire. Toute modification entraînerait des anomalies de régulation.

1- Appuyez sur **OK** pour valider et passer au réglage suivant. Pour sortir des réglages Expert, appuyez sur **M** pendant 3 secondes.

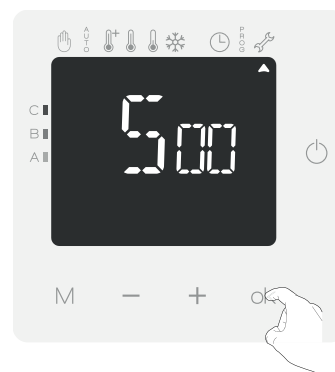

OUBLIER LES INFORMATIONS DE CONNEXION

Pour supprimer définitivement les informations de connexion Wi-Fi ou Zigbee du produit, procédez dans l'ordre suivant.

1- **RES** apparaît brièvement à l'écran. Appuyez sur — ou + pour sélectionner **ON** ou **OFF**.
ON = Suppression des informations de connexion.
OFF = Informations de connexion non supprimées.

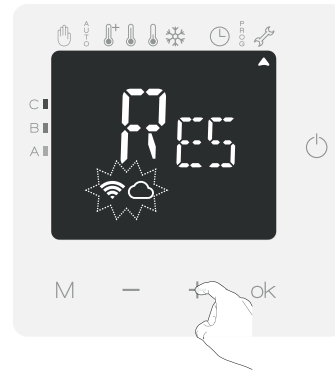

2- Sélectionnez **ON** en appuyant 5 secondes sur **OK**.

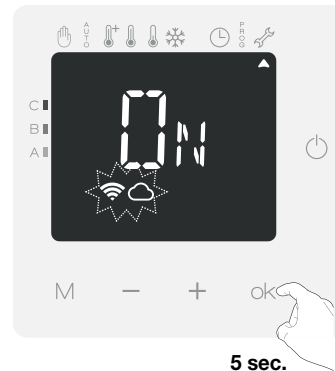

3- Appuyez sur **OK** pour valider et passer au réglage suivant. Pour sortir des réglages Expert, appuyez sur **M** pendant 3 secondes.

RÉINITIALISATION DES RÉGLAGES EXPERT

Pour réinitialiser les réglages Expert, procédez dans l'ordre suivant :

- 1- **REST** apparaît brièvement à l'écran.



- 2- Appuyez sur **-** ou **+** pour sélectionner **OUI** ou **NON**.

OUI = Réinitialisation des réglages Expert.

NON = Réglages Expert non réinitialisés.



- 3- Sélectionnez **OUI** et appuyez 5 secondes sur **OK**.

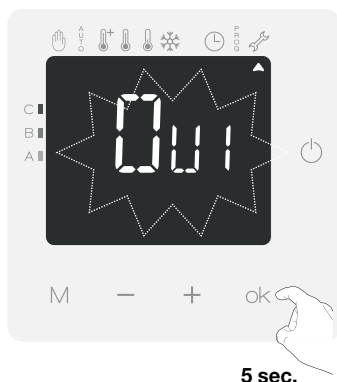

Les valeurs usine suivantes seront alors effectives :

Paramètres	Valeurs usine
Réglages utilisateur	
Température de consigne Confort	19°C
Température de consigne Confort+	21°C
Température de consigne Éco	15,5°C
Température de consigne Hors-gel	7°C
Mode de fonctionnement actif	Auto
Programme actif	Appr (auto-programmation)
Rétro-éclairage	L2
Réglages installateur	
Détection automatique d'ouverture de fenêtre	Activée
Détection de présence/d'absence	Activée
Butée minimale de température de consigne Confort	7°C
Butée maximale de température de consigne Confort	30°C
Durée de l'aération	30 minutes
Double fonction d'optimisation	Confort
Valeur du code PIN	0000
Connexion Wi-Fi	Activée
Réglages expert	
Luminosité de l'écran de veille	50%
Étalonnage de la sonde de température ambiante	0.0

L'appareil retourne dans sa configuration d'origine et revient automatiquement à l'écran d'accueil des réglages expert.

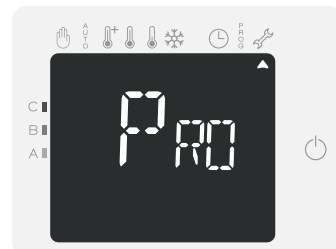

DÉLESTAGE ET COUPURE D'ALIMENTATION

DÉLESTAGE PAR FIL PILOTE UNIQUEMENT

Un gestionnaire d'énergie ou un délesteur évite en cas de surconsommation un déclenchement du disjoncteur général (exemple : fonctionnement simultané de vos différents appareils électroménagers et autres). Cela vous permet de réduire la puissance souscrite et donc d'optimiser votre abonnement avec votre fournisseur d'énergie.

Les appareils de chauffage THERMANCE sont conçus pour fonctionner avec les systèmes de **délestage par fil pilote uniquement**.

Les ordres envoyés par le fil pilote sont exécutés par l'électronique de gestion de l'appareil qui appliquera la consigne correspondant à l'ordre envoyé.

L'ordre Arrêt (veille) correspond au délestage, à réception de cet ordre, l'appareil passe en "Veille du chauffage" et revient ensuite au mode initial.

AUTRE TYPE DE COMMANDE À DISTANCE PAR COUPURE D'ALIMENTATION



Important : L'alimentation du produit ne devrait être interrompue qu'en cas d'intervention sur l'installation électrique. La fonction délestage ne doit pas être réalisée par un système additionnel de coupure mécanisée (contacteur,...) de l'alimentation. Contrairement à la commande par fil pilote, le délestage par coupure mécanisée fréquente de l'alimentation peut provoquer une dégradation de l'appareil, selon la qualité des éléments de commutation employés. Ce type de détérioration ne serait pas pris en charge par la garantie du fabricant.

Si des mises à l'arrêt ou en veille à distance doivent être opérées de manière fréquente, il est impératif d'utiliser le fil pilote (voir paragraphe précédent Délestage par fil pilote uniquement).

EN CAS DE COUPURE DE COURANT, RÉSERVE DE MARCHÉ

- L'appareil redémarre tout seul, et vous n'avez rien à faire. L'ensemble des paramètres de réglage ainsi que l'horloge sont sauvegardés. Au retour du courant, l'appareil retrouvera tous les réglages effectués avant l'interruption (température de consigne, mode de fonctionnement, programmes, etc) et la valeur de l'horloge. Il redémarrera dans le mode qui était actif avant l'interruption.



- **Pour les coupures supérieures à 3 jours**, vérifiez la mise à l'heure. Tous les autres réglages effectués sont automatiquement sauvegardés et ce, de façon permanente.

QUE FAIRE EN CAS DE PROBLÈMES

AIDE AU DIAGNOSTIC

• Connexion au réseau Wi-Fi ou Zigbee

Lorsque la connexion de l'appareil à votre réseau Wi-Fi a rencontré une anomalie :

- si votre installation est en réseau Wi-Fi :  clignotent.
- si votre installation est en réseau Zigbee :  clignote.

Ce clignotement indique que l'appareil n'arrive pas à se connecter au réseau.

Vous vous êtes peut-être trompé en entrant les chiffres de votre clé Wi-Fi dans l'appareil.

Vérifiez que votre appareil et votre box internet ou box domotique sont branchés et allumés.

- Si votre installation est en réseau Wi-Fi : appuyez sur **OK** pendant 5 secondes.
- Si votre installation est en réseau Zigbee : appuyez sur **+** pendant 5 secondes.

Cette opération va relancer la procédure d'appairage au réseau Wi-Fi ou Zigbee. Suivez les instructions de l'application MYTHERMANCE ou de l'application associée au produit Zigbee.



• Mise à jour du logiciel de l'appareil

Nous procédons périodiquement à des mises à jour logicielles pour optimiser les performances de votre appareil. Vous n'avez rien à faire. Lors de la mise à jour, l'ensemble de vos réglages sont préservés.

• Corps de chauffe

L'appareil ne chauffe pas :

- Vérifiez la position du disjoncteur/fusible de protection de l'alimentation sur votre tableau électrique.
- Vérifiez le mode de fonctionnement actif (voir page 10), vous pouvez être en "Veille du chauffage" ou en mode Auto avec un ordre arrêt imposé par le gestionnaire d'énergie (voir page 16).
- Vérifiez la température de la pièce à l'aide d'un thermomètre : si elle est élevée, l'appareil a atteint la température de consigne souhaitée, il est donc normal qu'il ne chauffe plus.
- Coupez l'alimentation du produit pendant 5 secondes en actionnant le disjoncteur du circuit d'alimentation au tableau électrique.

La température ambiante n'est pas suffisante l'appareil ne chauffe pas assez :

- Vérifiez le mode de fonctionnement actif (voir page 10) vous pouvez être en mode Éco, Hors-gel, en fonction Veille du chauffage ou en mode Auto avec un abaissement imposé par la programmation intégrée ou le gestionnaire d'énergie. Passez en mode Confort permanent.
- Vérifiez la consigne de température active et augmentez la si besoin (voir page 11).
- Vérifiez le réglage de la limite de température de consigne (voir page 19).
- Si le problème persiste, vérifiez le dimensionnement du radiateur par rapport à la dimension et à l'isolation de la pièce.

L'appareil chauffe en permanence et est très chaud en surface.

- Vérifiez que l'appareil ne soit pas influencé par un courant d'air.
- Vérifiez que la température de consigne n'ait pas été modifiée.
- En fonctionnement, il est normal que la surface de l'appareil soit chaude, la température maximale de surface étant limitée.
- Si le problème persiste, vérifiez le dimensionnement du radiateur par rapport à la dimension et à l'isolation de la pièce.

Plusieurs situations peuvent générer un léger claquement métallique.

- L'appareil est fixé sur une paroi irrégulière
- L'appareil est fixé sur une paroi non isolée.
- L'appareil est dans un courant d'air froid.
- L'appareil est mal positionné dans les pattes de fixation.
- Mise en chauffe ou changement brutal de température.

Important : le déclenchement du limiteur thermique interne suite à un recouvrement de l'appareil n'est pas couvert par la garantie.

• Régulation

La température ambiante est inférieure à la température de consigne :

- Vérifiez la programmation. Vous êtes peut-être dans une période Éco programmée.
- Vérifiez que l'heure indiquée corresponde à l'heure courante.
- Sinon, coupez l'alimentation du produit pendant 5 secondes en actionnant le disjoncteur du circuit d'alimentation au tableau électrique puis réenclenchez.

La température ambiante mesurée par un thermomètre ne correspond pas à la température de consigne après plusieurs heures.

- Un décalage est toujours possible, vous pouvez affiner le réglage de l'appareil (voir page 23).

L'appareil ne chauffe plus alors que le témoin de chauffe est allumé :

- Le témoin de chauffe est allumé sur l'écran, l'appareil reste froid, contactez votre revendeur.

L'appareil ne procède pas automatiquement à un abaissement de la température en période d'absence :

- Vérifiez que la détection de présence/d'absence est bien activée (voir page 19).
- Vérifiez qu'un élément de la pièce ne perturbe pas le fonctionnement de la détection de présence/d'absence (voir page 4 et 15).

Après une chute de température consécutive à l'ouverture d'une fenêtre, l'appareil ne passe pas en mode Hors-gel :

- Vérifiez que le mode automatique de la détection d'ouverture de fenêtre est bien activé (voir page 19).
- Vérifiez l'emplacement de votre radiateur (voir page 15).
- Vérifiez que l'écart de température entre l'air de la pièce et l'air de l'extérieur est significatif.

L'appareil passe automatiquement en mode Éco ou Hors-gel en votre présence et fenêtres fermées :

- Si l'appareil est relié à une centrale de programmation par fil pilote, vérifiez la programmation de la centrale.
- Désactivez le mode automatique de détection d'ouverture de fenêtre (voir page 19).
- Désactivez la détection de présence/d'absence (voir page 19).

L'appareil est en auto-programmation et vous observez un décalage entre le mode actif Confort ou Éco et votre besoin :

- L'auto-programmation est basée sur l'apprentissage de votre rythme de vie, le radiateur définit donc le programme futur en fonction de différents paramètres appris précédemment.

Si votre rythme de vie est très irrégulier, par exemple chaque semaine est différente, il est impossible de connaître à l'avance votre besoin. L'auto-programmation comme la programmation hebdomadaire et journalière ne pourront jamais convenir pleinement. Dans ce cas, il est conseillé d'utiliser uniquement la détection de présence/d'absence et programmer votre appareil en Confort permanent (voir pages 14 et 19).

- La fonction d'optimisation peut générer des décalages pour garantir le niveau de confort au bon moment ou pour faire des économies d'énergie en anticipant légèrement un passage en Éco.

- Vérifiez que le détecteur de présence/d'absence ne soit pas perturbé ni obturé par une source externe (voir page 15).

L'appareil est en auto-programmation mais aucune période n'est programmée (l'inscription ECO est affichée sur l'écran) :

- Vérifiez que le détecteur de présence/d'absence ne soit pas perturbé ni obturé par une source externe (voir page 15).

L'appareil est en auto-programmation mais la température ambiante n'est pas suffisante en début de période Confort :

- Vérifiez le niveau d'abaissement Éco (voir page 11) :
 - S'il est en dessous de -3.5°C, par exemple -5°C, l'écart entre la température de consigne Confort et Éco est trop important, ce qui explique la différence de température perçue en début de période Confort. Il est donc conseillé de le régler à sa valeur initiale -3.5°C.
 - Si le niveau d'abaissement Éco est égal à -3.5°C, réglez-le à -2°C pour réduire l'écart entre la température de consigne Confort et Éco.

L'appareil est en mode Auto, piloté à distance par un gestionnaire d'énergie ou programmeur mais les ordres de programmation ne sont pas exécutés par l'appareil :

- Vérifiez que le gestionnaire d'énergie ou le programmeur est en bon état de

marche, vous reporter à sa notice d'utilisation.

- Changez les piles du gestionnaire d'énergie ou du programmeur si celui-ci en comporte.

Aucun symbole n'apparaît sur l'afficheur.

- Vérifiez la position du disjoncteur/fusible de protection de l'alimentation sur votre tableau électrique.





Vous souhaitez augmenter ou diminuer la température de consigne mais l'appui sur une touche du clavier est sans effet.

- Si le symbole cadenas est affiché, le verrouillage clavier est activé. Déverrouillez le clavier comme indiqué dans la notice, paragraphe sécurité enfants (voir page 12).
- Vérifiez le code PIN de verrouillage et la limitation de la température de consigne Confort (voir pages 19 et 20).

Vous vous êtes trompés dans le paramétrage des réglages avancés :

- Retournez simplement au paramétrage usine comme expliqué, paragraphe "Retour aux réglages usine" (voir pages 18, 22 et 24). Ceci effacera les éventuels programmes que vous auriez implémentés.

Messages d'erreur :

Message d'erreur	Description	Que faire ?
	Anomalie sur la sonde de température	Coupez l'alimentation du produit pendant 5 secondes en actionnant le disjoncteur du circuit d'alimentation au tableau électrique puis réenclenchez
		
	Anomalie sur le détecteur de présence / d'absence	Coupez l'alimentation du produit pendant 5 secondes en actionnant le disjoncteur du circuit d'alimentation au tableau électrique puis réenclenchez
	Anomalie système	Coupez l'alimentation du produit pendant 5 secondes en actionnant le disjoncteur du circuit d'alimentation au tableau électrique puis réenclenchez
	Anomalie mémoire	Coupez l'alimentation du produit pendant 5 secondes en actionnant le disjoncteur du circuit d'alimentation au tableau électrique puis réenclenchez

Si le problème persiste, contactez votre revendeur.

INFORMATIONS TECHNIQUES

ENTRETIEN

Avant toute action d'entretien, activez la fonction Veille du chauffage par appui sur la touche  et attendez que l'appareil soit froid.

L'appareil peut être nettoyé avec un chiffon humide ; **ne jamais utiliser de produits abrasifs et de solvants.**

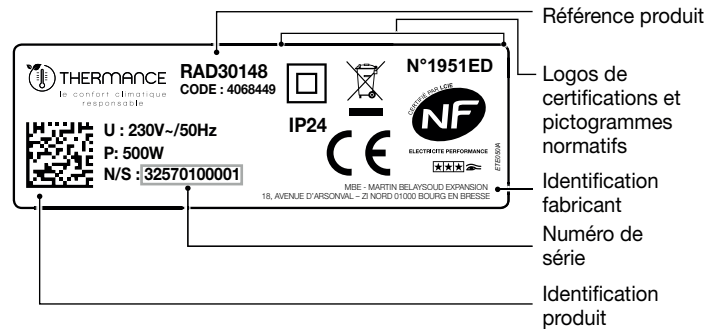
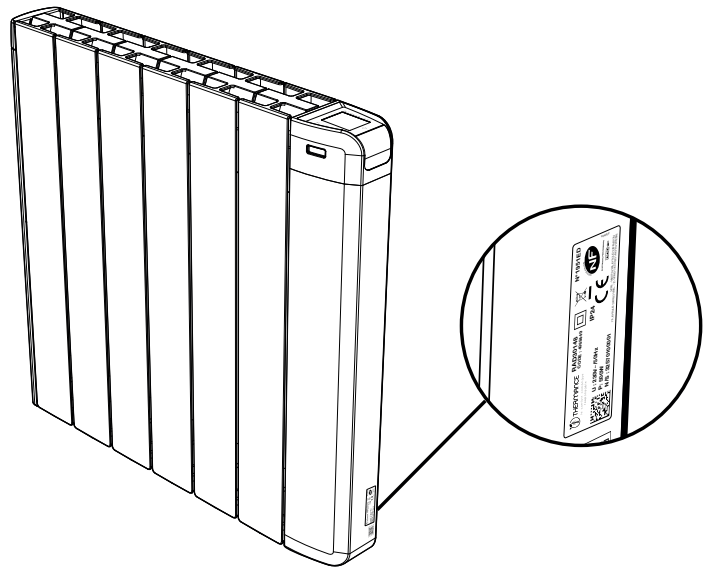

ÉTIQUETTE PRODUIT

L'étiquette produit est la carte d'identité de votre appareil. Elle contient tous les renseignements nécessaires à sa traçabilité dans le temps.



Important : le numéro de série permet au fabricant d'identifier votre appareil. Si vous contactez votre installateur au sujet du produit que vous venez d'acquérir, munissez vous préalablement des références de votre sèche-serviettes. **Veillez à conserver la notice même après l'installation du produit.**

CARACTÉRISTIQUES DIMENSIONNELLES

Références	Puissances (W)	Hauteurs (mm)	Largeurs (mm)	Profondeurs* (mm)	Nombre d'éléments	Certifications
RAD30148	500	580	435	80	4	 ELECTRICITE PERFORMANCE 
RAD30155	750	580	516	80	5	
RAD30163	1000	580	597	80	6	
RAD30171	1250	580	758	80	8	
RAD30189	1500	580	839	80	9	
RAD30197	2000	580	1082	80	12	

* Pour obtenir la profondeur du TEKO posé, ajouter 40 mm à la valeur de sa profondeur.

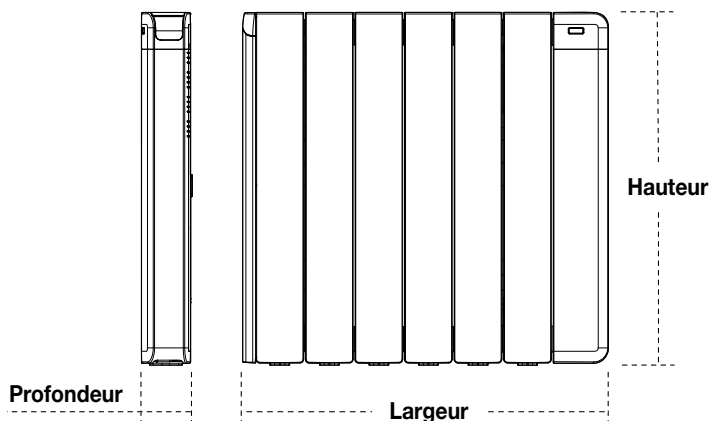

Déclaration UE de conformité simplifiée :

Nous soussignés, Thermance, déclarons que l'équipement radioélectrique du type Teko, est conforme aux directives 2014/53/UE, 2011/65/UE et 2009/125/CE.



Le texte complet de la déclaration de conformité UE est disponible à l'adresse internet suivante : <https://www.tereva-direct.fr/>

Le symbole  apposé sur le produit, indique l'obligation de le retourner, en fin de vie, à un point de collecte spécialisé, conformément à la directive DEEE 2012/19/UE. En cas de remplacement, vous pouvez également le retourner à votre distributeur. En effet, ce produit n'est pas un déchet ménager ordinaire. Gérer ainsi la fin de vie, nous permet de préserver notre environnement, de limiter l'utilisation des ressources naturelles.



Points de collecte sur www.quefairedemesdechets.fr
Privilégiez la réparation ou le don de votre appareil !

CARACTÉRISTIQUES TECHNIQUES

Caractéristiques générales :

- Tension de service : 230V +10/-14 % AC 50Hz.
- Fréquence radio Zigbee 3.0, Wi-Fi 802.11 b/g/n, BLE 2.0 : 2400 – 2483,5 MHz.
- Puissance radio transmise maximum : <20dbm.
- Consommation en veille du chauffage : <1W.
- Régulation électronique proportionnelle intégrale, à enclenchement par triac.
- Sécurité thermique : Les radiateurs sont équipés d'un dispositif protégeant l'appareil contre toute surchauffe.

Caractéristiques WiFi

- Utilisation d'un WiFi standard : IEEE802.11b/g/n 2.4GHz.
- Le nom du réseau (SSID) doit comporter entre 1 à 32 caractères sans accent. Les espaces et les caractères spéciaux sont autorisés.
- Le mot de passe du réseau WiFi doit comporter entre 8 à 64 caractères sans accent. Les espaces et les caractères spéciaux sont autorisés.
- Il est recommandé d'utiliser le type de sécurité WPA2 AES.
- La portée du WiFi est la même qu'un téléphone portable (environ 10-12 mètres).
- Limitez les interférences des périphériques sans fil.
- Vérifiez s'il n'y a pas d'obstacles entre l'appareil et le modem/routeur. L'intensité du signal WiFi peut être réduite par des appareils électriques, des murs épais, etc.
- L'utilisation d'un répéteur WiFi est préconisée pour les grandes habitations/grands bâtiments.
- Les ports **443** et **8883** de votre box internet doivent être ouverts afin de faciliter la bonne connectivité des appareils.
- L'utilisation du nom de domaine suivant est requise : *.imhotepcreation.com.

Environnement :

- Sécurité : Classe II, IP24.
- Température stockage : -20°C à +70°C.

Fonctions :

- Plage de réglage de la température de consigne Confort de +7°C à +30°C.
- Sauvegarde des réglages utilisateurs en cas de coupure secteur.
- Programmation : auto-programmation affectation d'un profil Confort / éco pour chaque jour de la semaine.
- Fil pilote 6 ordres.

EXIGENCES D'INFORMATIONS APPLICABLES AUX DISPOSITIFS DE CHAUFFAGE DÉCENTRALISÉS ÉLECTRIQUES

Caractéristique	Symbole							Unité
Puissance thermique								
Puissance thermique nominale	P_{nom}	RAD30148 0.5	RAD30155 0.75	RAD30163 1.0	RAD30171 1.25	RAD30189 1.5	RAD30197 2.0	kW
Puissance thermique minimale (indicative)	P_{min}	RAD30148 0	RAD30155 0	RAD30163 0	RAD30171 0	RAD30189 0	RAD30197 0	kW
Puissance thermique maximale continue	$P_{max,c}$	RAD30148 0.5	RAD30155 0.75	RAD30163 1.0	RAD30171 1.25	RAD30189 1.5	RAD30197 2.0	kW
Consommation d'électricité auxiliaire								
À la puissance thermique nominale	e_{lmax}	Néant						kW
À la puissance thermique minimale	e_{lmin}	Néant						kW
En mode veille	e_{lsB}	0						kW
Caractéristique								Unité
Type d'apport de chaleur, pour les dispositifs de chauffage décentralisés électriques à accumulation uniquement								
Contrôle thermique manuel de la charge avec thermostat intégré								NON
Contrôle thermique manuel de la charge avec réception d'informations sur la température de la pièce et/ou extérieure								NON
Contrôle thermique électronique de la charge avec réception d'informations sur la température de la pièce et/ou extérieure								OUI
Puissance thermique réglable par ventilateur								NON
Type de contrôle de la puissance thermique/de la température de la pièce								
Contrôle de la puissance thermique à un palier, pas de contrôle de la température de la pièce								NON
Contrôle à deux ou plusieurs paliers manuels, pas de contrôle de la température de la pièce								NON
Contrôle de la température de la pièce avec thermostat mécanique								NON
Contrôle électronique de la température de la pièce								NON
Contrôle électronique de la température de la pièce et programmeur journalier								NON
Contrôle électronique de la température de la pièce et programmeur hebdomadaire								OUI
Autres options de contrôle								
Contrôle de la température de la pièce, avec détecteur de présence								OUI
Contrôle de la température de la pièce, avec détecteur de fenêtre ouverte								OUI
Option contrôle à distance								OUI
Contrôle adaptatif de l'activation								OUI
Limitation de la durée d'activation								NON
Capteur à globe noir								NON
Coordonnées de contact								
MBE - MARTIN BELAYSOU EXPANSION – 18, AVENUE D'ARSONVAL – ZI NORD – 01000 BOURG EN BRESSE								



THERMANCE

le confort climatique
responsable

ITEKO

MBE - MARTIN BELAYSOU D'EXPANSION
18, AVENUE D'ARSONVAL - ZI NORD
01000 BOURG EN BRESSE

www.tereva-direct.fr

