

komeo

CENTRALE DE TRAITEMENT DE L'EAU

(F) Centrale de traitement de l'eau Komeo



Pour sortir l'appareil du carton, veuillez lire attentivement les consignes de la notice. Nous vous remercions d'avoir choisi un produit COMAP.



Pour bénéficier du service clientèle et technique, veuillez enregistrer votre produit en renvoyant le coupon de la carte de garantie ou en vous enregistrant sur savcomapwt@comap.eu





Sommaire



I - Recommandations importantes	Page 4
a) Consignes de sécurité importantes et symboles	
b) Consignes de sécurité liées à l'appareil	
c) Garantie (livret fourni en annexe)	









II - Présentation de Komeo	Page 9
III - Avant l'installation	Page 10
IV - Installation de Komeo	Page 14
V - Mise en fonctionnement de la machine	Page 17
VI - Présentation de l'écran tactile	Page 18
a) Présentation des voyants	
b) Présentation des menus	
c) Téléchargement de l'application de pilotage à distance	
d) Association de la centrale à l'application	
VII - Maintenance / Dépannage	Page 21
a) Remplacement des cartouches de filtre	
b) Remplacement de la lampe UVc	
c) Nettoyage automatique du préfiltre	
d) Nettoyage manuel du préfiltre	
e) Changement du fusible	
VIII - Guide du dépannage	Page 24
a) Guide des défauts	
b) Conduite à tenir en cas de coupure de courant	
c) Autres opérations de maintenance	
d) Conduite à tenir en cas d'absence prolongée	
e) Garantie et précautions d'utilisation	

I - Recommandations importantes

a) Consignes de sécurité importantes et symboles

Avant d'utiliser cet appareil, veuillez lire attentivement ce guide et le conserver pour toute référence ultérieure. N'utilisez cet appareil que conformément à l'usage auquel il est destiné, en suivant les instructions du guide. Cet appareil ne peut pas être utilisé par des enfants âgés de moins de 8 ans et par des personnes ayant des capacités physiques, sensorielles ou mentales réduites ou dénuées d'expérience ou de connaissance, s'ils (si elles) sont correctement surveillé(e)s ou si des instructions relatives à l'utilisation de l'appareil en toute sécurité leur ont été données et si les risques encourus ont été appréhendés. Les enfants ne doivent pas jouer avec l'appareil. Le nettoyage et l'entretien par l'utilisateur ne doivent pas être effectués par des enfants sans surveillance. Les avertissements et les consignes importantes de sécurité contenus dans ce guide ne prétendent pas couvrir toutes les situations susceptibles de se produire. Il est de votre responsabilité de faire preuve de bon sens et de prudence lors de l'installation, de l'entretien et du fonctionnement de l'appareil.

b) Consignes de sécurité liées à l'appareil

 AVERTISSEMENT	Risques ou manipulations dangereuses susceptibles d'entraîner des blessures graves, voire mortelles.
 ATTENTION	Utilisations inadaptées ou dangereuses susceptibles de causer des blessures légères ou des dommages matériels.
	NE PAS essayer.
	NE PAS démonter.
	NE PAS toucher.
	Suivre scrupuleusement les consignes.
	Débrancher la fiche de la prise murale.

Ces symboles d'avertissement ont pour but d'éviter tout risque de blessure, elles sont à respecter en toutes circonstances.

Lire attentivement la section « Consignes de sécurité » de ce guide et conserver ce dernier en lieu sûr afin de pouvoir vous y reporter ultérieurement. Un livret de garantie est également fourni avec ce guide, dans lequel sont détaillées les conditions de garantie et consignes de sécurité générales s'appliquant à l'ensemble de nos produits.



S'assurer que le produit est relié à la terre et à une prise protégée par un disjoncteur différentiel de 30 mA. Faites appel à un professionnel si nécessaire.



Contactez le service d'assistance technique pour obtenir de l'aide (0033 (0)4-75-85-28-11)



Remarques

Avis CE

Ce produit est conforme aux directives relatives à la basse tension (2006/95/CE), à la compatibilité électromagnétique (2004/108/CE), à la limitation de l'utilisation de certaines substances dangereuses dans les équipements électriques et électroniques (RoHS), à la Radio (1999/5/CE).

Les avertissements et les consignes importantes de sécurité contenus dans ce guide ne prétendent pas couvrir toutes les situations susceptibles de se produire. Il est de votre responsabilité de faire preuve de bon sens et de prudence lors de l'installation, de l'entretien et du fonctionnement de l'appareil.



Conservation de ce guide d'utilisation



AVERTISSEMENT

Une utilisation non prévue ou une détérioration de son enveloppe peuvent entraîner des fuites de rayonnement UV-C dangereux. Les rayonnements UV-C, même à petites doses, peuvent être dangereux pour les yeux et pour la peau. Les appareils qui sont manifestement endommagés ne doivent pas être mis en fonctionnement. L'appareil doit être déconnecté du réseau d'alimentation avant de remplacer l'émetteur UV-C.



- Si le câble d'alimentation est endommagé, il doit être remplacé par le fabricant, son service après vente ou des personnes de qualification similaire afin d'éviter un danger.



- Débrancher le cordon d'alimentation secteur de l'appareil avant le démontage du capot et avant toute opération de maintenance.



- **Ne pas modifier l'appareil.**



- Conserver le carton pour l'utiliser comme gabarit de fixation de l'appareil.

- **Installer l'appareil sur un réseau d'eau froide** (température comprise entre 5 °C et 30 °C).

- Si votre réseau d'eau froide a une pression supérieure à 3 bars, **installer obligatoirement un réducteur de pression.**

- L'appareil aura un **fonctionnement optimal sur des débits inférieurs à 2 m³/heure.**

- Veiller à placer votre appareil dans un endroit tempéré (température comprise entre 5 °C et 35 °C).

- L'appareil nécessite un raccordement au réseau électrique, **prévoir son installation à proximité d'une prise électrique.** Sinon prévoir l'installation d'une prise.

- Il est conseillé de placer l'appareil à moins de 2 mètres d'une évacuation pour le raccordement aux eaux usées (optionnel).

- Raccorder hydrauliquement Komeo selon le DTU 60.1, 60.11.



- Ne jamais brancher le cordon d'alimentation dans une prise qui n'a pas été correctement mise à la terre et s'assurer qu'elle est conforme aux réglementations locales et nationales.



- **Ne jamais démarrer un appareil qui présente des signes d'endommagement.** En cas de doute, appeler le SAV.



- **Ne pas installer l'appareil dans un endroit exposé à la lumière directe du soleil ou à proximité d'une cuisinière, d'un appareil de chauffage ou d'autres appareils.**

- **Une détérioration de l'isolation des composants électriques est susceptible de provoquer une électrocution ou un incendie.**

- Ne pas brancher plusieurs appareils sur la même multiprise.

- Ne pas brancher la fiche d'alimentation sur une prise murale mal fixée.

- Ne pas utiliser de cordon dont la gaine est craquelée ou endommagée à quelque endroit ou à l'une de ses extrémités.



- Ne pas tirer sur le cordon d'alimentation, ne pas plier le cordon d'alimentation à l'excès et ne pas poser d'objets lourds dessus. Ne pas le nouer.



- Ne pas utiliser d'aérosols à proximité de l'appareil.

- Ne pas installer cet appareil dans un endroit où des fuites de gaz sont susceptibles de se produire.



- En cas de défaut d'étanchéité sur l'appareil, **débrancher impérativement Komeo du réseau électrique.**



- Cet appareil doit être mis à la terre. Pour la mise à la terre, ne pas raccorder l'appareil à une conduite de gaz, à une conduite d'eau en plastique ou à une ligne de téléphone. À défaut cela pourrait entraîner des risques de secousses électriques, ou d'électrocution ou d'incendie.



- Il est obligatoire d'installer en amont et en aval de l'appareil une vanne d'arrêt et un clapet anti-retour normalisé. Pour un bon fonctionnement du Wi-Fi, il est préférable de placer Komeo dans une zone couverte par votre Box internet, sinon placer un relais Wi-Fi.





- Fixer l'appareil au mur sur un matériau plein et pouvant supporter 25 kg sur 4 points de fixation. Les chevilles fournies sont prévues pour du matériau tel que le béton, en cas d'autre nature de matériau prévoir un moyen de fixation adapté.



- **Ne pas installer cet appareil près d'une source de chaleur, ni d'un matériel inflammable.**
- **Ne pas installer cet appareil dans un lieu humide, huileux ou poussiéreux, ni dans un endroit directement exposé au soleil ou à l'eau. Le non-respect de cette consigne risquerait de provoquer une électrocution ou un incendie.**



- Il est conseillé de faire appel à un technicien qualifié ou à une entreprise de dépannage pour installer ou faire réparer l'appareil ou faire une Mise à jour logiciel par la clé USB. À défaut de suivre cette consigne il pourrait y avoir risque de secousses électriques, d'incendie, de blessure ou de mal fonctionnement de l'appareil.



- Ne pas toucher la fiche d'alimentation de l'appareil si vous avez les mains mouillées.



- L'appareil doit être mis à la terre et raccordé par l'intermédiaire d'une prise normalisée 230 Vac-16A-Phase/Neutre + Terre protégée par un disjoncteur 30 mA. Le non-respect de cette consigne risquerait d'une électrocution ou des blessures corporelles.



- Le fusible doit être changé par un technicien qualifié ou une entreprise de dépannage.



- Si le cordon d'alimentation est endommagé, demander son remplacement immédiat par le fabricant ou le réparateur certifié.



- Brancher la fiche d'alimentation de telle façon que le cordon pende vers le bas.



- **Si le cordon d'alimentation est branché à l'envers, le câble risque de se rompre et de provoquer un incendie ou une électrocution.**

- Ne pas monter sur l'appareil. Ne pas placer d'objet (tels que du linge, des bougies allumées, des cigarettes allumées, des objets métalliques, etc.) sur l'appareil.

- Ne pas placer de récipient d'eau ou bol de filtre sur l'appareil.

- **Ne pas tenter de regarder la lampe UVc allumée. Cela provoquerait des blessures irréversibles au niveau de la rétine de l'œil et de la peau.**

- **Ne pas toucher la lampe UVc à mains nues.**

- **En cas de traces de poussière ou de fuites d'eau dans l'appareil, le débrancher et contacter le SAV COMAP. Couper l'eau et mettre l'appareil en By-pass (dérivation du circuit d'eau).**

- Lors de la mise en service, procéder d'abord à la mise en eau, vérifier la parfaite étanchéité de l'appareil et de l'installation avant de procéder à son raccordement électrique.

- **En cas de coupure de courant prolongée volontaire ou non, débrancher le cordon d'alimentation, démonter le capot de protection et mettre sur OFF l'interrupteur du bloc pile. Faire la procédure inverse lors du retour à la normale.**

- Si l'appareil dégage une odeur chimique ou de la fumée, le débrancher immédiatement et contacter le SAV COMAP.

- Les changements ou modifications peuvent entraîner des blessures corporelles et/ou des dommages matériels. Les changements et modifications apportés à cet appareil par un tiers ne sont pas couverts par le service de garantie COMAP ; COMAP



ne peut être tenu responsable en cas de problème de sécurité ou de dommages résultant de modifications apportées par un tiers.

- Ne pas appliquer de chocs violents ou de force excessive sur l'appareil et à l'intérieur de la gaine quartz (tube en verre) recevant la lampe UVC. Cela pourrait entraîner une fissure ou la rupture de ce tube en verre et mettre en contact la lampe et l'eau du réseau. Ceci pourrait entraîner des blessures ou une électrocution.
- Respecter les durées de vie des consommables et les remplacer en respectant scrupuleusement la



notice. Ne jamais faire l'entretien de l'appareil en laissant le cordon d'alimentation branché. Le bloc pile prend le relais pour afficher sur l'écran tactile les procédures d'entretien. Ne pas remettre le cordon d'alimentation sur la prise avant d'avoir fermé le capot.

- **Ne pas tenter de réparer, démonter ou modifier l'appareil soi-même.**
- **Cette notice est une aide à l'installation de la centrale de traitement de l'eau Komeo. Les visuels y figurant ne sont pas contractuels.**

Caractéristiques techniques :

Fonctions électriques :

- Antitartre par champs électriques avec 2 puissances de traitement. Technologie Rimeau Atex CSTBat n° 575 – 05/1995.
- Chambre de traitement UVc en acier inoxydable. Lampe UVc 25 Watts.
- Norme de potabilité : 25 mj/cm² minimum conforme à la directive de la circulaire DDASS du 19/01/1987 (assuré avec un débit instantané de 1,5 m³/h maxi en eau de réseau).
- Consommation électrique asservie à l'utilisation de l'eau par capteur de débit intégré (fonction veille automatique).
- Écran tactile 3,5". Résolution 320 x 240 pixels.
- Carte Wi-Fi 2,4 Ghz single band. IEEE 802.11b/g/n.
- Vannemotorisée d'entrée et d'évacuation préfiltre.
- Capteurs de pression et débitmètre.
- Alimentation électrique : 230 V ~ 50-60 Hz avec terre.
- Puissance : 30 W.
- Degré de pollution : 1.
- Catégorie de surtension : 2.
- Condition d'utilisation hydrométrique et altitude : HR : 90 % / 2000 m.
- Norme étanchéité : IP 21.
- Norme électrique : conformité CE.
- Fusible : F 500 mA AH (5 x 20mm).

Fonctions hydrauliques :

- Préfiltre autonettoyant Stream à 2 niveaux : 90 µ et 40 µ sur tamis en inox.
- Filtre à cartouche 10 µ à base de BIRM® couplée à du charbon actif extrudé : traitement du chlore, du fer, du manganèse et réduction des nitrates.
- Filtre à cartouche 10 µ à base de KDF® couplée à du charbon actif extrudé : traitement des métaux lourds et micropolluants.
- Pression réseaumaxi : 4 bars / 400KPa.
- Température de l'eau : 5 à 30 °C.
- Débit de l'eau filtrée : 2 m³/h maxi.
- Duretémaxi : jusqu'à 45 °f ou 25 °dH.
- Entrée/sortie ¾" mâle (ou femelle via raccords coudés fournis).
- Purge à air intégrée dans la tête.
- Purge à eau pour dépressurisation.
- Dimensions cm (H x L x P) : 59 x 59 x 17.
- Poids : 20 kg.

Accessoires et consommables :

- Cartouche filtrante 10 µ 15" BIRM® à base de charbon actif extrudé (réf : Q511016001).
- Cartouche filtrante 10 µ 15" KDF® à base de charbon actif extrudé (réf : Q511015001).
- Lampe UVc 25 W (réf : Q512013001).
- 4 Piles LR6 1,5V.
- Joint torique de tube Quartz (réf : Q513010001).
- Tamis de filtre autonettoyant + joint de bol de préfiltre (réf : Q511017001).
- Joint torique de bol de filtre (réf : 527199).
- BIRM® est une marque déposée de Clack Corporation. KDF® est une marque déposée de KDF Fluid Treatment.

II - Présentation de Komeo

- | | |
|--|-----------------------------------|
| 1. Entrée et sortie | 7. Connecteur de la lampe UVc |
| 2. Chambre Débitmètre - Antitartre -
Vanne motorisée d'entrée | 8. Chambre UVc anti-bactérie |
| 3. Préfiltre | 9. Cordon d'alimentation |
| 4. Vanne motorisée | 10. Bloc de 4 piles |
| 5. Bols de filtres 15" | 11. Purgeur d'eau |
| 6. Écrou de filtre | 12. Interface de contrôle tactile |

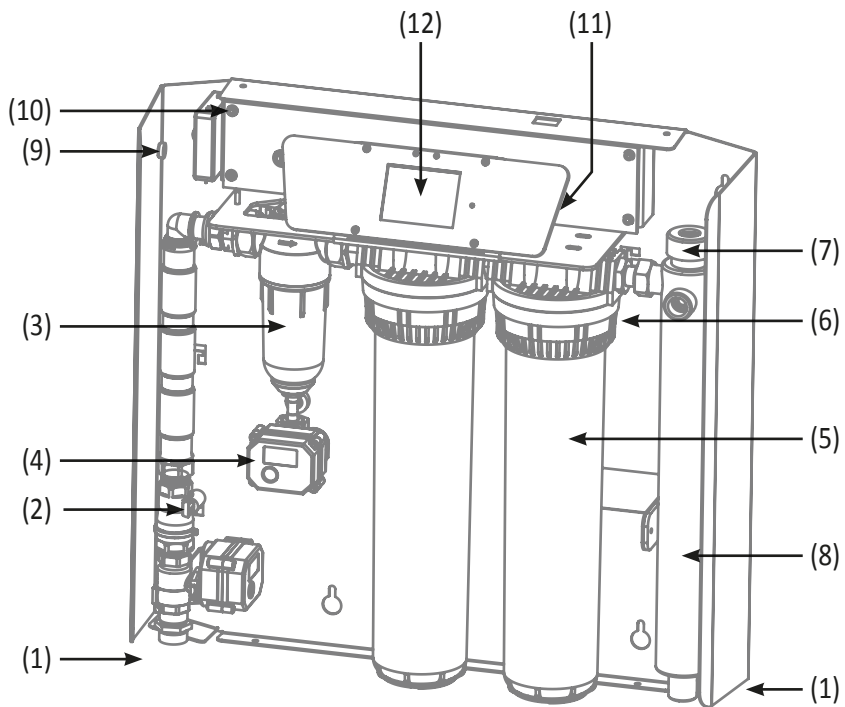

III - Avant l'installation

COMAP WT vous recommande vivement de faire appel à un professionnel pour installer Komeo. Des suggestions de raccordements sont proposées, l'installation doit se faire dans les règles de l'art.

Retirer le capot afin de déclipser les rondelles de fixation de l'appareil au cartons inférieur.

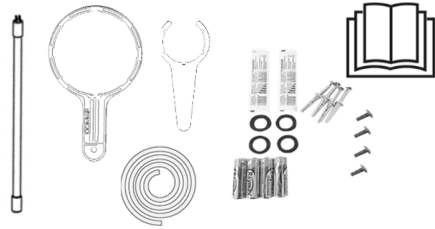
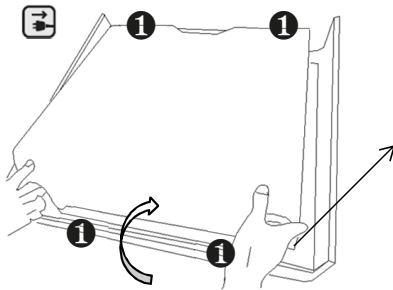

Vérifier la présence du sachet accessoire comprenant :

La notice et le livret de garantie, 4 joints, 4 chevilles, 4 piles LR6 1,5V, 4 vis et 2 bandelettes test TH durété, du tuyau Ø8, 1 clé de filtre et une clé de pré-filtre, une lampe UVC emballée dans un tube de protection (à monter et connecter lors de l'installation).

Démonter les 4 éléments **2** de fixation du socle de Komeo sur le carton et sortir Komeo.

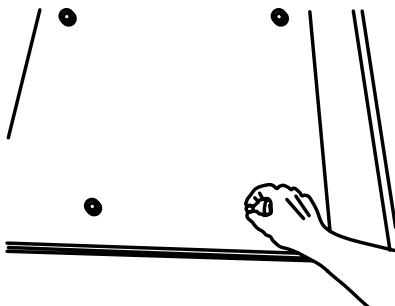
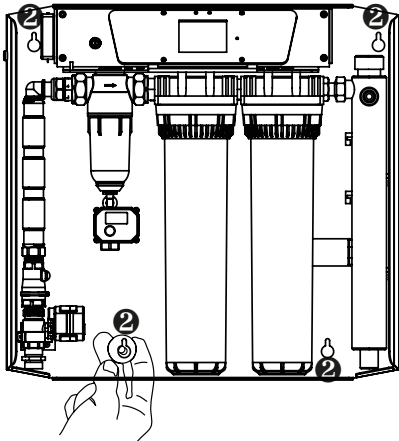

Récupérer les entretoises dans le fond du carton pour le montage sur le mur.

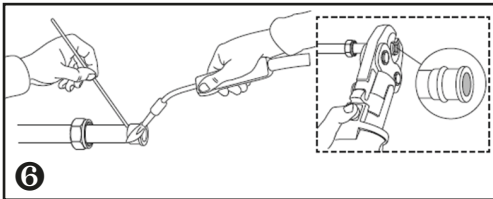
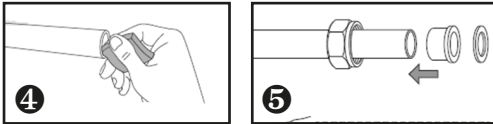
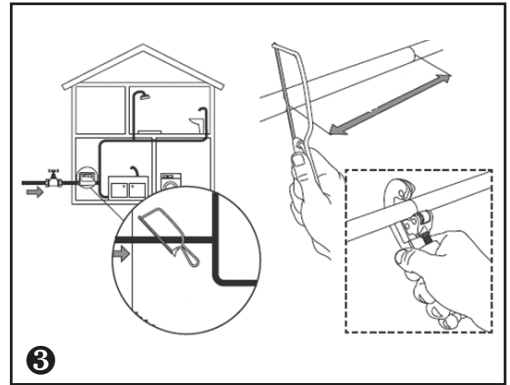
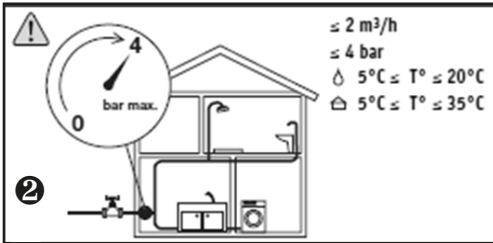
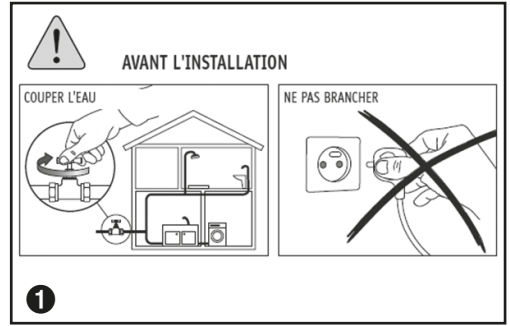
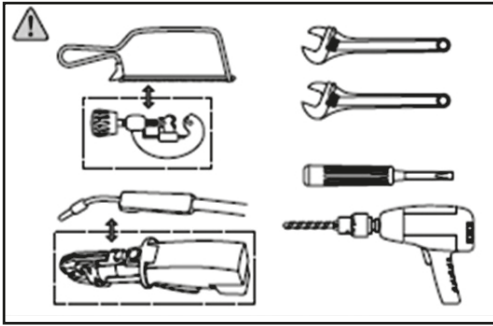

★ Vérifier la présence obligatoire en amont de l'appareil : d'un réducteur de pression, d'un clapet antiretour normalisé, de vanne d'arrêt (amont et aval), ainsi que le nécessaire pour installer un bypass sur l'appareil (fortement recommandé).

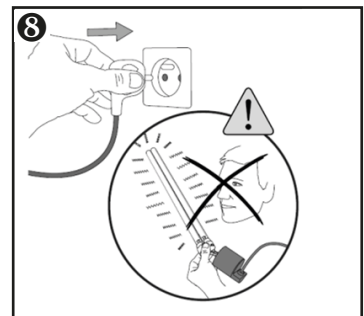
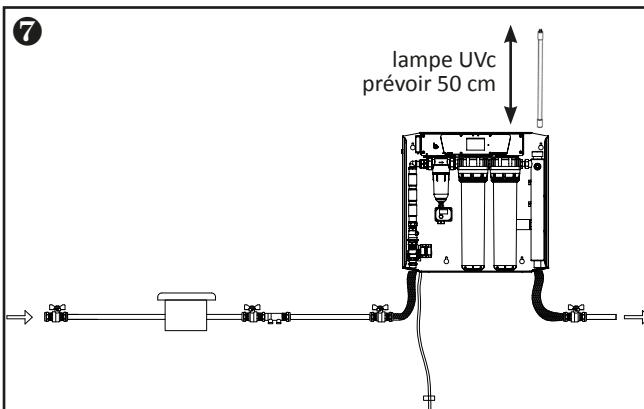

Contrôler le nivellement des points de fixation et leurs entraxes.

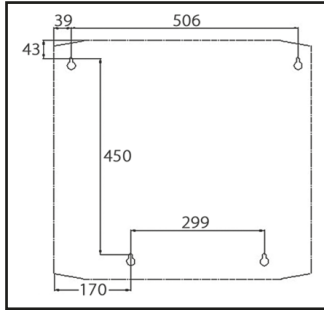
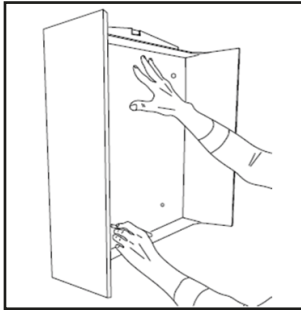

 Se servir du carton comme gabarit et d'un niveau pour tracer les points de fixation de la centrale. Utiliser les points de fixation de la centrale sur le carton. Attention de bien positionner le carton dans le bon sens.

Prévoir 50 cm d'espace disponible au-dessus de Komeo pour sortir la lampe UVC lors de son remplacement.

Fig:III-16

Eau moyennement dure

□□□□	TH < 9°F
■□□□	9°F ≤ TH < 18°F
■□□□	18°F ≤ TH < 27°F

Eau très dure

■□□□	27°F ≤ TH < 36°F
■□□□	36°F ≤ TH < 45°F
■□□□	TH ≥ 45°F

Procéder à la mesure de la dureté de votre eau (TH) à l'aide des bandelettes test livrées avec Komeo. Pour ce faire, plonger la bandelette dans un verre d'eau du robinet. Égoutter l'excès d'eau puis comparer après une minute avec l'échelle précédente. Cette valeur vous sera utile pour régler la puissance de l'antitarte de Komeo (pour procéder à cette mesure, lire les instructions sur les bandelettes de test et lire la valeur en °f).

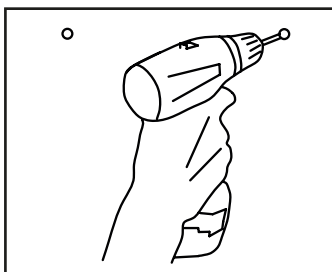
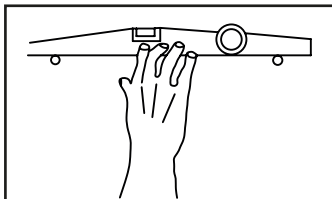

Percer avec un foret de 6 mm de diamètre (diamètre de foret adapté aux chevilles fournies avec le matériel). Ces chevilles sont prévues pour un matériau compact. Il conviendra de vérifier si ces chevilles sont adaptées à votre support. Si ce n'est pas le cas, vous procurer des chevilles adéquates.

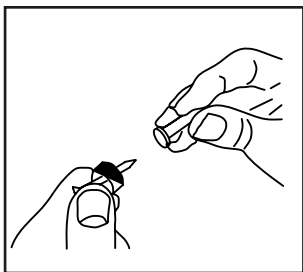

Retirer les chevilles des vis et placer les entretoises entre la vis et la cheville. Choisir les chevilles adaptées au matériau et au poids de l'appareil (25 kg en eau avec 4 points de fixation).

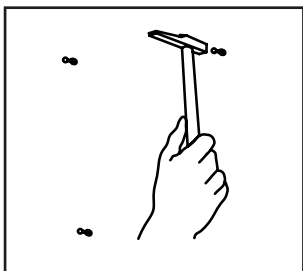

Planter les chevilles dans les trous en laissant dépasser la vis de 5 mm de l'entretoise.

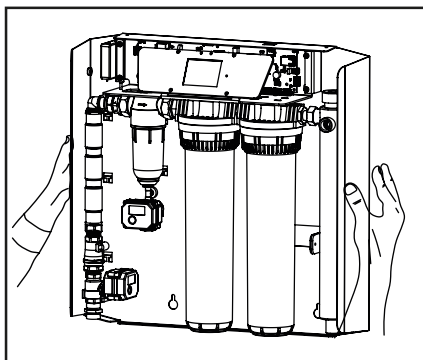

Placer Komeo sur ses points de fixation, vérifier le positionnement correct des entretoises (entre la machine et le mur), serrer les 4 vis de fixation.

IV - Installation de Komeo

Raccordement hydraulique

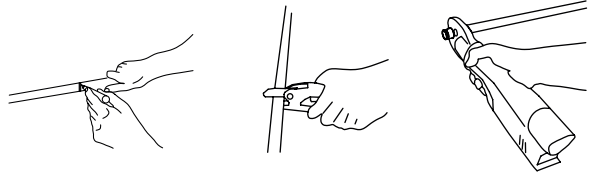
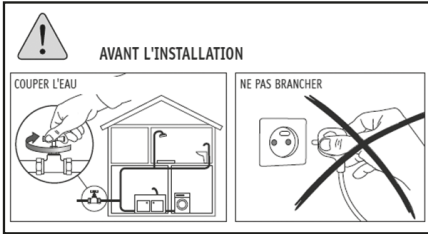

Vérifier la présence d'un réducteur de pression (non fourni) en amont de Komeo. En cas d'absence, en installer un réglé à 4 bars maximum. L'installation d'un bypass (non fourni) est recommandée ainsi que des vannes d'isolement amont. L'installation d'un clapet anti-retour est obligatoire. Tracer sur la canalisation la position du raccord et couper la canalisation. Conformer l'orifice du tube. Puis placer et sertir le raccord. Enfin visser le flexible sur le raccord.

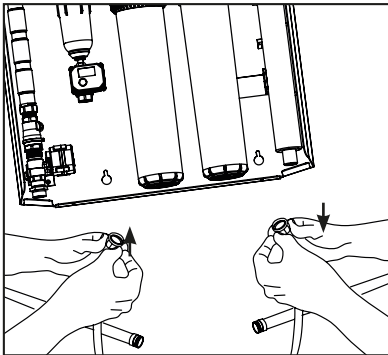

Mettre en place les éléments hydrauliques de liaison que vous avez choisis pour le raccordement de Komeo sur votre installation.

Bien respecter le sens de circulation de l'eau (entrée à gauche et sortie à droite).

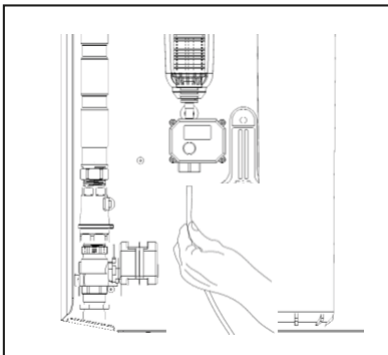

Mettre en place le tube d'évacuation en le clipsant dans le raccord.

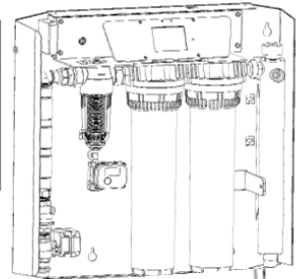
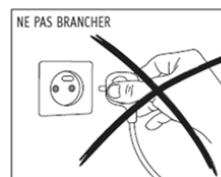

En l'absence d'un raccord à l'égout à proximité de l'appareil, prévoir un récipient de 5 litres pour le nettoyage du préfiltre, En cas de raccordement à l'égout prévoir une fixation du tuyau (l'auto-nettoyage du préfiltre se fait sous pression et sous cet effet le tuyau noir pourrait sortir du raccordement à l'égout).

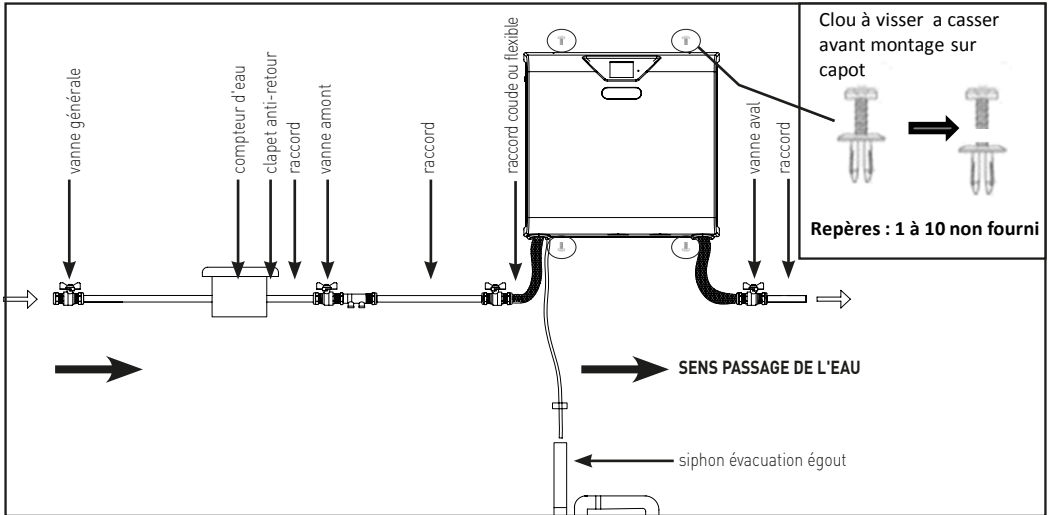

Raccordement électrique

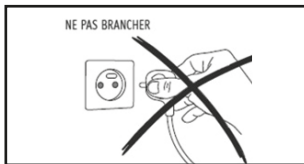

Ne pas brancher électriquement l'appareil.
Avant la mise sous tension du réseau, veiller à ce que l'interrupteur du bloc pile de secours soit sur la position ON.

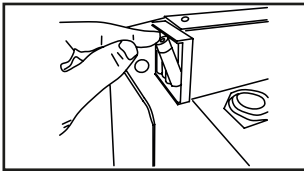

Placer les piles LR61,5V fournies comme indiqué sur la photo et respecter la polarité du boîtier.

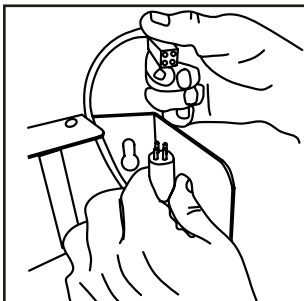

Placer et connecter la lampe UVc fournie dans un tube d'emballage de protection pour le transport. Se référer à la procédure de maintenance remplacement de la lampe UVc § VII – b) / fig: VII-4

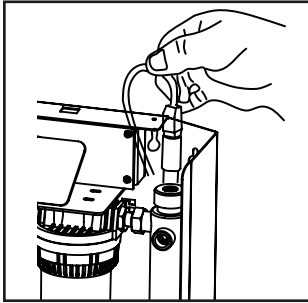
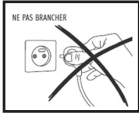

Une fois le raccordement hydraulique effectué, la mise en eau se fait par ouverture d'une vanne amont et ouverture d'un robinet afin de chasser l'air. Fermer progressivement le robinet dès que de l'eau en sort. Vérifier que Komeo et les raccordements sont parfaitement étanches.

Replacer le capot et le visser avec les 4 vis fournies.

Brancher votre appareil sur le réseau électrique et suivre le guide de démarrage pour paramétrer le réglage de l'heure, de la date, de la langue, de la dureté de l'eau, du mode de raccordement à l'égout ainsi que du mode de fonctionnement de la lampe UVC.

À noter que par défaut, Komeo est paramétrée avec la lampe UVC allumée en continu.

Lancer si nécessaire un test de fuite réseau dans le menu maintenance (suivre les instructions sur l'écran tactile).

La mise en service hydraulique est maintenant terminée. Les cartouches de traitement ont besoin d'un rinçage. Faire couler plusieurs litres pour rincer les cartouches neuves avant de consommer l'eau.

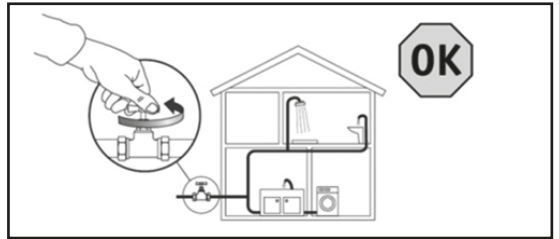
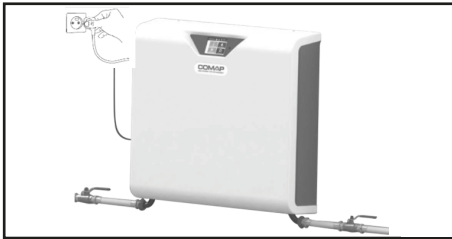

V - Mise en fonctionnement de la machine



Ne brancher électriquement l'appareil qu'une fois la machine mise en eau et le capot de protection en face avant remis en place en le fixant avec les 4 vis fournies. Se prémunir du mot de passe de votre **Box Wi-Fi**.

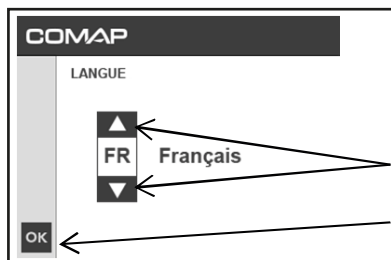

Vous allez entrer dans le guide de démarrage via de l'écran tactile de l'appareil. Choisir votre langue (Français par défaut) sinon faire défiler les langues via les flèches haut/bas, puis appuyer sur l'icône **OK**.

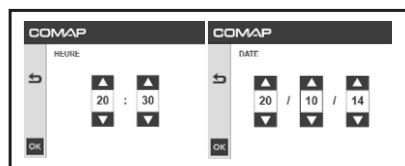

Régler la date, l'heure, le mode de fonctionnement de la lampe UVc, le type de réseau d'eau, le type de raccordement du préfiltre auto-nettoyant (raccordé à l'égout oui/non) et configurer la dureté de l'eau afin de paramétrer le champ de l'antitarte électronique, suite à la mesure préalable des bandelettes de test de dureté TH (voir fig: III-16).

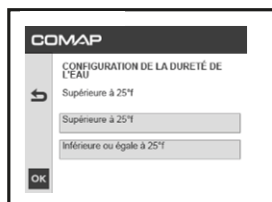

Par défaut, Komeo est paramétrée sur 1. Eau de réseau. Il est possible de modifier cette configuration. 1 Eau de réseau est uniquement adapté aux eaux de réseaux de bonne qualité.

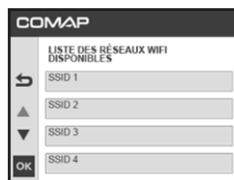

Choisir parmi la liste de réseaux Wi-Fi le nom de votre Box (réseaux SSID) puis taper votre mot de passe **Wi-Fi** en tenant compte des minuscules et majuscules. Votre Box peut nécessiter un paramétrage spécifique si les connexions au réseau Wi-Fi sont désactivées. Contacter le SAV COMAP en cas de difficulté de connexion.

VI - Présentation de l'écran tactile

a) Présentation des voyants

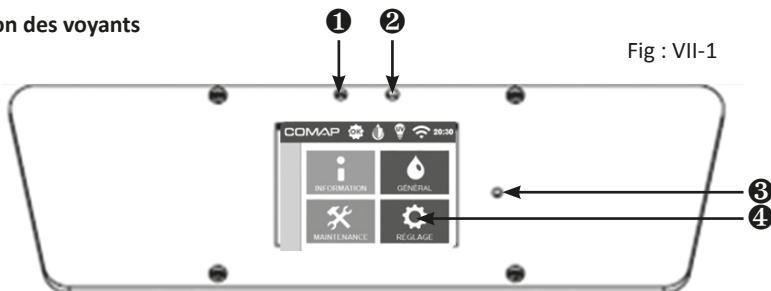

- ① Bouton poussoir commande vanne d'entrée en mode hors tension (utilisable par le bloc pile).
- ② Indication état position de la vanne lors d'une coupure de courant
- ③ Indication système
- ④ Écran tactile

b) Présentation des menus

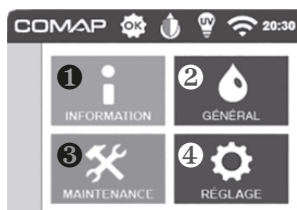

① Menu INFORMATIONS

Ce menu informe du n° de série de votre Komeo. Pour revenir au menu principal, appuyer sur la maison en haut à gauche. Pour revenir en arrière, appuyer sur la flèche en-dessous de la maison.

② Menu GENERAL

Consommation d'eau estimée : informe de votre consommation d'eau par jour, par semaine et par mois

Débit : informe de votre débit d'eau

Pression : informe de la pression instantanée, moyenne et maximum du réseau d'eau

État des filtres : informe de l'état d'usure de vos cartouches

État de la lampe Uvc : informe de l'état d'usure de votre lampe UVC

Bloc de secours : informe de l'état d'usure des piles

③ Menu MAINTENANCE

Nettoyage du préfiltre : permet de démarrer la procédure de nettoyage du préfiltre

Remplacement des filtres : permet de démarrer la procédure de remplacement des filtres

Remplacement de la lampe Uvc : permet de démarrer la procédure de la lampe UVC

Test fuite réseau : permet de lancer un test pour détecter la présence de fuites sur le réseau d'eau

Pilotage de la vanne d'entrée : permet d'ouvrir ou fermer le réseau d'eau

Alertes et dysfonctionnements : permet de consulter les alertes et dysfonctionnements sur le réseau

Historique des alertes : permet de consulter l'historique des alertes remontées par Komeo

Intervention SAV : ce menu est à utiliser en cas d'intervention SAV

①



②

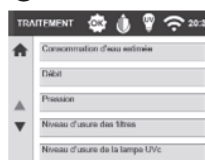

③



④

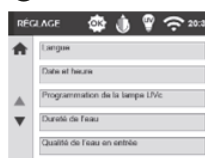

④ Menu REGLAGES

Langue : permet de régler la langue

Date et heure : permet de configurer la date et l'heure

Programmation de la lampe UVC : permet de programmer jusqu'à 3 créneaux quotidiens au cours desquels la lampe se met en mode économie

Dureté de l'eau : permet de configurer la dureté de l'eau. Pour mesurer la dureté de votre eau et faire le bon réglage, utiliser la bandelette test fournie dans le carton de votre Komeo. Plonger-la dans un verre d'eau du robinet et égoutter l'excès d'eau. Attendre 1 minute puis la comparer ensuite avec l'échelle fournie dans la partie III- Avant l'installation de cette notice.

En fonction du résultat du test, régler le système antitartre électronique sur la position adaptée :

- Position 1 < 25 °f
- Position 2 entre 25 °f et 50 f

Évacuation préfiltre : permet d'activer l'évacuation du préfiltre aux eaux usées

Qualité de l'eau en entrée : permet de configurer la qualité de votre eau en entrée :

- 1 Eau de réseau
- 2 Autre source d'eau

Connexion Wi-Fi : permet de vous connecter au Wi-Fi de votre habitation. Sélectionner votre réseau Wi-Fi puis rentrer votre code pour vous connecter.

c) Téléchargement de l'application de pilotage à distance

Pour installer l'application de pilotage à distance de la centrale, se rendre avec votre smartphone ou votre tablette sur les liens suivants :

Pour Android : <https://play.google.com/store/apps/details?id=com.comap.wa-tertreatment.komeo>

Pour Apple : <https://itunes.apple.com/fr/app/komeo/id1120180096?mt=8>



d) Association de la centrale à l'application

Pour associer la centrale Komeo à l'application de pilotage à distance, suivre la procédure suivante :

- ① Installer l'application Android ou iOS sur votre smartphone ou tablette.
- ② Connecter votre smartphone ou tablette au même réseau Wi-Fi que celui sur lequel est connecté la centrale.
- ③ Se rendre sur le menu « **Informations** » de la centrale et reporter l'adresse IP dans le menu « **Informations** » de votre smartphone ou tablette pour associer les deux appareils entre eux.
- ④ Cliquer sur OK puis patienter jusqu'à ce que les deux appareils soient reliés.

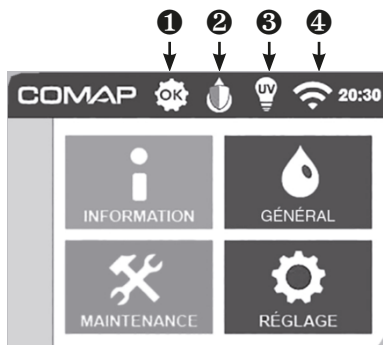

- ① Système en parfait état de fonctionnement.
- ② Mode de gestion de la lampe UVc (paramétrage de créneaux horaire en mode économique).
- ③ État de la lampe UVc (lampe allumée).
- ④ État du Wi-Fi (Wi-Fi activé).



- ①^o État d'alerte vous informant d'une anomalie mineure mais n'ayant aucune incidence sur le fonctionnement de la centrale. ②^o Lampe UVc en mode sécurité.
- ③^o État de la lampe UVc (lampe UVc éteinte). ④^o Wi-Fi éteint.

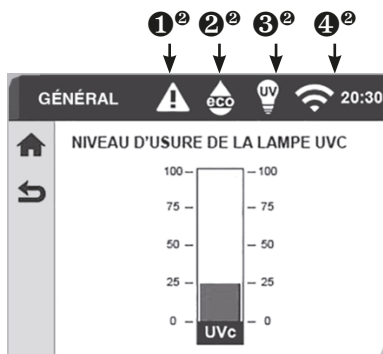

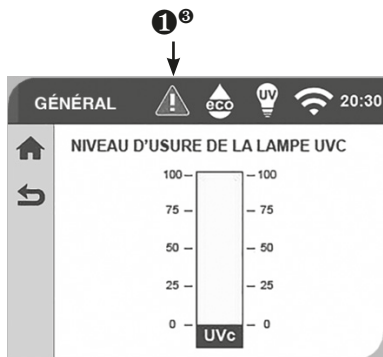

- ①² État d'alerte vous informant d'une anomalie mineure n'ayant aucune incidence sur le fonctionnement de la machine (pictogramme jaune).
- ②² Lampe UVc en mode économie.
- ③² Lampe UVc allumée.
- ④² Wi-Fi allumé.



- ①³ Alarme dysfonctionnement de Komeo (pictogramme rouge).
- Lorsque le triangle rouge « Alarme dysfonctionnement » s'affiche, aller dans le menu « **Maintenance** » puis « Alertes et dysfonctionnements ». Ceci conduit à l'historique des alertes et des alarmes. En cliquant sur celles-ci, il est possible de suivre les instructions de dépannage et de les acquitter.

e) Paramétrage de la lampe UVc

 La lampe UVc est en mode économie : le fonctionnement de la lampe est réduit. Au bout d'une heure environ sans tirage d'eau, la lampe s'arrête. Elle se remet en route automatiquement dès le nouveau tirage d'eau.

 **Important : Le mode économie est fortement déconseillé pour toute eau qui ne provient pas de l'eau de réseau de bonne qualité.** La lampe UVc est en mode sécurité : le fonctionnement de la lampe est optimal. Par défaut, la lampe est programmée sur ce mode.

VII - Maintenance/Dépannage

a) Remplacement des cartouches de filtre



Débrancher le cordon d'alimentation de l'appareil. Celui-ci va redémarrer en mode maintenance et sera alimenté par le bloc pile. Démonter ensuite le capot en dévissant les 4 vis. Appuyer sur le menu « **Maintenance** ».

Une fois dans le programme de remplacement des consommables désiré, suivre les instructions sur l'écran tactile.

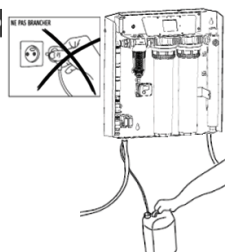
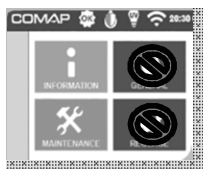

En ce qui concerne la purge, se munir d'un bidon si l'appareil n'est pas raccordé à une évacuation d'eau usée, pour purger le pré-filtre et appuyer simultanément sur les boutons de purge comme indiqués sur l'écran tactile afin de créer une entrée d'air pour l'évacuation de l'eau. Il est préférable de fermer la vanne d'isolement de sortie de Komeo pour éviter une vidange par gravité des canalisations se trouvant au-dessus de Komeo.

À la demande de Komeo suivre les instructions sur l'afficheur et à l'aide de la clé bleue pour filtre, desserrer le bol de filtre pour remplacer les cartouches de BIRM® et de KDF® usagées. Placer les nouvelles cartouches et valider le changement sur l'écran. Komeo coupe alors automatiquement la vanne de préfiltre pour éviter tout risque de projection d'eau lié à la pression sur le réseau. Il n'en reste pas moins de l'eau dans les bols de filtre. Prévoir un seau à placer sous le bol de filtre .



Refermer le capot et le visser avant la remise en alimentation.

b) Remplacement de la lampe UVC

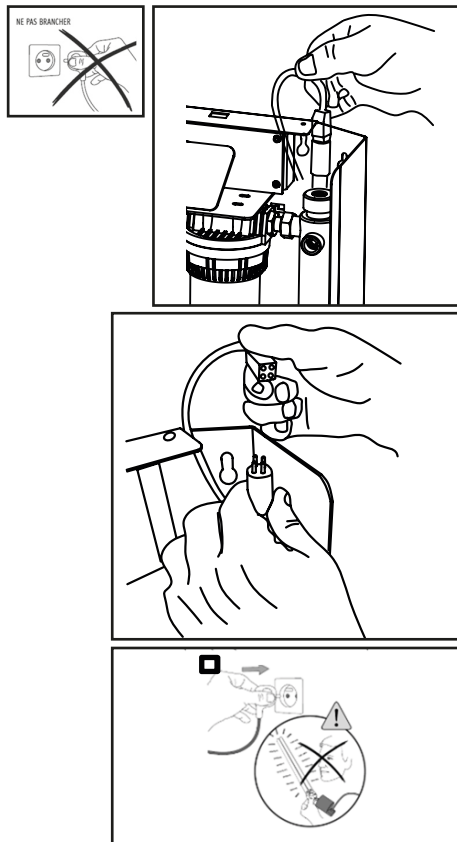

Débrancher le cordon d'alimentation de l'appareil. Celui-ci va redémarrer en mode maintenance et sera alimenté par le bloc pile. Démontez ensuite le capot en enlevant les 4 vis.
Appuyez sur le menu « **Maintenance** ».

À la demande de Komeo, changer la lampe UVC en retirant le chapeau de lampe et en veillant à la débrancher de la prise située au niveau du connecteur de la lampe UVC sans tirer sur le câble ni dévisser l'écrou de la chambre UVC.

Remplacer la lampe usagée par une lampe neuve sans la lâcher dans le tube quartz.

Reconnecter la nouvelle lampe replacer le chapeau de lampe et valider le changement sur l'écran. Suivre les instructions sur l'écran.

Attention, le modèle Q512013001 est le seul modèle de lampe UVC compatible avec Komeo. L'utilisation d'un autre type de lampe UVC pourrait endommager l'appareil.



Refermer le capot et le visser avant la remise en alimentation.

c) Nettoyage automatique du préfiltre

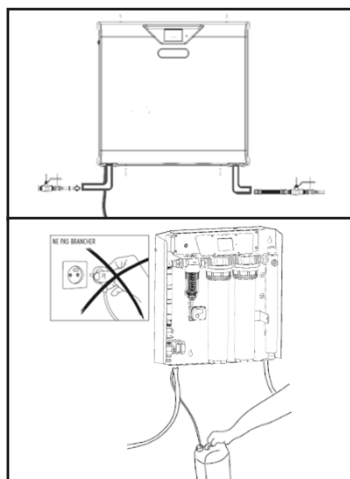

Débrancher le cordon d'alimentation de l'appareil. Celui-ci va redémarrer en mode maintenance et sera alimenté par le bloc pile. Ensuite, démontez le capot en enlevant les 4 vis.

Appuyez sur le menu « **Maintenance** ».

Si l'appareil est paramétré et raccordé pour une évacuation à l'égout le nettoyage automatique est autonome, sinon :

Suivre les indications de Komeo en ayant préalablement préparé un bidon de 5 litres. Ce dernier servira à récupérer les matières en suspension.



À la fin du nettoyage : refermer le capot et le visser avant la remise en alimentation.

d) Nettoyage manuel du préfiltre

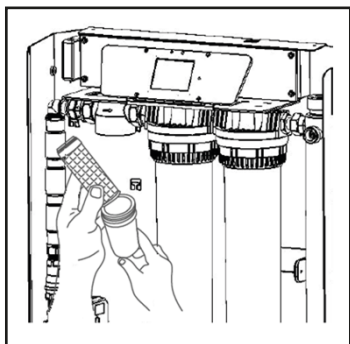
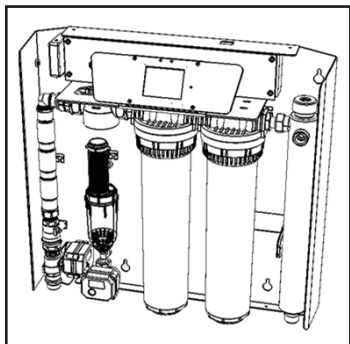

Débrancher le cordon d'alimentation de l'appareil. Celui-ci va redémarrer en mode maintenance et sera alimenté par le bloc pile. Démontez ensuite le capot en enlevant les 4 vis.

Il est possible de nettoyer ou de changer manuellement le préfiltre en déconnectant les connecteurs du capteur de pression et la vanne motorisée de purge.

Dévissez le bol de filtre à l'aide de la clé.

Une fois la cartouche accessible, la passer à l'eau et la nettoyer avec une brosse. Son remplacement est préconisé tous les 2 ans.



Refermer le capot et le visser avant la remise en alimentation.

e) Changement du fusible



Porte-Fusible

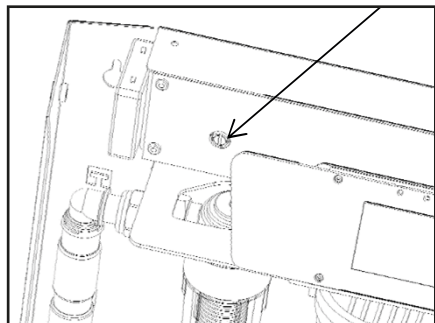

Débrancher le cordon d'alimentation de l'appareil. Celui-ci va redémarrer en mode maintenance et sera alimenté par le bloc pile. Ensuite, démontez le capot en enlevant les 4 vis.

Cette opération doit se faire par un professionnel. Appeler le SAV COMAP si besoin.

À l'aide d'un tournevis plat appuyer et faire un $\frac{1}{4}$ de tour dans le sens inverse des aiguilles d'une montre pour ouvrir le bouchon du fusible F 500mA AH.

VIII - Guide du dépannage

a) Guide des défauts

Nature du défaut	Causes	Solutions
LED Rouges clignotantes rep 2&3 fig VII-1 + écran tactile éteint	Coupure électrique + Piles HS Fusible HS + piles HS	Débrancher l'alimentation + procéder au changement des piles LR6 1,5V + redémarrage. Si la centrale ne démarre pas procéder au changement du fusible 5 x 20 mm F 500 mA AH par un technicien certifié selon la procédure ou appeler le SAV COMAP
LED Rouges clignotantes rep 3 fig VII-1	Défaut général	Appuyer sur la dalle tactile pour réactiver l'écran et suivre les instructions dans le menu Maintenance: « Alertes et dysfonctionnement »
Lampe UVc HS	Lampe usée > 12 000H Lampe grillée Ballast Hors service	Remplacer la lampe UVc Remplacer la lampe UVc Contacter le SAV COMAP
Cartouches usées Préfiltre colmaté	Durée > 1 an Colmatage détecté par deltaP PB capteur de pression Etalonnage capteur de pression	Changer la cartouche Procéder à un nettoyage du préfiltre
Piles usées	Durée > 1 an Coupure de courant > quelques jours	Remplacer les piles LR6 1,5V
Alerte pression dangereuse	Pression supérieur à 4 bars Coup de bélier	Installer ou remplacer un réducteur de pression Installer un anti coup de belier ou contacter le SAV COMAP
Alerte fuite réseau	Volume d'eau écoulée sans interruption > 500 L	Vérifier le réseau d'eau (chasse d'eau ou robinet resté ouvert ou fuite apparente ou cachée. Ouvrir manuellement la vanne d'entrée si pas de fuite constatée ou appeler le SAV COMAP
Écran bloqué, dalle tactile non fonctionnelle, bug	Firmware HS	Mise à jour programme via clé USB par l'intermédiaire d'un technicien qualifié. Contacter le SAV COMAP
Fuite d'eau dans la machine	Raccords mal vissés, joint abîmés, ou vieillis, fissure suite à une surpression, chocs...	Fermer le robinet d'entrée de l'appareil, le mettre en bypass (dérivation) et contacter le SAV COMAP

b) Conduite à tenir en cas de coupure de courant



Débrancher le cordon d'alimentation de l'appareil. Celui-ci va redémarrer en mode maintenance et sera alimenté par le bloc pile. Ensuite, démonter le capot en enlevant les 4 vis.

En cas d'absence d'alimentation électrique, les fonctions traitement antitartre et traitement de désinfection (lampe UVc) se seront pas assurées, la vanne motorisée d'entrée de l'appareil sera fermée par sécurité via le bloc pile. Il est possible d'ouvrir la vanne motorisée pour avoir de l'eau non traitée (les traitements de filtration 90µm/40µm et anti-goût, micropolluants sont toujours actifs) par commande via le bouton poussoir (Fig:VII-1) à l'aide d'un tournevis fin. Si la coupure est longue, vous pouvez mettre sur OFF le bloc pile afin de préserver la durée de vie des piles. Attention cette opération ne permettra plus de réactionner la vanne motorisée d'entrée en fermeture ou ouverture sans le retour de la tension du secteur.

c) Autres opérations de maintenance



Débrancher le cordon d'alimentation de l'appareil avant toute opération de maintenance. Celui-ci va redémarrer en mode maintenance et sera alimenté par le bloc pile. Ensuite, démonter le capot en enlevant les 4 vis.

- Nettoyage du tube quartz et remplacement des joints toriques et d'appui tube quartz. Il est recommandé de faire appel à un technicien certifié ou d'appeler le SAV COMAP pour connaître le détail et les procédures de ces étapes de maintenance préventive.
- Remplacement de capteurs de pression: les capteurs de pression d'entrée et de sortie sont prévus pour être ré-étalonnés via le menu de maintenance de l'écran tactile. Contacter le SAV COMAP afin d'avoir la procédure de réétalonnage ou pour procéder au remplacement de celui-ci en cas de défektivité.
- Remplacement vannes motorisées : celles-ci sont conçues pour effectuer de nombreux cycles d'ouvertures et de fermetures. Contacter le SAV COMAP en cas de défektivité.
- Remplacement des joints toriques des bols de filtres : les joints des bols de filtres sont des pièces d'usure qui peuvent s'endommager dans le temps après plusieurs manipulations, prévois leurs remplacement préventif ou correctif en cas de mauvaise mise en place dans la gorge du bol de filtre (pincement).
- Tamis de préfiltre : celui-ci est auto-nettoyant, peut également se nettoyer de manière plus approfondie par démontage du bol du préfiltre et à l'aide d'une brosse. Contacter le SAV COMAP pour obtenir une procédure.
- Joints d'étanchéité : les joints plats toriques ont pour fonction d'assurer l'étanchéité de l'appareil, il est préférable d'effectuer leur remplacement en préventif dans les 5 ans dû à leur vieillissement.
- Débitmètre : un nettoyage de la turbine est à faire en préventif ou en correctif en cas blocage. Contacter le SAV COMAP pour connaître la procédure.
- Carte électronique : à remplacer uniquement en cas de panne. Penser à la débrancher en cas d'orage ou de sur-tension. Contacter le SAV COMAP en cas de dysfonctionnement.
- L'écran tactile : l'écran tactile est à nettoyer une fois par an à l'aide de produit adapté aux écrans tactiles. Ne pas utiliser d'eau ou de détergeant ou tout autre produit non décrit comme étant adapté au nettoyage des écrans tactiles. Ne pas faire cette opération durant le fonctionnement de l'appareil.

d) Conduite à tenir en cas d'absence prolongée



Débrancher le cordon d'alimentation de l'appareil avant toute opération de maintenance. Celui-ci va redémarrer en mode maintenance et sera alimenté par le bloc pile. Ensuite, démonter le capot en enlevant les 4 vis.



- Mettre sur OFF l'interrupteur du bloc pile.
- Démonter les cartouches de charbon actif + BIRM et charbon actif + KDF et les stocker dans un endroit propre, sec à l'abri de la lumière.
- La remise en service se fait par ordre inverse de l'hivernage (replacer les cartouches, mettre le bloc pile sur ON, remettre le capot puis brancher l'appareil).
- Laisser couler l'eau quelques litres avant de la consommer.

Cette notice peut évoluer à tout moment, des mises à jour logiciel peuvent également être faites (correctifs logiciel ou ajout de nouvelles fonctionnalités).

Suivez les mises à jour sur le site www.comapwt.com

Téléchargez l'application de pilotage à distance de Komeo pour rester informé des événements sur votre réseau, de votre consommation d'eau et de l'état d'usure de vos consommables.

COMAP Water Treatment

ZA Les petits champs - 26120 MONTÉLIER - FRANCE / E-mail : comapwt@comap.eu

Website : www.comapwt.com / Service clients: Tél. (33) 04 75 85 28 11 - Fax (33) 04 75 85 42 62

COMAP SA - 16, avenue Paul Santy - BP 8211 - 69355 LYON Cedex 08

www.comap-group.com