



Manuel d'installation

Climatiseur autonome Daikin



FTXTA30C2V1BW
FTXTA30C2V1BB

Manuel d'installation
Climatiseur autonome Daikin

Français

Table des matières

1 A propos de la documentation	2
1.1 A propos du présent document	2
2 Instructions de sécurité spécifiques de l'installateur	3
3 A propos du carton	4
3.1 Unité intérieure	4
3.1.1 Retrait des accessoires de l'unité intérieure	4
4 A propos de l'unité	4
4.1 Plage de fonctionnement.....	4
4.2 A propos de réseau LAN sans fil.....	4
4.2.1 Précautions d'emploi du réseau LAN sans fil.....	4
4.2.2 Paramètres de base.....	4
5 Installation de l'unité	4
5.1 Préparation du lieu d'installation.....	5
5.1.1 Exigences pour le lieu d'installation de l'unité intérieure	5
5.2 Montage de l'unité intérieure	5
5.2.1 Installation de la plaque de montage	5
5.2.2 Réalisation d'un trou dans le mur.....	6
5.2.3 Enlèvement du couvercle de l'orifice de tuyau.....	6
5.3 Raccordement de la tuyauterie de purge	6
5.3.1 Raccordement de la tuyauterie à droite, à droite derrière ou en bas à droite.....	6
5.3.2 Pour raccorder la tuyauterie à gauche, à gauche derrière ou en bas à gauche.....	6
5.3.3 Recherche de fuites d'eau	7
6 Installation des tuyauteries	7
6.1 Préparation de la tuyauterie de réfrigérant.....	7
6.1.1 Exigences de la tuyauterie de réfrigérant	7
6.1.2 Isolation des conduites de réfrigérant.....	7
6.2 Raccordement de la tuyauterie de réfrigérant.....	7
6.2.1 Raccordement de la tuyauterie de réfrigérant à l'unité intérieure.....	7
6.2.2 Pour vérifier l'étanchéité des joints de la tuyauterie de réfrigérant après avoir chargé le réfrigérant.....	8
7 Installation électrique	8
7.1 Spécifications des composants de câblage standard	8
7.2 Raccordement du câblage électrique à l'unité intérieure.....	8
7.3 Pour connecter des accessoires optionnels (interface utilisateur filaire, interface utilisateur centrale, etc.)	9
8 Finalisation de l'installation de l'unité intérieure	9
8.1 Pour isoler la tuyauterie de drainage, la tuyauterie de réfrigérant et le câble d'interconnexion.....	9
8.2 Passage des tuyaux à travers les trous de mur	10
8.3 Fixation de l'unité sur la plaque de montage.....	10
9 Configuration	10
10 Mise en service	10
10.1 Liste de contrôle avant la mise en service	10
10.2 Essai de fonctionnement.....	11
10.2.1 Pour effectuer un essai avec la régulation à distance sans fil.....	11
11 Mise au rebut	11
12 Données techniques	11
12.1 Schéma de câblage.....	11
12.1.1 Légende du schéma de câblage unifié	11

1 A propos de la documentation

1.1 A propos du présent document



AVERTISSEMENT

Assurez-vous que l'installation, l'entretien, la maintenance, la réparation et les matériaux utilisés suivent les instructions de Daikin (y compris tous les documents énumérés dans "L'ensemble des documents") et, en outre, qu'ils sont conformes à la législation en vigueur et effectués par des personnes qualifiées uniquement. En Europe et dans les régions où les normes IEC s'appliquent, la norme EN/IEC 60335-2-40 est celle en vigueur.



INFORMATION

Vérifiez que l'utilisateur dispose de la version imprimée de la documentation et demandez-lui de la conserver pour s'y référer ultérieurement.

Public visé

Installateurs agréés



INFORMATION

Cet appareil est conçu pour être utilisé par des utilisateurs expérimentés ou formés, dans des ateliers, dans l'industrie légère et dans les exploitations agricoles, ou par des non-spécialistes, dans un cadre commercial ou domestique.

Documentation

Le présent document fait partie d'un ensemble. L'ensemble complet comprend les documents suivants:

- **Précautions de sécurité générales:**
 - Instructions de sécurité à lire avant l'installation
 - Format: Papier (dans le carton de l'unité intérieure)
- **Manuel d'installation de l'unité intérieure:**
 - Instructions d'installation
 - Format: Papier (dans le carton de l'unité intérieure)
- **Guide de référence installateur:**
 - Préparation de l'installation, bonnes pratiques, données de référence, etc.
 - Format: Consultez les fichiers numériques sur <https://www.daikin.eu>. Utilisez la fonction de recherche 🔍 pour trouver votre modèle.

Les dernières révisions de la documentation fournie peuvent être disponibles sur le site web régional Daikin ou via votre concessionnaire.

Scannez le code QR ci-dessous pour trouver la documentation complète et plus d'informations concernant votre produit sur le site Daikin.



Les instructions originales sont rédigées en anglais. Les autres langues sont les traductions des instructions d'origine.

Données techniques

- Un **sous-ensemble** des récentes données techniques est disponible sur le site régional Daikin (accessible au public).
- L'**ensemble complet** des dernières données techniques est disponible sur le Daikin Business Portal (authentification requise).

2 Instructions de sécurité spécifiques de l'installateur

Respectez toujours les consignes de sécurité et les règlements suivants.

Installation de l'unité (voir "[5 Installation de l'unité](#)" [p 4])



AVERTISSEMENT

L'installation sera effectuée par un installateur, le choix des matériaux et l'installation seront conformes à la législation en vigueur. La norme applicable en Europe est la norme EN378.



AVERTISSEMENT

Pour éviter des dommages mécaniques, l'appareil sera stocké dans une pièce bien ventilée sans sources d'allumage fonctionnant en permanence (par ex.: flammes nues, un appareil fonctionnant au gaz ou un chauffage électrique). Les dimensions de la pièce doivent être conformes à celles spécifiées dans les Précautions générales de sécurité.



MISE EN GARDE

Pour les murs contenant une structure en métal ou une plaque en métal, utilisez un tuyau encastré dans le mur et un couvercle afin d'empêcher tout risque de chaleur, de décharge électrique ou d'incendie.

Installation de la tuyauterie (voir "[6 Installation des tuyauteries](#)" [p 7])



A2L AVERTISSEMENT: MATÉRIAU LÉGÈREMENT INFLAMMABLE

Le réfrigérant à l'intérieur de cette unité est légèrement inflammable.



MISE EN GARDE

La tuyauterie et les joints d'un système split doivent être réalisés avec des joints permanents lorsqu'ils se trouvent dans un espace occupé, à l'exception des joints reliant directement la tuyauterie aux unités intérieures.



DANGER: RISQUE DE BRÛLURE



MISE EN GARDE

- Un évasement incomplet peut entraîner des fuites de gaz réfrigérant.
- Ne réutilisez PAS les évasements. Utilisez de nouveaux évasements pour éviter les fuites de gaz réfrigérant.
- Utilisez les raccords coniques fournis avec l'unité. L'utilisation de raccords coniques différents peut provoquer des fuites de gaz réfrigérant.

Installation électrique (voir "[7 Installation électrique](#)" [p 8])



DANGER: RISQUE D'ÉLECTROCUTION



AVERTISSEMENT

Utilisez TOUJOURS des câbles multiconducteurs pour les câbles d'alimentation.



AVERTISSEMENT

- Le câblage DOIT être effectué par un électricien autorisé et DOIT être conforme à la réglementation nationale applicable en matière de câblage.
- Procédez aux raccords électriques sur le câblage fixe.
- Tous les composants fournis sur site et l'ensemble de l'installation électrique DOIVENT être conformes à la législation applicable.



AVERTISSEMENT

- Si l'alimentation ne dispose pas d'une phase neutre ou dispose d'une phase neutre incorrecte, l'équipement risque d'être endommagé.
- Procédez à la mise à la terre. Ne mettez PAS l'unité à la terre avec une canalisation, un parasurtenseur ou une prise de terre téléphonique. Une mise à la terre incomplète peut provoquer des décharges électriques.
- Installez les disjoncteurs ou les fusibles requis.
- Fixez le câblage électrique avec des attaches de manière à ce que les câbles n'entrent PAS en contact avec les bords coupants ou la tuyauterie, du côté haute pression notamment.
- N'utilisez PAS de fils enroulés, de rallonges ou de connexions d'un système en étoile. Ils peuvent entraîner une surchauffe, des décharges électriques ou un incendie.
- N'installez PAS un condensateur d'avance de phase, cette unité est en effet équipée d'un inverseur. Un condensateur d'avance de phase réduira les performances et peut entraîner des accidents.



AVERTISSEMENT

Utilisez un disjoncteur de type à déconnexion omnipolaire avec séparation de contact d'au moins 3 mm assurant une déconnexion en cas de surtension de catégorie III.



AVERTISSEMENT

Si le câble d'alimentation est endommagé, il DOIT être remplacé par le fabricant, son agent de service ou des personnes qualifiées afin d'éviter tout danger.



AVERTISSEMENT

Ne branchez PAS l'alimentation à l'unité intérieure. Cela pourrait provoquer une décharge électrique ou un incendie.



AVERTISSEMENT

- N'utilisez PAS d'éléments électriques achetés localement dans le produit.
- Ne branchez PAS l'alimentation de la pompe d'évacuation, etc. sur le bornier de transmission. Cela pourrait provoquer une décharge électrique ou un incendie.



AVERTISSEMENT

Tenez le câblage d'interconnexion éloigné des tuyaux en cuivre sans isolation thermique, car ces tuyaux seront très chauds.

3 A propos du carton

3 A propos du carton

3.1 Unité intérieure

3.1.1 Retrait des accessoires de l'unité intérieure

1 Retirez:

- le sac d'accessoires situé au bas de l'emballage,
- la plaque de montage fixée à l'arrière de l'unité intérieure,
- l'autocollant SSID de rechange situé sur la grille avant.

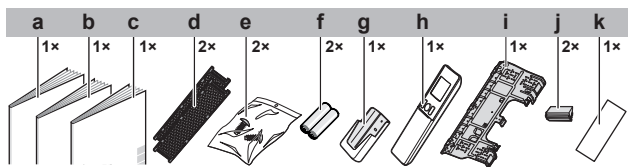

- a Manuel d'installation
- b Mode d'emploi
- c Consignes de sécurité générales
- d Filtre désodorisant à l'apatite de titane et filtre à particules d'argent (filtre à ions Ag)
- e Vis de fixation de l'unité intérieure (M4×12L). Reportez-vous à "8.3 Fixation de l'unité sur la plaque de montage" [p 10].
- f Pile sèche AAA.LR03 (alcaline) pour le dispositif de régulation à distance sans fil
- g Support du dispositif de régulation à distance sans fil (interface utilisateur)
- h Régulation à distance sans fil (interface utilisateur)
- i Plaque de montage
- j Couvercle de vis
- k Autocollant SSID de rechange avec papier détachable (joint à l'unité)

- **Autocollant SSID de rechange.** NE JETER PAS l'autocollant de rechange. Conservez-le dans un endroit sûr au cas où il serait nécessaire plus tard (par ex. si la grille avant a été remplacée, fixez-la à la nouvelle grille avant).

4 A propos de l'unité



AVERTISSEMENT: MATÉRIAU LÉGÈREMENT INFLAMMABLE

Le réfrigérant à l'intérieur de cette unité est légèrement inflammable.

4.1 Plage de fonctionnement

Utilisez le système dans les plages suivantes de température et d'humidité pour garantir un fonctionnement sûr et efficace.

	Refroidissement et dessiccation ^(a) (b)	Chauffage ^(a)
Température extérieure	-10~46°C BS	-30~24°C BS
Température intérieure	18~32°C BS	10~30°C BS
Humidité intérieure	≤80% ^(a)	—

^(a) Un dispositif de sécurité peut arrêter le fonctionnement du système si l'unité fonctionne en dehors de sa plage de fonctionnement.

^(b) De la condensation et des gouttes d'eau peuvent se produire si l'unité fonctionne en dehors de sa plage de fonctionnement.

4.2 A propos de réseau LAN sans fil

Pour les spécifications détaillées, les instructions d'installation, les méthodes de paramétrage, la FAQ, la déclaration de conformité et la dernière version de ce manuel, rendez-vous sur app.daikineurope.com.



INFORMATION: Déclaration de conformité

- Daikin Industries Czech Republic s.r.o. déclare que le type d'équipement radio à l'intérieur de cette unité est conforme à la Directive 2014/53/EU et S.I. 2017/1206: Radio Equipment Regulations 2017.
- Cette unité est considérée comme un équipement combiné selon la définition de la Directive 2014/53/UE et S.I. 2017/1206: Radio Equipment Regulations 2017.

4.2.1 Précautions d'emploi du réseau LAN sans fil

NE PAS utiliser à proximité de:

- **Matériel médical.** Par ex., de personnes qui utilisent des stimulateurs ou des défibrillateurs cardiaques. Ce produit risque de provoquer des interférences électromagnétiques.
- **Équipement d'auto-contrôle.** Par ex., portes automatiques ou dispositif d'alarme incendie. Ce produit peut provoquer un comportement défectueux de l'équipement.
- **Four à microondes.** Cela peut perturber les communications du LAN sans fil.

4.2.2 Paramètres de base

Paramètre	Valeur
Plage de fréquences	2400 MHz~2483,5 MHz
Protocole radio	IEEE 802.11b/g/n
Canal de radiofréquence	1~13
Puissance de sortie	13 dBm
Puissance rayonnée effective	15 dBm (11b) / 14 dBm (11g) / 14 dBm (11n)
Alimentation	DC 14 V / 100 mA

5 Installation de l'unité



INFORMATION

Si vous n'êtes pas sûr de savoir comment ouvrir ou fermer certaines parties de l'unité (panneau avant, boîte de câblage électrique, grille avant...), consultez le guide de référence de l'installateur de l'unité pour connaître les procédures d'ouverture et de fermeture. Pour l'emplacement du guide de référence de l'installateur, voir "1.1 A propos du présent document" [p 2].



AVERTISSEMENT

L'installation sera effectuée par un installateur, le choix des matériaux et l'installation seront conformes à la législation en vigueur. La norme applicable en Europe est la norme EN378.

5.1 Préparation du lieu d'installation



AVERTISSEMENT

Pour éviter des dommages mécaniques, l'appareil sera stocké dans une pièce bien ventilée sans sources d'allumage fonctionnant en permanence (par ex.: flammes nues, un appareil fonctionnant au gaz ou un chauffage électrique). Les dimensions de la pièce doivent être conformes à celles spécifiées dans les Précautions générales de sécurité.

5.1.1 Exigences pour le lieu d'installation de l'unité intérieure



INFORMATION

Le niveau de pression sonore est inférieur à 70 dBA.

- **Débit d'air.** Assurez-vous que rien ne bloque le débit d'air.
- **Vidange.** Assurez-vous que l'eau de condensation peut être évacuée correctement.
- **Isolation du mur.** Si la température au mur dépasse 30°C et que l'humidité relative est de 80% ou si de l'air frais est aspiré dans le mur, une isolation supplémentaire est requise (mousse en polyéthylène d'au moins 10 mm d'épaisseur).
- **Résistance du mur.** Vérifiez si le mur ou le sol est suffisamment solide pour résister au poids de l'unité. En cas de risques, renforcez le mur ou le sol avant d'installer l'unité.
- **Ecartement.** Installez l'unité à au moins 1,8 m du sol et respectez les exigences suivantes en ce qui concerne la distance par rapport aux murs et au plafond:

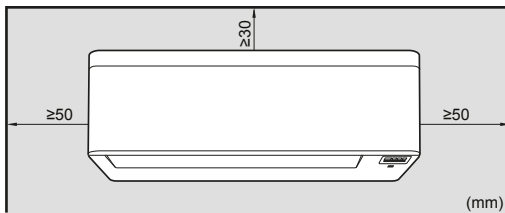

Note: Assurez-vous qu'il n'y a pas d'obstacles à moins de 500 mm du récepteur de signaux infrarouges. Ils peuvent influencer les performances de réception du dispositif de régulation à distance sans fil.

5.2 Montage de l'unité intérieure

5.2.1 Installation de la plaque de montage

- 1 Posez la plaque de montage temporairement.
- 2 Mettez la plaque de montage à niveau.
- 3 Marquez les centres des points de perçage au mur à l'aide d'un mètre ruban. Positionnez l'extrémité du mètre ruban au niveau du symbole "▷".
- 4 Terminez la pose en fixant la plaque de montage au mur avec des vis M4×25L (à fournir).

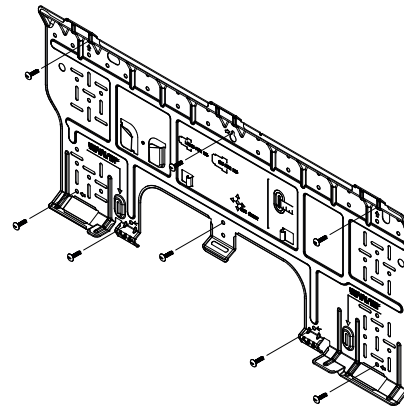

INFORMATION

Le couvercle de l'orifice du tuyau démonté peut être maintenu dans la poche de la plaque de montage.

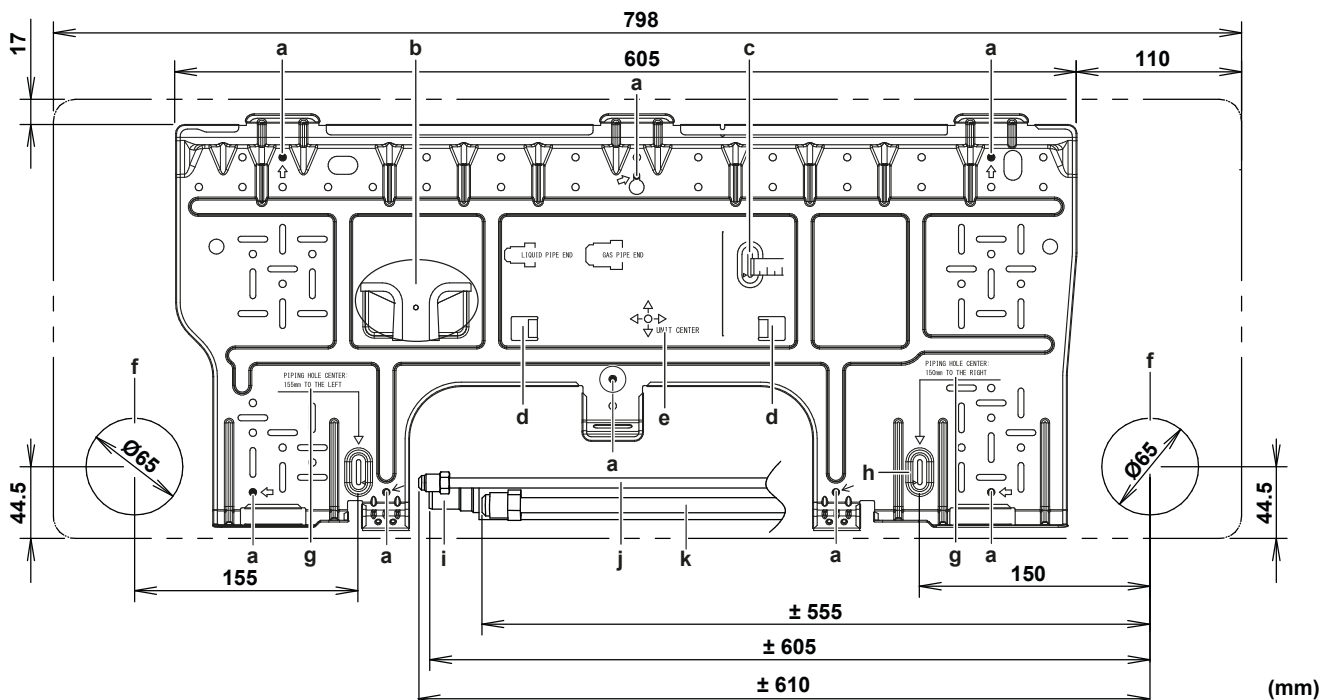

- a Points de fixation recommandés pour la plaque de montage
- b Poche pour le couvercle d'orifice de tuyau
- c Utilisez le mètre ruban comme illustré
- d Languettes pour placer un niveau à bulle
- e Centre de l'unité

- g Valeur pour mètre ruban
- h Positionnez le mètre ruban au niveau du symbole "▷"
- i Tuyau de purge
- j Tuyauterie de liquide
- k Tuyauterie de gaz

5 Installation de l'unité

f Trou pour tuyauterie encastrée Ø65 mm

5.2.2 Réalisation d'un trou dans le mur

⚠ MISE EN GARDE

Pour les murs contenant une structure en métal ou une plaque en métal, utilisez un tuyau encastré dans le mur et un couvercle afin d'empêcher tout risque de chaleur, de décharge électrique ou d'incendie.

⚠ REMARQUE

Veillez à boucher les espaces autour des tuyaux avec un produit d'étanchéité (non fourni) afin d'empêcher les fuites d'eau.

- 1 Percez un trou de 65 mm traversant le mur en l'inclinant vers le bas vers l'extérieur.
- 2 Insérez dans le trou le tuyau encastré dans le mur.
- 3 Insérez un couvre-mur dans le tuyau du mur.

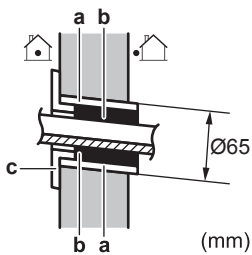

- a Tuyauterie encastrée
- b Mastic
- c Couvercle du trou de mur

- 4 Après avoir terminé le câblage, la tuyauterie de réfrigérant et la tuyauterie de purge, n'oubliez PAS de boucher l'espace avec du mastic.

5.2.3 Enlèvement du couvercle de l'orifice de tuyau

ⓘ INFORMATION

Pour raccorder la tuyauterie du côté droit, en bas à droite, du côté gauche ou en bas à gauche, le couvercle de l'orifice de tuyau DOIT être retiré.

- 1 Découpez le couvercle de l'orifice de tuyau à partir de l'intérieur de la grille avant à l'aide d'une scie à chantourner.

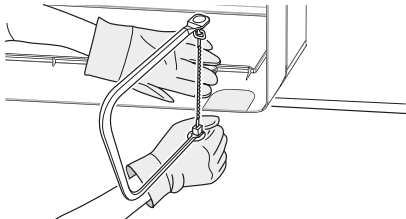

- 2 Éliminez les bavures le long de la partie découpée à l'aide d'une lime demi-ronde.

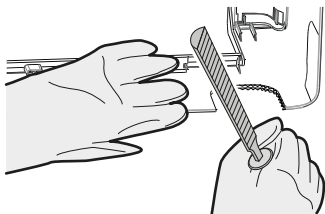

⚠ REMARQUE

N'utilisez PAS de pinces pour retirer le couvercle de l'orifice du tuyau, car cela endommagerait la grille avant.

5.3 Raccordement de la tuyauterie de purge

5.3.1 Raccordement de la tuyauterie à droite, à droite derrière ou en bas à droite

ⓘ INFORMATION

La tuyauterie d'usine est réglée par défaut à droite. Pour les tuyauteries du côté gauche, retirez la tuyauterie du côté droit et installez-la du côté gauche.

- 1 Fixez le tuyau de purge avec du ruban adhésif en vinyle au bas des tuyaux de réfrigérant.
- 2 Enveloppez le flexible de purge et les tuyaux de réfrigérant avec de la bande isolante.

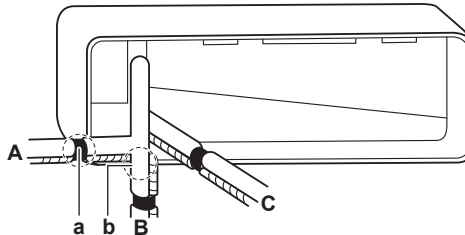

- A Tuyauterie à droite
- B Tuyauterie à gauche
- C Tuyauterie à droite derrière
- a Enlevez le couvercle de l'orifice de tuyau pour la tuyauterie à droite
- b Enlevez le couvercle de l'orifice de tuyau de la tuyauterie en bas à droite

5.3.2 Pour raccorder la tuyauterie à gauche, à gauche derrière ou en bas à gauche

ⓘ INFORMATION

La tuyauterie d'usine est réglée par défaut à droite. Pour les tuyauteries du côté gauche, retirez la tuyauterie du côté droit et installez-la du côté gauche.

- 1 Retirez la vis de fixation de l'isolation située à droite et retirez le flexible de drainage.
- 2 Retirez le bouchon d'évacuation situé sur la gauche et fixez-le sur le côté droit.

⚠ REMARQUE

N'appliquez PAS d'huile lubrifiante (huile réfrigérante) sur le bouchon de vidange au moment de l'insertion. Le bouchon de vidange peut se détériorer et provoquer des fuites par le bouchon.

- 3 Insérez le flexible de vidange du côté gauche et n'oubliez pas de le serrer avec la vis de fixation pour éviter toute fuite d'eau.

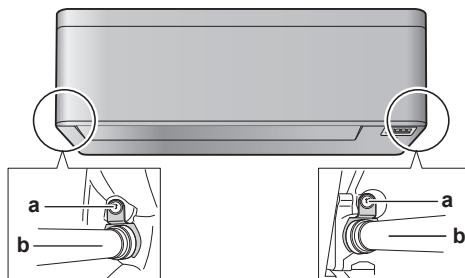

- a Vis de fixation d'isolation
- b Tuyau de vidange

- 4 Fixez le tuyau de purge au bas des tuyaux de réfrigérant à l'aide d'un ruban adhésif en vinyle.

6 Installation des tuyauteries

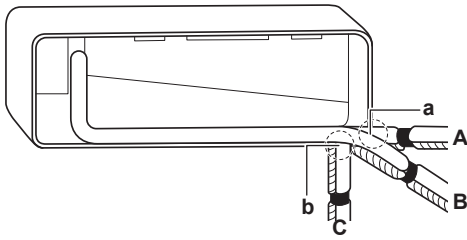

- A Tuyauterie de gauche
- B Tuyauterie de gauche derrière
- C Tuyauterie en bas à gauche
- a Enlevez le couvercle de l'orifice de tuyau de la tuyauterie à gauche
- b Enlevez le couvercle de l'orifice de tuyau de la tuyauterie en bas à gauche

5.3.3 Recherche de fuites d'eau

- 1 Retirez les filtres à air.
- 2 Versez graduellement environ 1 l d'eau par le bac de purge afin de vérifier s'il y a des fuites d'eau.

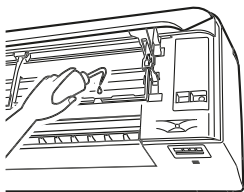

6 Installation des tuyauteries

6.1 Préparation de la tuyauterie de réfrigérant

6.1.1 Exigences de la tuyauterie de réfrigérant



MISE EN GARDE

La tuyauterie et les joints d'un système split doivent être réalisés avec des joints permanents lorsqu'ils se trouvent dans un espace occupé, à l'exception des joints reliant directement la tuyauterie aux unités intérieures.



REMARQUE

La tuyauterie et les autres pièces sous pression devront être conçues pour le réfrigérant. Utilisez du cuivre sans soudure désoxydé à l'acide phosphorique pour la tuyauterie de réfrigérant.

- La quantité de matériaux étrangers à l'intérieur des tuyaux (y compris les huiles de fabrication) doit être ≤ 30 mg/10 m.

Diamètre de la tuyauterie de réfrigérant

Utilisez les mêmes diamètres que les connexions sur les unités extérieures:

Tuyauterie de liquide	Tuyauterie de gaz
Ø6,4 mm	Ø9,5 mm

Matériau des tuyaux de réfrigérant

- **Matériau de la tuyauterie:** n'utiliser que du cuivre sans soudure désoxydé à l'acide phosphorique
- **Raccords évasés:** Utilisez uniquement un matériau recuit.
- **Degré de trempe de la canalisation et épaisseur de paroi:**

Diamètre extérieur (Ø)	Degré de trempe	Épaisseur (t) ^(a)	
6,4 mm (1/4")	Recuit (O)	≥0,8 mm	
9,5 mm (3/8")	Recuit (O)		

^(a) En fonction de la législation en vigueur et de la pression de travail maximale (voir "PS High" sur la plaquette signalétique), une épaisseur de tuyauterie plus grande peut être requise.

6.1.2 Isolation des conduites de réfrigérant

- Utilisez de la mousse de polyéthylène comme matériau d'isolation:
 - avec un taux de transfert de chaleur compris entre 0,041 et 0,052 W/mK (entre 0,035 et 0,045 kcal/mh°C),
 - avec une résistance à la chaleur d'au moins 120°C.
- Épaisseur d'isolation

Diamètre extérieur du tuyau (Ø _p)	Diamètre intérieur de l'isolation (Ø _i)	Épaisseur de l'isolation (t)
6,4 mm (1/4")	8~10 mm	≥10 mm
9,5 mm (3/8")	12~15 mm	

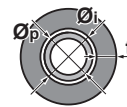

Si la température est supérieure à 30°C et si l'humidité relative est supérieure à 80%, l'épaisseur des matériaux d'isolation doit alors être d'au moins 20 mm afin d'éviter toute condensation sur la surface de l'isolation.

6.2 Raccordement de la tuyauterie de réfrigérant



DANGER: RISQUE DE BRÛLURE

6.2.1 Raccordement de la tuyauterie de réfrigérant à l'unité intérieure



AVERTISSEMENT: MATÉRIAU LÉGÈREMENT INFLAMMABLE

Le réfrigérant à l'intérieur de cette unité est légèrement inflammable.

- **Longueur du tuyau.** Maintenez la tuyauterie de réfrigérant la plus courte possible.

- 1 Branchez le tuyau de réfrigérant à l'unité à l'aide des raccords évasés.
- 2 Enveloppez la connexion de la tuyauterie de réfrigérant à l'aide d'un ruban en vinyle, en chevauchant au moins la moitié de la largeur du ruban à chaque tour. Gardez la fente du couvercle du tuyau d'isolation thermique vers le haut. Évitez d'enrouler le ruban trop serré.

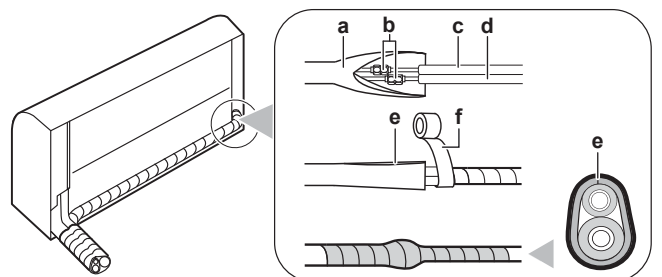

- a Couvercle du tuyau d'isolation thermique (du côté de l'unité intérieure)

7 Installation électrique

- b Raccords évasés
- c Tuyau de liquide (avec isolation) (non fourni)
- d Tuyau de gaz (avec isolation) (non fourni)
- e Fente sur le couvercle du tuyau d'isolation thermique orientée vers le haut
- f Ruban adhésif en vinyle (non fourni)

- 3 **Isolez** la tuyauterie de réfrigérant, le câble d'interconnexion et le tuyau de vidange de l'unité intérieure: Voir "8.1 Pour isoler la tuyauterie de drainage, la tuyauterie de réfrigérant et le câble d'interconnexion" [p. 9].

REMARQUE

Veillez à isoler toute la tuyauterie de réfrigérant. Toute tuyauterie exposée est susceptible de provoquer de la condensation.

6.2.2 Pour vérifier l'étanchéité des joints de la tuyauterie de réfrigérant après avoir chargé le réfrigérant

- 1 Effectuez les tests d'étanchéité conformément aux instructions du manuel d'installation de l'unité extérieure.
- 2 Chargez du réfrigérant.
- 3 Recherchez des fuites de réfrigérant après la recharge (voir ci-dessous).

Essai d'étanchéité des joints de réfrigérant faits sur place en intérieur

- 1 Utilisez une méthode d'essai d'étanchéité avec une sensibilité minimale de 5 g de réfrigérant/an. Vérifiez l'étanchéité en utilisant une pression d'au moins 0,25 fois la pression maximale de service (voir "PS High" sur la plaque signalétique de l'unité).

Si une fuite est détectée

- 1 Récupérez le réfrigérant, réparez le joint et répétez le test.

7 Installation électrique

DANGER: RISQUE D'ÉLECTROCUTION

AVERTISSEMENT

Utilisez TOUJOURS des câbles multiconducteurs pour les câbles d'alimentation.

AVERTISSEMENT

Utilisez un disjoncteur de type à déconnexion omnipolaire avec séparation de contact d'au moins 3 mm assurant une déconnexion en cas de surtension de catégorie III.

AVERTISSEMENT

Si le câble d'alimentation est endommagé, il DOIT être remplacé par le fabricant, son agent de service ou des personnes qualifiées afin d'éviter tout danger.

AVERTISSEMENT

Ne branchez PAS l'alimentation à l'unité intérieure. Cela pourrait provoquer une décharge électrique ou un incendie.

AVERTISSEMENT

- N'utilisez PAS d'éléments électriques achetés localement dans le produit.
- Ne branchez PAS l'alimentation de la pompe d'évacuation, etc. sur le bornier de transmission. Cela pourrait provoquer une décharge électrique ou un incendie.

AVERTISSEMENT

Tenez le câblage d'interconnexion éloigné des tuyaux en cuivre sans isolation thermique, car ces tuyaux seront très chauds.

7.1 Spécifications des composants de câblage standard

REMARQUE

Nous vous recommandons d'utiliser des fils solides (monoconducteurs). Si vous utilisez des fils toronnés, tordez légèrement les brins pour consolider l'extrémité du conducteur afin de pouvoir l'utiliser directement dans la pince à bornes ou l'insérer dans une borne à sertissage ronde. Les détails sont décrits dans la section "Directives pour le raccordement du câblage électrique" du guide de référence de l'installateur.

Composant		
Câblage d'interconnexion (intérieur↔extérieur)	Tension	220~240 V
	Taille du câble	N'utilisez que des câbles harmonisés à double isolation et adaptés à la tension applicable Câble à 4 conducteurs Minimum 1,5 mm ²
Disjoncteur différentiel / disjoncteur à courant résiduel	DOIT être conforme à la réglementation nationale en matière de câblage	

7.2 Raccordement du câblage électrique à l'unité intérieure

AVERTISSEMENT

Fournit des mesures adéquates pour éviter que l'unité puisse être utilisée comme abri par de petits animaux. Les petits animaux qui entrent en contact avec des pièces électriques peuvent provoquer des dysfonctionnements, de la fumée ou un incendie.

REMARQUE

- Gardez le câble d'alimentation et le câble de transmission séparés l'un de l'autre. Le câblage de transmission et d'alimentation peut croiser, mais ne peut être acheminé en parallèle.
- Afin d'éviter des interférences électriques, la distance entre les deux câbles doit TOUJOURS être d'au moins 50 mm.

Les travaux d'électricité doivent être effectués conformément au manuel d'installation et aux règles de câblage électrique nationales ou au code de bonne pratique.

- 1 Placez l'unité intérieure sur les crochets de la plaque de montage. Utilisez les repères "△" comme guide.

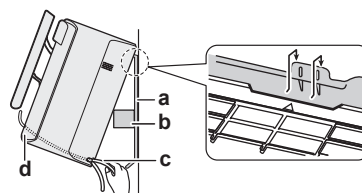

- a Plaque de montage (accessoire)
- b Partie du matériau d'emballage
- c Câble d'interconnexion
- d Guide-fil

i INFORMATION

Soutenez l'unité à l'aide d'une partie de son matériau d'emballage.

Exemple:

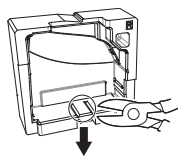

- Ouvrez le panneau avant, puis le couvercle d'entretien. Reportez-vous au guide de référence de l'installateur pour la procédure d'ouverture. Pour l'emplacement du guide de référence de l'installateur, voir "[1 A propos de la documentation](#)" [p. 2].
- Passez le câble d'interconnexion de l'unité extérieure par le trou de traversée de mur, par l'arrière de l'unité intérieure et par l'avant.

Note: Dans le cas où le câble d'interconnexion a été dénudé à l'avance, recouvrez les extrémités avec de la bande isolante.

- Repliez l'extrémité du câble vers le haut.

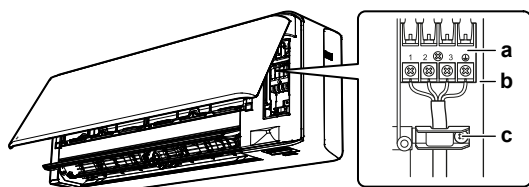

- a Bornier
- b Bloc de composants électriques
- c Serre-câble

- Dénudez les extrémités des fils d'environ 15 mm.
- Faites correspondre la couleur des fils avec les numéros de borne des borniers de l'unité intérieure, puis vissez fermement les câbles à la borne correspondante.
- Raccordez le fil de terre à la borne correspondante.
- Fixez fermement les fils à l'aide des vis des bornes.
- Tirez les câbles pour vérifier qu'ils sont correctement fixés, puis maintenez-les avec un dispositif de retenue des câbles.
- Placez les câbles de manière à ce que le couvercle d'entretien se place correctement, puis fermez le couvercle d'entretien.

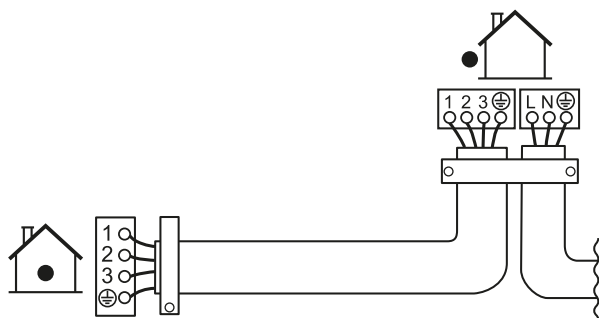

7.3 Pour connecter des accessoires optionnels (interface utilisateur filaire, interface utilisateur centrale, etc.)

- Retirez le couvercle du boîtier de câblage électrique (si nécessaire, reportez-vous au guide de référence de l'installateur pour la procédure d'ouverture).
- Attachez le câble de connexion au connecteur S21 et tirez le faisceau de fils comme indiqué sur la figure suivante.

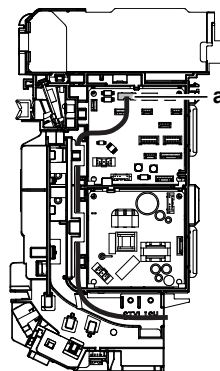

a Connecteur S21

- Remplacez le couvercle du coffret électrique et tirez le faisceau de fils autour de lui comme indiqué sur la figure ci-dessus.

8 Finalisation de l'installation de l'unité intérieure

8.1 Pour isoler la tuyauterie de drainage, la tuyauterie de réfrigérant et le câble d'interconnexion

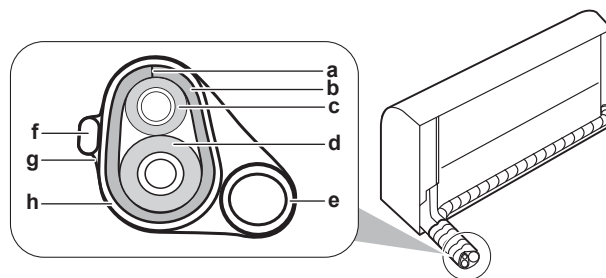

- a Fente
- b Couvercle du tuyau d'isolation thermique
- c Tuyauterie de liquide
- d Tuyauterie de gaz
- e Tuyau de purge
- f Câble d'interconnexion
- g Ruban d'isolation
- h Bande de vinyle

- Après la tuyauterie de vidange, la tuyauterie du réfrigérant et le câblage électrique sont terminés. Enveloppez la tuyauterie de réfrigérant, le câble d'interconnexion et le tuyau de purge avec de la bande isolante. Enveloppez au moins la moitié de la largeur de la bande à chaque tour.

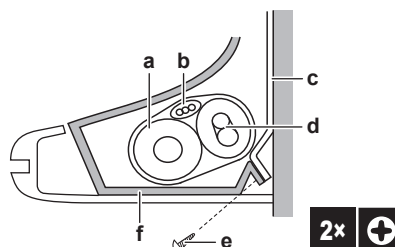

- a Tuyau de purge
- b Câble d'interconnexion
- c Plaque de montage (accessoire)
- d Tuyauterie de réfrigérant
- e Vis de fixation de l'unité intérieure M4×1L (accessoire)
- f Bâti inférieur

9 Configuration

8.2 Passage des tuyaux à travers les trous de mur

- 1 Placez les tuyaux de réfrigérant le long de la voie réservée à cet effet sur la plaque de montage.

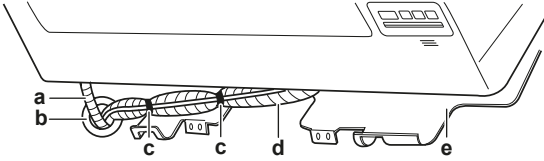

- a Tuyau de purge
- b Calfeutrez ce trou avec du mastic ou du produit de calfeutrage
- c Bande adhésive en vinyle
- d Ruban d'isolation
- e Plaque de montage (accessoire)

REMARQUE

- Ne pliez PAS les tuyaux de réfrigérant.
- Ne poussez PAS les tuyaux de réfrigérant sur le bâti inférieur ou la grille avant.

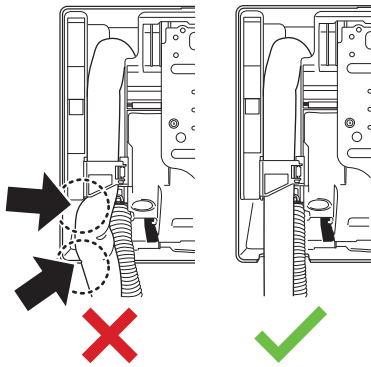

- 2 Faites passer les flexibles de vidange et le tuyau de réfrigérant par le trou du mur et bouchez les interstices avec du mastic.

8.3 Fixation de l'unité sur la plaque de montage

- 1 Placez l'unité intérieure sur les crochets de la plaque de montage. Utilisez les repères "△" comme guide.

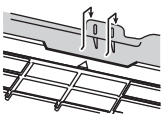

- 2 Appuyez sur le cadre inférieur de l'unité avec les deux mains pour le placer sur les crochets inférieurs de la plaque de montage. Veillez à ce que les fils NE se coincent PAS.

Note: Veillez à ce que le câble d'interconnexion ne se prenne PAS dans l'unité intérieure.

- 3 Appuyez des deux mains sur le bord inférieur de l'unité intérieure jusqu'à ce qu'elle soit fermement bloquée par les crochets de la plaque de montage.
- 4 Fixez l'unité intérieure sur la plaque de montage à l'aide des 2 vis de fixation M4×12L (accessoire) de l'unité intérieure.

9 Configuration

INFORMATION

Si 2 unités intérieures sont installées dans 1 pièce, réglez des adresses différentes pour 2 interfaces utilisateur. Pour la procédure, se référer au guide de référence de l'installateur, pour l'emplacement voir "1.1 A propos du présent document" [p. 2].

10 Mise en service

REMARQUE

Liste de contrôle de mise en service générale. En plus des instructions de mise en service figurant dans ce chapitre, une liste de contrôle de mise en service générale est également disponible sur le Daikin Business Portal (authentification exigée).

La liste de contrôle de mise en service générale complète les instructions du présent chapitre et elle peut servir de référence et de modèle de rapport durant la mise en service et la livraison à l'utilisateur.

REMARQUE

Faites TOUJOURS fonctionner l'unité avec les thermistances et/ou capteurs/contacteurs de pression. SINON, le compresseur risque de brûler.

10.1 Liste de contrôle avant la mise en service

- 1 Après l'installation de l'unité, vérifiez les points ci-dessous.
- 2 Fermez l'unité.
- 3 Mettez l'unité sous tension.

<input type="checkbox"/>	Vous avez lu toutes les consignes d'installation, comme indiqué dans le guide de référence de l'installateur .
<input type="checkbox"/>	Les unités intérieures sont correctement montées.
<input type="checkbox"/>	L' unité extérieure est correctement montée.
<input type="checkbox"/>	Entrée/sortie d'air Vérifier que l'entrée et la sortie d'air de l'unité ne sont PAS obstruées par des feuilles de papier, des cartons ou tout autre matériel.
<input type="checkbox"/>	Il n'y a PAS de phases manquantes ni de phases inversées .
<input type="checkbox"/>	Les tuyaux de réfrigérant (gaz et liquide) disposent d'une isolation thermique.
<input type="checkbox"/>	Vidange Assurez-vous que l'écoulement se fait régulièrement. Conséquence possible: De l'eau de condensation peut s'égoutter.
<input type="checkbox"/>	Le système est correctement relié à la masse et les bornes de terre sont serrées.
<input type="checkbox"/>	Les fusibles ou les dispositifs de protection installés localement sont conformes au présent document et n'ont PAS été contournés.
<input type="checkbox"/>	La tension d'alimentation correspond à la tension indiquée sur l'étiquette d'identification de l'unité.
<input type="checkbox"/>	Les fils indiqués sont utilisés pour le câble d'interconnexion .

<input type="checkbox"/>	L'unité intérieure reçoit les signaux de l'interface utilisateur .
<input type="checkbox"/>	Le coffret électrique ne contient PAS de raccords desserrés ou de composants électriques endommagés.
<input type="checkbox"/>	La résistance d'isolation du compresseur est OK.
<input type="checkbox"/>	Il n'y a PAS de composants endommagés ou de tuyaux coincés à l'intérieur des unités intérieure et extérieure.
<input type="checkbox"/>	Il n'y a PAS de fuites de réfrigérant .
<input type="checkbox"/>	Les tuyaux installés sont de taille correcte et sont correctement isolés.
<input type="checkbox"/>	Les vannes d'arrêt (gaz et liquide) de l'unité extérieure sont complètement ouvertes.

10.2 Essai de fonctionnement







Exigence préalable: L'alimentation électrique DOIT se situer dans la plage spécifiée.

Exigence préalable: L'essai peut être effectué en mode de refroidissement ou de chauffage.

Exigence préalable: Le test de fonctionnement doit être effectué conformément au manuel d'utilisation de l'unité intérieure pour s'assurer que toutes les fonctions et pièces fonctionnent correctement.

- 1 En mode refroidissement, sélectionnez la température programmable la plus basse. En mode chauffage, sélectionnez la température programmable la plus haute. Le test peut être désactivé si nécessaire.
- 2 Une fois le test terminé, réglez la température à un niveau normal. En mode refroidissement: 26~28°C, en mode chauffage : 20~24°C.
- 3 Le système s'arrête de fonctionner 3 minutes après avoir éteint l'unité.

10.2.1 Pour effectuer un essai avec la régulation à distance sans fil

- 1 Appuyez sur  pour allumer le système.
- 2 Appuyez simultanément sur  et .
- 3 Appuyez sur , sélectionnez  et appuyez sur .

Résultat: Le mode test s'arrêtera automatiquement après environ 30 minutes.

- 4 Pour arrêter l'opération plus tôt, appuyez sur .

11 Mise au rebut



REMARQUE

NE tentez PAS de démonter le système: le démontage du système et le traitement du réfrigérant, de l'huile et des autres pièces DOIVENT être conformes à la législation en vigueur. Les unités DOIVENT être traitées dans des établissements spécialisés de réutilisation, de recyclage et de remise en état.

12 Données techniques

- Un **sous-ensemble** des récentes données techniques est disponible sur le site régional Daikin (accessible au public).



















- L'**ensemble complet** des dernières données techniques est disponible sur le Daikin Business Portal (authentification requise).

12.1 Schéma de câblage

Le schéma de câblage est livré avec l'unité, située sur le côté intérieur droit de la grille avant de l'unité intérieure.

12.1.1 Légende du schéma de câblage unifié

Pour les pièces utilisées et la numérotation, reportez-vous au schéma de câblage sur l'unité. La numérotation des pièces se fait en numéros arabes et par ordre croissant pour chaque pièce et est représentée dans l'aperçu ci-dessous au moyen de "*" dans le code de la pièce.

Symbole	Signification	Symbole	Signification
	Disjoncteur		Terre de protection
			
	Connexion		Terre de protection (vis)
	Connecteur		Redresseur
	Terre		Connecteur du relais
	Câblage à effectuer		Connecteur de court-circuitage
	Fusible		Borne
	Unité intérieure		Barrette de raccordement
	Unité extérieure		Attache-câble
	Dispositif de courant résiduel		Chauffage

Symbole	Couleur	Symbole	Couleur
BLK	Noir	ORG	Orange
BLU	Bleu	PNK	Rose
BRN	Brun	PRP, PPL	Mauve
GRN	Vert	RED	Rouge
GRY	Gris	WHT	Blanc
SKY BLU	Bleu clair	YLW	Jaune

Symbole	Signification
A*P	Carte de circuits imprimés
BS*	Bouton-poussoir marche/arrêt, interrupteur de fonctionnement
BZ, H*O	Sonnerie
C*	Condensateur
AC*, CN*, E*, HA*, HE*, HL*, HN*, HR*, MR*_A, MR*_B, S*, U, V, W, X*A, K*R_*, NE	Connexion, connecteur
D*, V*D	Diode
DB*	Pont de diode
DS*	Microcommutateur
E*H	Chauffage
FU*, F*U, (reportez-vous à la carte de circuits imprimés à l'intérieur de votre unité pour connaître les caractéristiques)	Fusible
FG*	Connecteur (masse du châssis)
H*	Faisceau

12 Données techniques

Symbole	Signification
H*P, LED*, V*L	Lampe pilote, diode électroluminescente
HAP	Diode électroluminescente (moniteur de service - verte)
HIGH VOLTAGE	Haute tension
IES	Capteur à œil intelligent
IPM*	Module d'alimentation intelligent
K*R, KCR, KFR, KHuR, K*M	Relais magnétique
L	Alimenté
L*	Bobine
L*R	Réactance
M*	Moteur pas à pas
M*C	Moteur du compresseur
M*F	Moteur de ventilateur
M*P	Moteur de pompe de vidange
M*S	Moteur de pivotement
MR*, MRCW*, MRM*, MRN*	Relais magnétique
N	Neutre
n=*, N=*	Nombre de passages dans le corps en ferrite
PAM	Modulation d'amplitude par impulsion
PCB*	Carte de circuits imprimés
PM*	Module d'alimentation
PS	Alimentation de commutation
PTC*	Thermistance PTC
Q*	Transistor bipolaire de grille isolée (IGBT)
Q*C	Disjoncteur
Q*DI, KLM	Différentiel
Q*L	Protection contre la surcharge
Q*M	Thermorupteur
Q*R	Dispositif de courant résiduel
R*	Résistance
R*T	Thermistance
RC	Récepteur
S*C	Contacteur de fin de course
S*L	Contacteur à flotteur
S*NG	Détecteur de fuite de réfrigérant
S*NPH	Capteur de pression (haute)
S*NPL	Capteur de pression (basse)
S*PH, HPS*	Contacteur de pression (haute)
S*PL	Contacteur de pression (basse)
S*T	Thermostat
S*RH	Capteur d'humidité
S*W, SW*	Commutateur de fonctionnement
SA*, F1S	Parasurtenseur
SR*, WLU	Récepteur de signal
SS*	Sélecteur
SHEET METAL	Plaque de la barrette de raccordement
T*R	Transformateur
TC, TRC	Émetteur
V*, R*V	Varistance

Symbole	Signification
V*R	Pont de diode, module d'alimentation de transistor bipolaire de grille isolée (IGBT)
WRC	Dispositif de régulation à distance sans fil
X*	Borne
X*M	Bornier (bloc)
Y*E	Bobine du détendeur électronique
Y*R, Y*S	Bobine de l'électrovanne d'inversion
Z*C	Tore en ferrite
ZF, Z*F	Filtre antiparasite









Copyright 2023 Daikin

DAIKIN INDUSTRIES CZECH REPUBLIC s.r.o.

U Nové Hospody 1/1155, 301 00 Plzeň Skvrňany, Czech Republic

DAIKIN EUROPE N.V.

Zandvoordestraat 300, B-8400 Oostende, Belgium

3P697375-7H 2023.09