

OPERATING MANUAL

OPERATING MANUAL
AIR CONDITIONER (Compact Cassette type)
Before using this product, read these instructions thoroughly
and keep this manual for future reference.

BEDIENUNGSANLEITUNG
KLIMAANLAGE (Typ Kompakt-Kassette)
Bevor Sie dieses Produkt verwenden, lesen Sie diese
Anweisungen sorgfältig durch und bewahren Sie diese
Anleitung für späteres Nachschlagen auf.

MODE D'EMPLOI
CLIMATISEUR (Type cassette compacte)
Avant d'utiliser ce produit, veuillez lire attentivement ces
instructions. Conservez ce manuel pour référence future.

MANUAL DE FUNCIONAMIENTO
ACONDICIONADOR DE AIRE (Tipo caja compacta)
Antes de utilizar el producto, lea estas instrucciones detenida-
mente y conserve este manual para consultarlo en el futuro.

MANUALE DI ISTRUZIONI
CONDIZIONATORE D'ARIA (Tipo a cassetta compatta)
Prima di utilizzare l'apparecchio, leggere attentamente
le presenti istruzioni e conservare il manuale per poterlo
consultare il futuro.

ΕΓΧΕΙΡΙΔΙΟ ΛΕΙΤΟΥΡΓΙΑΣ
ΚΛΙΜΑΤΙΣΤΙΚΟ (Τύπος συμπαγούς κασετας)
Προτού χρησιμοποιήσετε το προϊόν, διαβάστε προσεκτικά τις
παρούσες οδηγίες και φυλάξτε το παρόν εγχειρίδιο, ώστε να
μπορείτε να ανατρέχετε σε αυτό στο μέλλον.

MANUAL DE FUNCIONAMENTO
AR CONDICIONADO (Tipo cassete)
Antes de utilizar este produto, leia atentamente estas instruções
e guarde este manual para referência futura.

РУКОВОДСТВО ПО ЭКСПЛУАТАЦИИ
КОНДИЦИОНЕР ВОЗДУХА (Компактного кассетного типа)
Перед эксплуатацией устройства внимательно
ознакомьтесь с данным руководством и сохраняйте его для
использования в будущем.

KULLANIM KILAVUZU
KLİMA (Kompakt kaset tipi)
Bu ürünü kullanmadan önce verilen talimatları dikkatlice okuyun
ve daha sonra tekrar faydalanmak üzere saklayın.

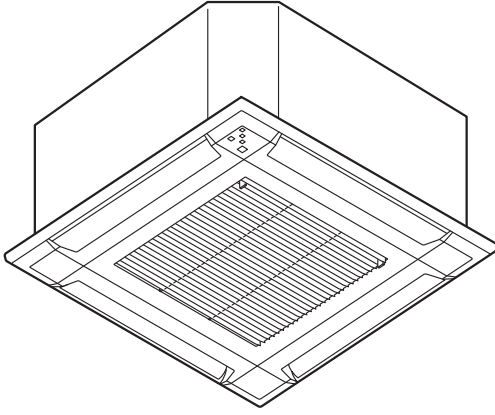

MODEL:

- * Please write down the model name.
- * Bitte schreiben Sie den Modellnamen auf.
- * Veuillez écrire le nom du modèle.
- * Anote el nombre de modelo.
- * Annotare il nome del modello.
- * Καταγράψτε το όνομα μοντέλου.
- * Registe o nome de modelo.
- * Запишите название модели.
- * Lütfen model adını not ediniz.



PART No. 9383813016

English

Deutsch

Français

Español

Italiano

Ελληνικά

Português

Русский

Türkçe

Table des matières

- 1. PRÉCAUTIONS DE SÉCURITÉ 1
- 2. NOMENCLATURE DES COMPOSANTS 2
- 3. OPÉRATIONS DE BASE 3
- 4. RÉGLAGES DES FLUX D'AIR 3
 - 4.1. Réglage de la vitesse du ventilateur 3
 - 4.2. Réglage de direction du flux d'air 3
- 5. FONCTIONNEMENTS PAR MINUTERIE 4
 - 5.1. Minuterie Marche ou minuterie Arrêt 4
 - 5.2. Minuterie hebdomadaire 4
 - 5.3. Minuterie à programmation 4
 - 5.4. Minuterie Mise en veille 4
- 6. MODES D'ÉCONOMIE D'ÉNERGIE 4
 - 6.1. Fonctionnement en mode Économique 4
 - 6.2. Contrôle du ventilateur pour les économies d'énergie 4
- 7. AUTRES MODES DE FONCTIONNEMENT 5
 - 7.1. Mode chauffage 10 °C 5
- 8. NETTOYAGE ET ENTRETIEN 5
- 9. INFORMATIONS GÉNÉRALES 6
- 10. PIÈCES EN OPTION 6
 - 10.1. Télécommande 6
 - 10.2. Deux télécommandes 6
 - 10.3. Contrôle de groupe 6
 - 10.4. Climatiseur multi-type 6
 - 10.5. Utilisation simultanée de plusieurs climatiseurs 7
- 11. DÉPANNAGE 7

1. PRÉCAUTIONS DE SÉCURITÉ

Pour prévenir tout risque de blessure personnelle ou de dégâts matériels, lisez attentivement cette section avant d'utiliser ce produit et conformez-vous aux précautions de sécurité suivantes.

Un fonctionnement incorrect en raison du non-respect du suivi des instructions peut causer des préjudices ou des dommages, la gravité de ceci est classée comme suit :

AVERTISSEMENT
Ce symbole indique un risque de mort ou de blessure grave.
ATTENTION
Ce symbole indique un risque de blessure ou de dégâts matériels.
Ce marquage indique une action qui est INTERDITE.
Ce marquage indique une action qui est OBLIGATOIRE.

Explication des symboles affichés sur l'unité intérieure ou l'unité extérieure.

AVERTISSEMENT
Ce symbole indique que cet appareil utilise un réfrigérant inflammable. S'il y a une fuite du réfrigérant et qu'il est exposé à une source d'allumage externe, il y a un risque d'incendie.

ATTENTION
Ce symbole indique que le mode d'emploi doit être lu attentivement.
ATTENTION
Ce symbole indique qu'un personnel de service devrait manipuler cet équipement en se référant au manuel d'installation.
ATTENTION
Ce symbole indique que des informations sont disponibles telles que le manuel d'utilisation ou le manuel d'installation.

AVERTISSEMENT

AVERTISSEMENT																				
<ul style="list-style-type: none"> • L'appareil doit être installé, utilisé et stocké dans une pièce avec une surface au sol supérieure à X m². 																				
<table border="1" style="width: 100%; border-collapse: collapse;"> <thead> <tr style="background-color: #cccccc;"> <th style="text-align: center;">Quantité de charge de réfrigérant M (kg)</th> <th style="text-align: center;">Surface minimale de la pièce X (m²)</th> </tr> </thead> <tbody> <tr> <td style="text-align: center;">M ≤ 1,22</td> <td style="text-align: center;">-</td> </tr> <tr> <td style="text-align: center;">1,22 < M ≤ 1,23</td> <td style="text-align: center;">1,45</td> </tr> <tr> <td style="text-align: center;">1,23 < M ≤ 1,50</td> <td style="text-align: center;">2,15</td> </tr> <tr> <td style="text-align: center;">1,50 < M ≤ 1,75</td> <td style="text-align: center;">2,92</td> </tr> <tr> <td style="text-align: center;">1,75 < M ≤ 2,0</td> <td style="text-align: center;">3,82</td> </tr> <tr> <td style="text-align: center;">2,0 < M ≤ 2,5</td> <td style="text-align: center;">5,96</td> </tr> <tr> <td style="text-align: center;">2,5 < M ≤ 3,0</td> <td style="text-align: center;">8,59</td> </tr> <tr> <td style="text-align: center;">3,0 < M ≤ 3,5</td> <td style="text-align: center;">11,68</td> </tr> <tr> <td style="text-align: center;">3,5 < M ≤ 4,0</td> <td style="text-align: center;">15,26</td> </tr> </tbody> </table> <p style="text-align: right; font-size: small;">(IEC 60335-2-40)</p>	Quantité de charge de réfrigérant M (kg)	Surface minimale de la pièce X (m ²)	M ≤ 1,22	-	1,22 < M ≤ 1,23	1,45	1,23 < M ≤ 1,50	2,15	1,50 < M ≤ 1,75	2,92	1,75 < M ≤ 2,0	3,82	2,0 < M ≤ 2,5	5,96	2,5 < M ≤ 3,0	8,59	3,0 < M ≤ 3,5	11,68	3,5 < M ≤ 4,0	15,26
Quantité de charge de réfrigérant M (kg)	Surface minimale de la pièce X (m ²)																			
M ≤ 1,22	-																			
1,22 < M ≤ 1,23	1,45																			
1,23 < M ≤ 1,50	2,15																			
1,50 < M ≤ 1,75	2,92																			
1,75 < M ≤ 2,0	3,82																			
2,0 < M ≤ 2,5	5,96																			
2,5 < M ≤ 3,0	8,59																			
3,0 < M ≤ 3,5	11,68																			
3,5 < M ≤ 4,0	15,26																			
<ul style="list-style-type: none"> • Ce produit ne contient aucune pièce dont l'entretien est à charge de l'utilisateur. Demandez-toujours à un technicien de service agréé pour les réparations, l'installation et le déplacement de ce produit. Une mauvaise installation ou manipulation provoque des fuites, une décharge électrique ou un incendie. • Dans le cas de fonctionnement défectueux comme odeur de brûlé, arrêtez immédiatement l'utilisation du climatiseur et débranchez toute l'alimentation électrique en fermant le disjoncteur électrique ou en débranchant la prise d'alimentation. Faites ensuite appel à un technicien de service agréé. • Prenez soin de ne pas endommager le câble d'alimentation. S'il est endommagé, il doit être remplacé par un technicien de service agréé afin d'éviter tout risque. • En cas de fuite de réfrigérant, veillez à tenir à l'écart du feu ou de produits inflammables et consultez le personnel de service agréé. • En cas d'orage ou d'un quelconque signe annonçant la foudre, mettez le climatiseur hors tension à l'aide de la télécommande, et évitez de toucher le produit ou la source d'alimentation pour prévenir tous risques électriques. • L'appareil doit être stocké dans une chambre sans sources d'inflammation fonctionnant en continu (par exemple des flammes nues, un appareil à gaz en fonctionnement, un dispositif de chauffage électrique en fonctionnement). • L'appareil doit être stocké dans une zone bien ventilée. • Soyez conscient que les réfrigérants peuvent ne pas avoir d'odeur. • L'appareil doit être stocké de manière à éviter les dommages mécaniques. • La mise au rebut de l'appareil doit être effectuée correctement, conformément aux réglementations nationales ou régionales. 																				

⚠ AVERTISSEMENT

- ❗ Lors du transport ou d'un déplacement de l'unité intérieure, la tuyauterie doit être recouverte avec le support à crochet mural comme protection. Ne déplacez pas l'appareil en tenant la tuyauterie de l'unité intérieure.
(La tension appliquée sur les joints de tuyaux risque de causer une fuite de gaz inflammable pendant le fonctionnement).
- L'utilisation de cet appareil n'est pas prévue pour des personnes (y compris les enfants) ayant des capacités physiques, sensorielles ou mentales réduites ou n'ayant pas l'expérience ou les connaissances nécessaires, à moins qu'elles ne soient supervisées ou formées par une personne responsable de leur sécurité.
Veuillez vous assurer que les enfants ne jouent pas avec cet appareil.
- ❌ N'installez pas l'unité dans une zone remplie d'huile minérale comme une usine ou une zone contenant une grande quantité d'éclaboussures d'huile ou de vapeur comme une cuisine.
- Ne mettez pas cet appareil hors ou sous tension en coupant ou allumant le disjoncteur.
- N'utilisez pas de gaz inflammables à proximité de ce produit.
- Ne vous exposez pas directement au flux d'air froid pendant trop longtemps.
- N'insérez pas les doigts ni d'autres objets dans l'orifice de sortie ou la grille d'admission.
- Ne le faites pas fonctionner avec des mains mouillées.
- N'utilisez pas de moyens pour accélérer le processus de dégivrage ou pour nettoyer l'appareil, hormis ceux recommandés par le fabricant
- Ne pas percer ou brûler.

⚠ ATTENTION

- ❗ Fournissez de temps en temps une ventilation pendant l'utilisation.
- Utilisez toujours ce produit avec les filtres à air installés.
- Vérifiez qu'aucun équipement électronique ne se trouve à moins de 1 m (40 po) de l'appareil.
- Coupez toute l'alimentation électrique en cas de non-utilisation de l'appareil pendant de longues périodes.
- Après une longue période d'utilisation, assurez-vous que le support de l'unité d'intérieur soit contrôlé pour empêcher toute chute du produit.
- La direction du flux d'air et la température ambiante doivent être choisis avec précaution lorsque vous utilisez le climatiseur dans une pièce où se trouvent des enfants, des personnes âgées ou malades.
- Maintenez propre et rangée la surface autour de l'unité extérieure, et ne placez pas d'objets autour d'elle. Tout objet bloquant ou pénétrant les orifices de sortie risque de causer un dysfonctionnement de l'appareil.
- ❌ N'orientez pas le flux d'air vers des feux ouverts ou des appareils de chauffage.
- N'obstruez et ne couvrez ni la grille d'admission ni l'orifice de sortie.
- N'exercez pas de forte pression sur les ailettes du radiateur.
- Ne grimpez pas sur le climatiseur, ne placez pas d'objets dessus et n'y suspendez pas d'objets.
- Ne placez aucun autre produit électrique ou domestique en dessous de ce produit. Une fuite goutte à goutte de condensation pourrait les rendre humides et peuvent causer des dommages ou un fonctionnement défectueux de vos appareils.
- N'exposez pas ce produit directement à l'eau.
- N'utilisez pas ce produit pour la conservation des denrées alimentaires, des plantes, des animaux, des équipements de précision, des œuvres d'art ou autres objets. Cela peut provoquer la détérioration de la qualité de ces éléments.
- N'exposez pas d'animaux ni de plantes au flux d'air direct.
- Ne buvez pas l'eau de vidange du climatiseur.
- Ne rallongez pas le câble d'alimentation.

⚠ ATTENTION

- ❌ Ne touchez pas les ailettes en aluminium de l'échangeur thermique intégré à ce produit afin d'éviter toute blessure lors de l'installation ou de l'entretien de l'unité.
- Ne vous tenez pas sur un escabeau instable lors de l'utilisation ou le nettoyage de ce produit. Il peut se retourner et peut causer des blessures.

2. NOMENCLATURE DES COMPOSANTS

La télécommande est optionnelle. Vous pouvez choisir parmi les types de télécommandes suivants.

- Télécommande sans fil
- Télécommande filaire
- Commande de réseau local sans fil

Pour vérifier quels sont les modèles de télécommandes disponibles, veuillez contacter un technicien de service agréé.

Pour des instructions détaillées sur le fonctionnement, veuillez consulter le mode d'emploi de la télécommande.

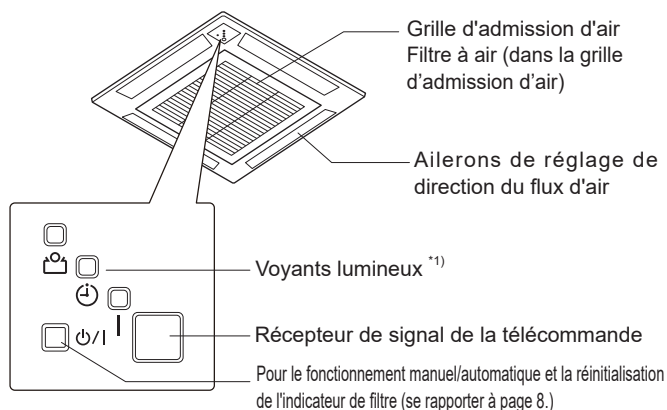

*1) Le voyant lumineux s'allume dans les conditions suivantes.

	Nom	Couleur	Fonctionnement ou condition
	Opération	Vert	Fonctionnement normal
🕒	Minuterie	Orange	Fonctionnement de la minuterie ^{*2)}
🏠	Économique	Vert	Fonctionnement en mode Économique Fonctionnement en mode chauffage 10 °C ^{*2)}

*2) Les voyants s'allument uniquement lorsque l'opération est définie à l'aide de la télécommande sans fil.

3. OPÉRATIONS DE BASE

REMARQUES : Pour des instructions détaillées sur le fonctionnement, consultez le mode d'emploi de la télécommande.

Le mode de fonctionnement et le réglage de la température sont indiqués dans le tableau suivant.

Mode de fonctionnement	Plage de réglage de la température
Auto	18,0 - 30,0 °C
Refroidissement	18,0 - 30,0 °C
Déshumidification	18,0 - 30,0 °C
Ventilateur	Vous ne pouvez pas régler la température.
Chauffage	16,0 - 30,0 °C

■ Mode Auto

Le climatiseur sélectionne le mode de fonctionnement approprié (Refroidissement ou Chauffage) en fonction de la température ambiante actuelle.

Température de la pièce	Opération
Supérieur à la température de réglage	Refroidissement
Proche de la température de réglage	Déterminé en fonction de la température extérieure
Inférieur à la température de réglage	Chauffage

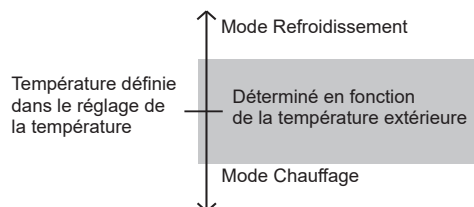

Lorsque le mode Auto est sélectionné pour la première fois, le ventilateur fonctionnera à faible vitesse pendant quelques minutes, jusqu'à ce que l'unité intérieure détecte les conditions ambiantes et sélectionne le mode de fonctionnement.

Lorsque le climatiseur a ajusté la température de la pièce à une valeur proche du réglage du thermostat, il passe en fonctionnement de contrôle.

En mode de fonctionnement de contrôle, le ventilateur tourne à faible vitesse. Si la température de la pièce change de manière conséquente, le climatiseur sélectionne le fonctionnement approprié (Chauffage, Refroidissement) afin d'ajuster la température à la valeur configurée dans le thermostat.

Si le mode sélectionné automatiquement par l'appareil ne vous satisfait pas, sélectionnez un des modes de fonctionnement (Chauffage, Refroidissement, Déshumidification, Ventilateur).

■ Mode Refroidissement

Utilisez-le pour refroidir votre pièce.

REMARQUES : Réglez la température sur une valeur inférieure à la température actuelle de la pièce, autrement seul le ventilateur risque de fonctionner.

■ Mode Déshumidification

Utilisez-le pour refroidir progressivement votre pièce tout en la déshumidifiant.

REMARQUES :

- La pièce ne peut pas être chauffée.
- Réglez la température sur une valeur inférieure à la température actuelle de la pièce, autrement l'opération ne va pas fonctionner.
- L'appareil fonctionne à faible vitesse, afin de régler l'humidité de la pièce. Il se peut que le ventilateur de l'unité intérieure s'arrête de temps à autre. Le ventilateur peut également fonctionner à très faible vitesse lors du réglage de l'humidité de la pièce.
- La vitesse du ventilateur ne peut être modifiée manuellement.

■ Mode Ventilateur

Utilisez-le pour faire circuler l'air dans votre pièce.

REMARQUES : Vous ne pouvez pas régler la température.

■ Mode Chauffage

Utilisez-le pour réchauffer votre pièce.

REMARQUES :

- Réglez la température sur une valeur supérieure à la température actuelle de la pièce, autrement l'opération ne va pas fonctionner.
- En début de fonctionnement, la vitesse du ventilateur de l'unité intérieure est très faible pendant environ 3-5 minutes pour réchauffer les pièces internes de l'unité intérieure. Peu après, la vitesse du ventilateur de l'unité intérieure passe à la vitesse de ventilation sélectionnée.
- Lorsque la température de la pièce est très basse, du givre peut se former sur l'unité extérieure et réduire les performances du climatiseur. Pour empêcher une telle formation de givre, le climatiseur enclenche automatiquement un cycle de dégivrage de temps en temps. Lors du Dégivrage automatique, l'opération de chauffage est interrompue.
- Au début de l'opération de chauffage, la pièce met du temps à se réchauffer.

4. RÉGLAGES DES FLUX D'AIR

REMARQUES : Pour des instructions détaillées sur le fonctionnement, consultez le mode d'emploi de la télécommande.

4.1. Réglage de la vitesse du ventilateur

La vitesse du ventilateur change comme suit.



Lorsque Auto est sélectionné, la vitesse du ventilateur est automatiquement ajustée en fonction du mode de fonctionnement.

Chauffage : Le ventilateur fonctionne à très faible vitesse lorsque la température de l'air émis par l'unité intérieure est basse.

Refroidissement : À mesure que la température de la pièce approche la température configurée du thermostat, la vitesse du ventilateur diminue.

Ventilateur : Le ventilateur fonctionne à vitesse réduite.

Le ventilateur fonctionnera sur un réglage très bas dans le cadre d'une opération de contrôle ainsi qu'au début du mode de chauffage.

Lorsque le mode Silencieux est sélectionné, l'appareil commence à fonctionner en mode Très silencieux. Le flux d'air de l'unité intérieure sera réduit pour un fonctionnement plus silencieux.

- Le mode de fonctionnement Très silencieux ne peut pas être utilisé avec le mode Déshumidification. (Il en va de même lorsque le mode Déshumidification est sélectionné lors d'un fonctionnement en mode automatique.)
- En mode de fonctionnement Très silencieux, la performance de chauffage et de refroidissement sera quelque peu réduite. Si la pièce ne se réchauffe pas / ne se refroidit pas en mode de fonctionnement Très silencieux, veuillez régler la vitesse du ventilateur de l'unité intérieure.

4.2. Réglage de direction du flux d'air

Vous pouvez régler les éléments suivants.

- Réglage de la direction verticale du flux d'air
- Réglage de l'opération d'oscillation (haut/bas)

REMARQUES : La fonction Oscillation peut cesser temporairement lorsque le ventilateur de l'unité intérieure tourne à très faible vitesse ou est à l'arrêt.

■ Direction du flux d'air vertical

Distribution d'un flux d'air confortable dans chaque coin de la pièce grâce au large flux d'air vertical.

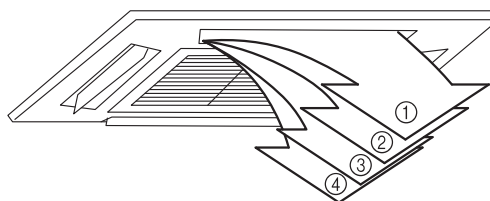

Réglage par défaut	
Refroidissement ; Déshumidification	1
Chauffage	4
Changement manuel	
	1 ⇌ 2 ⇌ 3 ⇌ 4
Fonctionnement oscillant	
Refroidissement, Chauffage, Déshumidification, Ventilateur	1 ⇌ 2 ⇌ 3 ⇌ 4

REMARQUES :

- N'ajustez pas les volets de direction du flux d'air manuellement car cela pourrait causer un mauvais fonctionnement. En pareil cas, éteignez l'appareil et remettez-le en marche. Les volets devraient de nouveau fonctionner correctement.
- Même si la direction du flux d'air est ajustée, elle peut fonctionner dans une position différente lors des opérations suivantes.
 - au début de de l'opération de Chauffage (position 1)
 - pendant le Dégivrage automatique
 - au début du fonctionnement en mode Auto (position 2 ou 4)
- Lorsque l'appareil est utilisé dans une pièce où se trouvent des enfants, des personnes âgées ou malades, les réglages de la direction de l'air et de la température ambiante doivent faire l'objet d'une attention particulière.

5. FONCTIONNEMENTS PAR MINUTERIE

REMARQUES : Cette fonction ne peut pas être utilisée à l'aide de la télécommande sans fil lors d'une connexion multiple simultanée.

5.1. Minuterie Marche ou minuterie Arrêt

La minuterie Marche lance l'opération à l'heure que vous souhaitez.

La minuterie Arrêt lance l'opération à l'heure que vous souhaitez.

REMARQUES : Selon la télécommande, cette fonction peut ne pas être disponible.

5.2. Minuterie hebdomadaire

REMARQUES : Cette fonction est uniquement disponible sur la télécommande filaire.

La minuterie Hebdomadaire vous permet de régler des programmes de fonctionnement pour 4 réglages maximum pour chaque jour de la semaine.

Utilisez le réglage Day off (Jour arrêt) pour les heures d'arrêt d'un jour sélectionné de la semaine à venir. Comme il est possible de configurer tous les jours ensemble, vous pouvez utiliser la minuterie hebdomadaire afin de répéter les réglages pour tous les jours.

Plage de réglage de la température

Mode Auto,	18–30 °C
Refroidissement ou Déshumidification :	*Même si vous réglez sur 10, 16, ou 17°C, le climatiseur fonctionnera à 18°C.
Mode Chauffage :	10 ou 16-30°C

- Les modes de fonctionnement autres que le réglage de la température seront les mêmes que ceux au moment du dernier arrêt de l'appareil. Ainsi le type de fonctionnement Refroidissement → Chauffage → Refroidissement → Chauffage ne peut pas être automatiquement réglé.
- Si vous réglez la minuterie Marche et la minuterie Arrêt simultanément, le climatiseur activera la minuterie Marche.
- Si deux minuteries Marche sont réglées simultanément; le climatiseur les activera dans l'ordre du numéro du programme.
- Vous ne pouvez pas utiliser la minuterie Hebdomadaire en même temps que les autres minuteries. Si vous utilisez la minuterie Marche/Arrêt, la Minuterie à programmation, ou la minuterie Mise en veille lorsque la minuterie HEBDOMADAIRE fonctionne, la minuterie HEBDOMADAIRE sera désactivée. En pareil cas, activez la la minuterie HEBDOMADAIRE une fois l'autre minuterie terminée.

5.3. Minuterie à programmation

REMARQUES : Cette fonction est disponible uniquement lors de l'utilisation de la télécommande sans fil.

La Minuterie à programmation fonctionne comme la combinaison des minuteries Marche et Arrêt.

Vous pouvez configurer la minuterie à Programmation uniquement pour une période de 24 heures.

5.4. Minuterie Mise en veille

REMARQUES : Cette fonction est disponible uniquement lors de l'utilisation de la télécommande sans fil.

La minuterie Mise en veille vous aide à dormir confortablement en modérant le fonctionnement du climatiseur progressivement.

Le réglage de l'heure de la minuterie Mise en veille change comme suit :

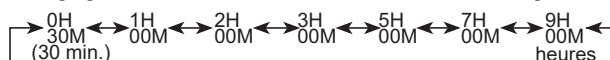

Pendant le fonctionnement de la minuterie Mise en veille, la température de réglage change comme indiqué dans la figure suivante.

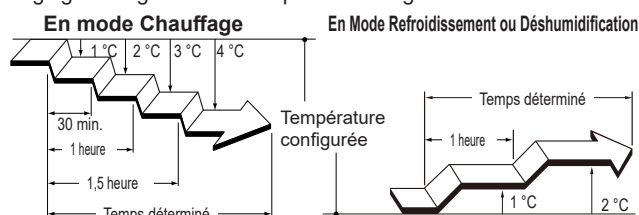

Une fois le temps défini écoulé, le climatiseur s'éteint complètement.

6. MODES D'ÉCONOMIE D'ÉNERGIE

6.1. Fonctionnement en mode Économique

Il permet d'économiser davantage d'électricité que les autres modes de fonctionnement en changeant la température configurée sur un réglage modéré.

Mode de fonctionnement	Détails du réglage
Refroidissement/ Déshumidification	La température ambiante sera quelques degrés au dessus de la température réglée.
Chauffage	La température ambiante sera quelques degrés au dessus de la température configurée.

En mode de fonctionnement Économique, [] l'indicateur placé sur l'unité intérieure s'allume.

REMARQUES :

- En mode Refroidissement, Chauffage ou Déshumidification, ce mode utilise une puissance maximum d'environ 70% de celle des modes usuels. Si la pièce n'est pas refroidie ou chauffée correctement en mode Économie, sélectionnez le mode de fonctionnement normal.
- Ce mode n'est pas utilisable lorsque le contrôle de la température s'effectue en mode Auto.
- Dans le cas d'un climatiseur multi-type, le mode de fonctionnement Économique n'est disponible que pour l'unité intérieure définie.

6.2. Contrôle du ventilateur pour les économies d'énergie

En mode Refroidissement ou Déshumidification, lorsque la température ambiante atteint la température configurée, le ventilateur de l'unité intérieure tourne de façon intermittente pour économiser de l'énergie.

Cette fonction est activée au moment de l'achat.

Pour désactiver cette fonction, consultez le mode d'emploi de la télécommande.

Même si le réglage est modifié, si la vitesse du ventilateur est réglée sur « AUTO », en mode Refroidissement ou Déshumidification, cette fonction continue à fonctionner pour supprimer la diffusion de l'humidité intérieure.



7. AUTRES MODES DE FONCTIONNEMENT

7.1. Mode chauffage 10 °C

REMARQUES :

- Cette fonction est uniquement disponible sur la télécommande sans fil.
- Cette fonction ne peut pas être utilisée à l'aide de la télécommande sans fil lors d'une connexion multiple simultanée.

Le mode Chauffage 10 °C maintient la température ambiante à 10 °C pour éviter que la température ambiante ne baisse trop.

- Une fois activé, l'indicateur [] placé sur le récepteur infrarouge s'allume.
- Une fois désactivé, l'indicateur [] s'éteint.

REMARQUES :

- Durant le fonctionnement en mode Chauffage 10 °C, seul le réglage du flux d'air vertical est valide.
- Ce mode ne démarre pas si la température ambiante est trop élevée.
- Dans le cas d'un climatiseur multi-type, si une autre unité intérieure est utilisée pour le chauffage, la température de la pièce dans laquelle le mode de fonctionnement Chauffage 10 °C a été appliqué augmentera. En mode de fonctionnement Chauffage 10 °C, nous recommandons que toutes les unités intérieures soient réglées pour fonctionner à une température inférieure à celle du mode de fonctionnement Chauffage 10 °C.

8. NETTOYAGE ET ENTRETIEN

ATTENTION

- Avant de nettoyer l'unité intérieure, mettez-la hors tension et débranchez toute les sources d'alimentation.
- Le ventilateur fonctionne à vitesse élevée à l'intérieur de l'unité et pourrait occasionner des blessures.
- Veillez à ne pas faire tomber la grille d'admission.
- Si le nettoyage du filtre implique des travaux dans un endroit en hauteur, veuillez contacter le personnel du service technique professionnel.
- Ne projetez pas de laques ou d'insecticides liquides sur le corps de l'unité intérieure.

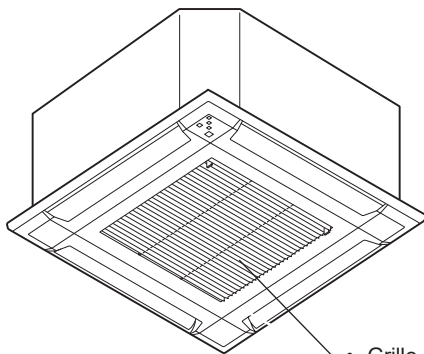

- Grille d'admission d'air
- Filtre à air (dans la grille d'admission d'air)

La grille d'admission de l'unité intérieure peut être retirée pour faciliter le nettoyage et l'entretien.

Pour nettoyer l'unité, n'utilisez pas d'eau à plus de 40°C, de détergents corrosifs ou d'agents volatils tels que du benzène ou un diluant.

Nettoyage du filtre à air

- 1 Poussez les crochets de la grille d'admission en direction du centre de l'unité pour ouvrir la grille d'admission.

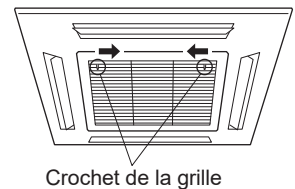

Crochet de la grille

- 2 Retirez le filtre de la grille d'admission.

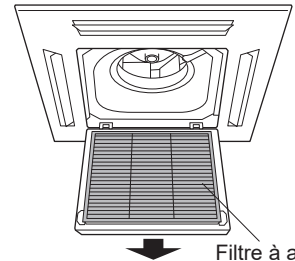

Filtre à air

- 3 Nettoyez le filtre à air.

Nettoyez la poussière présente sur les filtres à air en y passant l'aspirateur ou en les lavant. Après le lavage, laissez sécher complètement les filtres à air dans une zone à l'abri du soleil.

- De la poussière peut être nettoyée du filtre à air soit avec un aspirateur ou en lavant le filtre dans une solution de détergent doux et d'eau chaude. Si vous lavez le filtre, assurez-vous de le laisser sécher soigneusement dans une place ombragée avant de le réinstaller.
- Si de la poussière s'accumule sur le filtre à air, le débit d'air sera réduit, l'efficacité de fonctionnement diminuée et le bruit augmenté.

- 4 Réinstallez les filtres à air sur la grille d'admission.

- (1) Réinstallez le filtre à air dans son support.
- (2) Assurez-vous que le filtre à air touche le butoir du filtre lorsque vous le réinstallez dans son support.

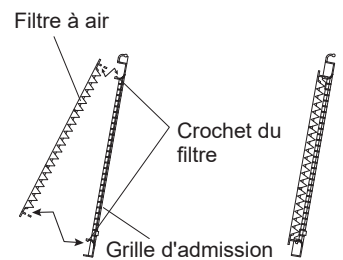

Filtre à air

Crochet du filtre

Grille d'admission

- 5 Fermez la grille d'admission et poussez les crochets de la grille d'admission vers l'extérieur.

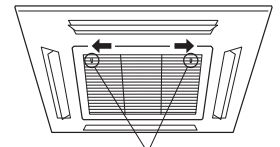

Crochet de la grille

Après une longue période d'inutilisation de l'unité

Si vous n'utilisez pas cet appareil pendant 1 mois ou plus, faites-le fonctionner en mode Ventilateur pendant une demi-journée pour sécher les pièces internes à fond avant de passer en fonctionnement normal.

Contrôle supplémentaire

Après une longue période d'utilisation, la poussière accumulée à l'intérieur de l'unité intérieure peut réduire les performances de l'appareil même si vous avez effectué la maintenance quotidienne et appliqué les procédures de nettoyage prescrites dans ce manuel.

En pareil cas, il est recommandé de faire contrôler l'appareil.

Pour plus d'informations, adressez-vous à un technicien de service agréé.

Réinitialisation de l'indicateur de filtre (réglage spécial)

Cette fonction doit être utilisée correctement lors de l'installation. Veuillez contacter un technicien de service agréé pour pouvoir utiliser cette fonction.

 Nettoyez le filtre à air si le voyant lumineux indique ce qui suit :

Voyant lumineux	Modèles de clignotement
	Clignote 3 fois, à intervalles de 21 secondes

Après le nettoyage, réinitialisez l'indicateur du filtre en appuyant sur  sur l'unité intérieure pendant maximum 2 secondes.

9. INFORMATIONS GÉNÉRALES

■ Inverseur

Au début du fonctionnement, le climatiseur à pleine puissance pour amener rapidement la pièce à la température souhaitée.

Lorsque la température dans la pièce s'approche de la température configurée, le climatiseur réduit sa puissance et sa consommation électrique à la capacité et tension d'entrée minimales.

■ Performance de chauffage

Ce climatiseur fonctionne sur le principe de la pompe à chaleur, absorbant la chaleur de l'air extérieur et transférant la chaleur à l'unité intérieure. En conséquence, la performance de fonctionnement est réduite lorsque la température extérieure chute.

Si vous estimez que la performance de chauffage est insuffisante, nous vous recommandons d'utiliser ce climatiseur conjointement à d'autres types d'appareils de chauffage.

Veillez contacter votre technicien d'installation pour être certain que l'unité est correctement dimensionnée pour la pièce requise.

Les climatiseurs à pompe à chaleur chauffent l'ensemble de la pièce en faisant recirculer l'air dans la pièce. Un certain temps peut donc s'écouler après la mise en marche du climatiseur avant que la pièce ne soit chauffée.

■ Dégivrage automatique

Lorsque la température extérieure est très basse et l'humidité élevée, du givre peut se former sur l'unité extérieure en mode Chauffage et réduire les performances de l'appareil.

Afin d'assurer une protection contre le gel, ce climatiseur est doté d'une fonction de dégivrage automatique commandée par un micro-ordinateur.

En cas de formation de givre, le climatiseur s'arrête temporairement et le circuit de dégivrage se met brièvement en marche (15 minutes maximum).

Si du givre se forme sur l'unité extérieure après un fonctionnement en mode Chauffage, l'unité extérieure s'arrête automatiquement après avoir fonctionné quelques minutes. Le dégivrage automatique démarre ensuite.

Si vous réglez le mode Chauffage pendant le Dégivrage automatique, ce dernier continuera à fonctionner. Le mode Chauffage démarrera au terme du dégivrage. Un certain temps est donc requis avant que de l'air chaud ne soit émis.

■ Fonction de redémarrage automatique

En cas de coupure de courant

Si l'alimentation électrique du climatiseur venait à être coupée par une panne de courant, le climatiseur redémarrera automatiquement dans le mode sélectionné précédemment une fois l'alimentation rétablie.

■ Dysfonctionnements provoqués par d'autres appareils électriques

L'utilisation d'autres appareils électriques tels qu'un rasoir électrique ou un émetteur radio sans fil à proximité du climatiseur peut provoquer un dysfonctionnement de ce dernier.

En cas de dysfonctionnement de ce type, coupez le courant. Rétablissez-le et redémarrez le climatiseur à l'aide de la télécommande.

■ Plage d'humidité et température de l'unité intérieure

Les plages de températures et d'humidité autorisées sont les suivantes :

Température à l'intérieur	Refroidissement/ Déshumidification	[°C]	18 à 32
	Chauffage	[°C]	16 à 30
Humidité intérieure		[%]	80 ou moins *1)

*1) Si le climatiseur est utilisée pendant plusieurs heures sans interruption, de l'eau risque de se condenser sur la surface et de s'écouler.

- Si l'unité est utilisée à des températures en dehors de la plage autorisée, le climatiseur risque de s'arrêter en raison de l'activation du circuit de protection automatique.
- En fonction des conditions d'utilisation, l'échangeur de chaleur risque de geler, provoquant des fuites d'eau ou d'autres dommages. (Durant les modes Refroidissement ou Déshumidification).

■ Lorsque les températures intérieures et extérieures sont élevées

Si les températures intérieures et extérieures sont élevées au cours de l'utilisation en mode Chauffage, il se peut que le ventilateur de l'unité extérieure s'arrête par intermittences.

■ Faible refroidissement ambiant

Lorsque la température extérieure chute, il est possible que le ventilateur de l'unité extérieure passe en faible vitesse, ou qu'un des ventilateurs s'arrête par intermittence.

■ Autres informations

- N'utilisez pas le climatiseur dans un autre but que refroidir/ déshumidifier, chauffer ou ventiler la pièce.
- Pour les plages de températures et d'humidité autorisées pour l'unité extérieure, consultez le manuel d'installation de l'unité extérieure.
- En mode Chauffage, le dessus de l'unité intérieure peut devenir chaud. Cela est dû au fait qu'un réfrigérant circule dans l'unité intérieure, même lorsqu'elle est à l'arrêt ; il ne s'agit pas d'un dysfonctionnement.

10. PIÈCES EN OPTION

10.1. Télécommande

La télécommande est optionnelle. Vous pouvez choisir parmi les types de télécommandes suivants.

- Télécommande sans fil
- Télécommande filaire
- Commande de réseau local sans fil

Pour vérifier les modèles de télécommandes disponibles, veuillez contacter un technicien de service agréé.

REMARQUES : Selon le modèle de télécommande, certaines fonctions peuvent être restreintes. Veuillez consulter le mode d'emploi de la télécommande ou de l'adaptateur de réseau local sans fil pour plus de détails.

Vous pouvez utiliser simultanément la télécommande filaire et celle sans fil.

Cependant, certaines fonctions de la télécommande sans fil peuvent être restreintes.

Si vous définissez les fonctions restreintes, un bip retentira, [] , [⊕] , et [⊖] l'indicateur placé sur l'unité intérieure clignotera.

10.2. Deux télécommandes

Vous pouvez raccorder deux télécommandes filaires à un climatiseur. Chaque télécommande peut contrôler le climatiseur. Cependant, les fonctions de la minuterie ne sont pas utilisables sur l'unité secondaire.

10.3. Contrôle de groupe

Une télécommande filaire peut commander jusqu'à 16 climatiseurs. Tous les climatiseurs fonctionneront selon les mêmes réglages.

Il n'est pas possible d'utiliser simultanément le contrôle de groupe et la commande de réseau local sans fil.

10.4. Climatiseur multi-type

Cet appareil intérieur peut être raccordé à un appareil extérieur multi type. Le climatiseur multi type permet d'utiliser plusieurs appareils intérieurs dans plusieurs endroits. Les appareils intérieurs peuvent être utilisés simultanément, conformément à leur sortie respective.

Utilisation simultanée de plusieurs appareils

- Lorsque vous utilisez un climatiseur multi-type, les différentes unités intérieures peuvent fonctionner simultanément. En revanche, si 2 ou plusieurs unités intérieures du même groupe sont utilisées en même temps, leur efficacité en matière de chauffage et de refroidissement sera inférieure à leur puissance en cas d'utilisation d'une seule unité. Par conséquent, si vous souhaitez utiliser en même temps plusieurs unités intérieures pour le refroidissement, utilisez-les plutôt la nuit ou à un moment où une puissance moindre est requise. De même, si vous utilisez en même temps plusieurs appareils pour le chauffage, nous vous conseillons, selon les besoins, d'y associer d'autres appareils de chauffage d'appoint.
- Les conditions climatiques et la température extérieure, la configuration des pièces et le nombre de personnes présentes peuvent également faire varier l'efficacité du fonctionnement. Il est conseillé d'essayer différents modèles de fonctionnement pour vérifier le niveau de puissance de chauffage et de refroidissement fourni par les appareils et de les utiliser de la manière la mieux adaptée au mode de vie de votre famille.

- Si vous découvrez que 1 ou plusieurs appareils fournissent un niveau de refroidissement ou de chauffage faible pendant le fonctionnement simultané, nous vous recommandons de cesser l'utilisation simultanée de plusieurs appareils.
- Le climatiseur ne peut pas fonctionner dans les modes suivants.
Si une commande irréalisable de fonctionnement est envoyée à l'unité intérieure, l'indicateur [I] s'affichera placé sur l'unité intérieure clignotera (1 seconde oui, 1 seconde non) et l'unité entrera en mode veille.
Mode Chauffage et mode Refroidissement (ou mode Déshumidification)
Mode Chauffage et mode Ventilateur
- Le climatiseur peut fonctionner dans les modes suivants.
Mode Refroidissement et mode Déshumidification
Mode Refroidissement et mode Ventilateur
Mode Déshumidification et mode Ventilateur
- Le mode de fonctionnement (mode Chauffage ou mode Refroidissement (Déshumidification)) de l'unité extérieure est déterminé par le mode de fonctionnement de la première unité intérieure mise en marche. Si l'unité intérieure est démarrée en mode Ventilateur, le mode de fonctionnement de l'unité extérieure ne sera pas déterminé.
Par exemple, si une unité intérieure (A) est démarrée en mode Ventilateur, puis qu'une unité intérieure (B) est utilisée en mode Chauffage, l'unité intérieure (A) démarrera temporairement en mode Ventilateur, mais lorsque l'unité intérieure (B) démarrera en mode de Chauffage, l'indicateur [I] pour l'unité intérieure (A) commencera à clignoter (1 seconde oui, 1 seconde non) et l'unité passera en mode veille. L'unité intérieure (B) continuera de fonctionner en mode Chauffage.

10.5. Utilisation simultanée de plusieurs climatiseurs

Cette unité intérieure peut également être raccordée à un multi-splits permettant un fonctionnement simultané de plusieurs unités intérieures en connectant l'unité extérieure à l'aide d'un tube de séparation.

REMARQUES : Le nombre d'unités intérieures et de types de tubes de séparation connectables varie d'un modèle à l'autre.

Dans les multi-splits simultanés, toutes les unités intérieures peuvent être simultanément opérées à partir d'une seule télécommande connectée à l'unité intérieure principale.

En employant cette caractéristique unique de multi-splits simultanés, les fonctions des autres unités intérieures pourraient être restreintes.

11. DÉPANNAGE



AVERTISSEMENT



Dans les cas suivants, arrêtez immédiatement le climatiseur, coupez l'alimentation en mettant le disjoncteur hors tension ou en débranchant la fiche d'alimentation. Puis, contactez votre distributeur ou un technicien de service agréé.

Tant que l'appareil est raccordé à une source électrique, il n'est pas isolé du courant électrique même s'il est éteint.

- L'appareil sent le brûlé ou émet de la fumée
- De l'eau fuit de l'appareil

Pas de fonctionnement.

- Y a-t-il eu une panne de courant ?
En pareil cas, l'unité redémarrera automatiquement une fois le courant rétabli. (Reportez-vous à **page 6**.)
- Le disjoncteur est-il coupé ?
⇒ Mettez le disjoncteur en position Marche.
- Un fusible a-t-il fondu ou le disjoncteur s'est-t-il déclenché ?
⇒ Remplacez le fusible ou réinitialisez le disjoncteur.
- La minuterie est-elle en fonctionnement ?
⇒ Pour vérifier ou désactiver le réglage de la minuterie, consultez le mode d'emploi de la télécommande.

Faibles performances de refroidissement ou de chauffage.

- L'unité est-elle utilisée dans des conditions en dehors de la plage de température autorisée ?
En pareil cas, le climatiseur risque de s'arrêter en raison de l'activation du circuit de protection automatique.
- Le filtre à air est-il sale ?
⇒ Nettoyez le filtre à air. (Reportez-vous à **page 5**.)
- La grille d'admission ou l'orifice de sortie de l'unité intérieure sont-ils obstrués ?
⇒ Retirez les obstructions.
- La température ambiante est-elle correctement réglée ?
⇒ Pour changer la température de réglage, consultez le mode d'emploi de la télécommande.
- Une fenêtre ou une porte est-elle restée ouverte ?
⇒ Fermez la fenêtre ou la porte.
- La vitesse du ventilateur est-elle réglée sur Silencieux ?
⇒ Pour changer la vitesse du ventilateur, consultez le mode d'emploi de la télécommande.
- <En mode Refroidissement> La pièce est-elle directement ou fortement exposée au soleil ?
⇒ Fermez les rideaux.
- <En mode Refroidissement> D'autres appareils de chauffage ou des ordinateurs sont-ils utilisés, ou y a-t-il trop de monde dans la pièce ?
⇒ Éteignez l'appareil de chauffage ou les ordinateurs, ou réglez la température sur une valeur inférieure.

Flux d'air faible ou nul.

- La vitesse du ventilateur est-elle réglée sur Silencieux ?
⇒ Pour changer la vitesse du ventilateur, consultez le mode d'emploi de la télécommande.
- Le contrôle du ventilateur de l'unité intérieure pour des économies d'énergie est-il réglé ? En pareil cas, le ventilateur de l'unité intérieure risque de s'arrêter temporairement lors de l'opération de refroidissement.
⇒ Pour annuler la commande du Ventilateur afin d'effectuer des économies d'énergie, consultez le mode d'emploi de la télécommande.
* Cette fonction ne peut pas être désactivée lorsque la vitesse du ventilateur est réglée sur Auto.
- <En mode Chauffage> Venez-vous de lancer l'opération ?
En pareil cas, la vitesse du ventilateur reste provisoirement très basse afin de permettre le réchauffement des pièces intérieures de l'unité.
- <En mode Chauffage> La température ambiante est-elle supérieure à la température configurée ?
En pareil cas, l'unité extérieure s'arrête et le ventilateur de l'unité intérieure tourne très lentement.
- <En mode Chauffage> Le dégivrage automatique est-il en fonctionnement ? En pareil cas, l'unité intérieure s'arrête pendant 15 minutes maximum. (Reportez-vous à **page 6**.)
- <En mode Déshumidification>, le ventilateur de l'unité intérieure fonctionne à faible vitesse pour ajuster l'humidité ambiante et peut s'arrêter de temps en temps.
- <En mode Auto> Lors d'une opération de contrôle, le ventilateur tourne à très faible vitesse.
- <En mode multi-splits> Les diverses unités sont-elles définies en mode de fonctionnement différent, comme illustré ci-dessous ?
Dans ce cas, les unités définies par la suite s'arrêteront et [I] l'indicateur clignotera.
• Mode Chauffage et autre mode

La direction du flux d'air ne change pas selon le réglage ou ne change pas du tout.

- <En mode Auto> En mode Auto, la direction du flux d'air est réglée automatiquement.
- <En mode Chauffage> Venez-vous de lancer l'opération ?
En pareil cas, la direction du flux d'air conserve la position par défaut pendant un moment.
- <En mode Chauffage> Pendant le dégivrage automatique, la direction du flux d'air est réglée automatiquement.

L'humidité ne baisse pas.

- <En mode Déshumidification> Si la température de réglage est élevée, l'humidité risque de ne pas baisser.
⇒ Pour faire baisser l'humidité, diminuez la température réglée.
- Pendant le fonctionnement, percevez-vous un léger grincement ?
Ce son est produit par une infime dilatation et contraction du panneau avant sous l'effet des variations de température.

Présence de bruit.

- L'unité est-elle en marche ou vient-elle d'être arrêtée ?
En pareil cas, un bruit de circulation du réfrigérant peut se faire entendre. Vous risquez de le percevoir particulièrement pendant 2 à 3 minutes après le démarrage.
- Pendant le fonctionnement, percevez-vous un léger grincement ?
Ce son est produit par une infime dilatation et contraction du panneau avant sous l'effet des variations de température.
- <En mode Chauffage> Entendez-vous un sifflement ?
Il est produit par le Dégivrage automatique. (Reportez-vous à **page 6.**)

Odeurs provenant de l'appareil.

- Le climatiseur risque d'absorber différentes odeurs provenant des tissus d'ameublement, des meubles ou de la fumée de cigarette.
Ces odeurs peuvent être réémises pendant le fonctionnement.

Émission de brouillard ou de vapeur par l'appareil.

- <En mode Refroidissement ou Déshumidification>, le climatiseur peut émettre un léger brouillard de condensation provenant du processus de refroidissement rapide.
- <En mode Chauffage> > Le Dégivrage automatique est-il en fonctionnement ? En pareil cas, de la vapeur risque de s'échapper de l'unité extérieure. (Reportez-vous à **page 6.**)

Émission d'eau par l'unité extérieure.

- <En mode Chauffage>, l'unité extérieure peut émettre de l'eau générée par le Dégivrage automatique. (Reportez-vous à **page 6.**)

Retard de fonctionnement après redémarrage.

- L'alimentation électrique a-t-elle été rétablie soudainement ?
En pareil cas, le compresseur cessera de fonctionner pendant environ 3 minutes pour éviter que le fusible ne fonde.
- Le disjoncteur s'est-il éteint, puis rallumé ?
En pareil cas, le circuit de protection fonctionne pendant 3 minutes environ.

Arrêtez immédiatement le climatiseur et coupez le disjoncteur dans les cas suivants. Faites ensuite appel à un technicien de service agréé.technicien de service agréé

- Le problème persiste après que vous avez effectué ces contrôles ou diagnostics.
- Un signe d'erreur est indiqué sur l'affichage de la télécommande filaire ou sur les voyants indicateurs du récepteur infrarouge.

REMARQUES :

Pour un quelconque dépannage en lien avec la commande de réseau local sans fil, consultez le manuel de réglage de l'adaptateur de réseau local sans fil ou l'appli mobile installée sur votre téléphone intelligent ou votre la tablette PC.

■ État des voyants lumineux

Mode d'éclairage : ○ Désactivé, ● Activé, ☼ Clignotant, — Tout état

État	Causes et solutions	Voir page
	Dégivrage automatique ⇒ Veuillez patienter jusqu'à la fin du dégivrage (15 minutes au maximum).	6
	Indicateur de filtre ⇒ Nettoyez le filtre à air et réinitialisez l'indication du filtre.	5
	Affichage du code d'erreur ⇒ Consultez un technicien agréé.	-
	Erreur de réglage de la minuterie en raison d'un redémarrage automatique ⇒ Réinitialisez l'horloge et les réglages de la minuterie.	-
	Essai de fonctionnement (pour les techniciens agréés uniquement) ⇒ Appuyez sur pour quitter l'essai de fonctionnement.	-
	Fonction restreinte	-
	Mode Veille (multi-splits) ⇒ Vérifiez le mode de fonctionnement défini des unités intérieures.	7

■ Pour le fonctionnement manuel/automatique et la réinitialisation de l'indicateur de filtre

Vous pouvez faire fonctionner le climatiseur avec placé sur l'unité intérieure.

État	Durée de pression	Mode ou fonctionnement
En fonctionnement	Plus de 3 secondes	Arrêter
Arrêt	Moins de 3 secondes	Réinitialisation de l'indicateur de filtre
	Plus de 3 secondes et moins de 10 secondes	Auto ^{*1)}
	Plus de 10 secondes (Uniquement pour l'entretien. ^{*2)})	Refroidissement forcé

*1) Le mode de fonctionnement en configuration multi-splits, suit les autres unités intérieures.

*2) Pour arrêter le refroidissement forcé, appuyez sur ce bouton ou sur la télécommande sans fil.