

# TOSHIBA

## MANUEL D'INSTALLATION CLIMATISEUR (TYPE SPLIT)

R32 or R410A

**INVERTER**

FRANÇAIS

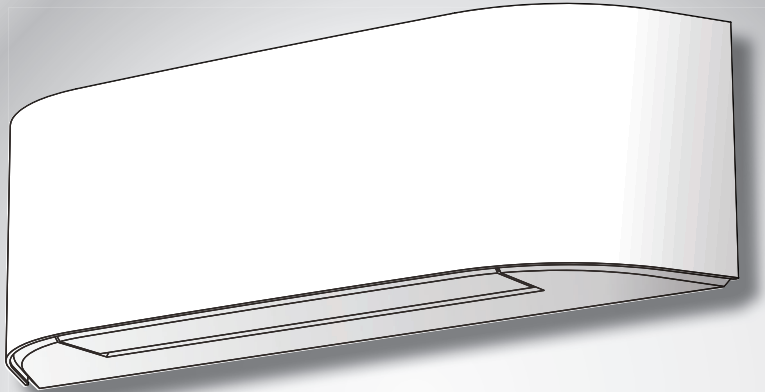

Scannez le CODE QR pour accéder au manuel d'installation et d'utilisation sur le site web.

<https://www.toshiba-carrier.co.th/manuals/default.aspx>

Les manuels sont disponibles en AR/BG/CZ/DA/DE/EL/EN/ES/ET/FI/FR/HR/HU/IT/LT/LV/NL/NO/PL/PT/RO/RU/SK/SL/SV.













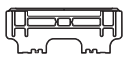

### Unité intérieure

**RAS-B10N4KVRG-E**  
**RAS-B13N4KVRG-E**  
**RAS-B16N4KVRG-E**

### Unité extérieure

**RAS-10J2AVSG-E1**  
**RAS-13J2AVSG-E1**  
**RAS-16J2AVSG-E1**

# ACCESSOIRES ET ELEMENTS D'INSTALLATION

Unité Intérieure			
N°	Nom des pièces	N°	Nom des pièces
①	 Plaque d'installation × 1	②	 Télécommande sans fil × 1
③	 Pile × 2	④	 Support de la télécommande × 1
⑤	 Filtre Ultra-pur Toshiba × 2	⑥	 Vis de montage × 10
⑦	 Vis à bois à tête plate × 2	⑧	 Vis × 2
⑨	 Mode d'emploi × 1	⑩	 Manuel d'installation × 1
⑪	 Tissu décoratif (gris foncé) × 1 Tissu décoratif (gris clair) × 1	⑫	 Étiquette B × 2 (pour le modèle Multi)
⑬	 Manuel de sécurité × 1		

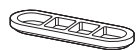
Unité Extérieure			
N°	Nom des pièces	N°	Nom des pièces
⑭	 Mamelon du drain × 1	⑮	 Bouchon étanche × 2 (pour certains modèles seulement)

## Filtres à air

Nettoyez-les toutes les 2 semaines.

1. Ouvrez la grille d'entrée d'air.
2. Retirez les filtres à air.
3. Aspirez ou nettoyez les filtres, puis séchez-les.
4. Réinstallez les filtres et fermez la grille d'entrée d'air.

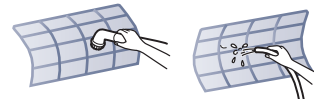
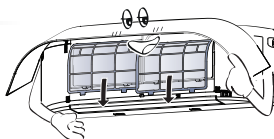

## Filtre

Entretien et durée de vie

Nettoyer tous les 3 à 6 mois lorsque la poussière s'est accumulée ou recouvre le filtre.

1. Il est conseillé d'utiliser un aspirateur pour éliminer les poussières collées ou profondément incrustées dans le filtre ou d'utiliser le ventilateur pour chasser la poussière hors du filtre.
2. Si nécessaire, nettoyez le filtre à l'eau claire et l'exposez 3 ou 4 heures au soleil ou à l'air libre, jusqu'à ce qu'il soit totalement sec. Sinon, utilisez un sèche-cheveux. Il faut cependant noter que laver le filtre à l'eau peut réduire les performances du filtre.
3. Remplacer tous les 2 ans ou moins. (Contacter votre revendeur pour acheter un nouveau filtre) (P/N : RB-A622DA)

**Remarque:** La durée de vie du filtre dépend du niveau d'impuretés du milieu d'utilisation. Vous devrez probablement nettoyer et remplacer le filtre plus souvent en cas de niveaux élevés d'impuretés. Dans tous les cas, Nous vous recommandons d'utiliser des filtres complémentaires qui vous permettront d'optimiser les effets purifiants et désodorisants de votre climatiseur.

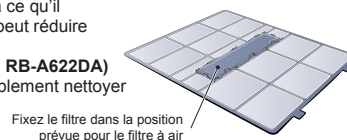
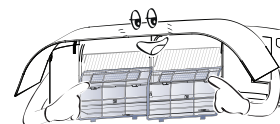

## Tissu décoratif

Entretien et durée de vie

- Nettoyez le tissu lorsqu'il est obstrué ou recouvert de poussières.
- Prenez de grandes précautions lors du nettoyage du tissu décoratif.
- Passez l'aspirateur sur le tissu décoratif à l'aide d'un embout à brosse douce servant à nettoyer les meubles ou les rideaux.
- En cas de salissures importantes sur le tissu décoratif, veuillez le confier à une blanchisserie pour un nettoyage à sec ou le laver à la main avec de l'eau chaude et séparément des autres vêtements (pour éviter les taches de couleur), puis faites-le sécher à l'ombre.

**Remarque:**

- Éteignez le climatiseur en appuyant sur 'OFF' et débranchez-le avant de retirer la grille et le tissu décoratif.
- Assurez-vous que le tissu décoratif est complètement sec avant de réinstaller la grille.
- Ne mettez pas le tissu décoratif dans le lave-vaisselle, le lave-linge, le sèche-linge, le four, le four à micro-ondes ou à proximité d'une flamme nue.

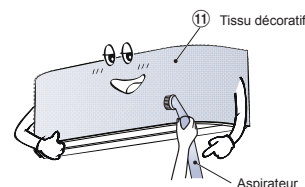

# PLAN D'INSTALLATION DES UNITÉS INTÉRIURE ET EXTÉRIURE

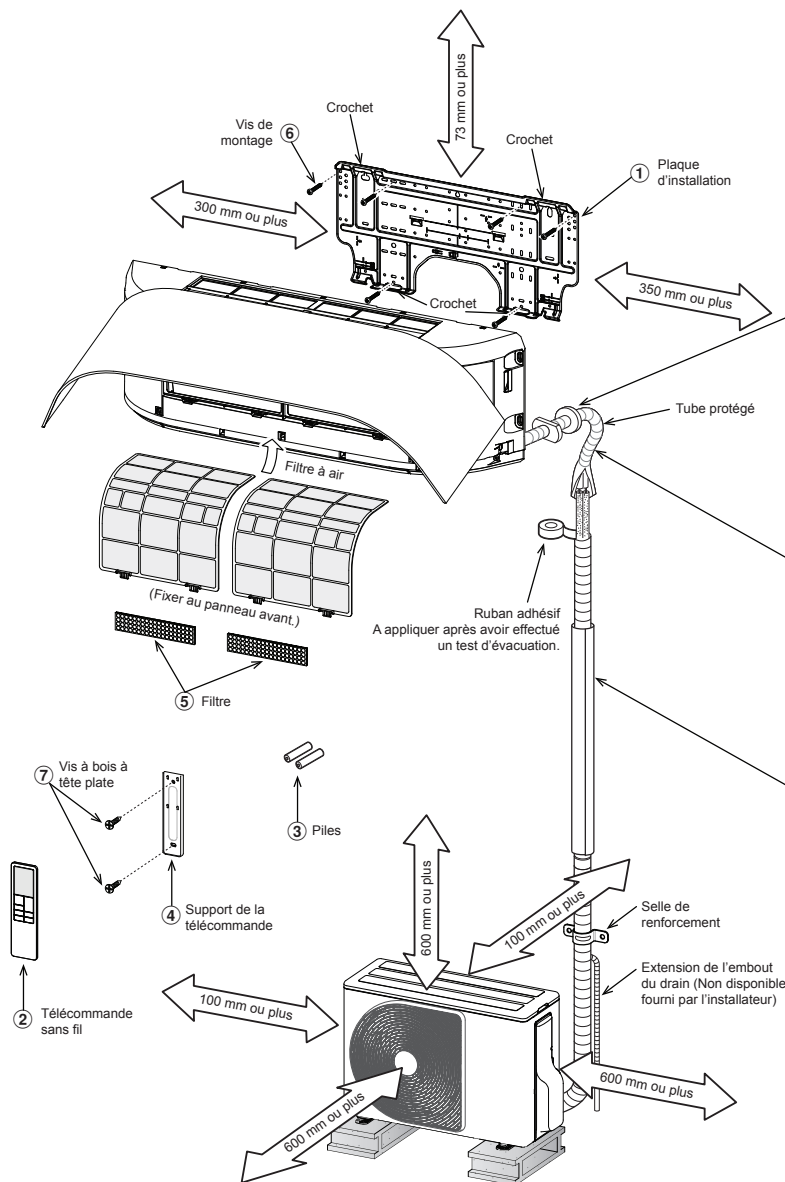

Pour la tuyauterie derrière à gauche et en bas à gauche

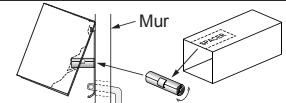

Coupez un morceau de la boîte d'emballage de l'unité intérieure pour faire une SPACER. Enroulez et insérez l'entretoise entre l'unité extérieure et le mur pour incliner celle-ci pour qu'elle fonctionne mieux.

La tuyauterie auxiliaire peut être raccordée derrière à gauche, derrière à droite, en bas à droite ou en bas à gauche.

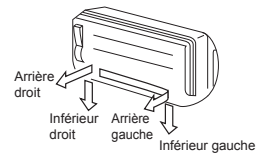

Ne pas laisser l'embout du drain avoir du mou.



S'assurer que le drain est orienté en pente vers le bas.

La tuyauterie de réfrigérant doit être protégée des dommages physiques. Installez une gaine en plastique ou équivalent.

Isoler les tuyaux séparément et non ensemble.

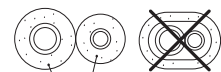

Mousse en polyéthylène de 6 mm d'épaisseur résistante à la chaleur

## Pièces d'Installation en Option

Référence de pièce	Nom des pièces	Qté
A	Tuyau du fluide frigorigène Côté liquide : Ø6,35 mm Côté gaz : Ø9,52 mm (RAS-B10, 13N4KVRG-E) : Ø12,70 mm (RAS-B16N4KVRG-E)	Un de chaque sorte
B	Matériau d'isolation du tuyau (mousse en polyéthylène, de 6 mm d'épaisseur)	1
C	Mastic, bandes PVC	Un de chaque sorte

## Fixation des boulons de l'unité extérieure

- Fixez l'unité extérieure à l'aide des boulons et des écrous de fixation si l'appareil doit être exposé à un vent violent.
- Utilisez des boulons d'ancrage et des écrous de Ø8 mm ou de Ø10 mm.
- S'il est nécessaire de purger l'eau de dégivrage, fixez le mamelon du drain 14 et le bouchon étanche 15 à la plaque inférieure de l'unité extérieure avant de l'installer.

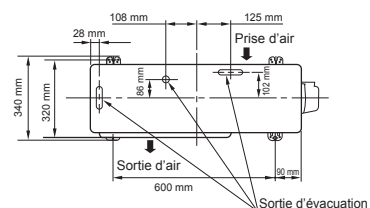

\* Lors de l'utilisation d'une unité extérieure multi-systèmes, référez-vous au manuel d'installation fourni avec le modèle concerné.

# UNITÉ INTÉRIURE

## Endroit d'Installation

- Endroit qui procure l'espace autour de l'unité intérieure comme représenté sur le diagramme
- Endroit tel qu'il n'y a pas d'obstacles à l'entrée et sortie d'air
- Endroit qui permet une installation aisée du tuyau de l'unité extérieure
- Endroit qui permet l'ouverture du panneau avant
- Veillez à installer l'unité intérieure à au moins 2,5 m de haut. Veillez également à ne pas rien placer sur le dessus de l'unité intérieure.

### ATTENTION

- Éviter l'exposition directe au soleil du récepteur sans fil de l'unité intérieure.
- Le microprocesseur de l'unité intérieure ne doit pas être trop proche de sources de bruit RF. (Voir le mode d'emploi pour les détails.)

## Télécommande

- Endroit tel qu'il n'y a pas d'obstacles comme des rideaux qui pourraient bloquer le signal de la télécommande
- Ne pas installer la télécommande dans un endroit exposé au soleil ou près d'une source de chaleur comme un four.
- Garder la télécommande éloignée d'au moins 1 m du plus proche téléviseur ou équipement stéréo. (Cela est nécessaire pour éviter des distorsion d'image ou des interférences sonores.)
- L'emplacement de la télécommande devrait être déterminé comme illustré ci-dessous.

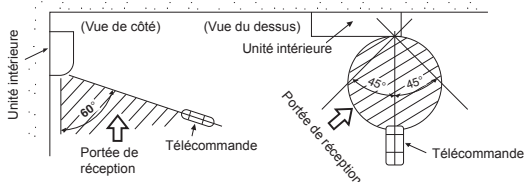

## Ouverture du Trou et Montage de la Plaque d'Installation

### Ouverture du trou

Lors de l'installation du tuyau réfrigérant de l'arrière

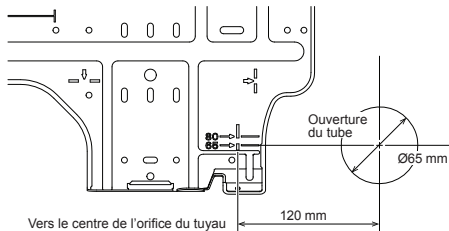

1. Après avoir déterminé l'emplacement du trou du tube sur la plaque de montage (➔), percer l'ouverture du tube (Ø65 mm) légèrement inclinée vers le bas vers le côté extérieur.

### REMARQUE

- Lorsque l'on doit percer un mur contenant une lame de métal, un câble de métal ou une plaque de métal, utiliser un anneau de bordure d'ouverture du tube vendu séparément.

## Montage de la plaque d'installation

Schéma de l'unité intérieure  
Positions recommandées pour les vis de fixation (Unité : mm)

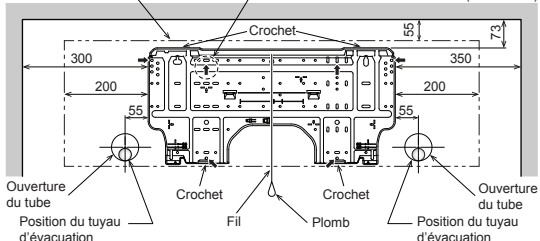

## Dégagements sous l'unité intérieure

- Dégagements pour la plage de déplacement de la grille d'admission d'air et le volet horizontal en fonctionnement au-dessus d'une tringle à rideaux, d'un encadrement de fenêtre ou d'autres objets.

(Unité : mm)

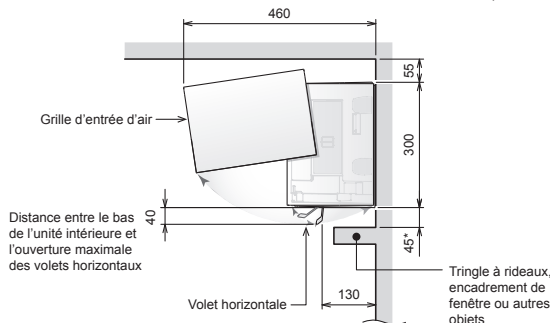

### ATTENTION

- L'espace entre l'unité intérieure et une tringle à rideaux, un encadrement de fenêtre ou autres objets doit être de 45 mm ou plus.
- Si l'espace est inférieur à 45 mm, l'ouverture et la fermeture de la grille d'admission d'air et du volet horizontal peuvent être entravées.
- Toutefois, aucun objet ne doit se trouver devant la sortie d'air. Cela bloquerait la direction du flux d'air et diminuerait les performances.

## Quand la plaque d'installation est directement montée sur le mur

1. Fixer de façon ferme la plaque d'installation sur le mur en vissant les parties supérieure et inférieure pour accrocher l'unité intérieure.
2. Pour monter la plaque d'installation sur un mur de béton avec les chevilles d'ancrage, les utiliser comme représenté ci-dessous.
3. Installer la plaque d'installation horizontalement dans le mur.

### ATTENTION

Dans le cas de la plaque d'installation avec des vis de montage, ne pas utiliser les chevilles d'ancrage. L'unité pourrait tomber et provoquer des blessures corporelles ou des dommages matériels.

Plaque d'installation (Maintenez à l'horizontale.)

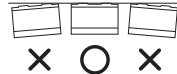

Orifice, dia 5 mm

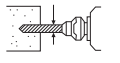

Clip d'ancrage (parties locales)



Cheville d'ancrage

Projection de 15 mm ou moins

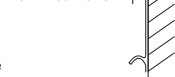

⑥ Vis de montage Ø4 mm x 25 ℓ

### ATTENTION

Une mauvaise installation de l'unité peut provoquer des blessures personnelles et des dommages matériels si l'unité tombe.

- En cas de mur fait de blocks, briques, béton ou matériaux similaires, faire des trous un diamètre de 5 mm dans le mur.
- Insérer des clips d'ancrage pour les vis de montage ⑥ correspondantes.

### REMARQUE

- Fixez les quatre coins et les parties inférieures de la plaque d'installation avec les 4 à 6 vis de montage.

# Installation de la Conduite et du Tuyau de Purge

## Constitution de la conduite et du tuyau de purge

- Comme la condensation entraîne des pannes, n'oubliez pas d'isoler les deux tuyaux de raccordement. (Utiliser de la mousse de polyéthylène comme matériau isolant.)
- Le raccordement des tuyaux peut être réalisé dans les sens suivants.

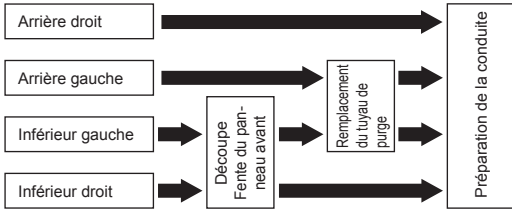

• Arrière droit

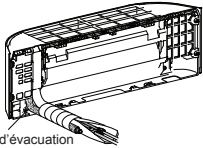

Tuyau d'évacuation

• Arrière gauche

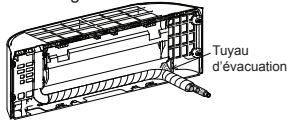

Tuyau d'évacuation

• Inférieur droit

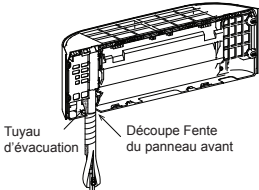

Tuyau d'évacuation  
Découpe Fente du panneau avant

• Inférieur gauche

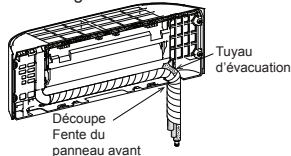

Tuyau d'évacuation  
Découpe Fente du panneau avant

### 1. Découpe Fente du panneau avant

- Découpez la fente en bas à gauche ou en bas à droite du panneau avant pour le raccordement en bas à gauche ou en bas à droite à l'aide d'une scie à chantourner.

### 2. Changement de tuyau d'évacuation

- Par défaut d'usine, le tuyau d'évacuation est installé sur le côté droit.
- Pour raccorder la tuyauterie en bas en direction de la gauche et derrière en direction de la gauche, il est nécessaire de changer le tuyau d'évacuation et le bouchon d'évacuation.

### Comment découper le panneau avant

- Pour raccorder la tuyauterie au côté inférieur, le panneau avant doit être découpé.
- Retirez le panneau avant en retirant les 2 vis de fixation puis retirez prudemment le panneau avant du corps principal.
- ✘ Veillez à ce que la grille d'admission d'air ne puisse pas chuter, sous peine de provoquer des blessures corporelle ou des dommages matériels.

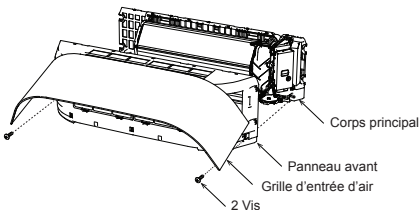

- Les marquages pour la découpe sont indiqués à l'intérieur du panneau avant aux endroits suivants.

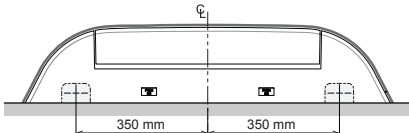

- Coupez le tuyau existant depuis l'intérieur du panneau avant à l'aide d'une scie à chantourner ou un outil équivalent.
- Les bavures de plastique résultant du processus de découpe doivent être retirées à l'aide d'une lime demi-ronde ou un outil équivalent.

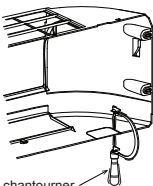

Scie à chantourner

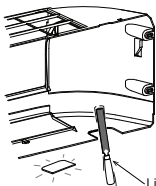

Lime demi-ronde

## ATTENTION

Lors de la découpe du panneau avant, faites attention aux outils de découpe et aux bordures coupantes du plastique. Ils pourraient occasionner des blessures.

### Comment retirer le tuyau d'évacuation

- Retirez les vis de fixation du bloc LED puis le tirez hors du corps principal.
- Retirez les 2 vis de fixation du bac d'évacuation puis retirez prudemment le bac d'évacuation du corps principal.

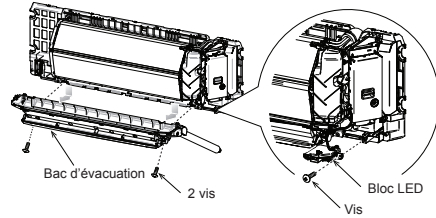

- Pour retirer le tuyau d'évacuation, retirez la vis de fixation du tuyau d'évacuation, faites pivoter la plaque en acier du tuyau d'évacuation pour le sortir du bac d'évacuation et tirez sur le tuyau d'évacuation.

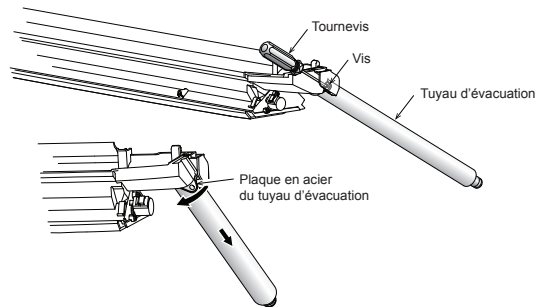

### Comment fixer le tuyau d'évacuation

- Pour installer le tuyau d'évacuation, insérez fermement le tuyau d'évacuation jusqu'à ce que la pièce de raccordement entre en contact avec l'isolant thermique, fixez la plaque en acier du tuyau d'évacuation dans une position prédéterminée du bac d'évacuation puis fixez-le avec la vis d'origine.

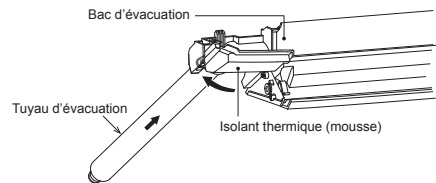

## ATTENTION

Lors du retrait ou de l'installation du tuyau d'évacuation, faites attention aux bordures coupantes de la plaque en acier. Les bordures peuvent occasionner des blessures.

### Comment retirer le bouchon d'évacuation

- Pincez le bouchon d'évacuation à l'aide d'une pince pointue et tirez.

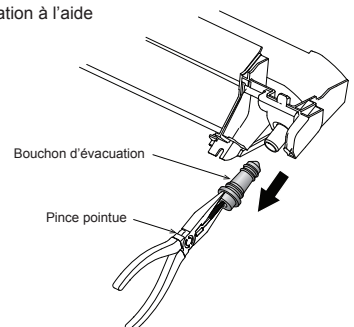

## Procédure de fixation du bouchon de purge

- Insérez une clé hexagonale (4 mm) dans un manchon.

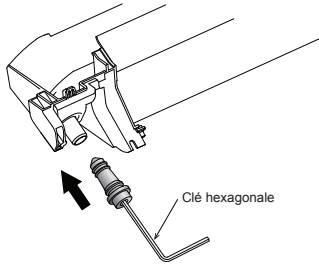

- Insérez fermement le bouchon de purge.

N'appliquez pas d'huile lubrifiante (huile machine pour réfrigérant) lorsque vous insérez le bouchon de purge. Cela risque de détériorer le bouchon de purge et de provoquer des fuites.

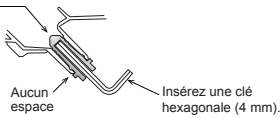

## ATTENTION

Si vous n'insérez pas fermement le tuyau de purge et le bouchon de purge, de l'eau risque de s'échapper.

## Connexion à gauche avec le tube

- Tordre le tube de connexion de façon à ce qu'il se trouve à moins de 43 mm de la surface du mur. Si le tube de connexion se trouve à plus de 43 mm au-dessus de la surface du mur, l'unité intérieure pourrait être instablement fixée sur le mur.

Lors de la torsion du tube de connexion, utiliser une cintreuse à ressort afin de ne pas écraser le tube.

## Tordre le tube de connexion dans un rayon de 30 mm.

Tube de connexion après installation de l'unité (dessin)

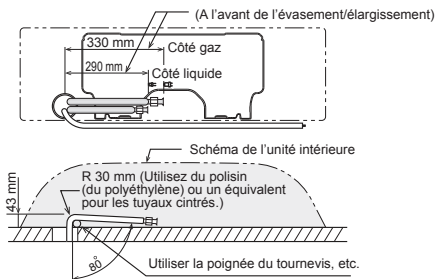

## REMARQUE

Si le tube est incorrectement courbé, l'unité intérieure peut être instablement fixée sur le mur.

Après avoir fait passer le tube de connexion à travers l'ouverture du tube, connecter le tube de connexion aux tubes auxiliaires et enrouler le ruban de revêtement.

## ATTENTION

- Attachez fermement les tuyaux auxiliaires (deux), le câble d'alimentation et le câble de connexion avec du ruban adhésif.

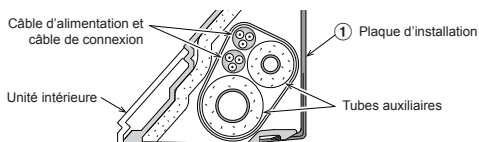

- Arranger avec précaution les tubes de façon à ce qu'aucun tube ne sorte de la plaque arrière de l'unité intérieure.
- Connecter avec précaution les tubes auxiliaires et les tubes de connexion entre eux et enlever le ruban isolant du tube de connexion pour éviter de mettre deux fois du ruban sur le joint. De plus, assurer l'étanchéité du joint avec un ruban en vinyl, etc.
- Le givre provoquant des problèmes de fonctionnement, s'assurer de bien isoler les deux tubes de connexion. (Utiliser de la mousse de polyéthylène comme matériau isolant.)
- Lors de la courbure d'un tube, ne pas l'écraser.

## Installation de l'Unité Intérieure

- Passer le tube à travers l'ouverture dans le mur et accrocher l'unité intérieure sur le crochet supérieur de la plaque d'installation.
- Pousser l'unité intérieure vers la droite et la gauche afin de vérifier si elle est accrochée fermement sur la plaque d'installation.
- Tout en poussant la partie inférieure de l'unité intérieure vers le mur, l'accrocher sur la plaque d'installation par sa partie inférieure. Tirer vers soi la partie inférieure de l'unité intérieure pour confirmer qu'elle est fermement fixée sur la plaque d'installation.

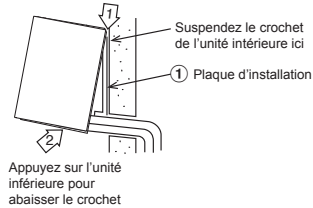

- Pour enlever l'unité intérieure de la plaque d'installation, tirer l'unité intérieure vers soi tout en poussant son fond vers le haut par les parties spécifiées.

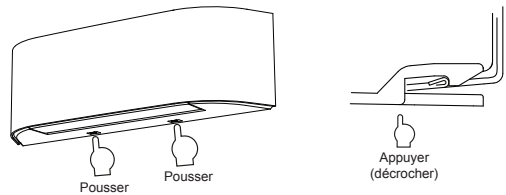

## ATTENTION

### MONTAGE DE L'UNITÉ INTÉRIEURE SUR LA PLAQUE D'INSTALLATION

- Il se peut que la partie inférieure de l'unité intérieure soit instable à cause de l'état des tuyauteries et que l'installateur ne puisse pas la fixer sur la plaque d'installation. Dans ce cas, utilisez les vis fournies pour fixer l'unité intérieure sur la plaque d'installation.
- En particulier, lorsque les tuyaux sont tirés hors du côté gauche, l'unité intérieure doit être vissée à la plaque d'installation.

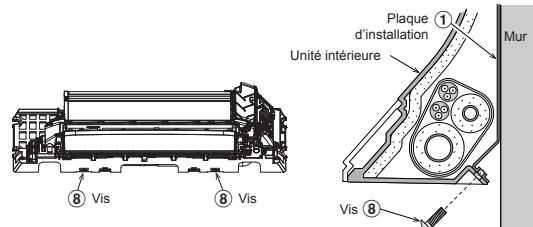

### MONTAGE DE L'UNITÉ INTÉRIEURE DIRECTEMENT SUR LE MUR

- Si le côté gauche ou droit de l'unité intérieure risque de flotter, les vis fournies doivent être utilisées pour fixer l'unité intérieure directement sur le mur à l'emplacement prédéfini.
- Si le mur est en parpaings, briques, béton ou similaire, déterminez la position des vis de montage sur le mur en utilisant les symboles (▶) sur le corps principal de l'unité principale, percez les trous et insérez des supports d'ancrage adaptés aux vis de fixation.

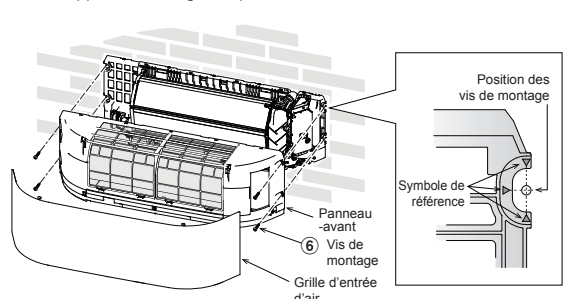

## Drainage

- Orienter le drain en pente vers le bas.

### REMARQUE

- L'ouverture sur le coté extérieur doit être faite en légère pente vers le bas.

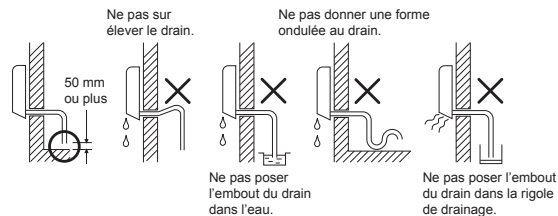

- Mettre de l'eau dans le bassin de drainage et s'assurer que l'eau est drainée à l'extérieur.

- Lors de la connexion de l'extension de l'embout du drain, isoler la partie de connexion de l'embout du drain du tube protégé.

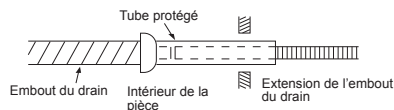

### ATTENTION

Fixer le tube de drainage de façon à procéder à un drainage correct de l'unité. Un drainage incorrect peut provoquer des dommages matériels.

Cet appareil d'air conditionné a été désigné de façon à évacuer dans le bassin l'eau provenant du givre qui se forme à l'arrière de l'unité intérieure. Il ne faut donc pas ranger le cordon d'alimentation ou autre chose à une hauteur supérieure au guide de drainage.

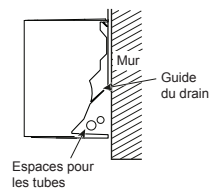

## UNITÉ EXTÉRIÈRE

### Endroit d'Installation

- Un endroit qui procure de l'espace autour de l'unité extérieure comme indiqué sur le diagramme
- Un endroit qui peut supporter le poids de l'unité extérieure et n'amplifie pas le niveau sonore et les vibrations
- Un endroit tel que les voisins ne sont pas gênés par le bruit et les évacuations d'air
- Un endroit qui n'est pas exposé à un vent fort
- Un endroit libre de toute fuite de gaz combustible
- Un endroit qui ne bloque aucun passage
- Quand l'unité extérieure doit être installée sur un endroit élevé, s'assurer de stabiliser son support.
- La longueur admissible du tuyau de raccordement.

Modèle	RAS-10J2AVSG-E1	RAS-13J2AVSG-E1	RAS-16J2AVSG-E1
Sans charge	Moins de 15 m	Moins de 15 m	Moins de 15 m
Longueur maximum	20 m	20 m	20 m
Charge de réfrigérant supplémentaire	16 - 20 m (20 g / 1 m)	16 - 20 m (20 g / 1 m)	16 - 20 m (20 g / 1 m)
Charge maximale de réfrigérant	0,65 kg	0,90 kg	0,90 kg

- La hauteur admissible du site d'installation de l'unité extérieure.

Modèle	RAS-10J2AVSG-E1	RAS-13J2AVSG-E1	RAS-16J2AVSG-E1
Hauteur maximum	12 m	12 m	12 m

- Un endroit tel que l'eau de drainage ne cause aucun problèmes

### Précautions à prendre pour ajouter du réfrigérant

Utilisez une balance ayant une précision d'au moins 10 g par trait de graduation lorsque vous ajoutez du réfrigérant. N'utilisez pas une balance de salle de bain ou tout autre instrument similaire.

### ATTENTION

Si l'unité extérieure est installée dans un endroit où l'eau de vidange pourrait provoquer des dommages, scellez hermétiquement le point de fuite d'eau avec un adhésif en silicone ou un produit de calfatage.

### Précautions à Prendre Pour l'installation dans les Régions Sujettes aux Chutes de Neige et aux Températures Froides

- Ne pas utiliser le mamelon d'évacuation fourni pour l'évacuation de l'eau. L'eau doit être évacuée directement depuis les orifices d'évacuation.
- Afin de protéger l'unité extérieure de l'accumulation de neige, installer une structure de surélévation et fixer un capot et une plaque de protection contre la neige.
- Ne pas utiliser pas de conception à double-étage.

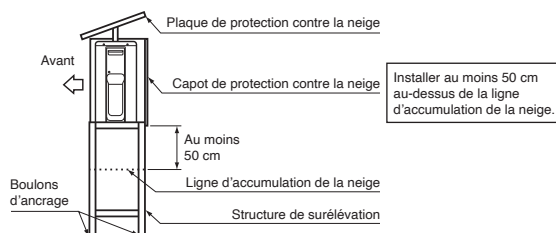

### ATTENTION

- Installer l'unité extérieure sans que rien ne bloque l'évacuation d'air.
- Quand l'unité extérieure est installée sur un endroit toujours exposé à un grand vent comme une côte maritime ou l'étage élevé d'un immeuble, protéger l'opération normale du ventilateur avec un conduit ou un bouclier coupe vent.
- Dans les zones de grand vent, choisir un emplacement d'installation de façon à ce que le vent ne puisse pas pénétrer dans l'unité.
- L'installation dans l'un des endroits suivants peut être à l'origine de problèmes.

Ne pas installer l'appareil dans de tels endroits.

- Un endroit souillé d'huile de machine
- Un endroit salin comme une côte
- Un endroit où l'air est rempli de gaz sulfure
- Un endroit des ondes de haute fréquence risquent d'être générées par des équipements audio, des matériels à souder et des équipements médicaux

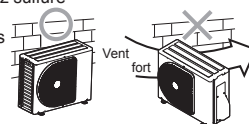

## Drainage de L'eau

• La plaque de base de l'unité extérieure possède des trous pour garantir que l'eau de dégivrage produite pendant les opérations de chauffage est drainée efficacement.

Si un drain centralisé est nécessaire lors de l'installation de l'unité sur un balcon ou un mur, suivez les étapes ci-dessous pour drainer l'eau.

- Procédez à un test d'étanchéité à l'eau en installant des capuchons en caoutchouc étanches dans les 2 trous allongés sur la plaque de base de l'unité extérieure. [Comment installer les capuchons en caoutchouc étanches]
  - Placez 4 doigts dans chaque capuchon, et insérez les capuchons dans les trous de drainage de l'eau en appuyant pour les positionner à partir du dessous de la plaque de base.
  - Enfoncez les circonférences externes des capuchons pour garantir qu'ils sont bien insérés.  
(Des fuites d'eau peuvent se produire si les capuchons n'ont pas été insérés correctement, si leurs circonférences externes se soulèvent ou si les capuchons se coincent ou se calent contre quelque chose.)

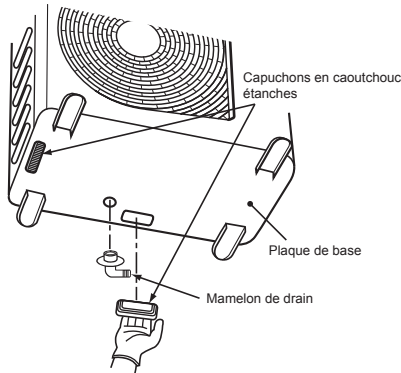

- Installez le mamelon du drain et le tuyau de purge disponible dans le commerce (d'un diamètre intérieure de 16 mm), et drainez l'eau. (Pour savoir où installer le mamelon de drain, consultez le schéma d'installation des unités intérieure et extérieure.)
  - Vérifiez que l'unité extérieure est horizontale, et dirigez le tuyau de purge en suivant un angle d'inclinaison descendant tout en vous assurant qu'il est fermement connecté.

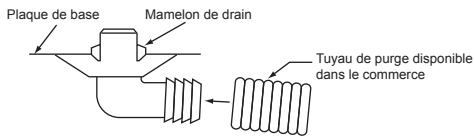

N'utilisez pas un tuyau de jardin, mais un qui peu s'aplanir et éviter l'évacuation de l'eau.

## Connexion du Tuyau Réfrigérant

### Evasement

- Couper le tuyau à l'aide d'un cutter de tube.



- Insérer un raccord conique dans le tuyau et évaser le tuyau.

• **Marge de projection au cours de l'évasement : A (Unité : mm)**

RIDGID (type griffe de serrage)

Diamètre externe du tuyau en cuivre	Outil utilisé pour le fluide R32	Outil conventionnel utilisé
Ø6,35	0 à 0,5	1,0 à 1,5
Ø9,52	0 à 0,5	1,0 à 1,5
Ø12,70	0 à 0,5	1,0 à 1,5
Épaisseur des tuyaux	0,8 mm ou plus	

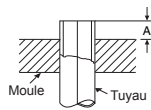

IMPERIAL (type écrou papillon)

Diamètre externe du tuyau en cuivre	R32
Ø6,35	1,5 à 2,0
Ø9,52	1,5 à 2,0
Ø12,70	2,0 à 2,5
Épaisseur des tuyaux	0,8 mm ou plus

### ATTENTION

- Lors du retrait des aspérités, ne rayez pas la surface intérieure de la partie évasée.
- Lors de l'usinage de l'évasement, si des rayures sont générées sur la surface intérieure de la partie évasée, il y a un risque de fuite de gaz frigorigène.

### Serrage de la connexion

Aligner les centres des tuyaux de connexion et serrer l'écrou autant que possible à l'aide des doigts. Ensuite, serrer l'écrou avec une clef à écrou et une clef dynamométrique comme montré sur le schéma.

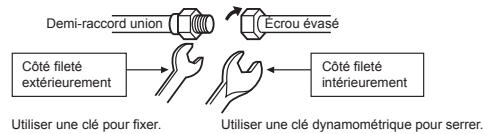

### ATTENTION

Ne pas provoquer trop de torsion. Autrement, l'écrou pourrait céder en fonction des conditions d'installation.

(Unité : N·m)

Diamètre externe du tuyau en cuivre	Torque de serrage
Ø6,35 mm	16 à 18 (1,6 à 1,8 kgf·m)
Ø9,52 mm	30 à 42 (3,0 à 4,2 kgf·m)
Ø12,70 mm	50 à 62 (5,0 à 6,2 kgf·m)

### Couple de serrage des raccords de tuyau évasé

La pression du fluide R32 est supérieure à celle du fluide R22 (environ 1,6 fois). Par conséquent, à l'aide d'une clef dynamométrique, serrez fermement les sections de raccordement du tuyau (évasé reliant les unités intérieure et extérieure) jusqu'à ce que vous atteigniez le couple de serrage spécifié. Des raccords incorrects risquent de causer une fuite de gaz, mais également des troubles du cycle de réfrigération.

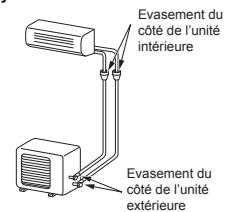



## Evacuation

Après le raccordement de la tuyauterie à l'unité intérieure, vous pouvez effectuer la purge de l'air en une seule fois.

### PURGE DE L'AIR

Evacuer l'air dans les tuyaux de connexion et l'unité intérieure à l'aide de la pompe d'évacuation. Ne pas utiliser le réfrigérant dans l'unité extérieure. Pour plus de détails, voir le manuel de la pompe d'évacuation.

### Utilisation de la pompe à vide

Veillez à utiliser une pompe à vide disposant d'une fonction de prévention de contre courant pour que l'huile interne de la pompe ne reflue pas dans les tuyaux du climatiseur lorsque la pompe s'arrête.

(Si l'huile de la pompe à vide pénètre dans le climatiseur utilisant le fluide R32, cela risque d'engendrer des troubles du cycle de réfrigération.)

1. Raccordez le tuyau de chargement de la valve multiple à la port service de la valve compacte du côté du gaz.
2. Raccordez le tuyau de chargement à la buse de la pompe à vide.
3. Ouvrez complètement la poignée de basse pression de la valve multiple.
4. Actionnez la pompe à vide pour commencer l'évacuation. Effectuez l'évacuation pendant environ 15 minutes si la longueur du tuyau est de 20 mètres. (15 minutes pour 20 mètres) (en supposant un débit de la pompe de 27 litres par minute) Puis vérifiez que l'indication du manovacuomètre est égale à  $-101$  kPa ( $-76$  cmHg).
5. Fermez la poignée de basse pression de la valve multiple.
6. Ouvrez entièrement la tige de manoeuvre des valves compactes (du côté du gaz et du côté du liquide).
7. Retirez le tuyau de chargement de la port service.
8. Serrez les capuchons des valves compactes.

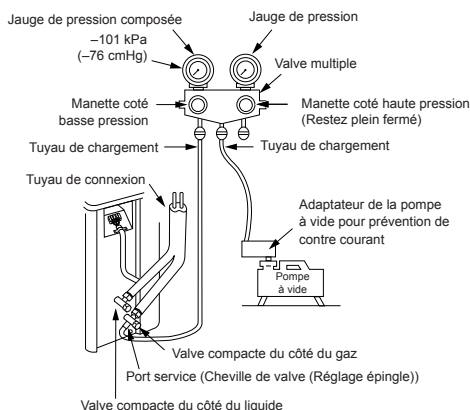

## Précautions concernant le manieiment des vannes

- Ouvrir entièrement la tige de manoeuvres en la tournant vers l'extérieur mais n'essayez pas de l'ouvrir au-delà de la butée.

Taille du tuyau de la valve compacte	Taille de la clé hexagonale
12,70 mm et de plus petite taille	A = 4 mm
15,88 mm	A = 5 mm

- Serrer fermement le capuchon de la tige de manoeuvre avec le couple indiqué dans le tableau suivant :

Capuchon	Taille du capuchon (H)	Couple
Capuchon de la tige de manoeuvre	H17 - H19	14~18 N·m (1,4 à 1,8 kgf·m)
	H22 - H30	33~42 N·m (3,3 à 4,2 kgf·m)
Capuchon du port d'entretien	H14	8~12 N·m (0,8 à 1,2 kgf·m)
	H17	14~18 N·m (1,4 à 1,8 kgf·m)

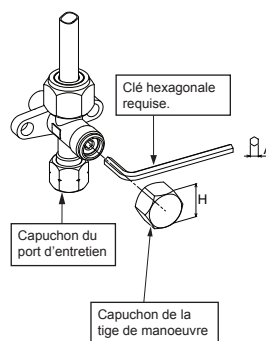

## ATTENTION

### • GARDER EN MEMOIRE 7 POINTS IMPORTANTS EN CE QUI CONCERNE LA TUYAUTERIE.

- (1) Eviter les poussières et l'humidité (dans les tuyaux de connexion).
- (2) Bien serrer les connexions (entre les tubes et l'unité).
- (3) Evacuer l'air dans les tuyaux de connexion en utilisant la POMPE À VIDE.
- (4) Vérifier les fuites de gaz (points de connexion).
- (5) Vérifiez, avant l'utilisation, que toutes les valves compactes soient complètement ouvertes.
- (6) Les connecteurs mécaniques réutilisables et les joints toriques ne sont pas autorisés à l'intérieur. Si des connecteurs mécaniques sont réutilisés à l'intérieur, les pièces d'étanchéité doivent être remplacées. Si des joints toriques sont réutilisés à l'intérieur, la partie doit être réusinée.
- (7) Ne faites pas fonctionner le climatiseur en l'absence de réfrigérant dans le système.

# TRAVAUX ÉLECTRIQUES

Modèle	RAS-B10N4KVRG-E	RAS-B13N4KVRG-E	RAS-B16N4KVRG-E
Alimentation électrique	50Hz, 220 – 240V Monophasé		
Intensité d'utilisation maximale	6,75A	7,60A	9,50A
Intensité nominale du disjoncteur	15A	15A	15A
Câble d'alimentation électrique	H07RN-F ou 60245 IEC66 (1,25 mm <sup>2</sup> ou plus)		H07RN-F ou 60245 IEC66 (1,5 mm <sup>2</sup> ou plus)
Câble de connexion			

## Unité intérieure

**Le câblage du câble de connexion peut être effectué sans retirer le panneau avant.**

1. Retirez la grille d'entrée d'air.
2. Ouvrez la grille d'entrée d'air vers le haut et tirez-la vers vous.
3. Retirez le panneau de couverture terminal et l'attache du cordon.
3. Insérez le câble de connexion (en accord avec les règles locales) dans l'orifice pour le tuyau dans le mur.
4. Tirez le câble de connexion à travers l'ouverture pour câble du panneau arrière afin qu'il dépasse de 20 cm environ par rapport à l'avant.
5. Entièrement insérez le câble de connexion dans le bloc terminal et le fixez fermement avec des vis.
6. Torque de serrage : 1,2 N·m (0,12 kgf·m)
7. Fixez le câble de connexion avec l'attache du cordon.
8. Fixez le couvre borne, la bague de réduction de la plaque arrière et la grille d'entrée d'air sur l'unité intérieure.

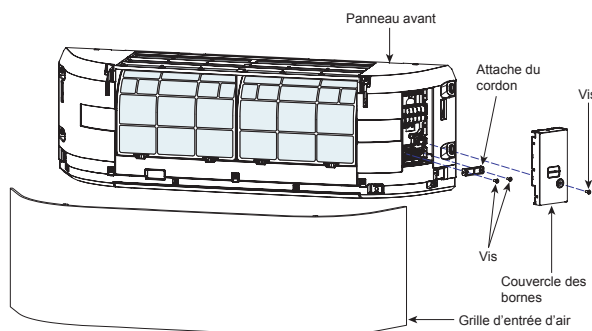

## Unité extérieure

1. Retirez le couvercle de la valve, le couvercle des parties électriques et l'attache du cordon de l'unité extérieure.
2. Connectez le câble de connexion au terminal identifié par les numéros correspondants sur le bloc terminal de l'unité intérieure et extérieure.
3. Insérez le cordon d'alimentation et le câble de connexion dans le bloc terminal et le fixez-le fermement avec des vis.
4. Utilisez un ruban en vinyle, etc. pour isoler les cordons inutilisés. Positionnez-les de manière à ce qu'ils ne touchent aucune partie électrique ou métallique.
5. Fixez le cordon d'alimentation et le câble de connexion avec l'attache du cordon.
6. Fixez le couvercle des parties électriques et le couvercle de la valve sur l'unité extérieure.

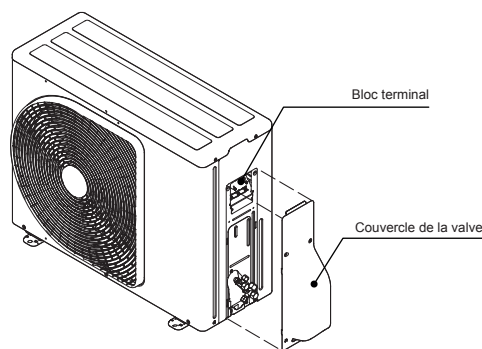

## Comment installer la grille d'entrée d'air sur l'unité intérieure

- Lorsque vous fixez la grille d'entrée d'air, vous effectuez l'opération inverse de celle que vous avez effectuée lorsque vous l'avez retirée.

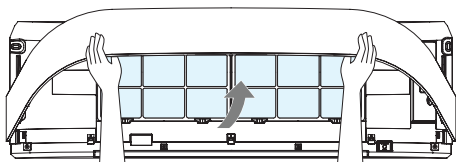

## En Cas de Raccordement d'une Unité Intérieure Avec Une Unité Extérieure 1:1

L'alimentation électrique peut être sélectionnée pour raccorder l'unité intérieure à l'unité extérieure. Choisissez une voie qui convient et raccordez l'alimentation électrique et le câble de raccordement en suivant les instructions suivantes.

### Arrivée de L'alimentation Électrique au Niveau du Bornier de L'unité Extérieure (Recommandé)

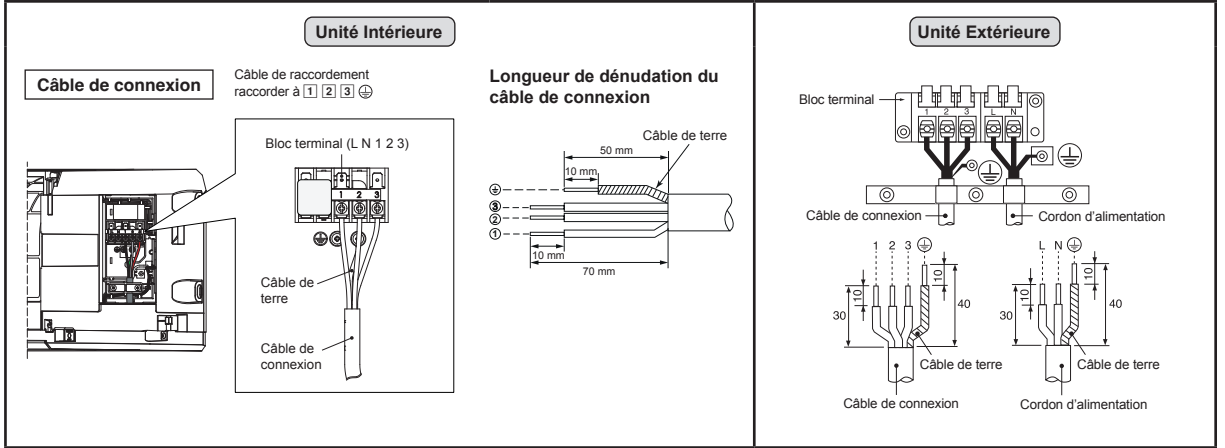

### Arrivée de L'alimentation Électrique au Niveau du Bornier de L'unité Intérieure (Optionnel)

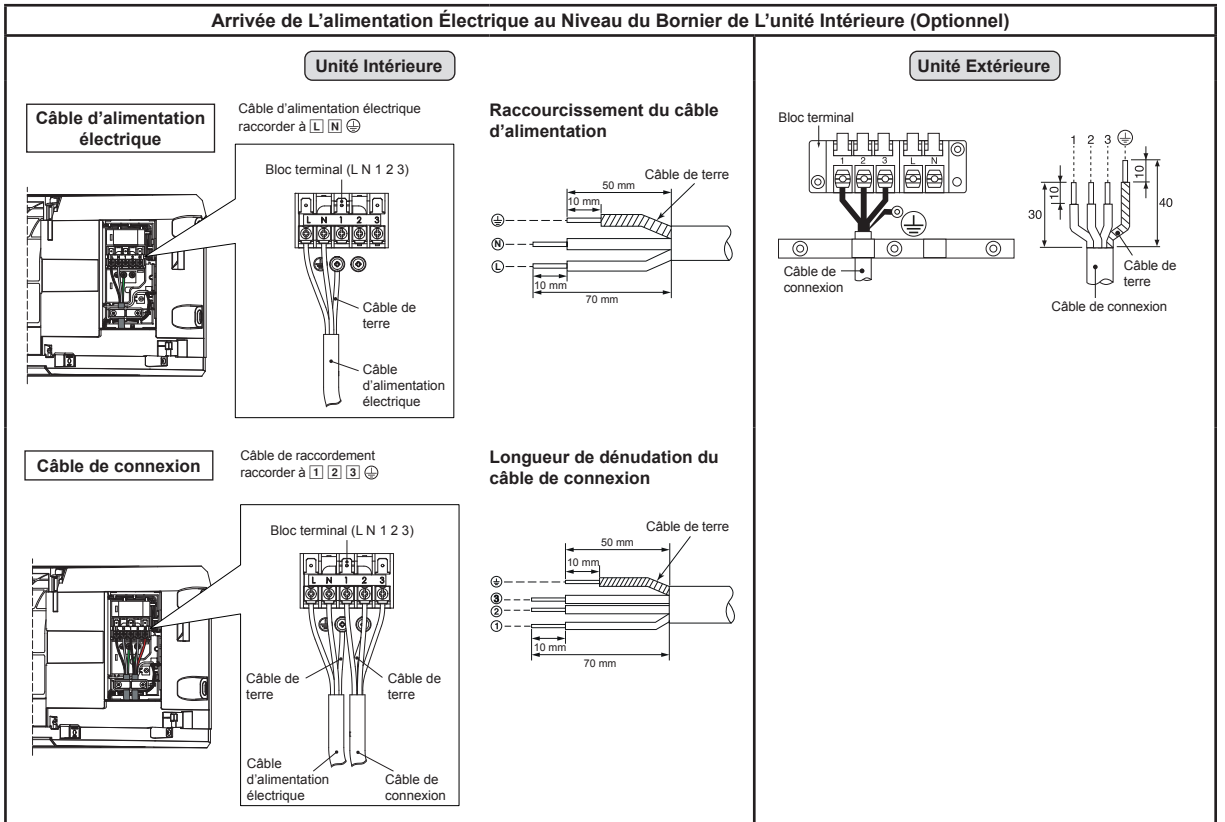



## En cas de Raccordement d'une Unité Intérieure Avec un Système Multiple à Inverseur (IMS)

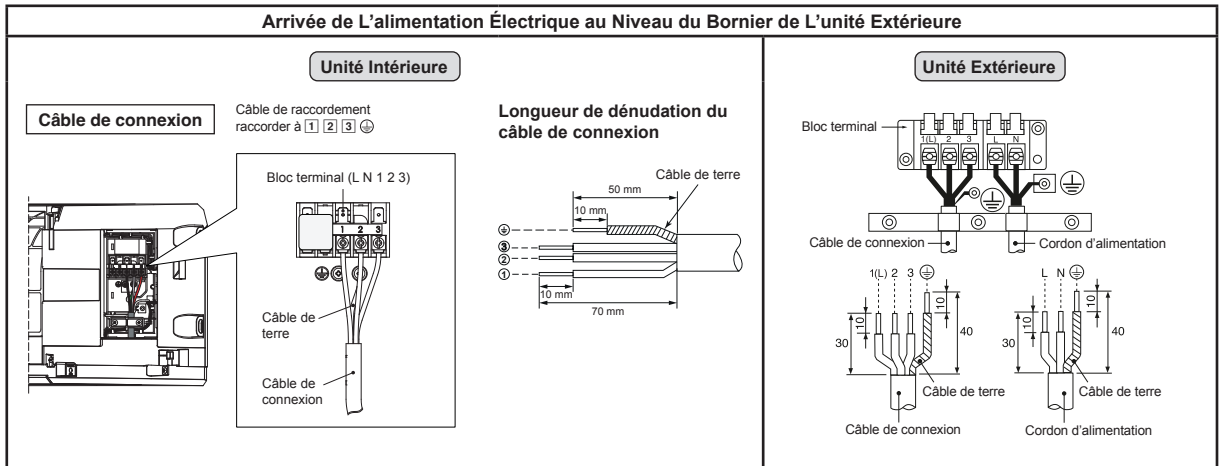

## Schéma de Câblage de L'entrée d'Alimentation Électrique pour Système Multiple à Inverseur (IMS)

Entrée de puissance au niveau du bloc terminal de l'unité extérieure

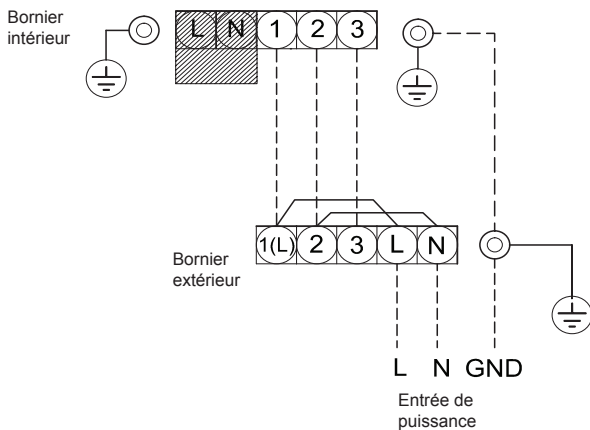

### ATTENTION

1. L'alimentation électrique doit être de même intensité nominale que le climatiseur.
2. Préparez la source d'alimentation pour un usage exclusif avec le climatiseur.
3. Un disjoncteur doit être utilisé pour la ligne d'alimentation de ce climatiseur.
4. Assurez-vous de vous conformer à la taille et à la méthode de câblage de l'alimentation électrique et du câble de raccordement.
5. Chaque câble doit être solidement raccordé.
6. Effectuez les travaux de câblage de manière à permettre une capacité de câblage générale.
7. Un mauvais câblage peut provoquer la brûlure de certaines pièces électriques.
8. Si le câblage est incomplet ou incorrect, il provoquera une étincelle ou de la fumée.
9. Ce produit peut être raccordé au secteur.  
Connexion à un câblage fixe : Un disjoncteur qui déconnecte tous les pôles et dont les contacts sont séparés d'au moins 3 mm doit être intégré au câblage fixe.

# AUTRES

## Test de Fuite Gaz

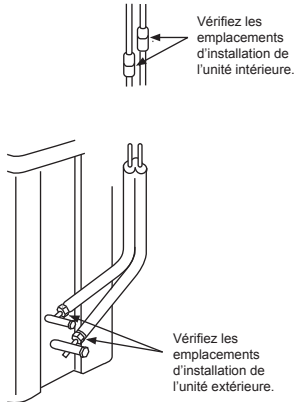

- Vérifiez les fuites de gaz au niveau des raccords des raccords coniques à l'aide d'un détecteur de fuite ou d'eau savonneuse.

## Sélection de Télécommande A-B

- Lorsque deux unités intérieures sont installées dans la même pièce ou dans des pièces adjacentes, le signal de la télécommande risque d'être transmis simultanément à chacune d'elles, ce qui a pour effet de les actionner. Dans ce cas, la commande pourra être préservée en paramétrant une télécommande sur la configuration B (d'origine, les deux unités possèdent le réglage A).
- Le signal de la télécommande n'est pas capté lorsque l'unité intérieure et la télécommande possèdent des réglages différents.
- Il n'y a aucun rapport entre le réglage A/réglage B et la pièce A/pièce B lorsque vous raccordez les conduites et les câbles.

Pour distinguer l'utilisation de la télécommande pour chaque unité intérieure dans le cas où 2 climatiseurs sont installés à proximité.

### Réglage B de la télécommande.

1. Appuyez sur la touche [RESET] de l'unité intérieure pour mettre le climatiseur en marche.
2. Pointez la télécommande vers l'unité intérieure.
3. Maintenez la touche [CHECK] de la télécommande appuyée avec la pointe d'un stylo. "00" apparaît sur l'afficheur (Image ①).

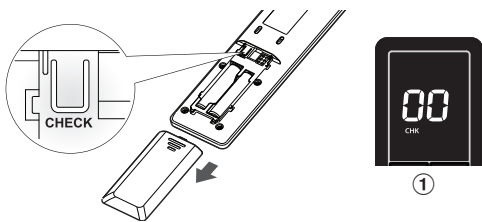

4. Appuyez sur la touche [MODE] sans relâcher la touche [CHECK]. "B" apparaît sur l'afficheur. "00" disparaît et le climatiseur est arrêté. La télécommande B est mémorisée (Image ②).



②

- Remarque :**
1. Répétez les étapes ci-dessus pour réinitialiser la télécommande et rétablir le réglage A.
  2. La télécommande A n'a pas d'affichage "A".
  3. Le réglage d'usine par défaut de la télécommande est A.

## Opération du Test

Pour activer le mode TEST RUN (COOL), appuyer sur le bouton [RESET] pendant 10 secondes. (Le beeper émettra un court beep.)

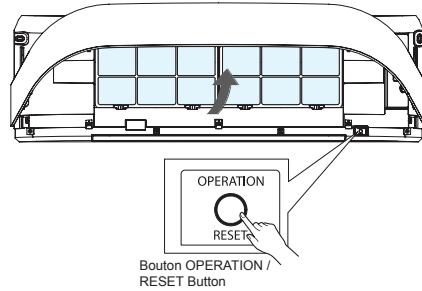

## Réglage de la Fonction de Redémarrage Auto

Cet appareil est conçu de sorte qu'après une panne de courant, il se remet automatiquement en marche dans le même mode de fonctionnement qu'avant la panne de courant.

### Informations

Le produit a été livré avec la fonction de redémarrage automatique en position ARRÊT. Mettez-le en MARCHÉ si nécessaire.

### Comment mettre en MARCHÉ la fonction de redémarrage automatique

- Appuyer sur la touche [OPERATION] de l'unité intérieure et la maintenir enfoncée pendant 3 secondes. (On entend 3 bips et l'indicateur OPERATION clignote 5 fois/seconde pendant 5 secondes).

### Comment mettre à l'ARRÊT la fonction de redémarrage automatique

- Appuyer sur la touche [OPERATION] de l'unité intérieure et la maintenir enfoncée pendant 3 secondes. (On entend 3 bips mais l'indicateur OPERATION ne clignote pas).

### REMARQUE

- En cas de réglage de la minuterie de MARCHÉ ou d'ARRÊT, la FONCTION DE REDÉMARRAGE AUTOMATIQUE n'est pas activée.

## Installation du Tissu Décoratif

Le tissu décoratif permettant de recouvrir la grille d'entrée d'air de l'unité intérieure fait partie des accessoires fournis. L'utilisateur est libre de s'en servir ou non.

La technique d'installation est la suivante.

1. Retirez la grille d'entrée d'air.  
Ouvrez la grille d'entrée d'air en la soulevant et en la tirant vers vous.  
Voir la figure ci-dessous.

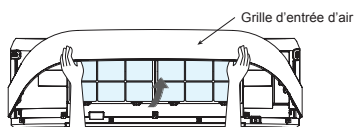

2. Préparez le tissu que vous avez choisi d'installer.
3. Insérez le tissu dans le côté gauche et le côté droit de la grille d'entrée d'air et lissez le tissu décoratif dans les angles.  
Assemblez complètement le crochet et la boucle du ruban velcro.  
Voir la figure ci-dessous.

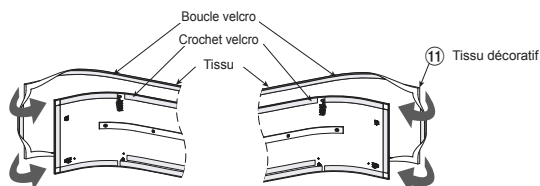

4. Insérez le tissu dans le côté gauche et le côté droit de la grille d'entrée d'air.  
Assemblez complètement le crochet et la boucle du ruban velcro.  
Voir la figure ci-dessous.

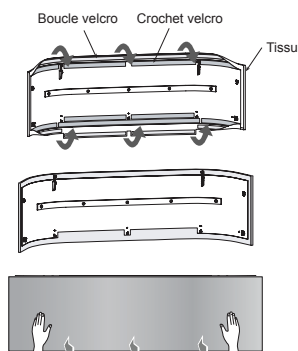

5. Remontez la grille d'entrée d'air en suivant l'étape 1 dans le sens inverse.

### REMARQUE

- L'étanchéité du tissu dépendant de la fixation du crochet et de la boucle velcro autour de la grille d'entrée d'air, prenez les mesures appropriées.

### ATTENTION

- Un lavage du tissu décoratif peut détériorer son aspect et son ajustement.
- Il est recommandé d'utiliser un aspirateur pour éliminer les poussières du tissu décoratif.

## Instructions pour les travaux

Les tuyauteries R22 et R410A peuvent être réutilisées pour nos installations de produits R32 à l'inverse.

## AVERTISSEMENT

La vérification de l'absence d'éraflures ou de bossellements sur les tuyaux existants et la vérification de la fiabilité de la résistance des tuyaux sont confiées aux installateurs sur le site. Si les conditions spécifiées sont satisfaites, il est possible de mettre les tuyaux R22 et R410A existants en conformité avec ceux des modèles R32.

## Conditions fondamentales requises pour

### réutiliser des tuyaux existants

Vérifiez et observez que ces trois conditions des tuyaux sont présentes lors des travaux de tuyauterie de réfrigérant.

1. **Secs** (il n'y a pas d'humidité à l'intérieur des tuyaux.)
2. **Propres** (il n'y a pas de poussière à l'intérieur des tuyaux.)
3. **Etanches** (il n'y a pas de fuite de réfrigérant.)

## Restrictions s'appliquant à l'utilisation de tuyaux existants

Dans les cas suivants, il ne faut pas réutiliser les tuyaux existants tels quels. Nettoyez les tuyaux existants ou remplacez-les par des tuyaux neufs.

1. Si une éraflure ou bossellement est important, assurez-vous d'utiliser des tuyaux neufs pour les travaux de tuyauterie de réfrigérant.
2. Lorsque l'épaisseur du tuyau existant est inférieure aux « Diamètre et épaisseur de tuyau » spécifiés, assurez-vous d'utiliser des tuyaux neufs pour les travaux de tuyauterie de réfrigérant.
  - La pression de service du R32 ou R410A est élevée (1,6 fois celle des R22). S'il y a une éraflure ou bossellement sur le tuyau ou qu'un tuyau trop mince est utilisé, la résistance à la pression peut être inadéquate et le tuyau risque même de se casser.

### \* Diamètre et épaisseur de tuyau (mm)

Diamètre extérieur du tuyau	Ø6,4	Ø9,5	Ø12,7
Epaisseur	R32, R410A	0,8	0,8
	R22	0,8	0,8

3. Lorsque l'unité extérieure est restée avec les tuyaux déconnectés ou si du gaz a fuit des tuyaux et que ceux-ci n'ont pas été réparés et remplis.

- Il est possible que de l'eau de pluie ou de l'air, de l'humidité pénètre dans le tuyau.

4. Lorsque le réfrigérant ne peut pas être récupéré à l'aide d'un appareil de récupération de réfrigérant.

- Il est possible qu'une grande quantité d'huile sale ou d'humidité reste dans les tuyaux.

5. Lorsqu'un déshydrateur en vente dans le commerce est monté sur les tuyaux existants.

- Il est possible que du vert de gris se soit développé. Lorsque le climatiseur existant est déposé après avoir récupéré le réfrigérant.

6. Vérifiez si l'huile semble être nettement différente de l'huile normale.

- L'huile réfrigérante est de couleur vert de gris.

- Il est possible que de l'humidité se soit mélangée à l'huile et que de la rouille se soit développée dans le tuyau.

- L'huile est décolorée, contient une grande quantité de résidus ou sent mauvais.

- Une grande quantité de poussière métallique brillante ou d'autres résidus d'usure est visible dans l'huile réfrigérante.

7. Lorsque le compresseur du climatiseur est déjà tombé en panne et été remplacé plusieurs fois.

- Lorsque de l'huile décolorée, une grande quantité de résidus, de la poussière métallique brillante ou d'autres résidus d'usure ou mélange de substances étrangères sont observés, cela provoquera des problèmes.

8. Lorsque l'installation temporaire et la dépose du climatiseur sont répétées, comme dans le cas où il est loué, etc.

9. Si le type d'huile réfrigérante du climatiseur existant est autre que l'une des huiles suivantes (huiles minérales), Suniso, Freol-S, MS (huile synthétique), benzène alcoolyle (HAB; Barri-freeze), serie ester, PVE seulement de la série ether.

- L'isolation d'enroulement du compresseur peut se détériorer.

## REMARQUE

Les descriptions ci-dessus sont les résultats de vérifications effectuées par notre société et représentent nos opinions sur nos climatiseurs, mais ne garantissent pas l'utilisation de tuyaux existants de climatiseurs ayant adopté le R32 ou R410A d'autres sociétés.

## Polymérisation des tuyaux

Lors de la dépose et de l'ouverture de l'unité intérieure ou extérieure pendant longtemps, polymérisez les tuyaux comme suit :

- Sinon de la rouille peut se développer lorsque de l'humidité ou des substances étrangères dues à de la condensation pénètre dans les tuyaux.
- La rouille ne peut pas éliminée par nettoyage et des tuyaux neufs sont nécessaires.

Emplacement	Durée	Méthode de polymérisation
A l'extérieur	1 mois ou davantage	Pincement
A l'intérieur	Moins d'un mois	Pincement
	Chaque fois	enroulement avec du ruban

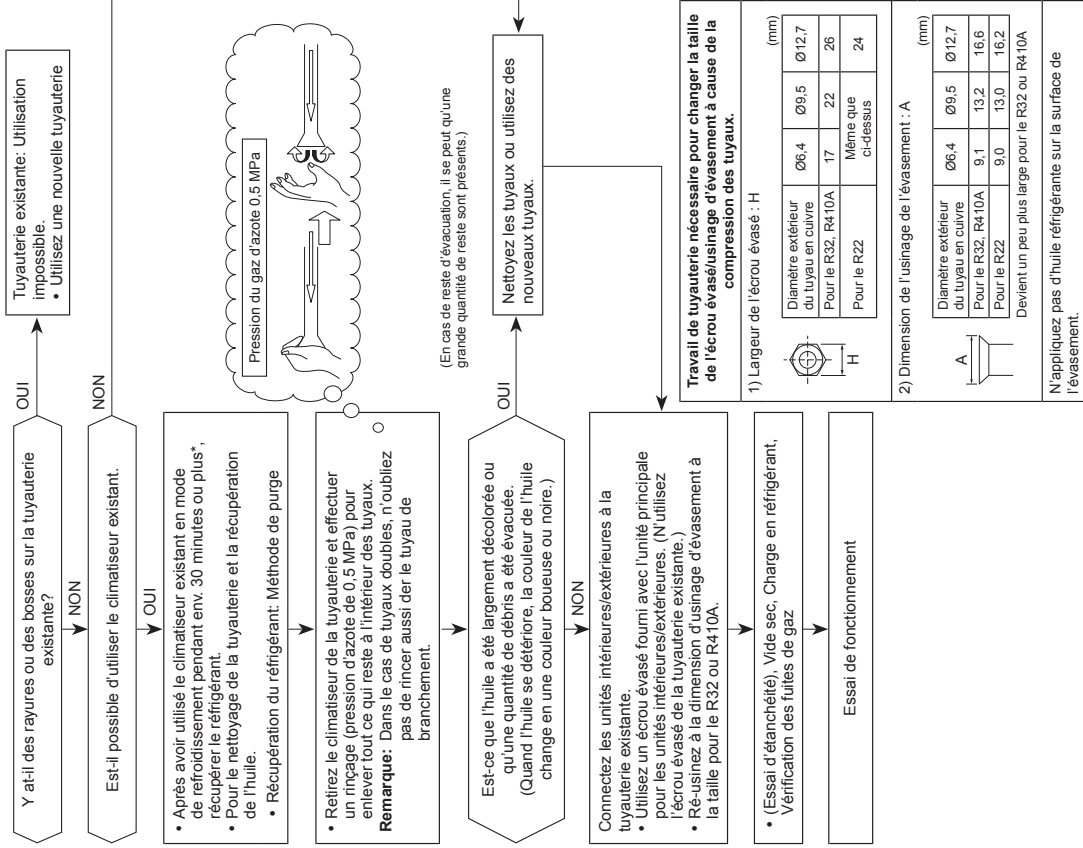



The image features the word "TOSHIBA" in a bold, black, sans-serif font, centered horizontally. The background is white and decorated with several semi-transparent, grey, 3D-style bubbles of varying sizes scattered across the upper and middle sections. At the bottom of the image, there is a solid grey curved shape that sweeps from the left side towards the right, creating a modern, minimalist aesthetic.

**TOSHIBA**